

Objektyp: **Advertising**

Zeitschrift: **Schweizer Ingenieur und Architekt**

Band (Jahr): **106 (1988)**

Heft 15

PDF erstellt am: **25.09.2024**

Nutzungsbedingungen

Die ETH-Bibliothek ist Anbieterin der digitalisierten Zeitschriften. Sie besitzt keine Urheberrechte an den Inhalten der Zeitschriften. Die Rechte liegen in der Regel bei den Herausgebern. Die auf der Plattform e-periodica veröffentlichten Dokumente stehen für nicht-kommerzielle Zwecke in Lehre und Forschung sowie für die private Nutzung frei zur Verfügung. Einzelne Dateien oder Ausdrucke aus diesem Angebot können zusammen mit diesen Nutzungsbedingungen und den korrekten Herkunftsbezeichnungen weitergegeben werden. Das Veröffentlichen von Bildern in Print- und Online-Publikationen ist nur mit vorheriger Genehmigung der Rechteinhaber erlaubt. Die systematische Speicherung von Teilen des elektronischen Angebots auf anderen Servern bedarf ebenfalls des schriftlichen Einverständnisses der Rechteinhaber.

Haftungsausschluss

Alle Angaben erfolgen ohne Gewähr für Vollständigkeit oder Richtigkeit. Es wird keine Haftung übernommen für Schäden durch die Verwendung von Informationen aus diesem Online-Angebot oder durch das Fehlen von Informationen. Dies gilt auch für Inhalte Dritter, die über dieses Angebot zugänglich sind.

Zum Titelbild

Das auf der Titelseite gezeigte Projekt «Asyl Gottesgnad» in Bern (Arch. Atelier 5, Bern, Ing. H.P. Stocker, H. Bittner, Bern) ist ein neuer Beweis für die grosse Anpassungsfähigkeit bei der Verwendung von Gram-Stützen.

In diesem Fall hat der Ingenieur die Gram-Verbundstütze gewählt (Patent Nr. +636 156+), um die Verbindung mit den Decken unter besten Bedingungen zu garantieren.

Es handelt sich dabei um eine neue Entwicklung, was einmal mehr zeigt, dass Gram es versteht, an der Spitze des Fortschrittes zu bleiben, und dass Gram den Ingenieuren und Architekten immer eine originale und wirtschaftliche Lösung (oft kopiert) zu bieten hat.

Bauen Sie mit einer «Gram» – Ihre Probleme interessieren uns!

GRAM JA

Tel. 037/64 20 21
1523 Villeneuve près Lucens

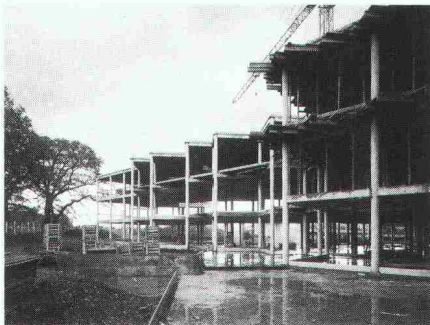

Inhalt

Zeitfragen	Sicherheit und Risiko <i>H. U. Scherrer, Zürich</i>	415
	Mensch und Risiko <i>A. F. Fritzsche, Pontresina</i>	416
	Sicherheit - eine gesellschaftliche Herausforderung an den Ingenieur <i>Th. Schneider, Zollikon</i>	423
Aktuell	Akademikerboom in der Industrie. Wakker-Preis für Porrentruy. Tiefbohrungen für Erdwärmenutzung. Biotechnologie, Gentechnologie. Hydrologischer Atlas für die Schweiz	429
	Energiesparende Datenübertragung über elektrisches Verteilnetz	439
Wettbewerbe	Centre de rencontres, de spectacles et de loisirs à Moutier BE (D)	432
SIA-Mitteilungen	Neuerscheinungen in der SIA-Dokumentationsreihe	440
B-Seiten	Laufende Wettbewerbe und Wettbewerbsausstellungen. Aus Technik und Wirtschaft. Weiterbildung. Tagungen	B 57-60
Impressum	am Schluss des Heftes	

Ingénieurs et architectes suisses

Numéro 7/88	Rédaction: En Bassenges, 1024 Ecublens, tél. 021/47 20 98	
Energie	L'énergie nucléaire et l'éthique <i>par Hans Zünd</i>	95
Bibliographie		99
Géotechnique	Tassement des ouvrages au cours du temps <i>par Edouard Recordon</i>	100
Génie forestier	Ingénieurs forestiers - premiers pas dans la profession <i>par Urs Mühlethaler et Erich Tiefenbacher</i>	105
	Commentaire sur la situation de l'emploi <i>par le Comité du Groupe spécialisé des ingénieurs forestiers</i>	106
Actualité	Cédra: 60 millions pour l'élimination des déchets nucléaires	107
	Bon anniversaire, Alberto Sartoris!	107
	Le Palais Wilson et le Grand Architecte de Genève	108
	Culture intégrée et protection phytosanitaire	109

Repoxit

Die Bodenmacher aus Winterthur.

Das harte Trio:

Verlangen Sie unsere Dokumentation.

Kunstharz

- dicht
- druckfest
- abriebfest
- fugenlos

Hartsteinholz

- fusswarm
- gleitsicher
- staubfrei
- fugenlos

Hartbeton

- druckfest
- abriebfest
- staubfrei
- pflegeleicht

Abacus-Software für konstruktiver Ingenieurbau

Finite Elemente

- Durchgängig Bearbeitung von Schalplan über die FEM Berechnung bis zu Bewehrungsplan und Eisenliste.

Allgemeine Statik

- Durchlaufträger Bemessung ;
- Rahmen nach Theorie 1. und 2. Ordnung ;
- Allgemeines räumliches Stabwerk ;
- Trägerrost (mit Vorspannung) ;
- Graphische Auswertung (Bildschirm + Drucker + Plotter).

Besuchen Sie uns an Computer 88, Halle 9, Stand 953.

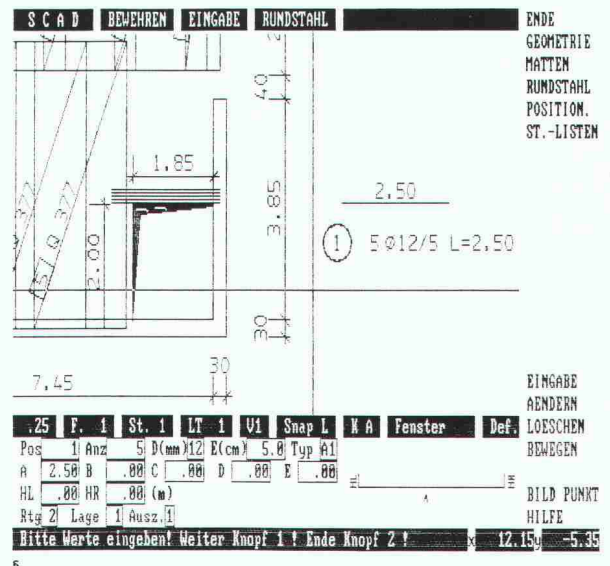

abacus
computer s.a.

abacus

Rue St-Pierre 18

1701 Fribourg

Tél. 037 22 46 36

Lupenrein!



Hotel Linde, Baden

Negative Umwelteinflüsse machen sich an Betonwerken mehr denn je bemerkbar. Unsere Spezialisten gehen den Ursachen auf den Grund – mit dem Barra-Betonsanierungs-System. Fundierte, praxisbewährte Erfahrung und eine durch-

dachte Palette von Barra-Qualitätsprodukten sind die beste Garantie für einen dauerhaften Schutz.

Überall, wo an Bautenschutz höchste Anforderungen gestellt werden, bietet das Barra-Betonsanierungs-System die optimale Problem-Lösung.

**Barra-Betonsanierung:
die lupenreine
Lösung!**



MEYNADIER

Meynadier + Cie AG
8048 Zürich

Vulkanstrasse 110
Telefon 01/432 22 11

Ecublens, Moosseedorf, Luzern, St. Gallen, Untervaz, Rivera
MAC PEM Beton SA, Meyrin-Genève

Nehmen Sie uns bei der Nase!

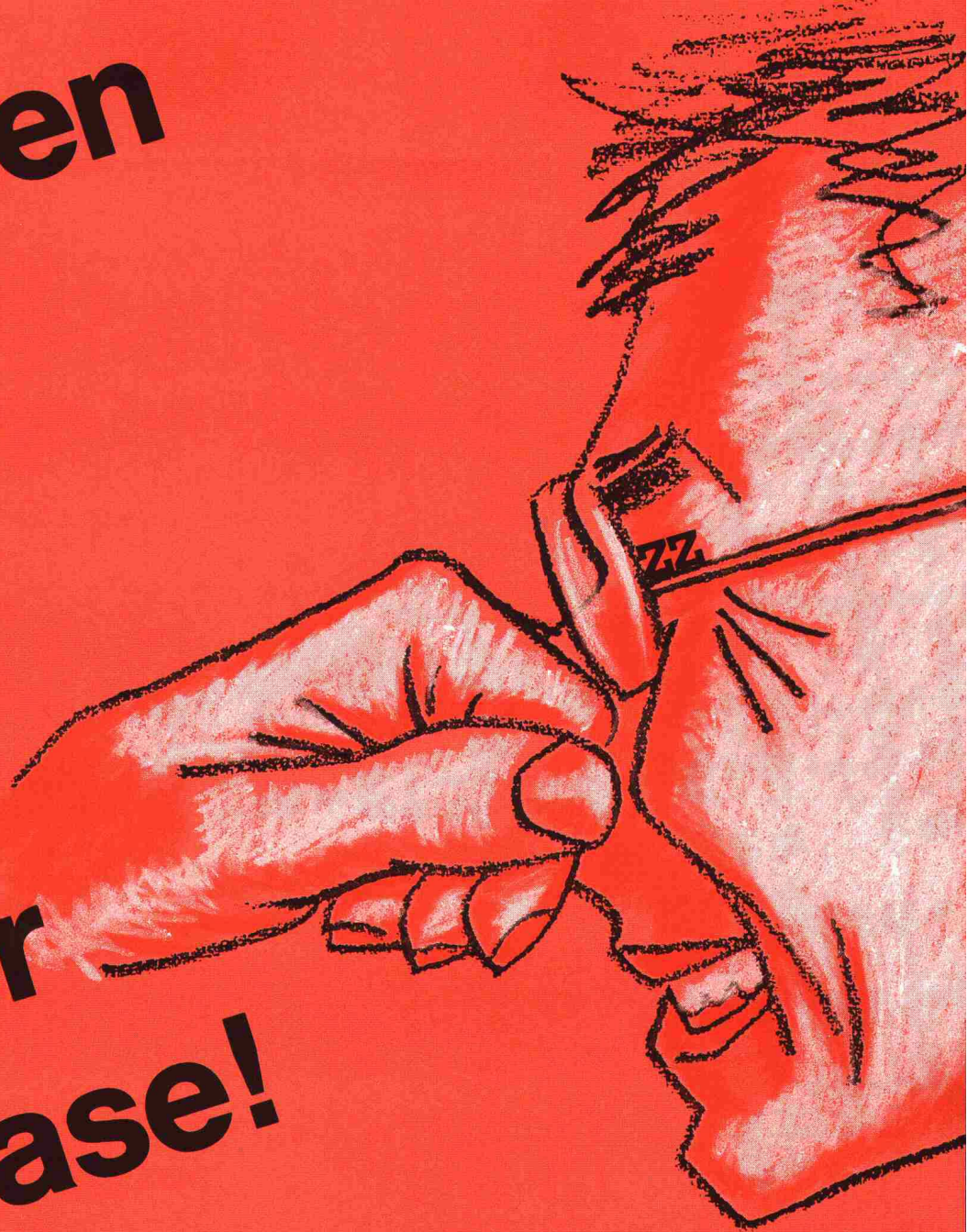

Für Stürze haben wir eine gute Nase. Seit langem. So kommt es nicht von ungefähr, dass wir heute als echte Sturz-Profis gelten. Nicht als ausgekochte, dafür als ausgewiesene. Ein guter Teil unseres Verkaufserfolges macht die gründliche Beratung unserer Kunden aus. Daher entscheiden sich seit Jahren Planer und Bauunternehmer für den hart getesteten Isoliersturz der ZZ-Marke

PICCOLIN CEMFOR®

Für alle denkbaren Mauerwerke und alle Arten von Rolläden und Lamellenstoren. Selbstverlaufend ab Lager, ohne lange Wartezeiten. Und erst noch mit Preisvorteil.

Und weil wir eben in Sachen Stürze eine gute Nase haben, sind wir auch um eine gute Nasenlänge voraus. Nehmen Sie uns beim Wort – oder besser bei der Nase!

Gerne senden wir Ihnen detaillierte Sturz-Unterlagen mit praxisgerechten Anwendungsbeispielen.

Sturz-Profis von heute

ZÜRCHER ZIEGELEIEN

ZZ

Armafil

®

rettet Sichtbeton.

Vor vielen Jahren war diese Fassade der ganze Stolz von Architekt und Bauherr.

Leider hat sich seit her vieles geändert. Selbst wenn sie dem Zahn der Zeit tapfer widerstanden hat, selbst wenn nirgends hässliche abgeplatzte Ecken von Schwachstellen zeugen – den heutigen Anforderungen an die Wärmedämmung kann eine noch so schöne Betonfassade aus den Sechzigern bei weitem nicht mehr entsprechen. Sanieren ist jetzt gefragt. Sanieren mit fundiertem Fachwissen und mit geeigneten Mitteln. Und wenn möglich, ohne dass Ihre einst so repräsentable Fassade

durch umfangreiche Reparaturen und unter einer dicken Dämmschicht ihr typisches Gesicht verlieren muss. Die Rettung heisst Armafil-Verkleidung. Diese hinterlüftete Vohang-Fassade sieht genau so aus, wie der ursprüngliche Sichtbeton. Sie ist aber viel dauerhafter, sie kennt keine Korrosion, kein Abplatzen, keine Risse, kein Eindringen von Wasser und keine Frostschäden. Mit Armafil wird Ihre Sichtbeton-Fassade wirklich zeitlos. Sie können wieder stolz sein.

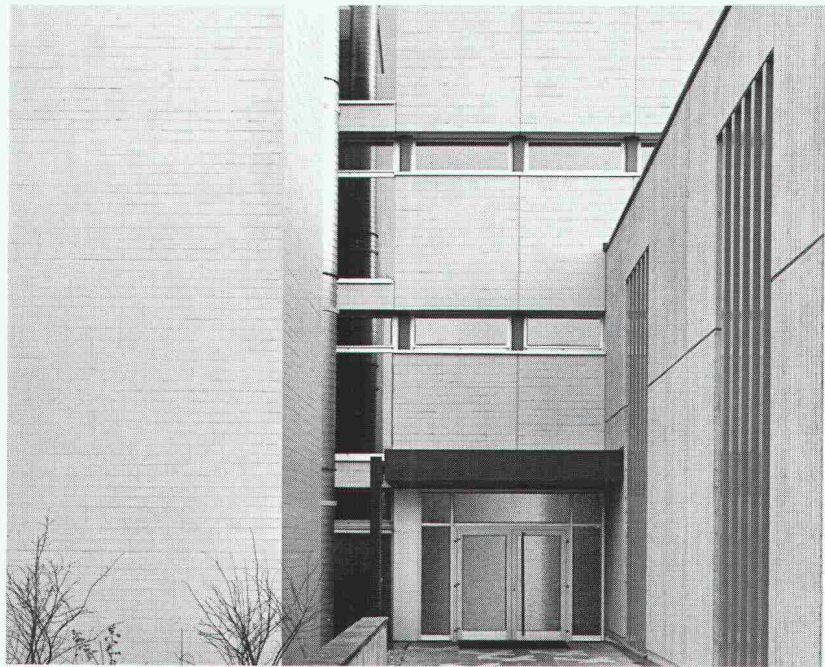

Kantonsschule Zürcher Oberland Wetzikon

Hoffnungsschimmer für Sichtbeton

Dass man Sichtbeton-Fassaden sanieren und aussen isolieren kann, weiss ich. Dass sie dabei ihr Gesicht wahren können, müssen Sie mir erst noch beweisen:

- mit ausführlichen Unterlagen
- mit Mustern anlässlich einer Präsentation bei uns

Firma: _____

Name: _____

Strasse: _____

PLZ/Ort: _____

Tel.: _____

Intern: _____

Einsenden an StahlTon AG,
Riesbachstr. 57, 8034 Zürich

SIA

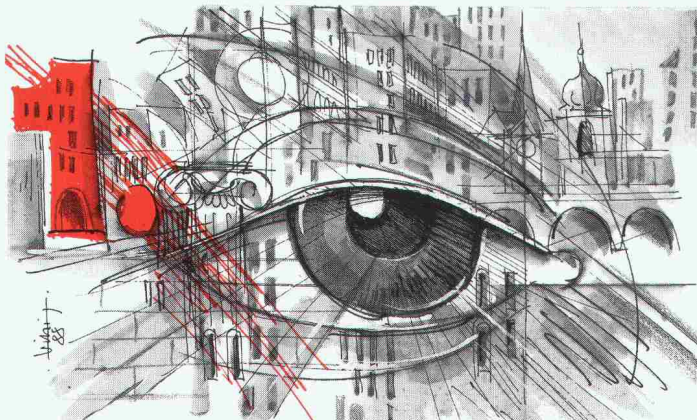

POSITIVE AUSSICHTEN

... für dauerhafte Baustoffe
und Bauwerke. Qualitätssicherung, Materialprüfung,
Eignungsnachweis für den gesicherten
Durchblick.

Beständigkeit Frost/Frostausatz,
Korrosion, Dichtigkeit, Festigkeit ...
Beton, Mörtel, Stabilisierungen, Putze
Böden, Grobkeramik, Kunststoffe
Verbundsysteme, Bautenschutz

Ihr neutraler Partner, Abt. QS

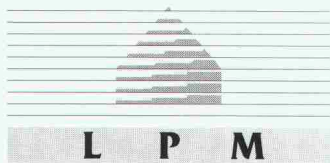

LPM Baustoffprüfinstitut Tannenweg 1066 CH-5712 Beinwil am See Telefon 064 71 55 64

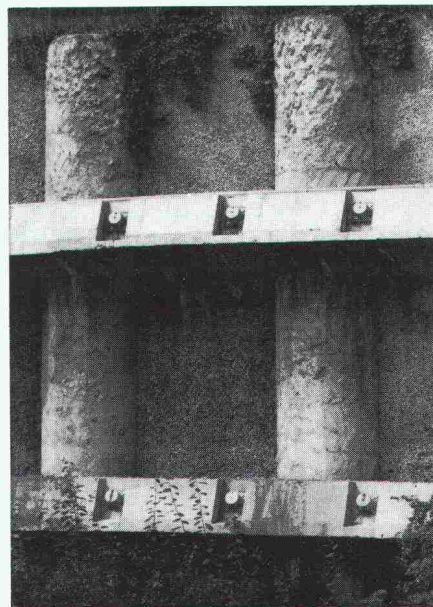

Pfahlfundationen

- Bohrpfähle 125 + 150 cm ϕ
- Ortsbetonpfähle «DELTA»
- Fertigbetonpfähle
- Holzpfähle
- Presspfähle
- Wasserbauarbeiten
- Spundwände

EGGSTEIN AG LUZERN
Industriestrasse 16 Telefon 041 - 44 66 04

NED

500

Electronic Designer

Zeitaufwendiges und umständliches Beschriften
von Zeichnungen gehört der Vergangenheit an.

Aktionspreis Fr. 2'800.-

WE - WE Handels AG Schaffhauserstrasse 424
8050 Zürich, 01 / 302 04 28



Neuheit

Senden Sie mir gratis die Dokumentation über NED 500

Name _____

Firma _____

Strasse _____

PLZ / Ort _____

2

MIGUA

Sicherheit mit Profil

Bewegungsfugen- Dichtungsprofile

REIHE **ESF**

Schwundfugenprofil für Fußbodenflächen.

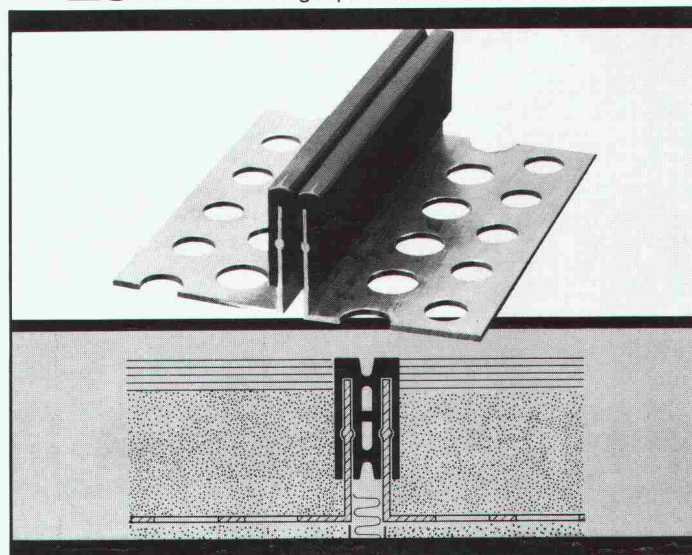

BAMECO AG

CH-8424 Embrach, Stationsstrasse 100
Telefon 01 865 31 34, Telex 59 788 bameco

ANKABA- Thermo-Element®

**Neu auch mit
Styrodur-Körper**

Dort wo es auf Komfort und Sicherheit ankommt, verwenden Sie mit Vorteil Ankaba-Thermo-Elemente aus geripptem, nichtrostendem Edelstahl und robusten Polyurethan- oder Styrodur-Körpern. Sie eignen sich vorzüglich für den wärmedämmenden Anschluss von Balkonplatten, Treppenpodesten und für horizontale Rückhalterung zwischen Betonplatten. Durch Variation mit verschiedenen Typen lassen sich wirtschaftliche, konstruktiv einwandfreie Lösungen für Ihre Wärmedämm- und Trittschallprobleme erzielen.

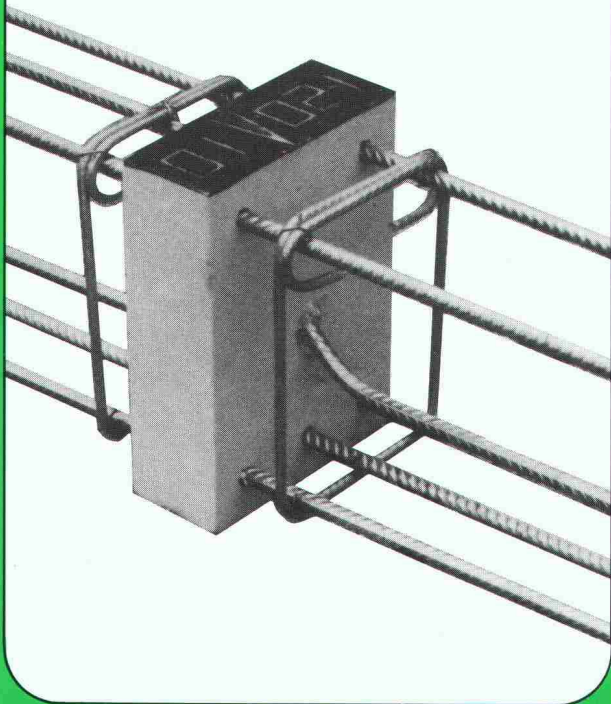

Fordern Sie bitte Unterlagen an:

**Ankaba Ankertechnik+
Bauhandel AG**

Brandbachstrasse 6 8305 Dietlikon
Telefon: 01 833 32 33/833 29 33

**Luzern und Gantner –
weil beide viel für Steildächer übrig haben.**

GANTNER-Isolierunterdächer machen es darunter wohnlich. Damit es auch so bleibt, baut GANTNER Isolierelemente für ein ausgewogenes Dachklima. Die Elementkonstruktionen bieten eine Summe von Vorteilen und Sicherheiten, die der GANTNER-Qualität und -Leistung den Namen gegeben haben: Das «GANTNER-Dach».

Verlangen sie mit nebenstehendem Coupon die Broschüre «alles unter einem Dach».

GANTNER

HANS GANTNER-Isoliersysteme
8888 Heiligkreuz-Mels
Tel. 0857/24 41, 2 58 42

Coupon: Ja, senden Sie mir die Broschüre
«alles unter einem Dach».

Name: _____

Strasse: _____

PLZ/Ort: _____

senden an: HANS GANTNER, Werk für Isoliersysteme
8888 Heiligkreuz-Mels

IAD

**Unterdachisolierung ist Ver-
trauenssache. Nutzen Sie un-
sere langjährige Erfahrung.**

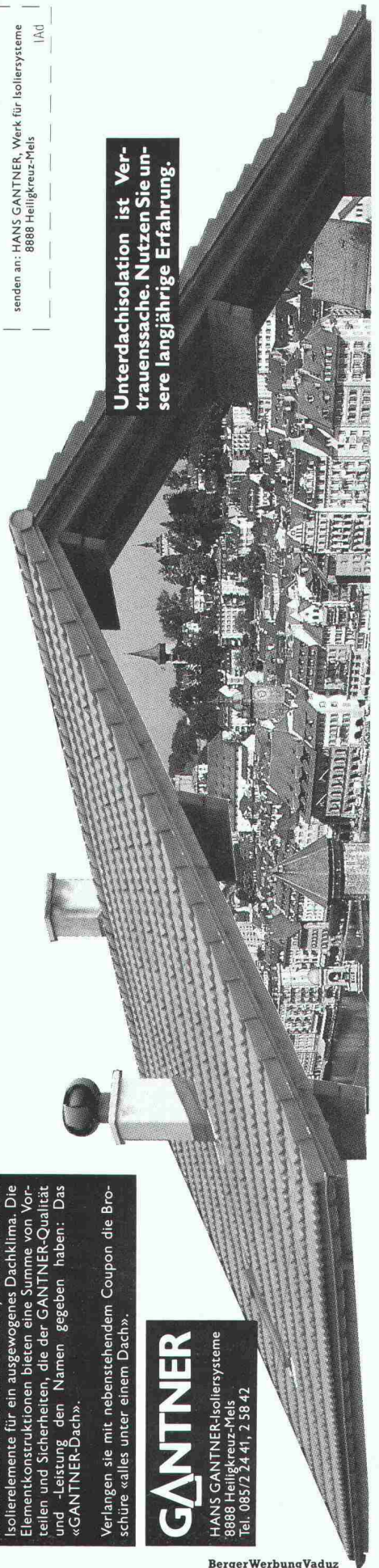

BergerWerbungVaduz

fi-Ripa®-Anschlusskörbe

655 FI

Die stehen im Nu. Und bleiben stehen!

Das ist der unschätzbare Vorzug der bewährten, vorgefertigten fi-Ripa-Anschlusskörbe: Sie sind im Handumdrehen aufgestellt. Ohne umständliches Fixieren. Und umkippen können sie auch nicht.

Das spart eine Menge Arbeit. Und somit eine Menge Zeit.

Setzen Sie sich mit uns in Verbindung, damit wir es Ihnen einmal vorrechnen können.

fi-Ripa®-Anschlusskorb (In- und ausländische Patente)

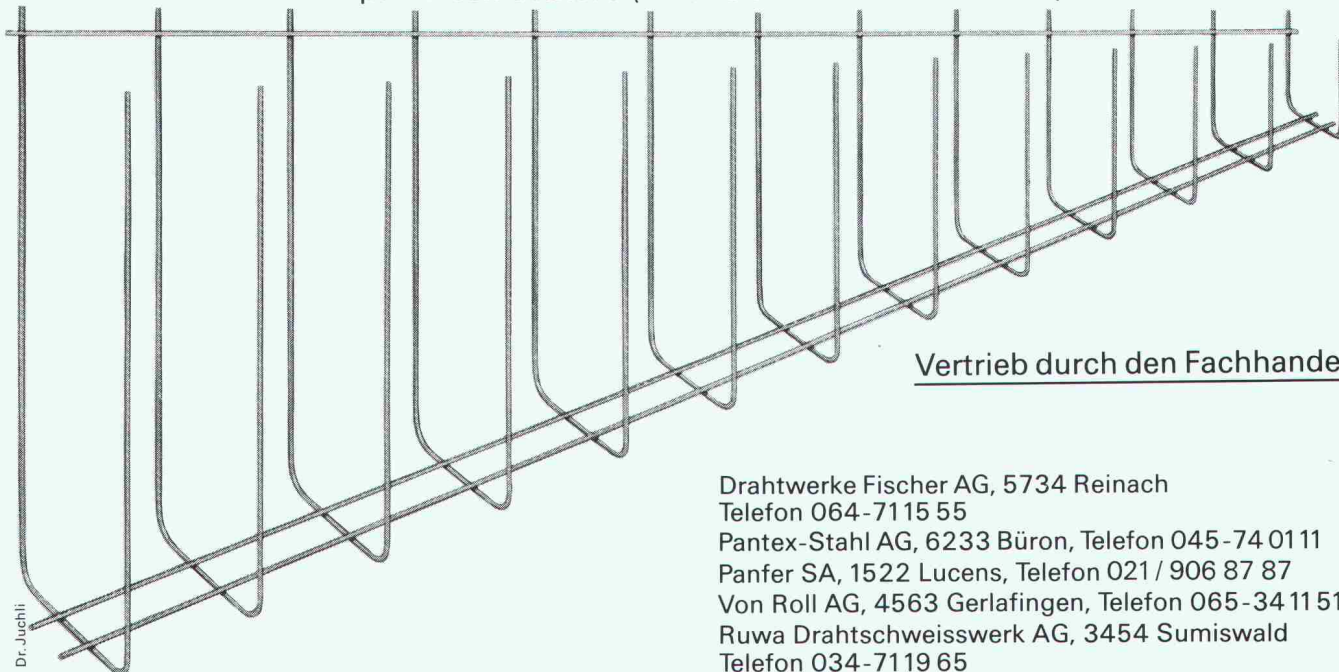

Vertrieb durch den Fachhandel

Drahtwerke Fischer AG, 5734 Reinach
Telefon 064-7115 55

Pantex-Stahl AG, 6233 Büren, Telefon 045-74 01 11

Panfer SA, 1522 Lucens, Telefon 021 / 906 87 87

Von Roll AG, 4563 Gerlafingen, Telefon 065-34 11 51

Ruwa Drahtschweisswerk AG, 3454 Sumiswald
Telefon 034-7119 65

Hinter gutem Licht
steckt KNOBEL

KNOBEL – origine
d'une bonne lumière

KNOBEL

Perfektstart 2000

- Sofortstart
- Vorschaltgerät mit elektronischem Starter
- Flackerschutz bei deaktivierter Lampe
- Zündbereich -30°C bis $+70^{\circ}\text{C}$
- Abmessungen wie aktuelles Perfektstart
- auch als Energiespargerät erhältlich

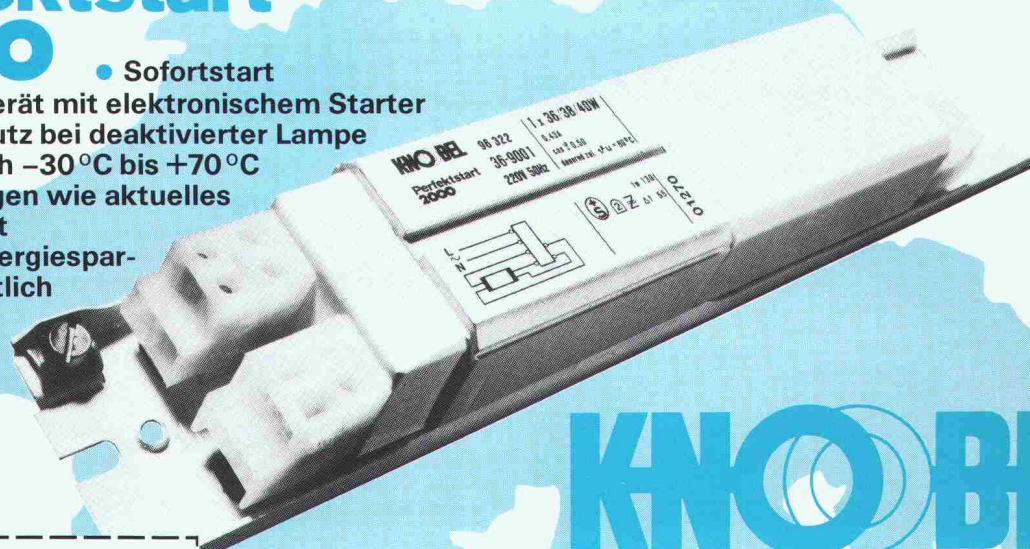

KNOBEL

Hinter gutem Licht steckt KNOBEL

Senden Sie uns bitte Unterlagen über

Perfektstart 2000

Name

Firma

Strasse

PLZ/Ort

F. Knobel Elektroapparatebau AG
8755 Ennenda Telefon 058/63 11 71

F. Knobel Elektroapparatebau AG, CH-8755 Ennenda
☎ 058-63 11 71, Telex 87 55 92, Fax 058-61 21 66

Ein Unternehmen der **WMH**-Walter Meier Holding AG

Perfekte Einbaugeräte für schöne Küchen

weiss, braun und voll integrierbar

Das komplette Einbauprogramm für schöne Küchen in weiss oder braun: Herde, Backöfen, Mikrowellengeräte, Rechauds, Glaskeramik-Kochfelder, Waschautomaten und Wäschetrockner. Kühl- und Gefrierschränke, Geschirrspüler und Dunstabzugshauben können im Küchendecor belegt werden. Voll integrierbare Geräte werden hinter den Original-Türen der Küchenmöbel eingebaut. Das Resultat: die Küche wirkt einheitlicher und wohnlicher.



Eine Wasch-Trockensäule von Bauknecht hilft Ihnen, Ihr Platzangebot im Hauswirtschaftsraum oder in der Küche optimal zu nutzen. Auf nur 0,36 m² Stellfläche 2 Geräte auf dem Platz von einem. Die ideale Lösung für textileres Waschen und Trocknen.



Praktische Herde, Mikrowellengeräte und Backöfen in neuem, modernem und ergonomischem Design und allem, was man sich an Raffinesse und Bedienungskomfort wünschen kann, z. B. Programmschaltuhr, Bratenthermometer und Heissluft-Kombi-Backofen.



Glaskeramik-Kochflächen sind schön, elegant und pflegeleicht. Über den Kochstellen sorgen leistungsstarke und geräuscharme Dunstabzugshauben dafür, dass die Freude am Kochen auch für empfindliche Nasen ungetrübt bleibt.



Bauknecht-Öko-Geschirrspüler sind kaum zu hören, nur 49 dB(A). Weitere Merkmale sind: nur 21,3 Liter Wasser im Normalprogramm, 35-Minuten-Rapid-Programm. Praktisch, der Oberkorb ist auch in beladenem Zustand höhenverstellbar.



weiss, was Frauen wünschen

Ich wünsche Unterlagen über Bauknecht-Einbaugeräte

Name

Adresse

PLZ/Ort

Bauknecht AG, 5600 Lenzburg
Telefon 064 50 31 31

Das Rohrsystem für Fernwärme...

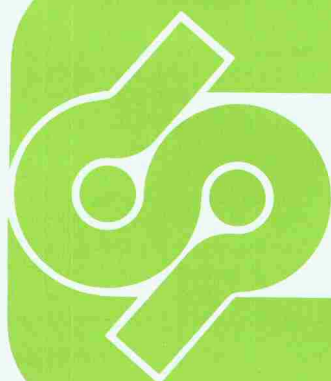

Pan-Isovit®

Isovit AG, Dämmstoffwerk, 8105 Regensdorf
Riedthofstrasse 212, Telefon 01/840 16 84

Niederlassungen: Lausanne, 021/3784 14; Biel-Bienne, 032/22 83 93; St. Gallen, 071/2776 27

Aha - ein Rutz-Kamin!

Neue Heizungstechniken und Forderungen des Umweltschutzes stellen steigende Anforderungen an den Kaminbau. Deshalb sollten Sie diese anspruchsvolle Aufgabe uns, dem erfahrenen Spezialisten, anvertrauen. Seit Jahrzehnten bauen und sanieren wir Kamine im Wohnungs- und Industriebau. Verlangen Sie unsere Beratung.

Rutz - der Name für Kamine. Seit 1939 führend in Kaminbau und -sanierung.

Rutz Kaminbau AG
Wibachstr. 3, 8153 Rümlang, Tel. 01/817 13 11

Tiefgründiges.

Schon wieder ein Verkehrshindernis? Nun, wir sorgen unter anderem dafür, dass abfließt, was abfließen soll. Ohne gut funktionierende Kanalisation wäre manches im Argen. Nicht zuletzt der Schutz unserer nächsten Umwelt. Die Belegschaft von Keller-Frei tut ihr Möglichstes, die Arbeiten speditiv zu erledigen. Wie wär's dafür mit einem Lächeln für den tüchtigen Tiefstapler? Er hat's verdient.

Keller-Frei Zürich
Keller-Frei & Co. AG
Strassen- und Tiefbau
Hofwiesenstrasse 3
8042 Zürich
Tel. 01/362 94 28

KE
Strassen + Tiefbau
Sicherheit für heute
Qualität für morgen.

Unisan – das jetzt aktuelle schweisssbare Vollkunststoff-Installationssystem. Für Sanitär und allgemeinen Leitungsbau.

vollkommen korrosionsfrei

Unitherm AG, Widenholzstrasse 1,
8304 Wallisellen, Tel. 01/830 71 71

unisan®
Installationssystem
Die schweisssbare Verbindung.

Schweizerische Strahlflugzeuge und Strahltriebwerke

Abgesehen von der Pionierzeit und den Jahren nach dem Ersten Weltkrieg, war die Entwicklung und Herstellung von Flugzeugen in der Schweiz immer mit vielfältigen Schwierigkeiten verbunden. Ingenieur Georges Bridels Bericht gibt nicht nur einen vorzüglichen Überblick über die technischen Lösungen, sondern in ihm widerspiegeln sich auch die Hoffnungen und Enttäuschungen der schweizerischen Flugzeugindustrie.

Herausgegeben in Zusammenarbeit mit dem Verkehrshaus der Schweiz (Format A5, 106 S., mit 70 Abb., 1 Farbtafel).

Erhältlich in Ihrer Buchhandlung zum Preis von Fr. 18.- oder direkt bei:

Verlags-AG der akademischen technischen Vereine
Postfach 630, 8021 Zürich. Telefon 01/201 55 36

Bestellung (in frankiertem Umschlag einsenden)

Ich bestelle _____ Exemplare «Strahlflugzeuge»
zum Preis von Fr. 18.- + Porto gegen Rechnung:

Name: _____

Vorname: _____

Strasse: _____

PLZ/Ort: _____

Datum: _____

Unterschrift: _____

Die Brooklyn-Brücke



Kampf, Leiden, Triumph

Die dramatische Geschichte einer bedeutenden Brücke und deren Erbauer. Zusammengetragen und auf 63 Seiten aufgezeichnet von dipl. Ing. Werner Stadelmann. Illustriert anhand von 34 Bildern.

Ein Stück Brückenbaugeschichte. Erzählt von einem kompetenten Autor, lehrreich und spannend zugleich. Zu beziehen zum Preis von Fr. 18.80 (+ Porto) durch Ihre Buchhandlung oder direkt bei:

Verlags-AG der akademischen technischen Vereine, Postfach 630, 8021 Zürich, Telefon 01 / 201 55 36

Bestellkarte

Ich bestelle _____ Exemplare «Die Brooklyn-Brücke» zum Preis von Fr. 18.80 + Porto gegen Rechnung:

Name: _____ Vorname: _____

Strasse: _____

PLZ/Ort: _____

Datum: _____ Unterschrift: _____

So klein – und schon ein richtiges Telefon!



Das kleinste und leichteste Mobiltelefon – es passt in jede Manteltasche und natürlich in den Aktenkoffer. Das Ericsson «HotLine Pocket» ist kein x-beliebiges Funkgerät, sondern ein vollwertiges Telefon – sogar mit Namensspeicherung. Wo Sie auch immer sind, bleiben Sie in Verbindung mit Geschäftspartnern, mit der eigenen Firma, mit Aussenstellen. Und mit Familie und Freunden.

Ericsson ist der Lieferant des Natel C Systems. Die Erfahrung schafft Vertrauen.

«HotLine»-Mobiltelefone gibt es bei allen Garagen der Emil Frey AG und bei den offiziellen Vertretern von Toyota, Subaru, Jaguar, Range Rover, Land Rover, Chrysler, Honda und Mazda.

ERICSSON



SIA

Senden Sie mir Unterlagen

Rufen Sie mich an

Name _____ Vorname _____

Strasse _____ PLZ/Ort _____

Firma _____ Telefon _____

Coupon bitte einsenden an: Emil Frey AG, Frau F. Giancola, Badenerstrasse 600, 8048 Zürich. Wir informieren Sie gerne.

Wer macht was?

Abdichtungen

Starr im Dünnschichtverfahren

BAUSCHUTZ AG, 8048 Zürich
Bristenstr. 10, Tel. 01 / 432 11 30

BENZ AG, Kunstharzbeläge und
Bautenschutz, Bändlistrasse 31,
8064 Zürich, Tel. 01 / 432 50 24

BERGAMIN SPEZIALBAU AG
7000 Chur, Saluferstrasse 7
Tel. 081 / 27 34 33
7320 Sargans, Falknisstrasse 11b
Tel. 085 / 2 28 05

STUMP BOHR AG, 8032 Zürich
Abt. Bautenschutz
Mühlebachstr. 20, Tel. 01 / 252 56 22

TRITON AG, 8048 Zürich
Badenerstrasse 849, Tel. 01 / 62 55 22
Wasserdichte Verputze und
Fugenbandsysteme

Abdichtungen

BAUPLUS c/o DIENER AG
Asylstrasse 77, 8030 Zürich
Tel. 01 / 252 55 34

Akustik

SCHNEIDER DÄMMTECHNIK AG
8401 Winterthur, Tel. 052 / 89 21 21
Beratung, Messungen, Schwin-
gungs-/Schallschutzkomponenten

Angewandte Hydrologie/Tracerhydrologie

NATURAQUA, Tel. 031 / 44 35 71
Thunstr. 101a, 3006 Bern

Angewandte Klimatologie/Meteorologie

METEOTEST, Tel. 031/23 74 17
Fabrikstr. 29a, 3012 Bern

Architekturmodelle

ATELIER 7, M. Fricker
Klosbachstrasse 123, 8032 Zürich
Tel. 01/47 92 67

LÜCHINGER Modellbau
9113 Degersheim, Tel. 071 / 54 15 22

SCHALK MODELLBAU AG
8050 Zürich, Tel. 01/302 64 11
5430 Wettingen, Tel. 056/27 10 80

WERNER SCHNÜRIGER, 8953 Dietikon
Moosmattstr. 16, Tel. 01/740 27 57

MODELLBAU ZABOROWSKY
Inhaber D. Raffainer
Neumarkt 10, 8001 Zürich
Tel. 01/252 22 16

Asbestentfernung Brandabschottungen

Fritz Müller Ing. AG, 3011 Bern
Effingerstrasse 13, Tel. 031 / 25 10 51

Reichenberger AG, 6038 Gisikon
Reuss-Strasse 9, Tel. 041 / 91 02 22

Bauaustrocknung

Roth-Kippe AG, 8055 Zürich
Gutstrasse 12, Tel. 01 / 461 11 55

Baugrunduntersuchungen

BBL Baulaboratorium AG
4132 Muttentz/Basel, Tel. 061/61 33 14

CSD COLOMBI SCHMUTZ DORTHE AG
3097 Liebfeld/Bern, Tel. 031/53 64 12
1052 Le Mont-s.-Lausanne, 021/37 12 41
1700 Fribourg, Tel. 037/22 76 66
5000 Aarau, Tel. 064/24 66 22
4410 Liestal, Tel. 061/91 24 28

GEOTEST AG
(s. Geologie - Geotechnik - Geophysik)

K + S P. KIEFER + R. STUDER AG
4153 Reinach BL, Tel. 061/76 94 76

Baugrunduntersuchungen

SIEBER CASSINA + Partner
Beratende Geologen und Ingenieure
8008 Zürich, Tel. 01/252 75 60
4600 Olten, Tel. 062/32 15 85
3006 Bern, Tel. 031/44 08 68

Bauphysik

GEILINGER AG, Abt. Engineering,
Museumstrasse 3, 8400 Winterthur
Tel. 052 / 22 74 34
Wärme-, Feuchtigkeit-, Schall- und
Brandschutz

KOPITSIS BAUPHYSIK
M. Sc. dipl. Bauphysiker SIA
5610 Wohlen, Tel. 057 / 22 55 15

Bauwerkserhaltung

Aeschlimann Hans-Ulrich, Ing.-Büro
dipl. Bau-Ing. ETH/SIA/WTA,
Bausachverständiger für Schäden,
Instandhaltung und Instandsetzung
4142 Münchenstein, Tel. 061 / 46 96 11

Bauschäden und Expertisen

Expertisen, Qualitätsüberwachungen,
neutrale Beratung
WERNER FREY, eidg. dipl. Baumeister
Therwilerstr. 91, 4153 Reinach
Tel. 061 / 76 40 61 und 76 47 72

Expertisen/Schadensanierung,
neutrale Bauherrenberatung
HUONDER ENGINEERING AG
8048 Zürich, Tel. 01 / 491 71 94

Beton- und Naturstein- Untersuchung

GEOTEST AG
(s. Geologie - Geotechnik - Geophysik)

Betonbohren/Betonfräsen

BETONBRENN AG, Asylstrasse 77
8030 Zürich, Tel. 01 / 252 55 39

Betonrisse

Verpressungs-Sanierung
Anderegg AG, St. Gallen, 071 / 23 65 64

Betonsanierungen

BAUPLUS c/o DIENER AG
Asylstrasse 77, 8030 Zürich
Tel. 01 / 252 55 34

BENZ AG, Kunstharzbeläge und
Bautenschutz, Bändlistrasse 31,
8064 Zürich, Tel. 01 / 432 50 24

BERGAMIN SPEZIALBAU AG
7000 Chur, Saluferstrasse 7
Tel. 081 / 27 34 33
7320 Sargans, Falknisstrasse 11b
Tel. 085 / 2 28 05

BETOSAN AG,
Zikadenweg 7, 3000 Bern 32,
Tel. 031 / 42 92 82

ING. GREUTER AG, 8032 Zürich
Tel. 01 / 251 90 28

Gunit, Spritzbeton, Sandstrahlen
E. LAICH SA, 6671 Avegno,
Tel. 093 / 81 17 22

J. F. Jost Bau AG,
Steinwiesenstrasse 3, 8952 Schlieren
Tel. 01 / 730 32 32

STUMP BOHR AG, 8032 Zürich
Abt. Bautenschutz
Mühlebachstr. 20, Tel. 01 / 252 56 22

TRITON AG, 8048 Zürich
Badenerstrasse 849, Tel. 01 / 62 55 22
Betonsanierungen

Beton-Stockarbeiten

GUIDO ALLENSPACH, Baugeschäft
9533 Kirchberg, Tel. 073 / 31 39 60

Brandabschottungen

Reichenberger AG, 6038 Gisikon
Reuss-Strasse 9, Tel. 041 / 91 02 22

Brandschutzdämmungen

SCHNEIDER DÄMMTECHNIK AG,
8401 Winterthur, Im Hölderli 26
Tel. 052 / 89 21 21

Briefkasten

Gitterrost-Vertrieb WALTER ALBIEZ AG
8031 Zürich, Tel. 01 / 44 55 70

CAD

RZW DR. WALDER + PARTNER AG
Rechenzentrum und Softwarehaus
3073 Gümligen, Tel. 031 / 52 69 62
8032 Zürich, Tel. 01 / 252 86 63

CAD für Architekten

PCG INFORMATIC AG
5430 Wettingen, Tel. 056 / 26 38 34
Professionell und preiswert -
wie unser Zeichnungs-Service.

CAD für Architekten und Bauingenieure

FIDES INFORMATIK
8004 Zürich, Tel. 01 / 249 27 01
Integrierte Lösung für das
gesamte Bauwesen.

CAD vom Architekten

VIFIAN + ZUBERBÜHLER AG
8904 Aesch, Tel. 01 / 737 38 11
Professionell. Und doch preiswert.
Verlangen Sie einen Demo-Termin!

CAD, geschaffen vom Archi- tekt für Architekten

(siehe PARAGON)

CAD mit Autocad für Architekten und Bauingenieure

ROCAD & WABER
8953 Dietikon, Tel. 01 / 740 22 52
3012 Bern, Tel. 031 / 23 62 74
Individuelle Beratung, PC- und
Netzwerklösungen, Bibliotheken,
lispunterstützte Konstruktionshilfen,
Armierungsmodul mit Eisenliste,
Schulung.

CAD für Bauwesen

Programm STAR: Architektur,
Topographie, Ingenieurwesen.
ICP, Gewerbestrasse 12a, 8132 Egg ZH
Für Demo-Termin: Tel. 01 / 986 24 44

CAD und EDV-Statistik

Entwurf/Optimierung Tragsysteme,
Statik/CAD-Schalung und Armierung
HUONDER ENGINEERING AG, Abt. EDV
8048 Zürich, Tel. 01 / 491 71 94

Datenverarbeitung

INSER AG, Beratende Ing. für EDV
Rechen- und Zeichenzentrum
3097 Liebfeld, Tel. 031 / 59 20 88

EDV-Baulösungen

Bauadministration und CAD auf PC's
PTO P. Petillo, 5212 Hausen b. Brugg
Unterlagen, Vorführung, 056 / 42 12 32

EDV-Lösungen für den Architekten und Bauingenieur

FIDES INFORMATIK
8004 Zürich, Tel. 01 / 249 27 01
Grösstes Angebot an Programmen
von Berechnung über Devisierung
bis CAD

Erschütterung

DR. A. ZIEGLER, dipl. Ing. ETH/SIA
Rämistr. 3, 8001 Zürich, 01 / 251 43 23
Bauwerk- und Baugrunderdynamik
Beratung, Berechnung, Schwingungs-
und Erschütterungsmessungen,
Expertisen für Erschütterungsausbreitung
und -Isolationen, dynamische
Windlasten, Erdbebenprobleme.

Erschütterungs-Messungen

CSD AG (s. Baugrunduntersuchungen)
GEFAS (s. Sprengtechnik)
GEOTEST AG
(s. Geologie - Geotechnik - Geophysik)
K + S P. KIEFER + R. STUDER AG
4153 Reinach BL, Tel. 061/76 94 76

Faltwände - Holzfalttüren

LIENHARD SÖHNE AG, 8038 Zürich
Albisstr. 131, Tel. 01/482 12 90

Farbkopien

Auf Normalpapier bis A3.
Oder fotomechanisch (Cibacopy),
Plandruck, Rapidocolor und Offset
in allen Formaten. Top-Qualität.
Kostenlose Beratung.
AERNI-LEUCH AG, Bereich Repro
Sportweg 34, 3097 Liebfeld BE
Tel. 031 / 53 93 81

Fassadenplanung

Metallbau-Planung J. F. Meyer AG
6006 Luzern, Würzenbachstr. 17
Tel. 041/31 20 88

Feuchtigkeitsmessgerät

Schieritz & Hauenstein AG
Finkelerweg 32, 4144 Arlesheim
Tel. 061 / 72 10 60

Fiberskopie

Hohraumkontrollen jeder Art
SPI AG, Ipsach, Tel. 032 / 51 71 58

Geologie - Geotechnik - Geophysik

CSD AG (s. Baugrunduntersuchungen)
GEOTEST AG
3052 Zollikofen, Tel. 031 / 57 20 74
9008 St. Gallen, Tel. 071 / 24 87 10
8955 Oetwil a.L., Tel. 01 / 748 26 85
6010 Kriens LU, Tel. 041 / 45 46 66
1785 Cressier FR, 1037 Etagnières VD

Geotechnik

Dr. H. HALTER, dipl. Ing. ETH/SIA
Grund- und Dammbau, Erdbaulabor
Ekkehardstr. 25, 8006 Zürich
Tel. 01 / 362 56 28

G. MUGGLIN AG
Beratung, Untersuchungsprogramme,
Planung, Berechnung, Überwachung
in Grundbau, Bodenmechanik und
allgem. Tiefbau. Schösslistr. 24a,
8044 Zürich, Tel. 01 / 251 48 62

Graphische EDV-Bearbeitung

J. CAFLISCH + PARTNER
Zugerstrasse 46, 8805 Richterswil
Tel. 01 / 784 34 80 / 784 35 18

Holzschutzmittel

Dr. R. MAAG AG, 8157 Dielsdorf
Tel. 01/855 11 11
Color xex, Xerotin, Xylosan

Injektionen

BAUSCHUTZ AG, 8048 Zürich
Bristenstr. 10, Tel. 01 / 432 11 30
BENZ AG, Kunstharzbeläge und
Bautenschutz, Bändlistrasse 31,
8064 Zürich, Tel. 01 / 432 50 24

Injektionen

BERGAMIN SPEZIALBAU AG
7000 Chur, Saluferstrasse 7
Tel. 081 / 27 34 33
7320 Sargans, Falknisstrasse 11b
Tel. 085 / 2 28 05

ING. GREUTER AG, 8032 Zürich
Tel. 01 / 251 90 28

A. Käppelis Söhne AG,
Umwelttechnik, Bautenschutz
6430 Schwyz, Tel. 043 / 21 11 71
6460 Altdorf, Tel. 044 / 2 99 93

STUMP BOHR AG, 8032 Zürich
Abt. Bautenschutz
Mühlebachstr. 20, Tel. 01 / 252 56 22

Isolierungen

SCHNEIDER DÄMMTECHNIK AG
8401 Winterthur, Im Hölderli 26
Tel. 052 / 89 21 21

Isolier-elemente LEGATHERM Steildach/Estrichboden

LEGANORM AG, 8407 Winterthur
Feldstr. 31, Tel. 052/25 26 16

Kanalisationen

Krähenmann AG / Kasapro AG
Kanalunterhalt und -sanierungen
9202 Gossau SG, Tel. 071 / 85 35 11

Kanalsanierungen

A. Käppelis Söhne AG,
Umwelttechnik, Bautenschutz
6430 Schwyz, Tel. 043 / 21 11 71
6460 Altdorf, Tel. 044 / 2 99 93

Kunststoff-Dichtungsbahnen

Über 30 Typen Sarnafil für Bauwerk-
schutz, Umweltschutz und attraktive
Membranbauten.
Sarna Kunststoff AG
6060 Sarnen, Tel. 041 / 66 99 66

Lärmexpertisen

BMP Dr. Pelli + Co., 8027 Zürich
Splügenstr. 3, Tel. 01 / 202 21 51
Aussenlärmrechnungen, Projektie-
rung von Schutzmassnahmen

STOLL & PARTNER, Postfach 45,
3015 Bern, Tel. 031 / 322 333

Lärmschutz

Siegfried Keller AG, Wallisellen
Lärmschutz Büro und Lager:
Zürichstr. 38, 8306 Brüttsellen
Tel. 01/833 59 51

Luftreinhalung

BMP Dr. Pelli + Co., 8027 Zürich
Splügenstrasse 3, Tel. 01 / 202 21 51
Emissions- und Immissionsberechnun-
gen (UVP, Kataster, Herkunft und
Auswirkungen, Prognosen)

Materialprüfung

BBL Baulaboratorium AG
4132 Muttenz/Basel, Tel. 061/61 33 14

Mauerentfeuchtungen

BAUSCHUTZ AG, 8048 Zürich
Bristenstr. 10, Tel. 01 / 432 11 30

BENZ AG, Kunstharzbeläge und
Bautenschutz. Bändlistrasse 31,
8064 Zürich, Tel. 01 / 432 50 24

A. Käppelis Söhne AG,
Umwelttechnik, Bautenschutz
6430 Schwyz, Tel. 043 / 21 11 71
6460 Altdorf, Tel. 044 / 2 99 93

STUMP BOHR AG, 8032 Zürich
Abt. Bautenschutz
Mühlebachstr. 20, Tel. 01 / 252 56 22

Metallbau

Surber-Metallbau AG, 8004 Zürich
Hohlstrasse 211, Tel. 01 / 242 25 25
Metallfassaden, Metallfenster,
Schallschutzfenster, Metalltüren,
Brandschutzabschlüsse

Metall-Normtüren

Brander AG, 8162 Steinmaur
Tel. 01/853 06 22

Natursteine

J. und A. Kuster, Steinbrüche AG
8807 Freienbach, Tel. 01/784 25 25

P. DE ZANET + CO. AG
8730 Uznach, Tel. 055 / 72 28 44

Oberlichter/Verglasungen

TUCHSCHMID AG
8500 Frauenfeld, Tel. 054 / 26 11 11

Paragon

CAD auf HP ME-10, seit 2 Jahren
im praktischen Einsatz.
Demonstration direkt bei
KASPAR HUBER, Architekt HTL,
Zürichstr. 40, 8184 Bachenbülach
Rufen Sie uns an: 01 / 860 83 83

Pfahlprüfungen

GEOTEST AG
(s. Geologie - Geotechnik - Geophysik)

Pumpen

GRUNDFOS PUMPEN AG
8117 Fällanden
Tel. 01/825 29 25, Telex 828 462

HÄNY & CIE. AG, Pumpen- und
Wasseraufbereitungsanlagen
8706 Meilen, Tel. 01/925 11 31

PUMPENBAU SCHAFFHAUSEN AG
8205 Schaffhausen, Tel. 053 / 3 30 21
Telefax 053 / 3 13 42

K. Rüttschi AG, Pumpenbau, 5200 Brugg
Tel. 056/41 04 55, Telex 825 130

SOMMER SCHENK SUISSE
Pumpenbau, 5213 Villnachern
Tel. 056/43 13 63

Pumpen/Armaturen

KSB Zürich AG, 8031 Zürich,
Tel. 01/44 99 33, Telex 822 707

Rissverpressung

Dichtend und kraftschlüssig
Anderegg AG, St. Gallen, 071 / 23 65 64

Rohrnetzsanierungen

nach dem P.I.M.-Berst-Verfahren
für Gas und Wasser
ROHRTECH AG, 8500 Frauenfeld
Tel. 054 / 22 22 69

Schalldämmende Baulemente

Das Fachwerk «Schalldämmung»
zeigt einfach, klar und sicher wie man:
Türen, Trennwände, Holzbalkendecken,
Dächer, Aussenwände (Holzbau),
Rolladenkästen usw. konstruiert bzw.
saniert. Zu beziehen für Fr. 55.- bei
HAWA AG, Abteilung
Schalldämmplatten «HAWAPHON»
8932 Mettmenstetten, Tel. 01 / 767 14 71

Schallschutz- und Schwingungstechnik

AIR-LOC Schrepfer AG, Industriestr. 2
8618 Oetwil am See, Tel. 01 / 929 22 66

ANGST + PFISTER, 8052 Zürich
Thurgauerstr. 66, Tel. 01 / 306 61 11

PAUL SCHWAB AG, Säntisstrasse 7
8134 Adliswil, Tel. 01 / 710 02 22

Spreng-Info-Tagungen

GEFAS (s. Sprengtechnik)

Sprengen

Sprengen! Abbruch, Aushub, Material-
gewinnung, Felssanierungen, Spreng-
beratung, Überwachungen, Beratung
bei Devisierungen, Expertisen
BEREUTER SPRENGTECHNIK AG
8604 Volketswil, Tel. 01 / 945 67 59

Sprengtechnik

GEFAS Gesellschaft für angewandte
Sprengtechnik AG, Hinterbühlstr. 3
8307 Effretikon, Tel. 052 / 32 25 32

Spritzbeton

ING. GREUTER AG, 8032 Zürich
Tel. 01 / 251 90 28

Gunit, Sandstrahlen
E. LAICH SA, 6671 Avegno
Tel. 093 / 81 17 22

Staumauern

Statik, Dynamik, Kühlung, CAD
ASM AG, Bleicherweg 64a, 8002 Zürich
Tel. 01 / 201 42 77

Thermolackierungen

Thermolackierwerk Waltenspül AG
6142 Gettnau LU, Tel. 045/81 20 51

Trennwände - Türen

LEWA - Leichtwandbau AG
8404 Winterthur, Tel. 052 / 27 27 10

Trennwände - Werkkabinen

Verstellbare Blättler-Wände
schallisoliert, feuerbeständig
BLÄTTLER AG, Holz- und Metallbau
Industriestr. 1, 8117 Fällanden
Tel. 01/825 43 85

Treppen

COLUMBUS-TREPPEN AG
9245 Oberbüren, Tel. 073/51 37 55
Spindeltreppen aus Holz und Alu,
Scheren- und Holzschiebetreppen

Treuhandstelle für Ingenieure und Architekten

STB STETTNER
TREUHAND UND BERATUNG
4705 Wangen an der Aare, 065/71 15 75

Umweltverträglichkeits- prüfung

GEOTEST AG
(s. Geologie-Geotechnik-Geophysik)

SIEBER CASSINA + PARTNER
Beratende Geologen und Ingenieure
8008 Zürich, Tel. 01 / 252 75 60
4600 Olten, Tel. 062 / 32 15 85
3006 Bern, Tel. 031 / 44 08 68
Sieber Cassina Handke + Partner
7000 Chur, Tel. 081 / 24 10 26

Ungezieferbekämpfung

Ketol AG, Abt. Insecta-Service
8157 Dielsdorf ZH, Tel. 01/853 05 16

Unterquerungsarbeiten mit Stahl- und Eternit- rohren bis 1000 mm Ø

für Kanalisation und Werkleitungen

TRENCHAG AG, 8305 Dietlikon
Tel. 01/833 22 05

Vorfabrizierte Armierungen

Mit fi-Rista-Elementen armeren Sie
wirtschaftlicher
fi-Ripa-Anschlusskorb
(Spezial-Prospekt verlangen)
DRAHTWERKE FISCHER AG
5734 Reinach
Tel. 064/71 15 55, Telex 981 532 dwfi ch
Telefax 064 / 71 60 12



... auch wenn es um Beton geht.
Zusammen mit Gutachten, Beratungen,
Materialprüfungen.

Betonsanierung, Gutachten
Verursacheranalysen, Sanierungsvorschläge
Kontrollen

Ihr neutraler Partner, Abt. BS

L P M

LPM Baustoffprüfinstitut Tannenweg 1066 CH-5712 Beinwil am See Telefon 064 71 55 64

Wohnzimmer 2. Stock, 20.30 Uhr:

...häpi Börsdei tu juuuu...

ProoSch!

Kinderzimmer 1. Stock, 20.30 Uhr:



Jeder hat das Recht auf seine Ruhe. Und jeder hat das Recht auf eine kleine Feier. Das ist nicht nur eine Frage von Rücksicht. Das ist eine Frage der Schalldämmung: in Fussböden, Wänden, Türen. Das ist eine Aufgabe für

HAWAPHON. Die handliche Bauplattenbeschwerung: nur 5 mm dünn, dafür mit dicken Schalldämm-Eigenschaften. Macht es dem Schreiner leicht, aber dem Schall schwer! Über HAWAPHON gibt es auch ein Fachwerk: «Schalldäm-

mung», über 200 Seiten stark, mehr als 100 Konstruktionszeichnungen und Berechnungen über alle Anwendungsbereiche.

Alles Wissen über Schalldämmung: Für Sie zu haben für nur Fr. 55.-.

HAWA AG
8932 Mettmenstetten
Tel. 01 767 14 71

HAWAPHON Schalldämmung. Worauf Sie sich verlassen können.

SWISS
Hawa