

Objektyp: **Advertising**

Zeitschrift: **Schweizer Ingenieur und Architekt**

Band (Jahr): **104 (1986)**

Heft 50

PDF erstellt am: **21.09.2024**

### **Nutzungsbedingungen**

Die ETH-Bibliothek ist Anbieterin der digitalisierten Zeitschriften. Sie besitzt keine Urheberrechte an den Inhalten der Zeitschriften. Die Rechte liegen in der Regel bei den Herausgebern. Die auf der Plattform e-periodica veröffentlichten Dokumente stehen für nicht-kommerzielle Zwecke in Lehre und Forschung sowie für die private Nutzung frei zur Verfügung. Einzelne Dateien oder Ausdrucke aus diesem Angebot können zusammen mit diesen Nutzungsbedingungen und den korrekten Herkunftsbezeichnungen weitergegeben werden. Das Veröffentlichen von Bildern in Print- und Online-Publikationen ist nur mit vorheriger Genehmigung der Rechteinhaber erlaubt. Die systematische Speicherung von Teilen des elektronischen Angebots auf anderen Servern bedarf ebenfalls des schriftlichen Einverständnisses der Rechteinhaber.

### **Haftungsausschluss**

Alle Angaben erfolgen ohne Gewähr für Vollständigkeit oder Richtigkeit. Es wird keine Haftung übernommen für Schäden durch die Verwendung von Informationen aus diesem Online-Angebot oder durch das Fehlen von Informationen. Dies gilt auch für Inhalte Dritter, die über dieses Angebot zugänglich sind.

# Schweizer Ingenieur und Architekt

Schweizerische Bauzeitung

Verlags-AG der Akademischen-technischen Vereine

104. Jahrgang 11. Dez. 1986 Heft 50/1986 Erscheint wöchentlich

## Offizielles Organ:

Schweizerischer Ingenieur- und Architektenverein (SIA)

Gesellschaft Ehemaliger Studierender der ETH Zürich (GEP)

Schweizerische Vereinigung Beratender Ingenieure (ASIC)

## Redaktion

### «Schweizer Ingenieur und Architekt»

Rüdigerstrasse 11  
Postfach 630, 8021 Zürich  
Tel. 01/201 55 36

#### Redaktoren:

Balthasar Peyer,  
leitender Redaktor  
Dr. sc. techn. ETH/SIA

Bruno Odermatt,  
dipl. Arch. ETH/SIA

Hans U. Scherrer,  
dipl. Ing. ETH/SIA

#### Druck:

Offset + Buchdruck AG, Zürich

Nachdruck von Bild und Text,  
auch auszugsweise, nur mit schriftlicher  
Zustimmung der Redaktion  
und mit genauer Quellenangabe.

## Abonnemente

### Schweiz:

1 Jahr Fr. 170.—  
½ Jahr Fr. 89.50  
Einzelnummer Fr. 6.50

Postcheck: «Schweizer Ingenieur  
und Architekt», 80-6110 Zürich

### Ausland:

1 Jahr Fr. 185.—  
½ Jahr Fr. 96.—  
Einzelnummer Fr. 7.50

Ermässigte Abonnemente für  
Mitglieder des GEP, des BSA, der  
ASIC, des STV und für Studenten

**SIA-Normen und Dokumentationen**  
sind nur erhältlich  
**beim SIA-Generalsekretariat**  
Selnastrasse 16, Postfach,  
8039 Zürich, Tel. 01/201 15 70

Bestellungen für Abonnemente  
und Einzelnummern sowie Adress-  
änderungen von Abonnenten  
an die Redaktion; Adressänderungen  
von SIA-Mitgliedern an das  
SIA-Generalsekretariat

## Anzeigenverwaltung

### IVA AG für internationale Werbung

Hauptsitz:  
Mühlebachstrasse 43  
8032 Zürich  
Tel. 01/251 24 50

Filiale Lausanne:  
Pré-du-Marché 23  
1004 Lausanne  
Tel. 021/37 72 72

## zum Titelbild

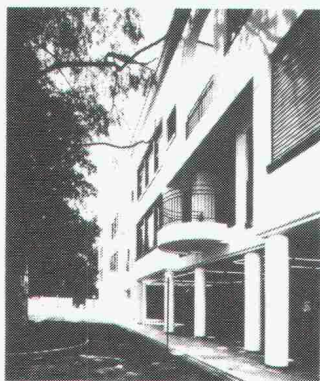

### GRAM-Stützen

GRAM fährt mit der Entwicklung ihrer  
Stützen aus geschleudertem Stahlbeton  
fort.

Am Anfang gab sie den Problemen der Statik  
den Vorrang, welche ein Entwicklungs-  
programm füllten, das von der Theorie bis  
hin zu einem gut ausgearbeiteten Computer-  
programm führt, unterstützt von Versuchen  
am IBAP (Prof. Dr. Favre) der ETH Lausan-

ne mit einer 10000-kN-Prüfmaschine.  
Nun widmet GRAM sich der Ästhetik ihrer  
bereits weitbekanntesten Stützen.

Die Schule «Le Corbusier» in Genf  
(Arch.: Brunoni + Vavas, Genf)

Das Spital von Yverdon  
(Arch.: A. + F. Dolci,  
D. Gudit, M. Vogel, Yverdon)

Das olympische Museum in Lausanne  
(Arch.: J.-P. Cahen, P. Ramirez Vazques,  
Lausanne)

Das CAM in Genf  
(Arch.: T. Legat, J. Nobile, A. Barokas,  
Genf)

sind Projekte, wobei der Architekt der Ästhetik  
der Stützen eine gewisse Bedeutung  
beigemessen hat.

Bei den Fassaden müssen die Stützen mit  
dem ganzen Bauwerk harmonisieren und  
im Inneren sind sie eines der wichtigen  
Elemente, bei dem der Architekt sich der  
Forschung der Ästhetik widmen kann.

Dank der Anwendung von Spezialaggregaten  
und Farbpigmenten, ihres Roboters für  
das Stocken und ihres neuen Fabrikations-  
verfahrens «SWISSGRAM», kann GRAM  
nun den Architekten zahlreiche Möglich-  
keiten bieten, die wir gerne bei einem  
personalisierten Gespräch erläutern würden.

GRAM SA - Ihr Partner!

**GRAM SA**

Tel. 037/64 20 21

1523 Villeneuve près Lucens

## Inhalt

### Bauwirtschaft

Der Innovationsprozess im Bauwesen. Von *Kurt Meier*,  
Zürich 1305

### Brückenbau

Rheinbrücke Kaiserstuhl-Hohentengen. Von *E. Woywod*,  
Buchs, *B. Ladic*, Aarau und *M. Bosshard*, Zürich 1307

### Wohnbau

Miteinander wohnen - Miteinander leben.  
Von *K. R. Lischner*, Zürich 1314

### Wettbewerbe

Collège secondaire à Coppet VD (A). Dreifachsporthalle  
«Eichli» in Stans (E). Überbauung Schochengasse-  
Bleicheli in St. Gallen (Berichtigung) 1316

Überbauung «Kreuz» in Herisau (D) 1317

### Bücher

Architektur + Wettbewerbe «a+w». Von *B. Odermatt*,  
Zürich 1323

### Umschau

Zusammenarbeit zwischen Wirtschaft und Hochschule.  
Lebensdauer und Betriebssicherheit von Solaranlagen.  
Die Sages zum Thema Energie und Verkehr. In Norwegen  
fehlt es an Architekten. Stagnation beim Tiefbau. British  
Support for Indus Irrigation Project 1323

### GEP-Mitteilungen

Die Schweiz im internationalen Technologiewettbewerb.  
5. GEP-Vorlesung. Von *B. Peyer*, Zürich 1324

### SIA-Mitteilungen

Vielfältiges Angebot des SIA 1326

Aktuelles aus dem Normenschriften des SIA 1327

### Sektionen

Vaud: Jean-Claude Badoux - Prophet im eigenen Land 1328

### B-Seiten

Laufende Wettbewerbe. Wettbewerbsausstellungen.  
Neu in der Tabelle. Aus Technik und Wirtschaft.  
Terminkalender 2. Teil. Weiterbildung. Ausstellungen.  
Vorträge B 193-196

## Im nächsten Heft

Tschernobyl und die Folgen  
(Änderungen vorbehalten)

## Ingénieurs et architectes suisses

Adresse: En Bassenges, 1024 Ecublens, Tél. 021/47 20 98

No 21/1986

**Le bois suisse**  
Forêt et société: une  
cohérence à retrouver, par  
*Philippe Vollichard* 315

**Le Programme d'impul-**  
**sion en faveur du bois** 317

Le nouveau bâtiment  
administratif du Centre  
dendrotechnique romand  
au Mont-sur-Lausanne 320

L'arbre au milieu de la  
maison - Essai d'interpré-  
tation architecturale 323



# ZZ-Hintermauerungsanker

aus Chrom-Nickel-Molybdänstahl

*die verankerte Sicherheit!*

Gerne informieren wir Sie über die Verkaufsstellen in Ihrer Nähe.

Giesshübelstr. 45  
Postfach, 8021 Zürich  
Tel. 01 468 2111

# ZZ

## ZÜRCHER ZIEGELEIEN

## Gute Wasserversorgung beginnt bei GRUNDFOS.

- GRUNDFOS Grund 1: **Die Qualität.**  
Alle GRUNDFOS Pumpen sind aus Chrom-Nickel-Stahl. Ein Qualitätsvorteil, der für sich zählt – und für Sie.
- GRUNDFOS Grund 2: **Die Erfahrung.**  
Die Erfahrung von jährlich über 4,3 Mio. gebauten Pumpen kommt auch Ihnen zugute.
- GRUNDFOS Grund 3: **Der Service.**  
Der prompte GRUNDFOS Service steht Ihnen in der ganzen Schweiz zur Verfügung. Von Zürich, Bern oder Lausanne aus, sind wir rasch bei Ihnen.
- GRUNDFOS Grund 4: **Überall auf der Welt.**  
Profitieren Sie vom weltweiten Know-How aus über 90 Ländern der Welt.
- GRUNDFOS Grund 5: **Der Preis.**  
GRUNDFOS Pumpen gibt es zu einem Preis, für den Sie nicht einmal jede herkömmliche Pumpe vergleichbarer Leistung bekommen.

### Ein Beispiel:

Vertikale Kreiselpumpen und Unterwasserpumpen für Wasserversorgung, Verfahrenstechnik und Industrie.  
Fördermengen bis 75 bzw. 120 m<sup>3</sup>/h  
Förderhöhen bis 240 bzw. 600 m.



GRUNDFOS PUMPEN AG

ZH: Bruggacherstr. 10  
8117 Fällanden  
Tel. 01-825 29 25  
Telex 59 928  
BE: Militärstrasse 10  
3014 Bern  
Tel. 031-41 13 71  
VD: Anciens  
Moulins 2A  
1009 Pully  
Tél. 021-29 43 81

# GRUNDFOS®

...die richtige Pumpe





# Sag mir welches Haus

und ich sage Dir, wem es gehört, in welcher Zone es steht, wo die Hausanschlüsse durchführen und dass es vor 10 Jahren den Eigentümer gewechselt hat.

Selbstverständlich zeichne ich davon auch gleich einen Situationsplan, fertige einen Plan der Gas- oder Wasserleitungen an, erstelle Tabellen und Listen von Koordinaten, Rohrdurchmessern, Revisionsdaten etc. Und das natürlich alles im gewünschten Massstab in der ortsüblichen Darstellung.

INFOCAM von Kern informiert vollumfänglich über Grund und Boden. Also über alle Grenzen, Leitungen, über den Grundriss des Hauses, seinen Eigentümer etc. Das System geht weit über die Anwendungsgebiete der Vermessung hinaus. Vielmehr dient es auch der Industrie, dem Forstwesen, dem Leitungs-, Strassen-, Wasserbau etc.

INFOCAM verarbeitet alle Daten aus geodätischen und photogrammetrischen Quellen. Das System ist heute wie in Zukunft der einzige wirtschaftliche Weg, die immer grössere Flut von Objektdaten zu verwalten.

Das einzige was INFOCAM nicht sagen kann, ist, wann und wo der nächste Wasserleitungsbruch stattfindet.



**INFOCAM**  
KERN GEO-INFORMATION SYSTEM FOR COMPUTER AIDED MANAGEMENT

Immer vermessener



Kern & Co. AG  
Werke für Präzisionsmechanik,  
Optik und Elektronik  
5001 Aarau  
Telefon 064/25 11 11

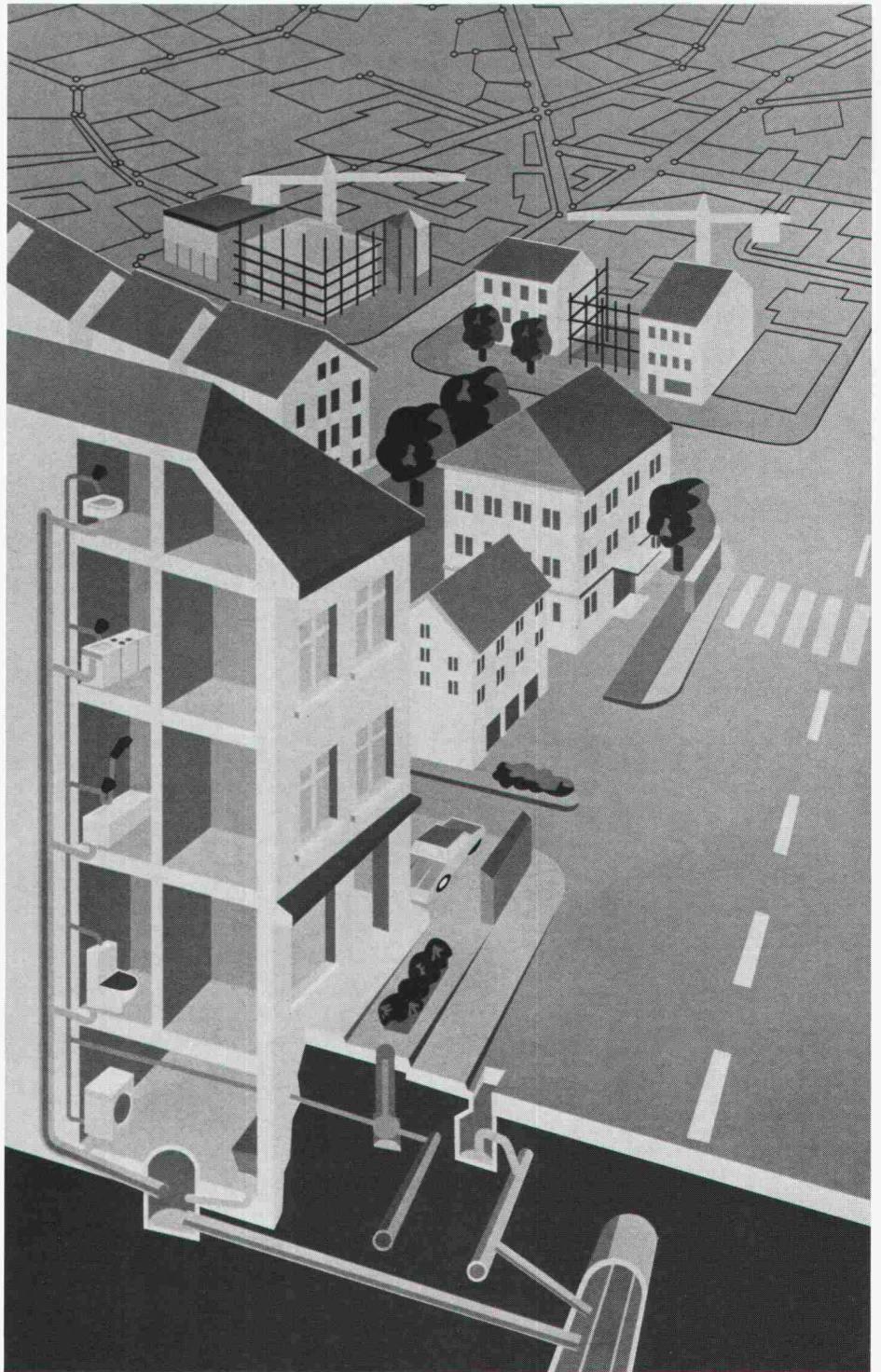

## Bitte senden Sie mir

- Unterlagen über INFOCAM von Kern.
- Unterlagen über das gesamte Kern-Programm.

Name: \_\_\_\_\_

Firma: \_\_\_\_\_

Adresse: \_\_\_\_\_

PLZ/Ort: \_\_\_\_\_



# Mitglieder der **ASIC**:

- Bauingenieure
- Elektro-, Maschinen- und Betriebsingenieure
- Forst-, Kultur- und Vermessungsingenieure, Geometer
- Geologen und Geotechnik-Ingenieure
- weitere Naturwissenschaftler

## ASIC Genève

Jacques Bauty, 1234 Vessy  
Bourquin & Stencek SA, 1208 Genève  
Erricos Lygdopoulos, 1204 Genève  
J.-C. Ott SA, 1226 Thônex  
Perreten et Milleret SA, 1227 Carouge  
André Sumi, Georges Babel, 1205 Genève  
Tremblet & Cie SA, 1201 Genève  
Zimmermann & Schutzlé, 1213 Onex

## ASIC Vaud

Agriforest, Ingénieurs-conseils SA,  
1038 Bercher  
Pierre Bisenz, 1000 Lausanne  
Burri & Perreten SA, 1400 Yverdon-les-Bains  
A. Chassot, 1066 Epalinges  
Jean-Marc Duvoisin, 1009 Pully  
Hunziker et Marmier SA, 1005 Lausanne  
A. Kugler SA, 1006 Lausanne  
Matter Ingénieurs SA, 1000 Lausanne  
Richard Pletscher, 1094 Paudex  
Richardet et associés SA,  
1400 Yverdon-les-Bains  
Arthur Spagnol, 1018 Lausanne

## ASIC Valais

Michel Andenmatten, 1950 Sion  
CERT SA, 1952 Sion  
B. Deléglise et P. Tremblet, 1950 Sion  
André Gross, 1950 Sion  
Hünerwadel + Häberli Sion SA, 1950 Sion  
KBM Bureau d'ingénieurs civils SA, 1950 Sion  
Ribordy & Luyet SA, 1952 Sion  
Pierre Roulet, 1950 Sion  
Schneller, Schmidhalter, Ritz AG, 3900 Brig  
Pierre Wyer, 1907 Saxon

## ASIC Fribourg

A. Barras, 1630 Bulle  
Brasey, Bureau d'ingénieurs, 1701 Fribourg  
Clément + Bongard, 1700 Fribourg  
Claude von der Weid, 1700 Fribourg  
Zwick, Gicot SA, 1700 Fribourg

## ASIC Jura

AJS Allemand Jeanneret Schmid SA,  
2001 Neuchâtel  
ATB SA Ingénieurs conseils, 2740 Moutier  
Yves Berger, 2017 Boudry  
Erard & Dr. Mathys, 2800 Delémont  
Hofmann, Robadey et Walther SA,  
2900 Porrentruy  
Mertenat, ingénieur conseil, 2740 Moutier  
Gérard Stampbach, 2800 Delémont

## ASIC Bern

Bächtold AG, 3006 Bern  
Bernet + Weyeneth, 3006 Bern  
F. Bianchetti, 2502 Biel  
Collioud + Gerber, 3770 Zweisimmen  
A. Flotron AG, 3860 Meiringen  
Hans R. Gaschen Bauingenieure AG,  
3800 Interlaken  
Gonin-Zeerleder, 3015 Bern  
Guyer + Kiener AG, 3006 Bern  
Th. Hohl, 3036 Dettligen  
Bernhard Kauter, 2560 Nidau  
Peter Kellerhaus und Charles Haefeli, Dres,  
3011 Bern  
E. Kissling, 3005 Bern  
Lerag Engineering AG, 3011 Bern  
Locher Geotechnik, 3067 Boll  
Luder & Perrochon, 3005 Bern  
M. Lüthy, 3011 Bern  
Marchand & Marchand, 3005 Bern  
Dr. Mathys & Partner, 2502 Biel  
Moor & Hauser AG, 3011 Bern  
H.J. Neuschwander, 3123 Belp

Neuschwander, Weber + Zeltner AG,  
3123 Belp  
A. Rufer, 2520 La Neuveville  
Schmid & Pletscher AG, 2560 Nidau  
R. Schwarz AG, 3600 Thun  
smt Steiner Marchand Türlér AG, 3006 Bern  
Werner Spring, 3600 Thun  
HP. Stocker + Partner, 3006 Bern  
Walder AG, 3073 Gümligen  
Dr. Walder + Partner AG, 3073 Gümligen  
Wanzenried + Hager, 3000 Bern  
Weber + Brönnimann AG, 3006 Bern

## ASIC Ticino

Rodolfo Andreotti, 6600 Locarno  
Bernardoni e Del Cadia, 6900 Lugano  
Francalberto Bernasconi, 6830 Chiasso  
Marco De-Carli, 6600 Locarno  
Kessel + Blaser SA, 6901 Lugano  
Lombardi Engineering, 6601 Locarno  
Luigi Pini, 6900 Lugano  
Rima SA, 6600 Locarno

## ASIC Innerschweiz

H. Bachmann AG, 6003 Luzern  
Dr. H. Bendel, 6033 Buchrain  
A. Birchler AG, 6430 Schwyz  
Hegglin + Tihanov, 6300 Zug  
HSK Ingenieur AG, 6403 Küssnacht am Rigi  
Kost + Nussbaumer + Partner, 6210 Sursee  
Josef Mattmann, 6275 Ballwil  
P. Mühlemann AG, 6030 Ebikon  
Franz Pfister AG, 6430 Schwyz  
Schubiger AG, 6004 Luzern  
Bernhard Trachsel, 6006 Luzern  
Ingenieure WSB, 6020 Emmenbrücke

## ASIC Aargau-Solothurn

Beer Schubiger Benguerel & Partner,  
4500 Solothurn  
Bruno Fent, 5703 Seon  
Frey + Gnehm AG, 4600 Olten  
Dr. M. Grenacher und Partner, 5200 Brugg  
Hegglin + Tihanov, 6300 Zug  
Dr. Felix P. Jaecklin, 5400 Ennetbaden  
Oskar Keller, 4500 Solothurn  
R. Meyer + G. Senn + W. Erne, 5400 Baden  
Minikus, Wittta und Partner, 5400 Baden  
Th. Müller, 4500 Solothurn  
Dr. J. F. Schneider + Dr. F. Matousek,  
5400 Baden  
Stahel, Büro für Forstw. und Umweltpl.,  
8964 Rudolfstetten  
Walter + Porta, 5200 Brugg

## ASIC Basel

Blattner, 4450 Sissach  
Cyrill J. Burger AG, 4051 Basel  
Eglin Ristic AG, 4051 Basel  
Gysin & Ehrsam AG, 4133 Pratteln  
Hepp + Graf, 4058 Basel  
Alfred Jaggi, 4052 Basel  
Kiefer & Studer AG, 4153 Reinach  
J. Ochsner + F. Grenacher, 4058 Basel  
Studer + Partner Basel AG, 4056 Basel  
Trefzer + Rosa, 4020 Basel  
Weiss Guillod Gisi, 4002 Basel

## ASIC Zürich

ACSS AG, dipl. Bauingenieure, 8050 Zürich  
Amstein + Walthert AG, 8008 Zürich  
D. J. Bänziger + Partner, 8027 Zürich  
Barbe AG, 8008 Zürich  
Basler & Hofmann, Ingenieure und Planer AG,  
8029 Zürich  
Ernst Basler & Partner AG, 8702 Zollikon  
Benno Bernardi, 8006 Zürich  
Bossard Lutz Münger, 8600 Dübendorf  
Hans F. Büchi, 8702 Zollikon

Dr. U.P. Büchi und E.R. Müller AG, 8121 Benglen  
D & F Dietschweiler AG / Peter Frey AG,  
8034 Zürich

Eichenberger AG, 8006 Zürich  
Experag AG, André Rioult, 8023 Zürich  
Fietz AG, 8022 Zürich  
Hans Rudolf Fietz, 8700 Küssnacht  
FSG Frei, Schneider & Guha AG, 8049 Zürich  
Fuchs AG, 8404 Winterthur  
Groebli + Brauchli, 8035 Zürich  
Grünenfelder + Keller AG, 8400 Winterthur  
GSS Glauser Studer Stüssi Ingenieure AG,  
8032 Zürich  
Hans Haag, 8704 Herrliberg  
Hans Halter, 8006 Zürich  
Heierli AG, 8033 Zürich  
Robert Henauer AG, 8038 Zürich  
Hochstrasser Consulting AG, 8001 Zürich  
Christof Hugentobler, 8624 Grüt  
Prof. Dr. Hans R. Hugi, 8484 Neschtwil  
Hünerwadel + Häberli Zürich AG, 8034 Zürich  
von Ins + Knecht, 8026 Zürich  
Planungsbüro Jud, 8006 Zürich  
Kamm + Stähli, 8907 Wettswil  
Hansruedi Keller, 8625 Gossau  
Keller Vermessungen AG, 8404 Winterthur  
Keller & Würmli, 8032 Zürich  
P. Marti AG, 8708 Männedorf  
Minikus, Wittta und Partner, 8032 Zürich  
Dr. von Moos AG, 8037 Zürich  
Neukom + Zwicky, 8302 Kloten  
V. Oehninger, 8401 Winterthur  
Dr. Pfaffinger + Dr. Walder AG, 8032 Zürich  
Pfeiffer Bauingenieure, 8408 Winterthur  
F. Preisig AG, 8050 Zürich  
Ruckstuhl + Münchinger, 8404 Winterthur  
SAG G. Spahn AG, 8042 Zürich  
SCE Surface-Protection Consult Engineering,  
8634 Hombrechtikon  
Dr. H. R. Schalcher, 8008 Zürich  
Dr. Ulrich Schär AG, 8032 Zürich  
Ulrich Schellenberg, 8004 Zürich  
Schindler Haerter AG, 8002 Zürich  
A. W. Schmid + Partner, 8023 Zürich  
Dr. J.F. Schneider + Dr. F. Matousek,  
8706 Feldmeilen  
Schubiger AG, 8008 Zürich  
Heinz Schürer, 8001 Zürich  
Sennhauser, Werner & Rauch AG, 8952 Schlieren  
Sigma Bauingenieure AG, 8032 Zürich  
SKS Ingenieurbüro AG, 8006 Zürich  
SNZ Ingenieurbüro AG, 8050 Zürich  
E. Stucki + H. Hofacker, 8006 Zürich  
Studer & Bosshard, 8002 Zürich  
Guido Suter, 8032 Zürich  
Tausky Leu Müller Bauing. AG, 8030 Zürich  
Edy Toscano AG, 8037 Zürich  
Andrin Urech, 8006 Zürich  
Vckovski + Partner, 8057 Zürich  
Dr. Vollenweider AG, 8032 Zürich  
E. Wädensweiler, 8610 Uster  
Walt + Galmarini Ingenieure AG, 8032 Zürich  
H. Weimer, 8050 Zürich  
Winiger, Kränzlin + Partner, 8001 Zürich  
Ernst Winkler + Partner AG, 8307 Effretikon  
Wolf, Kropf & Zschaber, 8053 Zürich  
Gerd-Ulrich Wulff, 8494 Bauma  
P. Zaruski, 8006 Zürich  
Dr. Ing. W. Ziemba, 8049 Zürich

## ASIC Ostschweiz

D. J. Bänziger + A. J. Köppel, 9470 Buchs  
Brunner Kunz Meile, 9000 St. Gallen  
Büchi + Müller AG, 8500 Frauenfeld  
Füer + Bergflödt AG, 9000 St. Gallen  
Grundbauberatung AG, 9000 St. Gallen  
Grünenfelder + Lorenz AG, 9000 St. Gallen  
AG Werner Keller, 8280 Kreuzlingen  
R. Schlaginhaufen, 8500 Frauenfeld  
Hansruedi Signer, 9000 St. Gallen  
Frey Unger AG, 7000 Chur  
Otto Vettiger AG, 8590 Romanshorn  
Wieser + Co., 9000 St. Gallen  
Wildberger + Schuler, 8200 Schaffhausen  
Zähler + Wenk St. Gallen AG, 9001 St. Gallen

## ASIC Schweizerische Vereinigung Beratender Ingenieure

Sekretariat: Jupiterstrasse 45/207, Postfach 95, 3000 Bern, Tel. 031 / 32 32 12



Der Armierungsanschluss

**ebea**<sup>®</sup>

ist 12 Jahre alt geworden.

Vielfach wurde er kopiert (der ebea-Armierungsanschluss).

Ich bin stolz darauf, denn nur gute Sachen versucht man zu kopieren.

Jetzt habe ich den Armierungsanschluss selbst kopiert und ab sofort ist er unter dem Namen **ebea·novo** bei den meisten Baumaterial- und Stahlhandlungen erhältlich.

Habe ich Ihr Interesse geweckt?

-----  
Senden Sie uns:

- Dokumentation ebea·novo
- Muster ebea·novo
- Dokumentation Kragplattenanschluss ebea

Name: \_\_\_\_\_

Strasse: \_\_\_\_\_

PLZ/Ort: \_\_\_\_\_

Einsenden an: **F. Brechbühler, Armierungsanschlüsse**

Südstrasse 4

3110 **Münsingen**

Tel. 031 / 92 53 53 / 54, Telefax 031 / 92 58 93

Telex 911 726





# Wer macht was?

## Abdichtungen

Starr im Dünnschichtverfahren

BAUSCHUTZ AG, 8048 Zürich  
Bristenstr. 10, Tel. 01 / 432 11 30

BENZ AG, Kunstharzbeläge und  
Bautenschutz. Bändlistrasse 31,  
8064 Zürich, Tel. 01 / 64 50 24  
ab 26.8.86 neue Tel.-Nr. 01 / 432 50 24

## Abdichtungen

STUMP BOHR AG, 8032 Zürich  
Abt. Bautenschutz  
Mühlebachstr. 20, Tel. 01 / 252 56 22

TRITON AG, 8048 Zürich  
Badenerstrasse 849, Tel. 01 / 62 55 22  
Wasserdichte Verputze und  
Fugenbandsysteme

## Akustik

SCHNEIDER DÄMMTECHNIK AG  
8401 Winterthur, Tel. 052 / 89 21 21  
Beratung, Messungen, Schwin-  
gungs-/Schallschutzkomponenten

## Angewandte Hydrologie/Tracerhydrologie

NATURAQUA, Tel. 031 / 44 35 71  
Thunstr. 101a, 3006 Bern

## Angewandte Klimatologie/Meteorologie

METEOTEST, Tel. 031/23 74 17  
Hallerstr. 50, 3012 Bern

## Architekturmodelle

MODELLBAU EBER, 5400 Ennetbaden  
Schlierenstr. 46, Tel. 056 / 22 14 50

ATELIER 7, M. Fricker  
Klosbachstrasse 123, 8032 Zürich  
Tel. 01/47 92 67

LÜCHINGER Modellbau  
9113 Degersheim, Tel. 071 / 54 15 22

SCHALK MODELLBAU AG  
8050 Zürich, Tel. 01/302 64 11  
5430 Wettingen, Tel. 056/27 10 80

Werner Schnüriger, 8953 Dietikon  
Moosmattstr. 16, Tel. 01/740 27 57

MODELLBAU ZABOROWSKY  
Inhaber D. Raffainer  
Neumarkt 10, 8001 Zürich  
Tel. 01/252 22 16

## Asbestentfernung Brandabschottungen

Reichenberger AG, 6038 Gisikon  
Reuss-Strasse 9, Tel. 041 / 91 02 22

## Bauaustrocknung

Roth-Kippe AG, 8055 Zürich  
Gutstrasse 12, Tel. 01 / 461 11 55

## Baugrunduntersuchungen

BBL Baulaboratorium AG  
4132 MuttENZ/Basel, Tel. 061/61 33 14

## Baugrunduntersuchungen EDV-Problemlösungen

CSD COLOMBI SCHMUTZ DORTHE AG  
3097 Liebefeld/Bern, Tel. 031/53 64 12  
1052 Le Mont-s.-Lausanne, 021/37 12 41  
1700 Fribourg, Tel. 037/22 76 66  
5000 Aarau, Tel. 064/24 66 22  
4410 Liestal, Tel. 061/91 24 28

GEOTEST AG  
(s. Geologie - Geotechnik - Geophysik)

K+S P. KIEFER + R. STUDER AG  
4153 Reinach BL, Tel. 061/76 94 76

SIEBER CASSINA + Partner  
Beratende Geologen und Ingenieure  
8008 Zürich, Tel. 01/252 75 60  
4600 Olten, Tel. 062/32 15 85  
3006 Bern, Tel. 031/44 08 68

## Beton- und Naturstein- Untersuchung

GEOTEST AG  
(s. Geologie - Geotechnik - Geophysik)

## Betonsanierungen

BENZ AG, Kunstharzbeläge und  
Bautenschutz. Bändlistrasse 31,  
8064 Zürich, Tel. 01 / 64 50 24  
ab 26.8.86 neue Tel.-Nr. 01 / 432 50 24

Gunit, Spritzbeton, Sandstrahlen  
E. LAICH SA, 6671 Avegno,  
Tel. 093 / 81 17 22

STUMP BOHR AG, 8032 Zürich  
Abt. Bautenschutz  
Mühlebachstr. 20, Tel. 01 / 252 56 22

TRITON AG, 8048 Zürich  
Badenerstrasse 849, Tel. 01 / 62 55 22  
Betonsanierungen

## Brandschutzdämmungen

SCHNEIDER DÄMMTECHNIK AG,  
8401 Winterthur, Im Hölderli 26  
Tel. 052 / 89 21 21

## Briefkasten

Gitterrost-Vertrieb WALTER ALBIEZ AG  
8031 Zürich, Tel. 01 / 44 55 70

## CAD

RZW DR. WALDER + PARTNER AG  
Rechenzentrum und Softwarehaus  
3073 Gümligen, Tel. 031 / 52 69 62  
8032 Zürich, Tel. 01 / 252 86 63

## CAD für Architekten

VIFIAN + ZUBERBÜHLER  
8904 Aesch, Tel. 01 / 737 38 11  
Professionell. Und doch preiswert.  
Verlangen Sie einen Demo-Termin!

## Datenverarbeitung

INSER AG, Beratende Ing. für EDV  
Rechen- und Zeichenzentrum  
3097 Liebefeld, Tel. 031 / 59 20 88

FIDES Rechenzentrum,  
8004 Zürich, Tel. 01 / 249 27 63  
Hardware: Personalcomputer allein  
oder in Verbindung mit RZ  
Software: Grösstes Angebot an  
Schweizer Rechen- und Zeichen-  
programmen für Bauingenieure und  
Architekten

## Erschütterungs-Messungen

CSD AG (s. Baugrunduntersuchungen)  
GEOTEST AG  
(s. Geologie - Geotechnik - Geophysik)  
K+S P. KIEFER + R. STUDER AG  
4153 Reinach BL, Tel. 061/76 94 76

## Faltwände - Holzfalttüren

LIENHARD SÖHNE AG, 8038 Zürich  
Albisstr. 131, Tel. 01/482 12 90

## Farbkopien

Photomechanisch, Plandruck oder  
Offset, in allen Formaten.  
Kostenlose Beratung.  
Aerni-Leuch AG, Bereich Repro  
Sportweg 34, 3097 Liebefeld BE  
Tel. 031 / 53 93 81

## Fassadenplanung

Metallbau-Planung J. F. Meyer AG  
6006 Luzern, Seeburgstr. 20  
Tel. 041/31 20 88

## Feuchtigkeitsmessgerät

Schieritz & Hauenstein AG  
Finkelerweg 32, 4144 Arlesheim  
Tel. 061 / 72 10 60

## Fiberskopie

Hohlraumkontrollen jeder Art  
SPI AG, Ipsach, Tel. 032 / 51 71 58

## Geologie - Geotechnik - Geophysik

CSD AG (s. Baugrunduntersuchungen)

## Geologie - Geotechnik - Geophysik

GEOTEST AG  
3052 Zollikofen, Tel. 031 / 57 20 74  
9008 St. Gallen, Tel. 071 / 24 87 10  
8955 Oetwil a.L., Tel. 01 / 748 26 85  
6010 Kriens LU, Tel. 041 / 45 46 66  
1785 Cressier FR, 1037 Etagnières VD

## Geotechnik

Dr. H. HALTER, dipl. Ing. ETH/SIA  
Grund- und Dammbau, Erdbaulabor  
Ekkehardstr. 25, 8006 Zürich  
Tel. 01 / 362 56 28

Ingenieurbüro G. MUGGLIN AG  
Beratung, Untersuchungsprogramme,  
Planung, Berechnung, Überwachung  
in Grundbau, Bodenmechanik und  
allgem. Tiefbau. Schösslistr. 24a,  
8044 Zürich, Tel. 01 / 251 48 62

## Holzbeizarbeiten

Amstutz & Sahli AG, 8032 Zürich  
Chem. Holzbeizerei und Spritzwerk  
Hofackerstrasse 11A, Tel. 01 / 53 50 40

## Holzschutzmittel

Dr. R. MAAG AG, 8157 Dielsdorf  
Tel. 01/855 11 11  
Color xex, Xerotin, Xylosan

## Injektionen

BAUSCHUTZ AG, 8048 Zürich  
Bristenstr. 10, Tel. 01 / 432 11 30  
BENZ AG, Kunstharzbeläge und  
Bautenschutz. Bändlistrasse 31,  
8064 Zürich, Tel. 01 / 64 50 24  
ab 26.8.86 neue Tel.-Nr. 01 / 432 50 24

STUMP BOHR AG, 8032 Zürich  
Abt. Bautenschutz  
Mühlebachstr. 20, Tel. 01 / 252 56 22

## Isolierungen

SCHNEIDER DÄMMTECHNIK AG  
8401 Winterthur, Im Hölderli 26  
Tel. 052 / 89 21 21

## Isolierelemente LEGATHERM Steildach/Estrichboden

LEGANORM AG, 8400 Winterthur  
Feldstr. 31, Tel. 052/25 26 16

## Kanalisationen

Krähenmann AG / Kasapro AG  
Kanalunterhalt und -sanierungen  
9202 Gossau SG, Tel. 071 / 85 35 11

## Kunststoff-Dichtungsbahnen

Über 30 Typen Sarnafil für Bauwerk-  
schutz, Umweltschutz und Textile  
Bauten.  
Sarna Kunststoff AG  
6060 Sarnen, Tel. 041 / 66 99 66

## Lager- und Betriebs-einrichtungen

AROX AG, Lager- und Betriebs-  
einrichtungen  
6284 Sulz-Gelfingen, Tel. 041 / 85 27 22

## Lärmexpertisen

BMP Dr. Pelli + Co., 8027 Zürich  
Splügenstr. 3, Tel. 01 / 202 21 51  
Aussenlärm-berechnungen, Projektie-  
rung von Schutzmassnahmen

## Lärmschutz

Siegfried Keller AG, Wallisellen  
Lärmschutz Büro und Lager:  
Zürichstr. 38, 8306 Brüttisellen  
Tel. 01/833 02 81

## Luftreinhalung

BMP Dr. Pelli + Co., 8027 Zürich  
Splügenstrasse 3, Tel. 01 / 202 21 51  
Emissions- und Immissionsberech-  
nungen (UVP, Kataster, Herkunft und  
Auswirkungen, Prognosen)



# Fachfirmen- verzeichnis

## Materialprüfung

BBL Baulaboratorium AG  
4132 Muttentz/Basel, Tel. 061/61 33 14

## Mauerentfeuchtungen

BAUSCHUTZ AG, 8048 Zürich  
Bristenstr. 10, Tel. 01 / 432 11 30

STUMP BOHR AG, 8032 Zürich  
Abt. Bautenschutz  
Mühlebachstr. 20, Tel. 01 / 252 56 22

## Metallbau

Surber-Metallbau AG, 8004 Zürich  
Hohlstrasse 211, Tel. 01 / 242 25 25  
Metallfassaden, Metallfenster,  
Schallschutzfenster, Metalltüren,  
Brandschutzabschlüsse

## Metall-Normtüren

Brander AG, 8162 Steinmaur  
Tel. 01/853 06 22

## Natursteine

J. und A. Kuster, Steinbrüche AG  
8807 Freienbach, Tel. 01/784 25 25

P. DE ZANET + Co. AG  
8730 Uznach, Tel. 055 / 72 28 44

## Oberlichter/Verglasungen

TUCHSCHMID AG  
8500 Frauenfeld, Tel. 054 / 26 11 11

## Pfahlprüfungen

GEOTEST AG  
(s. Geologie - Geotechnik - Geophysik)

## Plan-Rollen

TUPAK-SERVICE  
4922 Bützberg, Tel. 063 / 43 19 69

## Pumpen

Bieri Pumpenbau AG  
Biral International  
3110 Münsingen, Tel. 031/92 92 11

GRUNDFOS PUMPEN AG  
8117 Fällanden  
Tel. 01/825 29 25, Telex 59928

HÄNY & CIE. AG, Pumpen- und  
Wasseraufbereitungsanlagen  
8706 Meilen, Tel. 01/925 11 31

PUMPENBAU SCHAFFHAUSEN AG  
8200 Schaffhausen, Tel. 053/4 30 21

K.Rütschi AG, Pumpenbau, 5200 Brugg  
Tel. 056/41 04 55, Telex 825 130

SOMMER SCHENK SUISSE  
Pumpenbau, 5213 Villnachern  
Tel. 056/43 13 63

## Pumpen/Armaturen

KSB Zürich AG, 8031 Zürich,  
Tel. 01/44 99 33

## Rohrnetzsanierungen

nach dem P.I.M.-Verfahren  
für Gas und Wasser  
ROHRTECH AG, 8500 Frauenfeld  
Tel. 054 / 22 22 69

## Schalldämmende Bauelemente

Das Fachwerk «Schalldämmung»  
zeigt einfach, klar und sicher wie man:  
Türen, Trennwände, Holzbalkendecken,  
Dächer, Aussenwände (Holzbau),  
Rolladenkästen usw. konstruiert bzw.  
saniiert. Zu beziehen für Fr. 55.- bei  
HAWA AG, Abteilung  
Schalldämmplatten «HAWAPHON»  
8932 Mettmenstetten, Tel. 01 / 767 14 71

## Schallschutz- und Schwingungstechnik

AIR-LOC Schrepfer AG, Esslingerstr. 21  
8618 Oetwil am See, Tel. 01 / 929 22 66

ANGST + PFISTER, 8052 Zürich  
Thurgauerstr. 66, Tel. 01/301 20 20

PAUL SCHWAB AG, Säntisstrasse 7  
8134 Adliswil, Tel. 01 / 710 02 22

## Spritzbeton

Gunit, Sandstrahlen  
E. LAICH SA, 6671 Avegno  
Tel. 093 / 81 17 22

## Thermolackierungen

Thermolackierwerk Waltenspül AG  
6142 Gettnau LU, Tel. 045/81 20 51

## Trennwände - Werkkabinen

Verstellbare Blättler-Wände  
schallsoliert, feuerbeständig  
BLÄTTLER AG, Holz- und Metallbau  
Industriestr. 1, 8117 Fällanden  
Tel. 01/825 43 85

## Treppen

COLUMBUS-TREPPEN AG  
9245 Oberbüren, Tel. 073/51 37 55  
Spindeltreppen aus Holz und Alu,  
Scheren- und Holzschiebetreppen

## Ungezieferbekämpfung

Ketol AG, Abt. Insecta-Service  
8157 Dielsdorf ZH, Tel. 01/853 05 16

## Unterquerungsarbeiten mit Stahl- und Eternit- rohren bis 1000 mm Ø

für Kanalisation und Werkleitungen  
TRENCHAG AG, 8305 Dietlikon  
Tel. 01/833 22 05

## Vorfabrizierte Armierungen

Mit fi-Rista-Elementen armeren Sie  
wirtschaftlicher  
NEU! fi-Ripa-Anschlusskorb  
DRAHTWERKE FISCHER AG  
5734 Reinach  
Tel. 064/71 15 55, Telex 981 532 dwfi ch

# ZZ-Spiralanker

aus Chrom-Nickel-Molybdänstahl  
für das Zweischalenmauerwerk

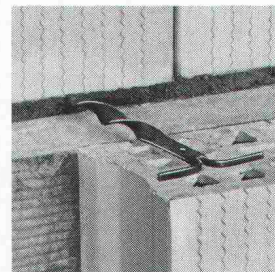
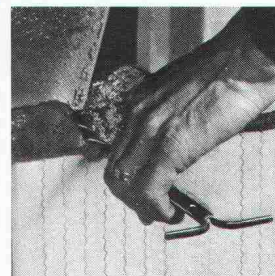
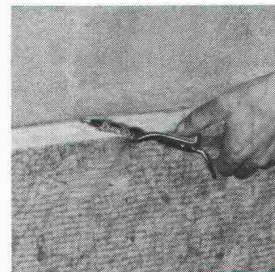

Gerne  
informieren wir Sie  
über die Verkaufsstellen  
in Ihrer Nähe.

Giesshübelstr. 45  
Postfach, 8021 Zürich  
Tel. 01 468 21 11

# ZZ

# ZÜRCHER ZIEGELEIEN



## Bauten im Scheinwerferlicht:

## Das Zürcher Opernhaus

Am Erfolg einer Opernbühne hat deren Akustik entscheidenden Anteil!  
Oder möchten Sie sich den Genuss an Tamino's «Bildnis-Arie» durch vorbeiquiettschende Trams vermiesen lassen?  
So hat man bei der Materialwahl für solche Projekte eigentlich gar keine Wahl:  
Man nimmt das Beste!



Genauso überlegten auch Bauherr und Planer des neuen Opernhauses in Zürich.  
Darum kam für die akustische Optimierung der Kuppelverkleidung nur Teroform® in Frage.  
Teroform® – die Schalldämm-Schwerfolie von Teroson!  
Es gibt auf diesem Gebiet nichts Besseres!

Nicht nur für Opernhäuser! Nein, überall wo erhöhte Anforderungen an die Schalldämmung, z.B. bei Türen, Trennwänden, Böden, Decken, gestellt werden!  
Weil er mit Teroform® einen Baustoff in die Hände bekommt, mit dem sich ausgezeichnet arbeiten lässt, wird Ihnen auch Ihr Unternehmer für die Materialwahl dankbar sein!

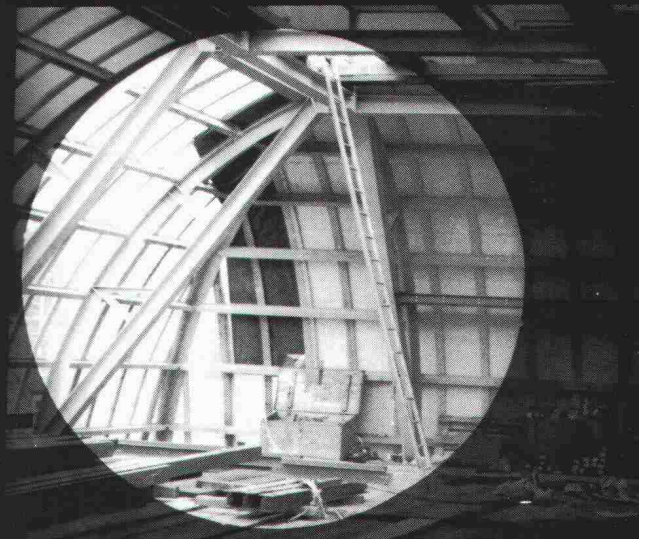

GRACE AG, Abt. Teroson

Hertistrasse 29, 8304 Wallisellen, Tel. 01 / 830 44 90

Senden Sie mir kostenlos die Dokumentation «Rw plus» – Schalldämmkonstruktionen mit Teroform.

Name: \_\_\_\_\_

Adresse: \_\_\_\_\_

PLZ/Ort: \_\_\_\_\_

**Teroson**

**Qualität hat einen Namen**



Verkauf: Baumaterialhandel  
und Stahlhandel  
Ventes: commerce de matériaux  
de construction et d'acier  
Venditas: commercio di materiale  
da costruzione e commercio d'acciaio

ebea

Armierungsanschlüsse  
Barres d'attente  
Ferri di ripresa

brefer

HP SYSTEM AG

ebea

Kragplattenanschluss  
Assemblage des dalles  
en console  
Raccordi d'armatura isolati  
per raccordi a sbalzo

F. Brechbühler, Armierungsanschlüsse  
Südstrasse 4, CH-3110 Münsingen  
Tel. 031 92 53 53, Telex 911 726  
Telefax 031 / 92 58 93

Handelsgenossenschaft des  
Schweizerischen Baumeisterverbandes

**Lager + Verkauf:**

4018 Basel	061 / 50 40 10
3000 Bern 5	031 / 25 71 71
2501 Biel	032 / 23 35 23
7302 Landquart	081 / 51 26 26
7530 Zerne	082 / 8 13 70
6002 Luzern	041 / 44 41 44
6438 Ibach	043 / 21 20 92
6312 Steinhausen	042 / 41 71 41
4601 Olten	062 / 32 84 84
9015 St. Gallen	071 / 31 34 37
8207 Schaffhausen	053 / 3 31 31
8304 Wallisellen	01 / 830 45 43
8570 Weinfelden	072 / 22 63 63
9320 Arbon-Frasnacht	071 / 46 74 70
8952 Schlieren	01 / 730 72 62
8045 Zürich-Giesshübel	01 / 730 72 62
1227 Genève	022 / 43 85 50
1000 Lausanne 20	021 / 24 62 51
1920 Martigny	026 / 2 31 21
6601 Locarno	093 / 31 11 38
6963 Pregassona	091 / 51 41 35
6852 Genestrerio	091 / 47 20 87
Nuding SA	
2304 La Chaux-de-Fonds	039 / 25 11 11
Nuding SA	
2035 Corcelles	038 / 31 55 55

# Lager + Verkauf

Acifer Lengwil AG, 8574 Lengwil	072 / 74 64 44
Acifer Martigny AG, 1920 Martigny	026 / 2 26 26
Acifer Regensdorf AG, 8105 Regensdorf	01 / 840 13 13
Acifer Dreispitz AG, 4142 Münchenstein	061 / 46 85 46
Aebi Kraut & Co. AG, 3114 Wichtrach	031 / 98 05 44
AG Baustein, 4574 Lüsslingen	065 / 22 04 24
Baustoff AG, 4002 Basel	061 / 50 73 73
Baustoff AG, 5262 Frick	064 / 61 35 61
Baumaterial AG, 3600 Thun	033 / 23 31 23
Carell SA, 1400 Yverdon	024 / 23 12 55
Comolli AG, 5620 Bremgarten	057 / 33 14 14
Commerce de Fer SA, 1700 Fribourg	037 / 22 44 61
Davum Stahl AG, 7302 Landquart	081 / 51 38 37
Dennler AG, Baumaterialien	
4900 Langenthal	063 / 22 11 21
Eisen + Kohlen AG, 3800 Interlaken	036 / 22 33 12
Eisen + Kohlen AG, 6210 Sursee	045 / 23 13 53
Eisen + Röhren AG, 4600 Olten	062 / 34 31 71
Fischer & Co. AG, 3534 Signau	035 / 7 13 68
O. Gasser, 1814 La Tour-de-Peilz	021 / 54 56 83
Hänggi & Co. AG, 3072 Ostermundigen	031 / 51 33 11
Hauser AG Eisen, 9000 St. Gallen	071 / 22 88 75
Hauser AG Eisen, 8401 Winterthur	052 / 23 14 31
Hauser AG Eisen, 8808 Pfäffikon SZ	055 / 48 43 43
Hunziker AG, 3232 Ins	032 / 83 12 82
Hunziker AG, 3400 Burgdorf	034 / 22 72 72
Hunziker AG, 2540 Grenchen	065 / 52 28 52
Otto Kalbermatten AG, Brig-Glis	028 / 23 43 56
Kaufmann & Fils, 2300 La Chaux de Fonds	039 / 23 10 56
Adolf Locher AG, 7000 Chur	081 / 24 54 54
Adolf Locher AG, 9450 Altstätten SG	071 / 75 25 25
Adolf Locher AG, 8107 Buchs ZH	01 / 844 00 66
Marex AG, 2500 Biel	032 / 25 12 12
Miauton SA, 1844 Villeneuve	021 / 60 31 31
Neue Baukontor Bern AG, 3018 Bern	031 / 55 53 53
Oskar Prevost AG, 7430 Thusis	081 / 81 17 77
Pestalozzi + Co AG, 8953 Dietikon	01 / 743 21 11
Rigling AG, 8050 Zürich-Oerlikon	01 / 301 15 30
Rigling SA, 1023 Crissier	021 / 34 58 37
Sabag AG, 2500 Biel	032 / 22 58 44
W. Schmutz AG, 3627 Heimberg	033 / 37 75 37
U. Schmutz SA, 2114 Fleurier	038 / 61 33 33
Schneider AG, 3507 Biglen	031 / 90 23 23
Schwarz Stahl AG, 5600 Lenzburg	064 / 51 17 71
Stocker & Co., 6023 Rothenburg	041 / 24 33 66
Stürm & Co AG, 9400 Rorschach	071 / 40 61 11
Pavelli, Noverraz SA, 1211 Genève	022 / 32 90 20
Tremco Baumaterial AG, 8872 Weesen	058 / 43 17 51
Urech SA, 1850 Aigle	025 / 26 22 22
Veuthey SA, 1920 Martigny	026 / 2 21 25
Alb. Wahlen AG, 3014 Bern	031 / 41 31 31
Wassmer SA, 1762 Givisiez	037 / 83 11 83
Weber Stahl AG, 6430 Schwyz	043 / 21 19 03
Weber AG, 7004 Chur	081 / 24 22 24
Weber Stahl AG, 6467 Schattdorf	044 / 2 82 82



Gerissene Bauweise  
ohne Risse im Mauerwerk:  
**DECKEN-LAGERUNG**



Definierte Kraffteinleitung im Hochbau dank *Kilcher*-Lagern:

- Verformungslager
- Limitgliss
- Gleitlager

**Kilcher**

Kilcher AG, 4565 Rechterswil  
Telefon 065 35 16 35

c.s.b. creative agency baden

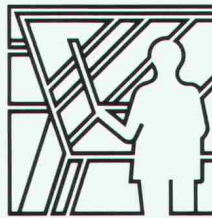

**Projektierung**

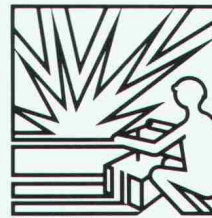

**Ausführung**



**Messung**

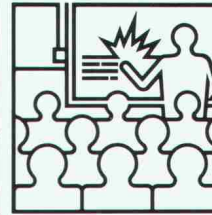

**Schulung**

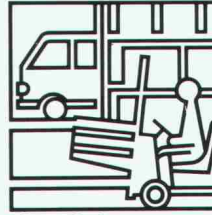

**Handel**

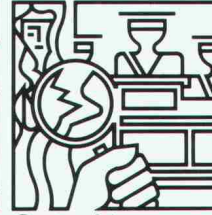

**Gutachten**

Gesellschaft für angewandte Sprengtechnik AG  
Hinterbühlstrasse 3  
CH-8307 Effretikon ZH  
Tél. 052/32 25 32/33

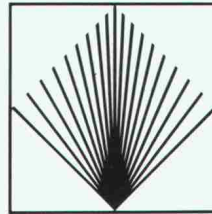

**GEFAS**

**Projektierung**

Beratung und Projektierung von Felsabträgen, Untergrabbauten, Demolitionen, Felssturzsanierungen.

**Ausführung**

Ausführung von Bohr- und Sprengarbeiten bei Felsabträgen, Gewinnungssprengungen, Abbruchsprengungen, Felssturzsanierungen.

**Messung**

Bestandesaufnahmen, Erschütterungsmessungen und Analysen durch eigene Spezialisten.

**Schulung**

Sprengtechnische Informations- und Schulungskurse, Fachorganisation des VSSF gem. VO Art. 27.2.

**Handel**

Verkauf von Spreng- und Zündmaterialien, Sicherungs- und Lagereinrichtungen - Systeme HÖDEL und BTR-PREBETON - für Sprengstoffhändler und Verbraucher.

**Gutachten**

Gutachten im Zusammenhang mit Sprengarbeiten bei Gerichts- und Versicherungsfällen.

# NEUES LICHT IN ALLER KÜRZE.



HILDMANN, SIMON, BEMPEL & SCHMITZ/SMS

3.03



# NEPTUN DUO

Die Hebelmischer mit der bewährten NEPTUN-Technik und dem DUO-Prinzip



### DUO-Prinzip heisst:

- Temperaturregulierung mit bewährtem Steuerkolben
- Mengenregulierung und Schliesstechnik mit Keramik-scheiben
- grosse Wasserleistung



Metallgiesserei und Armaturenfabrik Lyss  
CH-3250 Lyss  
Telefon 032 84 34 64  
Telex 349 463 alysch

**OEDERLIN**  
ARMATUREN AG

Oederlin  
Armaturen AG  
CH-5401 Baden  
Telefon 056 82 01 01  
Telex 825 059 oedch

# RWD Zeichentechnik

Fortschritt  
Technik  
Qualität

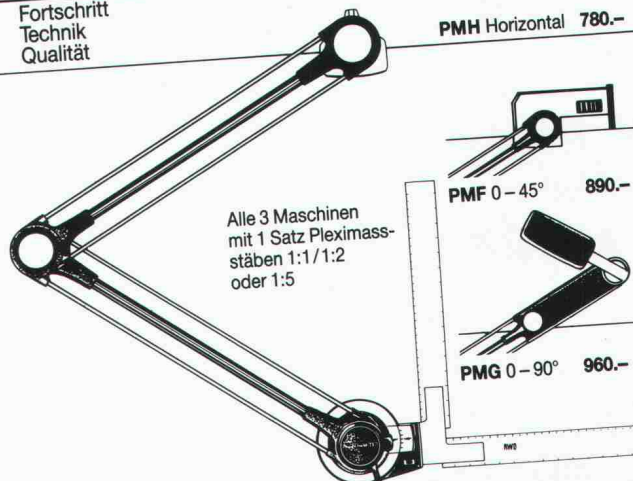

Alle 3 Maschinen mit 1 Satz Pleximassstäben 1:1/1:2 oder 1:5

PMH Horizontal 780.-

PMF 0-45° 890.-

PMG 0-90° 960.-

## 3 Kleinzeichnenmaschinen zu Spezial-Preisen!

24/1 senden Sie mir deshalb gratis die umfassenden Unterlagen über die 3 praktischen Kleinzeichnenmaschinen.

Coupon einsenden an: Reppisch Werke AG, 8953 Dietikon, Tel. 01-740 68 22

# DULUX® D VON OSRAM.

Eine Lampe, die so wirtschaftlich funktioniert wie eine Leuchtstofflampe und so handlich ist wie eine Glühlampe: Das ist die Kompakt-Leuchtstofflampe DULUX® D.

Damit ist sie die ideale Lampe für Downlights und alle Lichtsysteme, die wohnliches, aber wirtschaftliches Licht verbreiten sollen.

Ihre Leistungsstufen von 10, 13, 18 und

DULUX® D 10 W



10 W = 600 Lumen = 60 W

DULUX® D 13 W



13 W = 900 Lumen = 75 W

DULUX® D 18 W

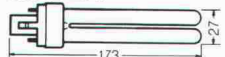

18 W = 1200 Lumen = 100 W

DULUX® D 26 W

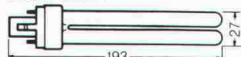

26 W = 1800 Lumen = 2 x 75 W

26W entsprechen dem Glühlampenlicht von 60, 75, 100 und 150W.

Und bei aller Kürze ist sie mit 27 mm Breite sogar noch flacher als eine herkömmliche Glühlampe.

Sie brennt aber fünfmal so lange und braucht bis zu 80% weniger Strom.

Und wird damit entsprechend weniger heiß.

Einseitig gesockelt und mit integriertem Starter, läßt sich die DULUX® D mit handelsüblichen Vorschaltgeräten schnell und einfach anschließen.

Die Lampe, die einen auf ganz neue Lichtideen bringen kann.

HELL WIE DER LICHT TAG **OSRAM**



# FÜR SICHERHEIT DER PRODUKTION: REDIFFUSION.

Wenn es darum geht, Menschen, Anlagen und Produkte vor unvorhersehbaren Schäden zu schützen, hat Rediffusion keine Einheitslösungen bereit. Jeder Fall der Produktions-, Daten-, Eingangs- oder Alarmüberwachung

*Die Zutrittskontrolle dank der Rediffusion-Badge-Einrichtung bietet bei der Erfassung hohe Sicherheit für die Kontrollinstanzen.*



der elektronischen Kommunikations-Systeme gesammelte Erfahrung. Mit dem untenstehenden Coupon möchten wir einen Dialog beginnen, an dessen Ende eine gute Lösung für alle Ihre Sicherheits-Bedürfnisse stehen kann.

stellt an die Kreativität unserer Ingenieure neue Anforderungen.

## Uns empfängt man gern.

Doch bleiben sich einige Voraussetzungen bei allen Aufträgen gleich: Die Sorgfalt, mit der wir die Sicherheits-Bedürfnisse eines jeden Betriebes analysieren, die Bedeutung, die wir einem der Planung vorangehenden Gespräch mit dem Kunden beimessen, unsere in der Praxis erworbene, genaue Kenntnis aller Markengeräte und unsere während über fünfzig Jahren auf dem Gebiet

Ich möchte mit Ihnen meine spezifischen Kommunikations-Aufgaben besprechen. Rufen Sie mich an, damit wir einen Gesprächstermin vereinbaren können.

Schicken Sie mir zusätzliches Informationsmaterial.

Name/Vorname: \_\_\_\_\_

Betrieb: \_\_\_\_\_

Funktion: \_\_\_\_\_

Adresse: \_\_\_\_\_

Telefon: \_\_\_\_\_

**R**  
**REDIFFUSION**  
KOMMUNIKATIONS-SYSTEME  
Postfach, 8021 Zürich