

Objektyp: **Advertising**

Zeitschrift: **Schweizer Ingenieur und Architekt**

Band (Jahr): **104 (1986)**

Heft 35

PDF erstellt am: **20.09.2024**

Nutzungsbedingungen

Die ETH-Bibliothek ist Anbieterin der digitalisierten Zeitschriften. Sie besitzt keine Urheberrechte an den Inhalten der Zeitschriften. Die Rechte liegen in der Regel bei den Herausgebern. Die auf der Plattform e-periodica veröffentlichten Dokumente stehen für nicht-kommerzielle Zwecke in Lehre und Forschung sowie für die private Nutzung frei zur Verfügung. Einzelne Dateien oder Ausdrucke aus diesem Angebot können zusammen mit diesen Nutzungsbedingungen und den korrekten Herkunftsbezeichnungen weitergegeben werden. Das Veröffentlichen von Bildern in Print- und Online-Publikationen ist nur mit vorheriger Genehmigung der Rechteinhaber erlaubt. Die systematische Speicherung von Teilen des elektronischen Angebots auf anderen Servern bedarf ebenfalls des schriftlichen Einverständnisses der Rechteinhaber.

Haftungsausschluss

Alle Angaben erfolgen ohne Gewähr für Vollständigkeit oder Richtigkeit. Es wird keine Haftung übernommen für Schäden durch die Verwendung von Informationen aus diesem Online-Angebot oder durch das Fehlen von Informationen. Dies gilt auch für Inhalte Dritter, die über dieses Angebot zugänglich sind.

Schweizer Ingenieur und Architekt

Schweizerische Bauzeitung

Verlags-AG der Akademischen-technischen Vereine

104. Jahrgang 28. August 1986 Heft 35/1986 Erscheint wöchentlich

Offizielles Organ:

Schweizerischer Ingenieur- und Architektenverein (SIA)

Gesellschaft Ehemaliger Studierender der ETH Zürich (GEP)

Schweizerische Vereinigung Beratender Ingenieure (ASIC)

Redaktion

«Schweizer Ingenieur und Architekt»

Rüdigerstrasse 11
Postfach 630, 8021 Zürich
Tel. 01/201 55 36

Redaktoren:

Balthasar Peyer,
leitender Redaktor
Dr. sc. techn. ETH/SIA

Bruno Odermatt,
dipl. Arch. ETH/SIA

Hans U. Scherrer,
dipl. Ing. ETH/SIA

Druck:

Offset + Buchdruck AG, Zürich

Nachdruck von Bild und Text,
auch auszugsweise, nur mit schriftlicher
Zustimmung der Redaktion
und mit genauer Quellenangabe.

Abonnemente

Schweiz:

1 Jahr Fr. 170.—
½ Jahr Fr. 89.50
Einzelnummer Fr. 6.50

Ausland:

1 Jahr Fr. 185.—
½ Jahr Fr. 96.—
Einzelnummer Fr. 7.50

Postcheck: «Schweizer Ingenieur
und Architekt», 80-6110 Zürich

Ermässigte Abonnemente für
Mitglieder des GEP, des BSA, der
ASIC, des STV und für Studenten

SIA-Normen und Dokumentationen sind nur erhältlich
beim SIA-Generalsekretariat
Selnastrasse 16, Postfach,
8039 Zürich, Tel. 01/201 15 70

Bestellungen für Abonnemente
und Einzelnummern sowie Adress-
änderungen von Abonnemen-
ten an die Redaktion; Adressänderungen
von SIA-Mitgliedern an das
SIA-Generalsekretariat

Anzeigenverwaltung

IVA AG für internationale Werbung

Hauptsitz:
Mühlebachstrasse 43
8032 Zürich
Tel. 01/251 24 50

Filiale Lausanne:
Pré-du-Marché 23
1004 Lausanne
Tel. 021/37 72 72

zum Titelbild

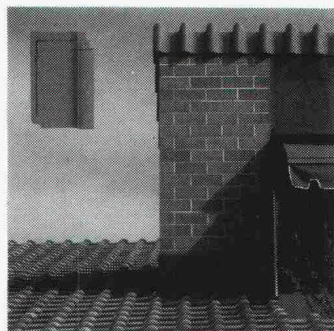

Tonziegel – natürlich, klassisch und modern

Form und Material des Daches prägen das Gebäude und fügen sich zu einem lebendigen Ganzen zusammen.

Die Tonziegel faszinieren durch die vielfältigen Anwendungsmöglichkeiten, die bautechnischen Eigenschaften und die Schönheit. Zahlreiche Formen und Farben ermöglichen viel kreativen Spielraum bei der Planung und Konstruktion des Daches.

Schweizerische Ziegelindustrie
Postfach 217, 8035 Zürich

Inhalt

Zeitfragen

Efficiency: Spannung und Verspannung. Von B. Peyer, Zürich 803

Aktivierung unbewusster Energien. Von M. Friebe, Adligenswil 804

Werkstoffe

Schutz-Imprägnierung auf Kalksandstein-Sichtmauerwerk. Von J. Pfefferkorn und H. Preisig, Zürich 806

Sanierputze. Von H.-J. Glinz, W. Kober und M. Anderegg, St. Gallen 809

Neues Sanierungsverfahren für korrosionsgeschädigten Stahlbeton 811

Architektur/Restauration

Der Wiederaufbau der Semperoper in Desden. Von B. Odermatt, Zürich 812

Wettbewerbe

Gemeindeverwaltung und Feuerwehrlokal in Widen AG (A). International competition: Evolving of Energy-conscious Multi-apartment Residential House (A). Erweiterung Schulanlage Brunnenmoos in Kilchberg ZH (E) 825

Überbauung «Oberlöchli», Luzern (D) 825

Haustechnik

Intelligent Buildings – intelligentes Bauen. Von Dr. Th. Bernold, Rüslikon 831

Rechtsfragen

Freileitungs-Durchleitungsrecht. Gewährleistungsklage von Stockwerkeigentümern 832

Umschau 833

Hochschulen

Der Schweizerische Schulrat orientiert über Konsequenzen aus der Hayek-Studie. Beton: Steinhart – und doch empfindlich. Vorlesungsprogramm der ETH Zürich 837

Nekrologe

Claude Seippel vom Gedenken. Von W. Auer, Baden 838

SIA-Mitteilungen

Beschäftigungslage in den Ingenieur- und Architekturbüros. Jaqueline Juillard zum Fellow of the Society of Women Engineers ernannt. Impulsprogramm Haustechnik 839

SIA-Fachgruppen

FRU: UVP – Praktische Erfahrungen und Beispiele 841

SIA-Sektionen

Aargau: SIA-Tag «150 Jahre SIA Schweiz». Bern: Winterthurer Farbkurse; 8. Schweizerische Plastikausstellung in Biel; Baukostenplanentwurf. Winterthur: Die Verantwortlichkeit des Ingenieurs 842

Persönlich

Zum 70. Geburtstag von Max Berchtold 842

ETH Zürich

Vorträge zum 70. Geburtstag von Prof. Max Berchtold 842

B-Seiten

B 125–128

Im nächsten Heft

Berufsethos der Ingenieure
Hydrodynamisches Simulationsmodell INSTAT
(Änderungen vorbehalten)

Ingénieurs et architectes suisses

Adresse: En Bassenges, 1024 Ecublens, Tél. 021/47 20 98

No 17/1986

sur le climat, par
André Junod 222

Editorial

La technique: une malédiction? par
Jean-Pierre Weibel 219

Environnement

Impact des combustions

Patrimoine technique

La conservation des bateaux à vapeur sur les lacs suisses, par Charlotte Kunz 226

Der Boiler, der das Energiesparen eingebaut hat.

„Die **neue Wärmeinhaltsanzeige** zeigt uns den genauen Warmwasserstand unseres Boilers. Damit können wir auf einfache Weise unseren Warmwasserverbrauch kontrollieren. Und mit dem **Energiesparschalter** stellen wir dann exakt die ideale Temperatur für den Warmwasser-Bedarf unserer Familie ein. So bestimmen wir selbst, **wieviele Energie wir sparen** möchten. Und unser Sparwille wird so endlich tatkräftig unterstützt!“

Für **zukunftsorientiertes, energiebewusstes** Planen und Bauen entwickelte Therma das neue Sortiment der **INTEGRAL Hochschrank-Boiler**. Die 4 Modelle passen sich **jeder Wohnungsgröße** an. Und lassen sich in **alle Normnischen** einbauen. Auch nachträglich eine lohnende Sache! Denn die **dezentrale** Platzierung verhindert durch **kürzeste Zuleitungen** Wärmeverluste. Ein raffinierter **Montagesockel** sorgt für einen problemlosen und raschen Einbau.

Verlangen Sie den ausführlichen Prospekt bei Therma AG, Haushaltapparate, 8021 Zürich, Telefon 01/491 75 50.

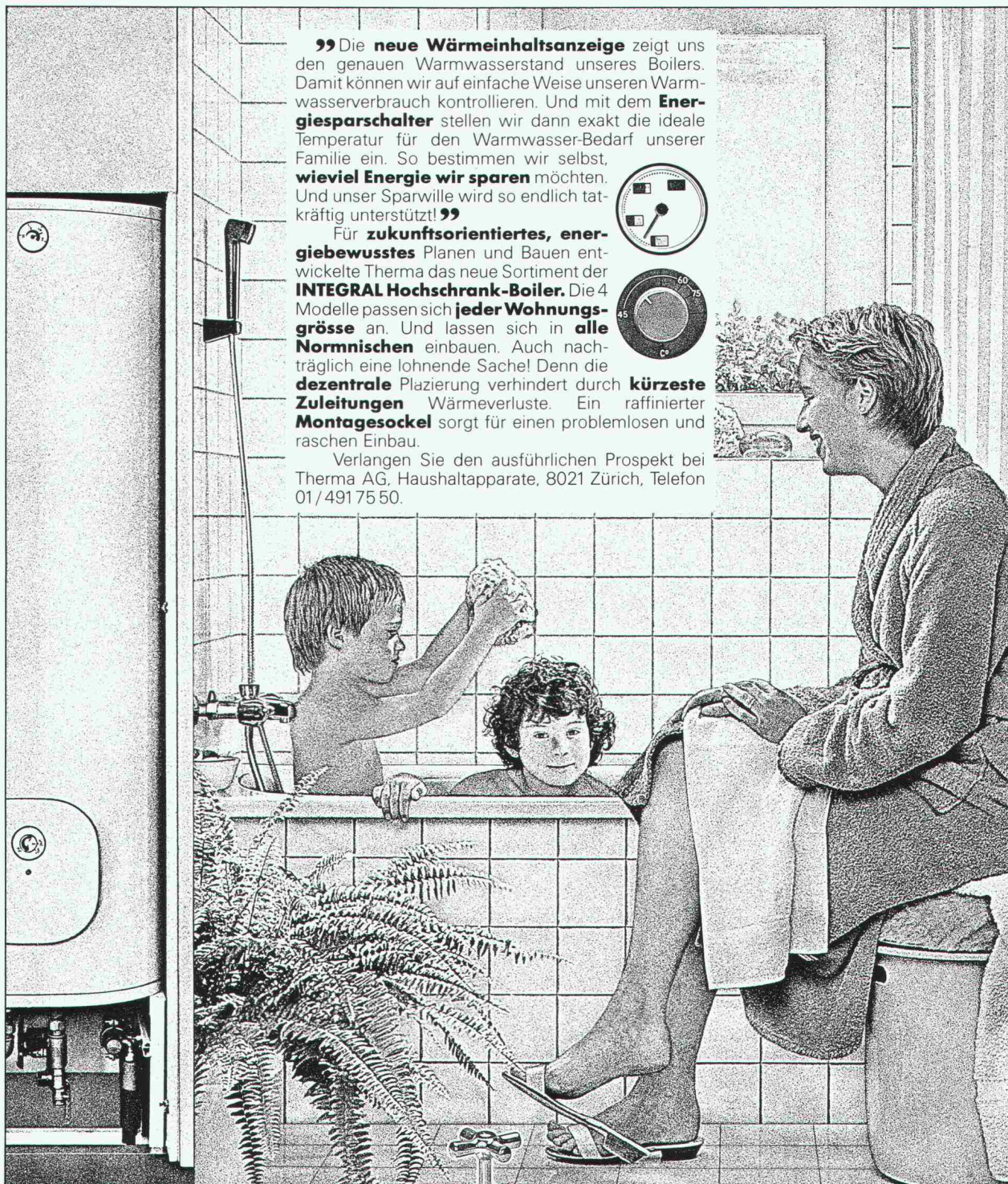
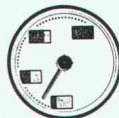

Besuchen Sie uns vom 4.-8. September in Luzern an der ALTBAU-MODERNISIERUNG 86, Halle 3, Stand Nr. 168.



therma
Eine gute Quelle für heisses Wasser.

Optimal!

Barra-Betonsanierung von A-Z

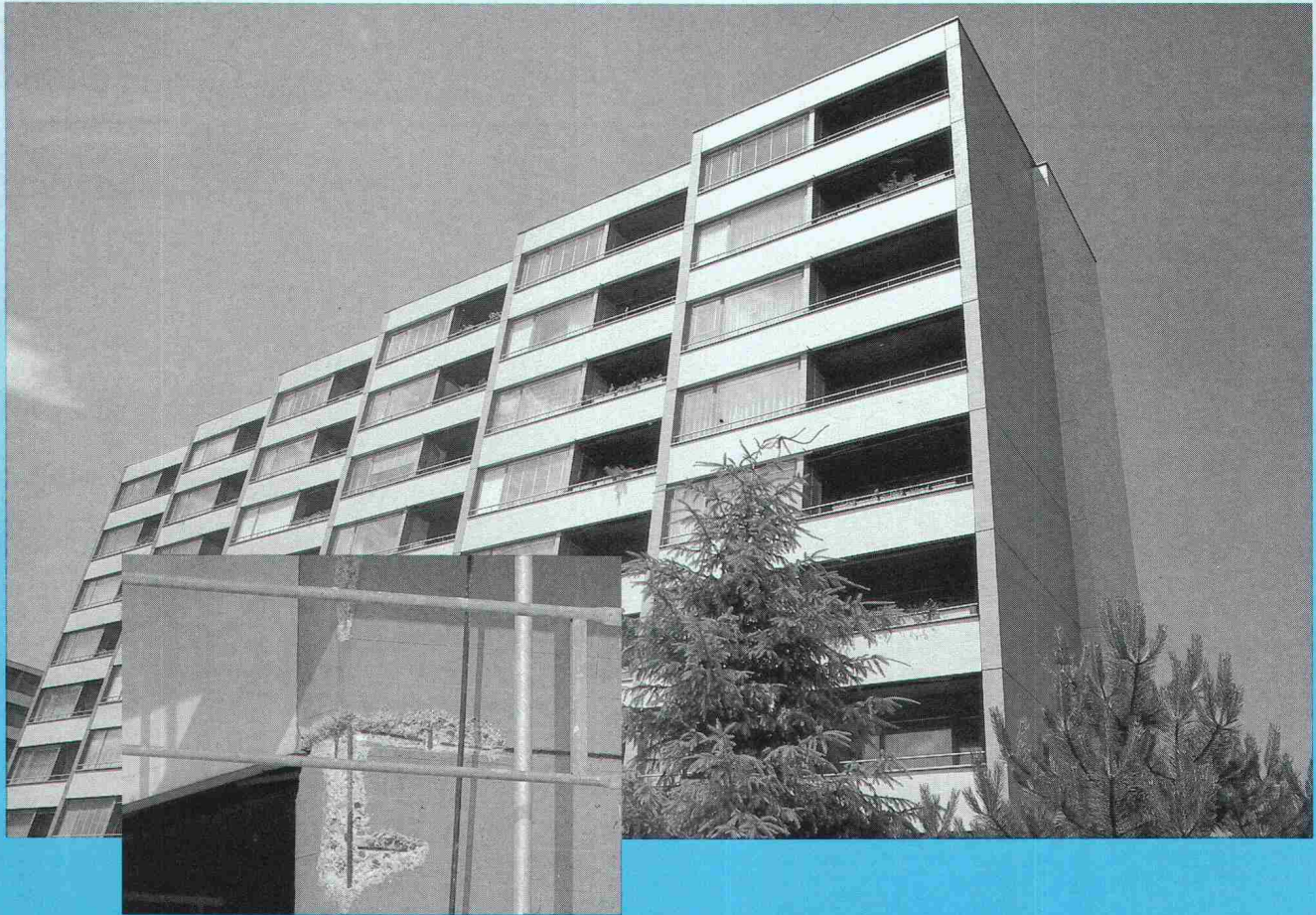

Das Barra-Betonsanierungssystem basiert auf fundierter, langjähriger Erfahrung. Angefangen beim Ist-Zustand mit der

Diagnose eines Bauwerks, bis zur Instandstellung mit Barra-Qualitätsprodukten für einen dauerhaften Schutz.

Diagnose gestellt werden, sind Barra-Produkte immer dabei. Ihr Barra-Berater hat auch für Sie die perfekte Problemlösung.

Barra-Bautenschutz bedeutet: optimale Werterhaltung der Bausubstanz. Überall – bei Alt- und Neubauten – wo an Bautenschutz höchste Anforderungen



**Barra-Bautenschutz:
die optimale Lösung**



MEYNADIER

Meynadier + Cie AG
8048 Zürich

Vulkanstrasse 110
Telefon 01/432 22 11

Ecublens-Lausanne, Bern, Biel, Luzern, Untervaz, St. Gallen, Agno, St. Antonino

Info-BON

- Rufen Sie uns an
- Schicken Sie uns Info-Material
- Wir haben ein Betonsanierungs-Problem

Firma: _____

Zuständig: _____

Strasse: _____

PLZ/Ort: _____

Tel. _____

Das FOAMGLAS®-Duo-Kompaktdach

Die neue Flachdachgeneration für bekieste Dächer
von Wohn- und wohnähnlichen Bauten mit K-Werten unter $0,4 \text{ W/m}^2 \text{ }^\circ\text{C}$

Das FOAMGLAS®-Duo-Kompaktdach, ursprünglich von der PTT entwickelt und bei zahlreichen PTT-Bauten in die Praxis umgesetzt, findet als die dem K-Wert-Senkungstrend richtungsweisend entsprechende Lösung zwischenzeitlich an sonstigen Bauten eine zunehmend beliebte Anwendung.

Mit dem FOAMGLAS®-Duo-Kompaktdach hat das auf niedrige K-Werte dimensionierte bekieste Flachdach, durch gezielte bauphysikalisch-technisch und wirtschaftliche Optimierung, seine wohl ausgefeiltste Form gefunden, welche gleichzeitig sowohl allen momentanen wie zukünftigen Anforderungen und Belangen, ob bauphysikalischer, thermischer oder beanspru-

chungsbedingter Natur, in idealer Weise Rechnung trägt.

Mit der Empfehlung und Wahl dieser FOAMGLAS®-Dachform für bekieste Dächer von Wohn- und wohnähnlichen Bauten, setzen wir, in enger Zusammenarbeit mit unserer ausführenden Unternehmerkundschaft und den Produzenten bituminöser Abdichtungen, im Interesse der Bauherren und Planer neue und den zukünftigen Belangen Rechnung tragende Maßstäbe für die wärmetechnische und bauphysikalische Qualität im Bereich des hochgedämmten bekiesten Flachdaches.

Mit dem FOAMGLAS®-Duo-Kompaktdach steht schlicht und einfach die planerische und unternehmerische Vernunft für die langfri-

stige Absicherung von spezifischen Bauherreninteressen im Vordergrund. Da sowohl den Belangen einer langfristigen K-Wertbetrachtung, wie auch jener der zusätzlichen Erhöhung der Sicherheit für die Wasserabdichtung im nur bekiesten Dach gleichzeitig Rechnung getragen wird, bietet sich diese Dachform geradezu an.

Das sich an momentanen und zukünftigen Belangen orientierende FOAMGLAS®-Duo-Kompaktdachkonzept stellt somit auch die, für bekieste Dächer mit niedrigen K-Wertanforderungen in der Gesamtkostenrechnung und der sogenannten life cycle cost (LCC)-Analyse überhaupt wirtschaftlichste und interessanteste Flachdachinvestition dar.

Und so einfach sieht das Ganze aus :

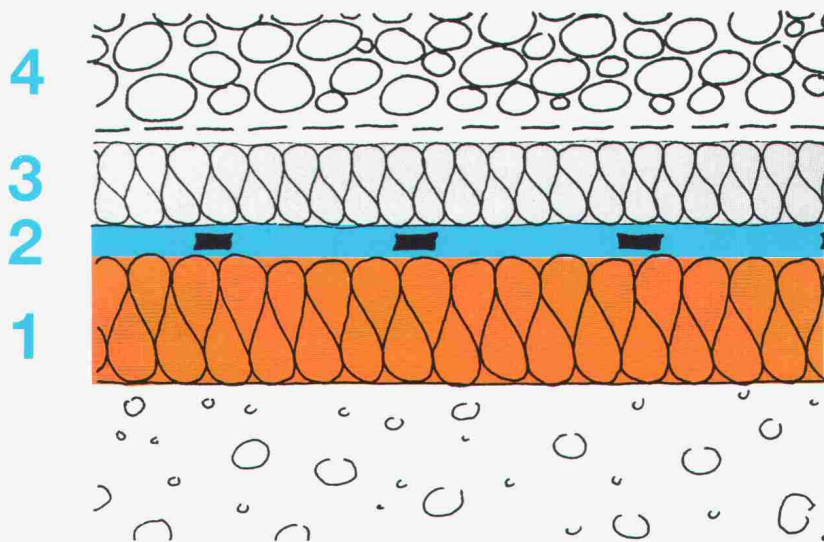

1 Unter der Abdichtung: - das bauphysikalisch sichere, nicht-unterläufige, stauchungsfreie und formstabile FOAMGLAS®-Kompaktdach unter Verwendung von FOAMGLAS® T4.

2 Für die Abdichtung: - eine vollflächig und nicht wasserunterläufig im Kompaktverfahren auf FOAMGLAS® T4 verlegte, hochwertige bituminöse Abdichtung nach SIA E 271.

3 Über der Abdichtung: - oberhalb der Abdichtungsebene geht

es jetzt nur noch darum, die Dachhaut, als das oft höchststrapazierte Glied eines Dachaufbaus, mit einem geeigneten und sinnvollen zusätzlichen Schutz zu versehen. Handwerklich einfach geschieht dies mit einer Lage extrudierter Polystyrolplatten welcher man gleichzeitig eine sekundäre thermische Funktion im Rahmen spezifischer und heute bekannter Bedingungen und wärmetechnischer Gesetze zuordnen kann. Hierdurch erhält der Dachaufbau den beim hochisolierten bekiesten Dach durchaus als anstreben- und wünschenswert zu betrachten-

den zusätzlichen thermischen Schutz in der Abdichtungsebene.

4 Als Schutz- und Beschwerungsschicht: - 5 cm Rundkies 16/32 auf Vlies gemäss SIA E 271.

Hinweis:
Das Duo-Dach unterliegt eigenen bauphysikalischen Regeln und Gesetzen und ist u.a. gemäss neuer SIA E 271 in einigen spezifischen Punkten nachweispflichtig. (Siehe hierzu Broschüre gemäß Coupon)



Neubau PTT-Transportdienstgebäude
NIEDERBOTTIGEN/BE



Sanierung MF-Häuser
Kasthoferstrasse 40-44 und 46-50 BERN



Sanierung PTT-Betriebszentrale Arlesheim
ARLESHEIM/BL



Schulhaus-Erweiterung « Collège de Mauverney »
GLAND/VD



Neubau Postgebäude PTT Lyss
LYSS/BE



Sanierung Kantonsspital Basel
BASEL

pc PITTSBURGH
CORNING
(Schweiz) AG

Oberer Quai 36 - CH-2503 Biel - Telefon (032) 23 55 55/56

Zweigbüro Zürich : Seebacherstrasse 64 - CH-8052 Zürich - Tel. (01) 302 27 2

Succursale Romande : Grand-Rue 8 - 1110 Morges - Tél. (021) 72 35 15

Zweigbüro Ostschweiz - Altwingerten, 14 - 8474 WELSIKON - Tel. (052) 38.13

Agente per il Ticino - Galvolux SA Lugano - Tel. (091) 51 46 23

Für die SIA E 271-konforme Planung, Bemessung, Dimensionierung, Ausschreibung bzw. auch Ausführung, bitten wir Sie mit nachstehendem Coupon unsere detaillierten, diesbezüglichen Unterlagen anzufordern.



Bitte senden Sie mir die Broschüre* « Planung, Entwurf, Ausschreibung und Ausführung von FOAMGLAS® -Duo-Kompaktdächern gemäss neuer SIA E 271 ».

Ich bitte um gleichzeitige Zustellung Ihrer hauseigenen FOAMGLAS® -Wegleitung* zur neuen SIA E 271-Flachdach.

Ich wünsche vorab obige Unterlagen und bitte um nachträgliche Kontaktaufnahme für eine objektspezifische Beratung.

* Broschüre und Wegleitung erscheinen auf Anfang Oktober'86

Name :

Firma/Büro : Tel. :

Adresse :

Bitte Coupon senden an : Pittsburgh Corning (Schweiz) A.G., Oberer Quai, 36, 2503 BIEL.

Das »durchDachte« **gonon** aus der Praxis

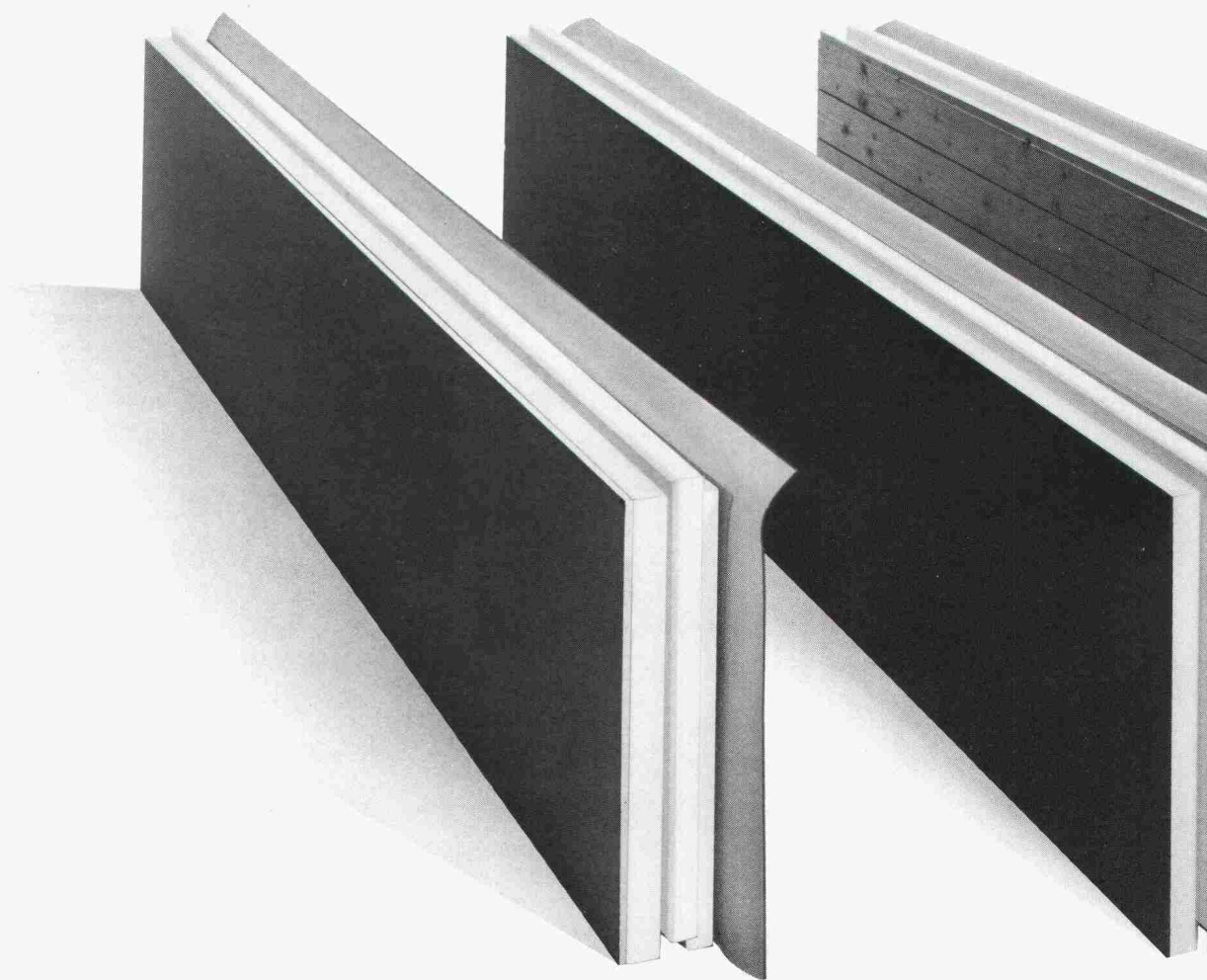

**LANGZEIT
ISOLATION** 

gonon

gonon
Kunststoffwerk AG
CH-8226 Schleithem SH
Telefon 053/64721
Telex 897102 gono ch

Isolations-Unterdach, entwickelt

- ✓ Begehbares Unterdach aus genoppter Spezialfolie: Robust, tritt- und rutschfest wie die beliebte Hartfaserplatte!
- ✓ keine Schweissarbeiten auf der Dachschräge erforderlich: Ablösen des Schutzpapiers und luftdichtes Verschiessen der Lager- und Stossfugen mit wasserfester Doppelklebenacht.
- ✓ Bauphysikalisch geprüfter Aufbau mit auf den Diffusionswiderstand des Unterdaches abgestimmter Aludampfsperre
- ✓ keine wärmetechnischen Schwachstellen dank Nut-/Kammverbindungen der Isolationsschicht.
- ✓ Sehr gute Druckfestigkeit: keine zusätzlichen Lattungen erforderlich.
- ✓ Gelöste Anschlussdetails an Dachfenster und andere aufgehende Bauteile: von jedem Unterdachverleger ohne Beihilfe ausführbar.
- ✓ Einfache und rationelle Verlegung: bis zu 3 Schichten: z. B. Fichtentäfer, Isolation und Unterdach in einem Arbeitsgang.

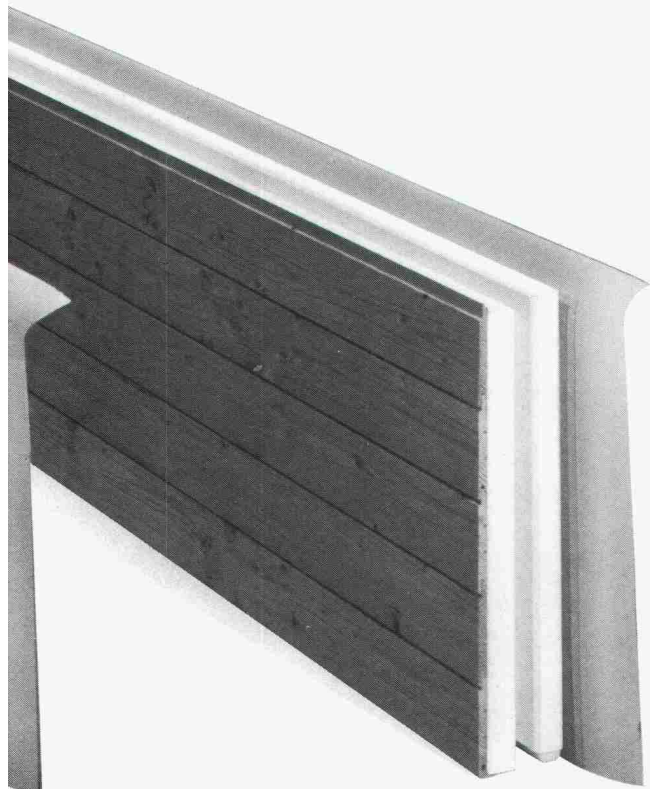

enderwerbung

**Ich möchte die «durchDachte»
gonon Qualität genauer prüfen.**

- Ich wünsche:
- Muster von genoppter, rutschfester Spezialfolie
 - technische Unterlagen Anschluss-Details

Name: _____

Strasse: _____

PLZ/Ort: _____

Tel.: _____



Neu. In Biberist hat der Buschauffeur immer grün.

An der St.-Urs-Kreuzung in Biberist hat der Buschauffeur der Linie Solothurn-Lohn tatsächlich gut lachen. Denn dort haben die Elektriker von Sauber + Gisin extra für ihn eine sogenannte Dunkelanlage installiert.

Diese Ampel wird jeweils erst aktiv, wenn sie das entsprechende Signal vom Bus empfängt. Fährt der Bus dann



über die Kreuzung, haben alle andern Verkehrsteilnehmer Rot.

Ist die Kreuzung passiert, löscht sich die Ampelanlage, nach einer kurzen Gelbphase, selbsttätig ab.

Sinn und Zweck dieser Installation liegen auf der Hand: Für die Verkehrsbetriebe ist es wieder etwas einfacher geworden, den Fahrplan, selbst in Spitzenzeiten, einzuhalten.

Zukunftsorientierte Verkehrstechnik ist eben immer auch eine Frage der Erfahrung.

Die Problemlösungen im Bereich Verkehrstechnik von Sauber + Gisin sind schon seit 30 Jahren richtungsweisend. Wir planen und installieren Anlagen für den fließenden wie für den ruhenden Verkehr – vom computergesteuerten Verkehrsleitsystem bis zur elektronischen Parkuhr.

Sauber + Gisin AG
8008 Zürich, Höschgasse 45
Telefon 01-252 70 70
Ein Unternehmen der WMH -
Walter Meier Holding AG

Kaum zu glauben, was man mit Strom alles machen kann.

SAUBER + GISIN

Dr. Juchli

Bewährt:

der meistverwendete Kragplatten-Anschluss

einfacher, schneller und sicherer Einbau
hervorragende Wärme- und Trittschalldämmung

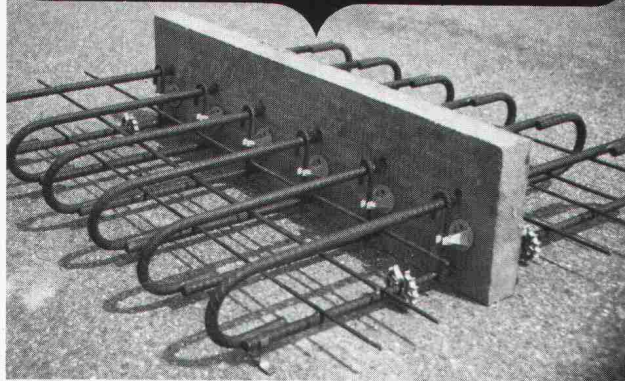

NEU:

EGCO-Abschalungselement

Randabschalung mit integrierter Wärmedämmung
Schalldämmende Unterbrechung
von Decken ohne zusätzlichen Aufwand

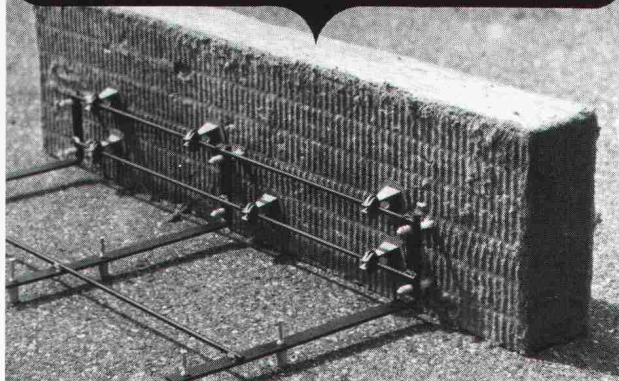

Untersuchungsberichte
Nr. 47 682 EMPA vom 2. 5. 83
Nr. 175 694/1 EMPA vom 17.7.84
Nr. 122/1/2/3 Gartenmann vom 8. 3. 84
Nr. 122/4/5 Gartenmann vom 8. 3. 84
bestätigen es:

EGCO®

Technische Beratung:
EGCO AG, Gstaadstrasse
3792 Saanen
Tel. 030 4 55 00

Verkauf:
EGCO AG, Postfach
9476 Weite
Tel. 085 5 22 33

EGCO-Kragplattenanschluss überall wo Sicherheit und Erfahrung zählt

NUSSBAUM^{RN}

Allen Wassern gewachsen



Was haben diese Ventile gemeinsam?

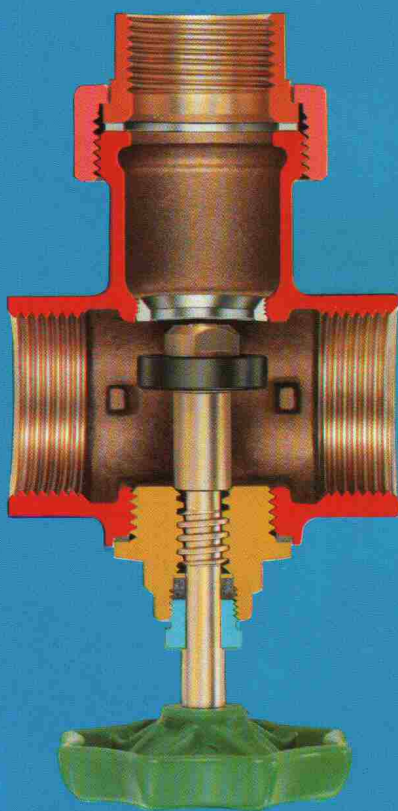
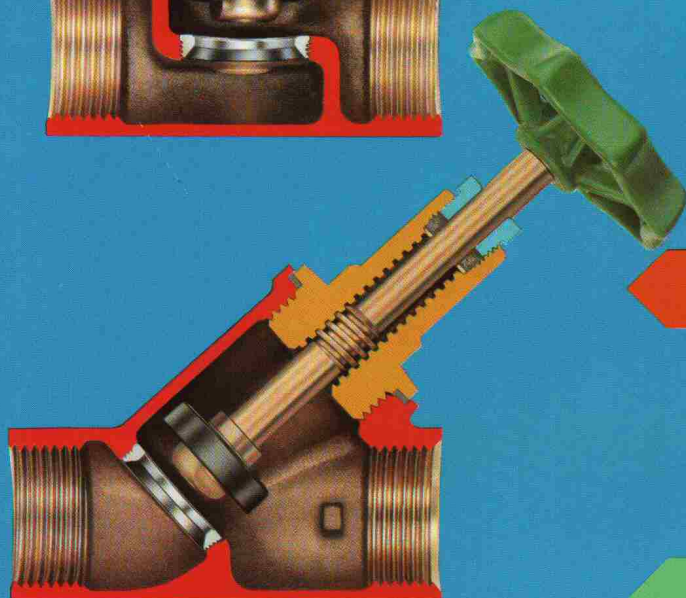
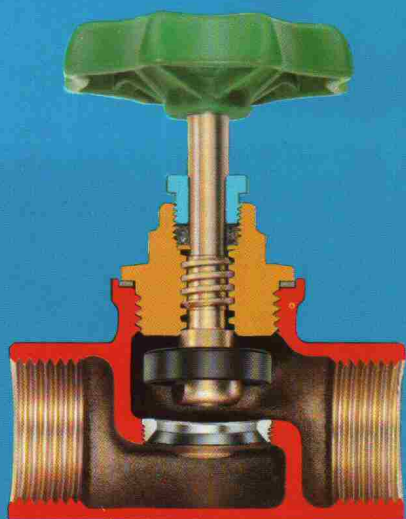

1 NBR-Gummidichtung



fest mit dem Ventilteller verbunden, von beiden Seiten anströmbar

- extrem hohe Elastizität
- alterungsbeständig, auch bei hohen Temperaturen

2

Chromnickelstahlsitz



im Gehäuse eingeschraubt

- absolut erosionsfest

3

Spindelabdichtung



mittels unbegrenzt haltbarer Stopfbüchspackung aus imprägniertem ARAMID-Kohlenfasermischgarn

- extrem hohe Flexibilität
- abriebfest
- nicht verhärtend
- asbestfrei

4

Handrad



aus hochwertigem Kunststoff DELRIN 100

- schlagfest
- wärme- und alterungsbeständig

5

Rotguss-Ventilgehäuse



Rg 5 Ni, (doppelt raffiniert)

- absolut beständig gegen alle vorkommenden Trinkwasser

NUSSBAUM^{RN}

Hauptsitz

Martin-Distell-Strasse 26
Postfach
CH-4601 OLTEN
Tel. 062 25 22 22
Tx. 981 648 RNO

NUSSBAUM AG
Metallgiesserei und
Armaturenfabrik

Verkaufsniederlassungen mit Reparaturservice

Eichstrasse 23
CH-8045 ZÜRICH
Tel. 01 463 33 93

Hammerstrasse 174
CH-4005 BASEL
Tel. 061 32 96 06

12, chemin des Avelines
Case postale 136
CH-1000 LAUSANNE 7 St. Paul
Tel. 021 36 61 47 Tx. 24 826

Kasimir-Pfyffer-Strasse 18/18a
CH-6003 LUZERN
Tel. 041 22 80 88

**HAND
WERK^{Bern}**
STADT

Wankdorffeldstrasse 88
CH-3001 BERN
Tel. 031 40 77 37/40

Via San Gottardo
CH-6532 CASTIGLIONE
Tel. 092 29 14 23

Braas-Betonziegel

Sofort lieferbar!



Frankfurter Pfanne, besandet
FPS schiefergrau



Frankfurter Pfanne, besandet
FPS braun



Frankfurter Pfanne, besandet
FPS rot



Frankfurter Pfanne, glatt
FP rot



Frankfurter Pfanne, glatt
FP dunkelgrau



Frankfurter Pfanne, glatt
FP braun



Römer Pfanne, glatt
RöP braun



Römer Pfanne, glatt
RöP antik



Römer Pfanne, glatt
RöP rot

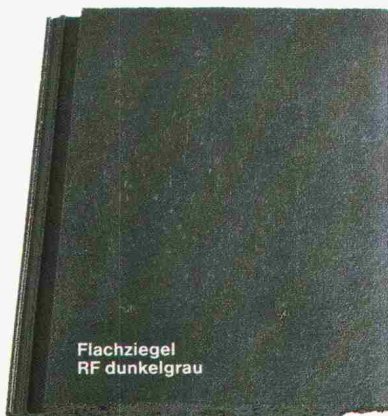

Flachziegel
RF dunkelgrau

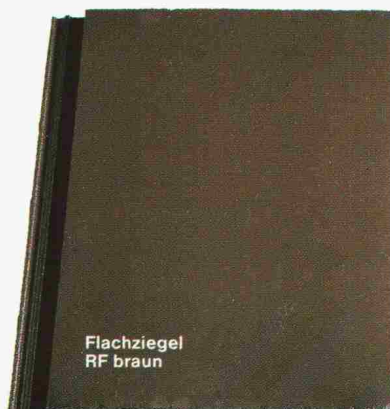

Flachziegel
RF braun

Betonziegel AG

Zürcher Ziegeleien, Zürich
Telefon 01 / 468 21 11

J. Schmidheiny & Co. AG
Telefon 071/22 32 62

Baustoffe AG Chur, Chur
Telefon 081/24 46 46

BTR Prêbêton SA, Crissier
Telefon 021/34 97 21

Agentur Tessin
S. Merotto, Lugaggia/TI
Telefon 091/91 34 32

Keller AG, Ziegeleien
Pfungen
Telefon 052/31 10 21

Keller AG, Ziegeleien
Verkaufsbüro Bern
Münchenbuchsee
Telefon 031/86 11 68

Verkauf Zentralschweiz
Zürcher Ziegeleien
Verkaufsbüro und Lager
Ziegelei Inwil
Telefon 041/89 17 77

Verkaufsstelle der Schweizer
Ziegelindustrie in Aarau
Telefon 064/22 15 88

Wärmedämmung:



Der Styrofoam Plan bietet professionelle Lösungen.

Sie als Bauexperte wissen, dass ein einziges Produkt den Anforderungen der verschiedenen Dämmanwendungen nicht optimal gerecht werden kann.

Deshalb haben wir eine weitgefächerte Palette von Produkten entwickelt, jedes für einen bestimmten Anwendungsbereich. Diese Produktpalette wird dem Fachmann mit dem Konzept des **Styrofoam Plans** angeboten. Darüber hinaus entwickeln wir weitere marktgerechte und auf spezielle Anwendungsbereiche ausgerichtete Produkte, um neue und ungewöhnliche Problemlösungen anbieten zu können.

Wir verfügen über 30 Jahre Erfahrung in der Produktion und Anwendung von extrudiertem Polystyrol-Hartschaum, die wir Ihnen gerne im Rahmen von Fachgesprächen zur Verfügung stellen möchten. Die Zentrale für Anwendungstechnik in Horgen (ZH) ermöglicht es, im Gespräch mit Experten technische Probleme im Dämmbereich aufzugreifen und diese gemeinsam zu lösen.

Nutzen Sie unsere Stärke – sieben Produktionsanlagen in Europa – und unseren Service in Anwendungstechnik und Verkauf.

Die Produkte im **Styrofoam Plan** haben beste Referenzen für exzellente und dauerhafte Funktion. Sie sind aus blauem extrudiertem Polystyrol-Hartschaum, mit durch-

gehend geschlossener Zellstruktur, und bieten die ideale Kombination von ausgezeichneter und langfristiger Dämmfähigkeit und guten mechanischen Eigenschaften:

Geringe Wärmeleitfähigkeit. Lambdawerte von 0,023 bis 0,033 W/m.K. Sie erfüllen die Vorschriften schon bei geringen Dicken.

Hohe Druckfestigkeit. Werte zwischen 0,15 und 0,75 N/mm². Zähelastisches Verhalten.

Feuchtigkeitsunempfindlichkeit. Praktisch keine Wasseraufnahme, daher witterungsunabhängig verlegbar. Verrotten nicht. Beständig gegen Frost-/Tau-Wechsel.

Formstabilität. Kein Nachschwinden. Die Plattenabmessungen bleiben bestehen. So lange wie das Gebäude selbst.

Wirtschaftlichkeit. **Styrofoam*** Produkte lassen sich exakt zuschneiden und sind leicht zu verarbeiten. Sie ermöglichen vereinfachte Aufbauten und sparen dadurch Arbeitsgänge und Zeit.

Für Dämmprobleme gibt es im **Styrofoam Plan** professionelle Lösungen mit fachmännischer Beratung für jede Anwendung. Basierend auf der Erfahrung von Dow Chemical mit Wärmedämmung aus extrudiertem Polystyrol-Hartschaum.

ROOFMATE IM UMKEHRDACH

Die Lösung für Flachdachdämmung.

Das Umkehrdachsystem mit **Roofmate*** Dämmplatten bietet gegenüber dem konventionellen Flachdach entscheidende Vorteile: optimalen Schutz der Dachhaut vor mechanischen und witterungsbedingten Einflüssen, denn die Dämmung ist oberhalb der Dachabdichtung angeordnet.

Roofmate Platten sind feuchtigkeitsunempfindlich und verrottungsfest. Sie können bei jeder Witterung verlegt werden und behalten ihre hohe Wärmedämmfähigkeit unvermindert bei.

In der Schweiz werden Umkehrdächer mit **Roofmate SL** durch die Wancor AG als komplettes Flachdachsystem unter der Bezeichnung „Wancor-Dach“ angeboten.



ROOFMATE LG IM UMKEHRDACH

Die Leichtgewicht-Lösung für Flachdachdämmung.

Mit **Roofmate LG** haben Sie einerseits die Vorteile des Umkehrdaches: optimalen Schutz der Dachhaut, einfache, wirtschaftliche Verlegung bei jedem Wetter und dauerhaft wirksame Dämmung.

Andererseits ermöglicht die 10 mm dicke, werkseitig aufgebraachte Spezialmörtelschicht von **Roofmate LG** den Einsatz des Umkehrdachprinzips auch für Flachdachkonstruktionen, die eine Zusatzlast, z.B. Kies, nicht tragen können. **Roofmate LG** Elemente haben ein Gewicht von nur ca. 25 kg/m².

Roofmate LG wird direkt auf der Dachhaut verlegt. Die Spezialmörtelschicht bildet einen idealen Oberflächenschutz. Aufgrund der Feuchtigkeitsunempfindlichkeit und der Widerstandsfähigkeit gegen Alterung, Verrottung und Frost-/Tau-Wechsel bleibt der hohe Dämmwert dauerhaft erhalten.

Die Nut- und Kammverbindung trägt entscheidend zur Lagesicherheit des Systems bei.



STYROFOAM IB

Die Lösung gegen Kältebrücken.

Kältebrücken (auch Wärmebrücken genannt) verursachen hohe Heizkosten und Bauschäden durch Tauwasser. Dow Chemical hat eine einfache, dauerhafte und wirtschaftliche Lösung anzubieten: **Styrofoam IB**.

Hohe Druckfestigkeit und geringe Wasseraufnahme ermöglichen eine Verlegung in Schalung, die raue Oberfläche ergibt einen starken Verbund mit dem Beton und ist zum Verputzen geeignet. Unabhängig von der gewählten Wanddämmung werden so Kältebrücken bei auskragenden Bauteilen, Balkonen, Brüstungen und Rolladenkästen wirksam vermieden.

Experten wissen das und bevorzugen **Styrofoam IB** seit mehr als 20 Jahren. Erhältlich im Fachhandel.

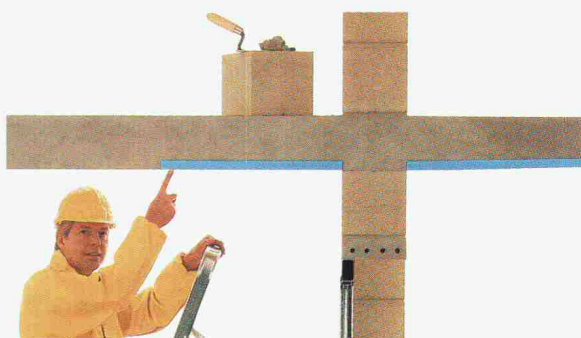

PERIMATE DI

Die Lösung für Kellerwanddämmung.

Die aussenliegende Kellerdämmung mit **Perimate*** DI Platten ist die ideale Lösung, warme und trockene Kellerräume zu schaffen. Denn mit **Perimate DI** kann in einem Arbeitsgang eine effiziente Wärmedämmung und ein wirksames Drainagesystem erstellt werden. Vertikale Rillen auf der Aussenseite, durch ein Filtervlies vor Zuschlämmen geschützt, sorgen für hohe Abflusskapazität.

Perimate DI Elemente sind feuchtigkeitsunempfindlich, druckfest und beständig gegen Bodensäuren, Verrottung und Frost-/Tau-Wechsel.

Die hohe Druckfestigkeit der Platten gewährleistet Schutz der Abdichtung gegen Beschädigung durch die Hinterfüllung.



STYROFOAM PLAN

Damit dämmen Experten.



*Warenzeichen - The Dow Chemical Company
Vertrieb in der Schweiz: WANCOR AG, Regensdorf, Bern und Muttenz

Informations-Coupon

60828 SI

Schicken Sie mir detaillierte Informationen über den

Styrofoam Plan

Speziell über:

Roofmate SL

Roofmate LG

Perimate DI

Styrofoam IB

Name, Vorname: _____

Beruf: _____

Tel.: _____

Strasse: _____

(PLZ) Ort: _____

Bitte einsenden an: Dow Chemical Europe S.A.,
Badenerstrasse 170, CH-8036 Zürich.

Eine Informationsreihe über die Zuverlässigkeit der Produkte von Sarna.



Dr. Juchli 574 SK

Wie man mit Sarnafil einen ständig bewässerten Flachdachgarten sicher abdichtet.

In unmittelbarer Nähe des Genfer Flughafens Cointrin befindet sich das neue Einkaufs-Center «Jumbo» mit einem 10 000 m² grossen Flachdach. Um den Anwohnern der umliegenden Hochhäuser den Anblick einer riesigen Kiesfläche zu ersparen, entschied sich der Bauherr für eine Begrünung des Flachdaches mit dem optima-System. Diese attraktive Idee stellte insbesondere an die Konstruktion des Flachdaches höchste Anforderungen. Aber ebenso an die Dachabdichtung. Denn die gewählte Unterkonstruktion mit Profilblechen auf Stahlträgern erfordert ein Abdichtungssystem, welches trotz erheblicher Dachbewegung und ständigem Wasserstand garantiert dicht bleibt. Grund genug also für den Bauherrn, das Sarnafil-Abdichtungssystem in Anwendung zu bringen.

Sarnafil bleibt wasserdicht. Daran können auch Dehnungen über 200% nichts ändern.

Sarnafil verfügt über eine erstaunliche Dehnfähigkeit. Diese wasserdicht verschweissbaren Kunststoff-Abdichtungsbahnen sind bis 250% dehnbar. Ein Aspekt, der gerade bei der vorhandenen Dachkonstruktion von äusserster Wichtigkeit ist. Um auf der ganzen Fläche einen gleichmässigen Wasserstand zu halten (für eine Hydrokultur bekanntlich eine notwendige Voraussetzung), wurden auf dem Dach Überhöhungen aus Polyurethan-Dreikantkeilen angebracht. Diese Überhöhungen schliesslich wurden mit Sarnafil-Bändern überdeckt und thermisch an die Dachhaut angeschweisst. Je nach Arbeitsfortschritt füllte man die durch die Überhöhungen aufgeteilten Zonen nun mit Wasser, Schritt für Schritt konnten die einzelnen Flächen so auf ihre Dichtigkeit geprüft werden.

Mit dem Sarnafil-Abdichtungssystem lässt sich jedes Flachdach leicht, schnell und sicher abdichten.

Sarnafil ist ein schon seit Jahrzehnten bewährtes Dachsystem, um wirklich jedes Flachdach – und sei es noch so aussergewöhnlich – dauerhaft wasserdicht zu machen. Kombiniert mit weiteren Schichten erlaubt es Begehen, Befahren und sogar Bepflanzen – eine immer beliebtere Nutzungsform, welche zum harmonischen Stadt- und Landschaftsbild beitragen wird.

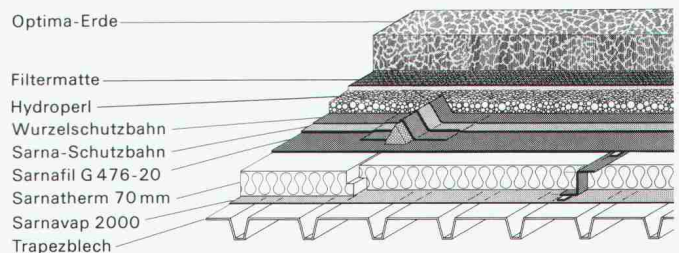

Schichtaufbau des begrünten Jumbo-Flachdaches mit optima-System.

Die Ausführung der Dachabdichtung inklusive sämtlicher Spenglerarbeiten wurde durch eine von Sarna geschulte Verlegerfirma übernommen. Auch in Ihrer Region befinden sich Sarnafil-Verlegerfirmen. Verlangen Sie die Adressen bei der Sarna Kunststoff AG, 6060 Sarnen. Telefon 041-66 99 66.

Sarnafil® von **Sarna**
Vo de Sarna. Das verhebet.



Tonangebend für Tonprodukte

KELLER_{AG} ZIEGELEIEN

Im Einklang mit der Natur
Biberschwanzziegel
antik

Keller AG Ziegeleien, 8422 Pfungen, Tel. 052/31 10 21
Keller AG Ziegeleien, Baustoffe Zollikofen
Industriestrasse 11, 3052 Zollikofen, Tel. 031/57 34 77
Tonwerke Keller AG, 5262 Frick, Tel. 064/61 22 34

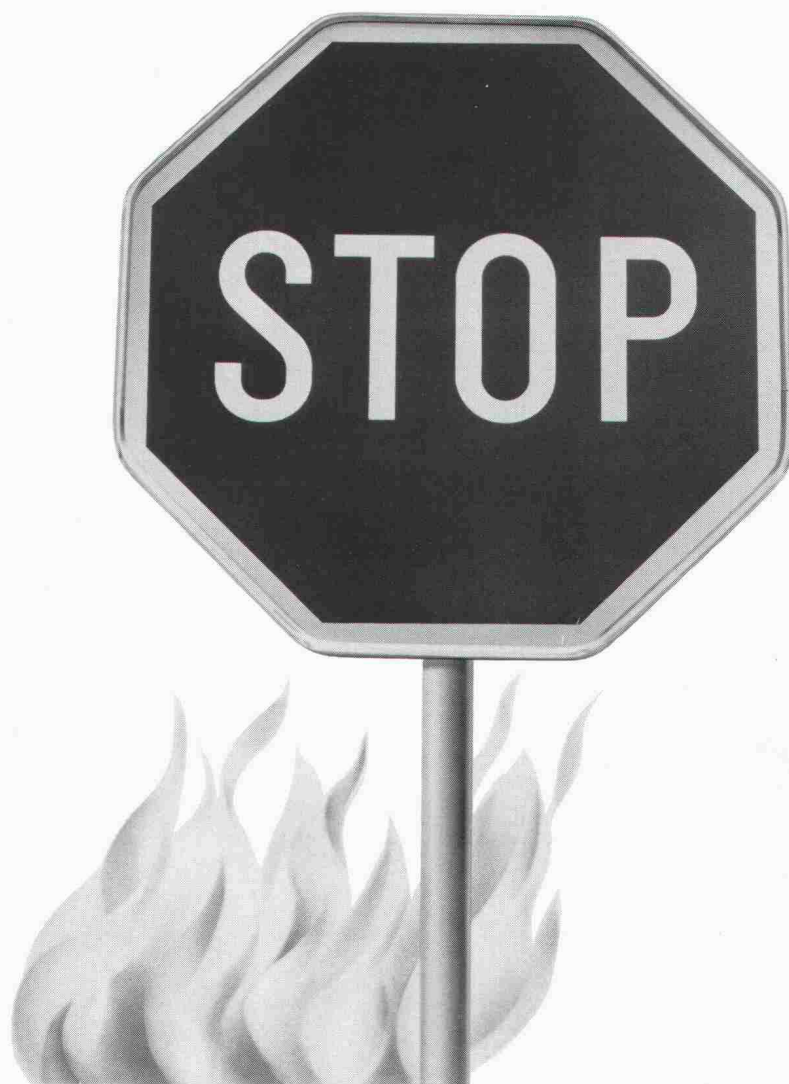

Stoppt den Brand, schafft Sicherheit. HOMOGEN IG V100, die schwerbrennbare Bauspanplatte.

Ein Brand kann verheerende Folgen haben – in Hotels etwa oder Wohnungs- und Industriebauten. Brandschutzmassnahmen sind hier besonders gefordert: HOMOGEN IG V100 verhindert als Feuersperre das Ausbreiten des Brandes und hält so Fluchtwege offen. Die nicht entflammbaren Spanplatten eignen sich für den Einsatz bei Fassaden, Trennwänden, Böden und Unterdächern gleichermaßen.



HOMOGEN IG V100 sind dreischichtige Spanplatten, die durch die Beimischung feuerhemmender Zuschlagstoffe und Bindemittel schwerbrennbar gemacht werden (Brandklasse V3). Die verarbeitungsfreundlichen Platten sind feuchteresistent und formaldehydfrei gebunden. Sie weisen eine hohe Biegebruch- und Steifigkeit auf. Verlangen Sie ausführliche Unterlagen über HOMOGEN IG V100. Rufen Sie uns an.

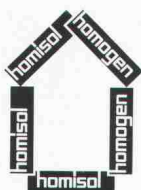

**HOMOGEN IG V100,
die Brandschutz-
platte für erhöhte
Sicherheit**

homogen®

Bois Homogène SA
1890 St-Maurice
Telefon 025/65 17 71
Telex 456 140 boho ch

Neu von Trösch: HEGLAS OPTIMAL

Gut zwei Drittel aller Schweizer leben mit veralteten Fenstern und all ihren Nachteilen. Deshalb hat sich Trösch entschlossen, mit einer Inseratenkampagne direkt an die Hausbesitzer zu gelangen. Sie werden darauf aufmerksam gemacht, dass sich eine Fenstersanierung in jedem Falle lohnt.

Um dem Kunden die Wahl zu erleichtern, hat Trösch gleichzeitig die OPTIMAL-Linie lanciert: drei ausgewählte Typen aus dem bewährten HEGLAS-Programm, die den meisten Ansprüchen genügen. Alle drei bestehen aus 2fach Isolierglas. Alle drei bieten eine maximale Wärmeisolation dank der unsichtbaren Silberbeschichtung Silverstar von Trösch. OPTIMAL¹ ist für Kunden gedacht, bei denen die Super-Wärmeisolation im Vordergrund steht. OPTIMAL² bietet neben ausgezeichneter Wärmeisolation noch Schallschutz. OPTIMAL³ steht für Super-Wärmeisolation und Einbruchschutz.

Mit ihrer OPTIMAL-Aktion unterstützt Trösch Architekten, Planer und Berater direkt am Markt und erhöht den Informationsstand der Kunden in Sachen Glas.

Verlangen Sie den OPTIMAL-Prospekt beim nächstgelegenen Unternehmen der Glas Trösch Gruppe:

Glas Trösch AG Bern, Isolierglasfabrik,
3065 Bolligen, Tel. 031/58 59 51
Glas Trösch AG, Isolierglasfabrik,
4133 Pratteln, Tel. 061/83 22 83
Glas Trösch AG, Isolierglasfabrik,
5727 Oberkulm, Tel. 064/46 22 22
Heglas AG, Isolierglasfabrik,
9014 St. Gallen, Tel. 071/28 24 26

Grambach AG, Isolierglasfabrik,
8052 Zürich, Tel. 01/301 32 90
Grambach AG, Glashandlung,
9006 St. Gallen, Tel. 071/26 41 61
Heglas Bulle SA, Isolierglasfabrik,
1630 Bulle, Tel. 029/2 51 51
Glas Trösch AG Malans, Isolierglasfabrik,
7208 Malans, Tel. 081/51 39 12

Glas Trösch AG, Isolierglasfabrik
4922 Bützberg
Telefon 063/42 11 55

glaströsch
glaströsch
glaströsch



ARCHITEKT LOCOWARE

AUS DER PRAXIS - FÜR DIE PRAXIS

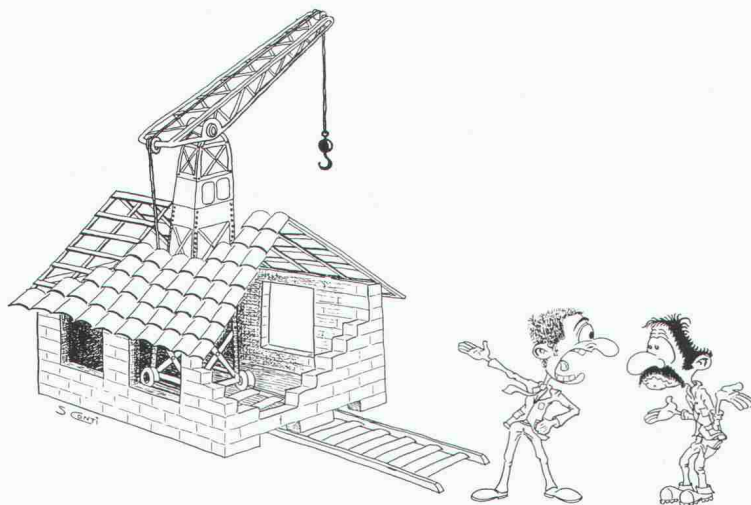

LOCOWARE-Baukostenkontrolle

Die Schlüsselapplikation des LOCOWARE-Konzeptes. Eine perfekte Projektbuchhaltung mit laufendem Vergleich der Zahlungen mit den Verträgen und dem Kostenvoranschlag.

LOCOWARE-Devisierung

Unkompliziert ab eigenen Datenbanken oder schon einmal erstellten Devis. Vergleich der Offerten global, pro BKP-Position oder pro Artikel nach freier Wahl. Erstellung des Vertrages.

LOCOWARE-Vertragsplanung

Ein Zeitplan für die Organisation des Offert- und Vertragswesens. Dient der zentralen Überwachung der Ausarbeitung der Offertunterlagen, der Vergebungsanträge und der zeitgerechten Erstellung der Verträge.

LOCO-TECHNOLOGIE

Locoware-Programme:

- Baukostenkontrolle
- Devisierung
- Vertragsplanung
- Bauleitung

Für Architekten vorbereitet

- Netzplan
- Finanzbuchhaltung
- Multiplanapplikationen
- Textverarbeitung

Im Test und in Vorbereitung:

- LOCOWARE-Entscheidungsplanung
- CAD für Architekten

Ausbildung und Betreuung:

- Einfach, praktisch, effizient:
Individuell und beim Kunden



Swissdata '86, Basel
Halle 212, Stand 335

LOCO-PROJEKTE AG

Usteristr. 23 (b. Löwenplatz)
Postfach 7337
8023 Zürich
Tel. 01 / 219 82 40

SPRENGER + PARTNER

Bauingenieure SIA
Neumattstrasse 22
4144 Arlesheim
Tel. 061 / 72 71 17

LOCO-PROJETS SA

16, place de Cornavin
case postale 505
1211 Genève 1
Tél. 022 / 31 43 40

Die Bautenschutz- und die Sanierungs-Systeme von Mäder sind so verblüffend einfach und effizient wie dieses Inserat!

Davon wollen Sie sich überzeugen?

BITTESCHÖN!

Einfach Karte ausfüllen und einsenden.

(Falls die Karte fehlt, rufen Sie einfach an: Telefon 056 71 13 13.)

Riss-Sanierungs-
System

**GLOBAL
20X**

Beton-Sanierungs-
System

METHACRYLAT
MAC
MÄDER / KRAUTOL

Fassaden-Schutz-
System

ACRYLCOLOR

Mäder  Lacke

Wer macht was?

Abdichtungen

Starr im Dünnschichtverfahren

BAUSCHUTZ AG, 8048 Zürich
Bristenstr. 10, Tel. 01 / 432 11 30

BENZ AG, Kunstharzbeläge und
Bautenschutz. Bändlistrasse 31,
8064 Zürich, Tel. 01 / 64 50 24
ab 26.8.86 neue Tel.-Nr. 01 / 432 50 24

Abdichtungen

KUNSTSTOFF-TECHNIK, 8041 Zürich
Leimbachstr. 38, Tel. 01 / 482 88 88
Wassereinbrüche und Feuchtigkeit

STUMP BOHR AG, 8032 Zürich
Abt. Bautenschutz
Mühlebachstr. 20, Tel. 01 / 252 56 22

TRITON AG, 8048 Zürich
Badenerstrasse 849, Tel. 01 / 62 55 22
Wasserdichte Verputze und
Fugenbandsysteme

Akustik

SCHNEIDER DÄMMTECHNIK AG
8401 Winterthur, Tel. 052 / 89 21 21
Beratung, Messungen, Schwin-
gungs-/Schallschutzkomponenten

Angewandte Hydrologie/Tracerhydrologie

NATURAQUA, Tel. 031 / 44 35 71
Thunstr. 101a, 3006 Bern

Angewandte Klimatologie/Meteorologie

METEOTEST, Tel. 031/23 74 17
Hallerstr. 50, 3012 Bern

Architekturmodelle

ATELIER EBER, 5400 Ennetbaden
Schlierenstr. 46, Tel. 056 / 22 14 50

ATELIER 7, M. Fricker
Klosbachstrasse 123, 8032 Zürich
Tel. 01/47 92 67

LÜCHINGER Modellbau
9113 Degersheim, Tel. 071 / 54 15 22

SCHALK MODELLBAU
8050 Zürich, Tel. 01/302 64 11
5430 Wettingen, Tel. 056/27 10 80

Werner Schnüriger, 8953 Dietikon
Moosmattstr. 16, Tel. 01/740 27 57

Modellbau Zaborowsky
Inhaber D. Raffainer
Neumarkt 10, 8001 Zürich
Tel. 01/252 22 16

Bauaustrocknung

Roth-Kippe AG, 8055 Zürich
Gutstrasse 12, Tel. 01 / 461 11 55

Baugrunduntersuchungen

BBL Baulaboratorium AG
4132 Muttentz/Basel, Tel. 061/61 33 14

CSD COLOMBI SCHMUTZ DORTHE AG
3097 Liebefeld/Bern, Tel. 031/53 64 12
1052 Le Mont-s.-Lausanne, 021/37 12 41
1700 Fribourg, Tel. 037/22 76 66
5000 Aarau, Tel. 064/24 66 22
4410 Liestal, Tel. 061/91 24 28

Baugrunduntersuchungen Erschütterungs-Messungen

GEOTEST AG
(s. Geologie - Geotechnik - Geophysik)

K+S P. KIEFER + R. STUDER AG
4153 Reinach BL, Tel. 061/76 94 76

SIEBER CASSINA + Partner
Beratende Geologen und Ingenieure
8008 Zürich, Tel. 01/252 75 60
4600 Olten, Tel. 062/32 15 85
3006 Bern, Tel. 031/44 08 68

TERREXPART AG
Baugrund, Baumaterial, Baumethoden
Stauffacherstrasse 130, 3014 Bern
Tel. 031 / 42 62 22

Beton- und Naturstein- Untersuchung

GEOTEST AG
(s. Geologie - Geotechnik - Geophysik)

Betonsanierungen

BENZ AG, Kunstharzbeläge und
Bautenschutz. Bändlistrasse 31,
8064 Zürich, Tel. 01 / 64 50 24
ab 26.8.86 neue Tel.-Nr. 01 / 432 50 24

Gunit, Spritzbeton, Sandstrahlen
E. LAICH SA, 6671 Avegno,
Tel. 093 / 81 17 22

STUMP BOHR AG, 8032 Zürich
Abt. Bautenschutz
Mühlebachstr. 20, Tel. 01 / 252 56 22

TRITON AG, 8048 Zürich
Badenerstrasse 849, Tel. 01 / 62 55 22
Betonsanierungen

Brandschutzdämmungen

Schneider Dämmtechnik AG,
8401 Winterthur, Im Hölderli 26
Tel. 052 / 89 21 21

Briefkasten

Gitterrost-Vertrieb WALTER ALBIEZ AG
8031 Zürich, Tel. 01 / 44 55 70

CAD

RZW DR. WALDER + PARTNER AG
Rechenzentrum und Softwarehaus
3073 Gümligen, Tel. 031 / 52 69 62
8032 Zürich, Tel. 01 / 252 86 63

Datenverarbeitung

INSER AG, Beratende Ing. für EDV
Rechen- und Zeichenzentrum
3097 Liebefeld, Tel. 031 / 59 20 88

EDV-Problemlösungen

FIDES Rechenzentrum,
8004 Zürich, Tel. 01 / 249 27 63
Hardware: Personalcomputer allein
oder in Verbindung mit RZ
Software: Grösstes Angebot an
Schweizer Rechen- und Zeichen-
programmen für Bauingenieure und
Architekten

MICHELIS DATENTECHNIK
8820 Wädenswil, Tel. 01 / 780 34 51
Software für den Heizungsingenieur

CSD AG (s. Baugrunduntersuchungen)

GEOTEST AG
(s. Geologie - Geotechnik - Geophysik)

K+S P. KIEFER + R. STUDER AG
4153 Reinach BL, Tel. 061/76 94 76

Expertisen/Beweisaufnahmen

Maschinenindustrie / Elektroindustrie
Bauindustrie / Beschichtungsindustrie
Schneider & Partner AG, 6006 Luzern
dipl. Ingenieure ETH/SIA/HTL
Tel. 041 / 31 24 52 oder 31 35 15
Unternehmensberatung / Ing.-Büro

Faltwände - Holzfalttüren

Lienhard Söhne AG, 8038 Zürich
Albisstr. 131, Tel. 01/482 12 90

Farbkopien

Photomechanisch, Plandruck oder
Offset, in allen Formaten.
Kostenlose Beratung.
Aerni-Leuch AG, Bereich Repro
Sportweg 34, 3097 Liebefeld BE
Tel. 031 / 53 93 81

Fassadenplanung

Metallbau-Planung J. F. Meyer AG
6006 Luzern, Seeburgstr. 20
Tel. 041/31 20 88

Feuchtigkeitsmessgerät

Schieritz & Hauenstein AG
Finklerweg 32, 4144 Arlesheim
Tel. 061 / 72 10 60

Fiberskopie

Hohlraumkontrollen jeder Art
SPI AG, Ipsach, Tel. 032 / 51 71 58

Geologie - Geotechnik - Geophysik

CSD AG (s. Baugrunduntersuchungen)

Geologie - Geotechnik - Geophysik

GEOTEST AG
3052 Zollikofen, Tel. 031 / 57 20 74
9008 St. Gallen, Tel. 071 / 24 87 10
8955 Oetwil a.L., Tel. 01 / 748 26 85
6010 Kriens LU, Tel. 041 / 45 46 66
1785 Cressier FR, 1037 Etagnières VD

Geotechnik

Dr. H. HALTER, dipl. Ing. ETH/SIA
Grund- und Dammbau, Erdbaulabor
Ekkehardstr. 25, 8006 Zürich
Tel. 01 / 362 56 28

Ingenieurbüro G. MUGGLIN AG
Beratung, Untersuchungsprogramm,
Planung, Berechnung, Überwachung
in Grundbau, Bodenmechanik und
allgem. Tiefbau. Schlösslistr. 24a,
8044 Zürich, Tel. 01 / 251 48 62

Holzbeizarbeiten

Amstutz & Sahli AG, 8032 Zürich
Chem. Holzbeizerei und Spritzwerk
Hofackerstrasse 11A, Tel. 01 / 53 50 40

Holzschutzmittel

Dr. R. MAAG AG, 8157 Dielsdorf
Tel. 01/855 11 11
Color xex, Xerotin, Xylosan

Injektionen

BAUSCHUTZ AG, 8048 Zürich
Bristenstr. 10, Tel. 01 / 432 11 30

BENZ AG, Kunstharzbeläge und
Bautenschutz. Bändlistrasse 31,
8064 Zürich, Tel. 01 / 64 50 24
ab 26.8.86 neue Tel.-Nr. 01 / 432 50 24

STUMP BOHR AG, 8032 Zürich
Abt. Bautenschutz
Mühlebachstr. 20, Tel. 01 / 252 56 22

Isolierungen

Schneider Dämmtechnik AG
8401 Winterthur, Im Hölderli 26
Tel. 052 / 89 21 21

Isolierelemente LEGATHERM Steildach/Estrichboden

LEGANORM AG, 8400 Winterthur
Feldstr. 31, Tel. 052/25 26 16

Kanalisationen

Krähenmann AG / Kasapro AG
Kanalunterhalt und -sanierungen
9202 Gossau SG, Tel. 071 / 85 35 11

Kanal-Reparaturen

KUNSTSTOFF-TECHNIK, 8041 Zürich
Leimbachstr. 38, Tel. 01 / 482 88 88

Kunststoff-Dichtungsbahnen

Über 30 Typen Sarnafil für Bauwerk-
schutz, Umweltschutz und Textile
Bauten.
Sarna Kunststoff AG
6060 Sarnen, Tel. 041 / 66 99 66

Lager- und Betriebseinrichtungen

AROX AG, Lager- und Betriebs-
einrichtungen
6284 Sulz-Gelfingen, Tel. 041 / 85 27 22

Lärmexpertisen

BMP Dr. Pelli + Co., 8027 Zürich
Splügenstr. 3, Tel. 01 / 202 21 51
Aussenlärmrechnungen, Projektie-
rung von Schutzmassnahmen

Lärmschutz

Siegfried Keller AG, Wallisellen
Lärmschutz Büro und Lager:
Zürichstr. 38, 8306 Brüttisellen
Tel. 01/833 02 81

Fachfirmen- verzeichnis

Luftreinhaltung

BMP Dr. Pelli + Co., 8027 Zürich
Splügenstrasse 3, Tel. 01 / 202 21 51
Emissions- und Immissionsberechnungen (UVP, Kataster, Herkunft und Auswirkungen, Prognosen)

Materialprüfung

BBL Baulaboratorium AG
4132 Muttenz/Basel, Tel. 061/61 33 14

Mauerentfeuchtungen

BAUSCHUTZ AG, 8048 Zürich
Bristenstr. 10, Tel. 01 / 432 11 30

STUMP BOHR AG, 8032 Zürich
Abt. Bautenschutz
Mühlebachstr. 20, Tel. 01 / 252 56 22

Metallbau

Surber-Metallbau AG, 8004 Zürich
Hohlstrasse 211, Tel. 01/42 87 87
Metallfassaden, Metallfenster,
Schallschutzfenster, Metalltüren,
Brandschutzabschlüsse

Metall-Normtüren

Brander AG, 8162 Steinmaur
Tel. 01/853 06 22

Natursteine

J. und A. Kuster, Steinbrüche AG
8807 Freienbach, Tel. 01/784 25 25
P. DE ZANET + Co. AG
8730 Uznach, Tel. 055 / 72 28 44

Oberlichter/Verglasungen

TUCHSCHMID AG
8500 Frauenfeld, Tel. 054 / 26 11 11

Pfahlprüfungen

GEOTEST AG
(s. Geologie - Geotechnik - Geophysik)

Plan-Rollen

TUPAK-SERVICE
4922 Bützberg, Tel. 063 / 43 19 69

Pumpen

Bieri Pumpenbau AG
Biral International
3110 Münsingen, Tel. 031/92 92 11

GRUNDFOS PUMPEN AG
8117 Fällanden
Tel. 01/825 29 25, Telex 59928

HÄNY & CIE. AG, Pumpen- und
Wasseraufbereitungsanlagen
8706 Meilen, Tel. 01/925 11 31

PUMPENBAU SCHAFFHAUSEN AG
8200 Schaffhausen, Tel. 053/4 30 21

K. Rüttschi AG, Pumpenbau, 5200 Brugg
Tel. 056/41 04 55, Telex 825 130

SOMMER SCHENK SUISSE
Pumpenbau, 5213 Villnachern
Tel. 056/43 13 63

Pumpen/Armaturen

KSB Zürich AG, 8031 Zürich,
Tel. 01/44 99 33

Rohrnetzsanierungen

nach dem P.I.M.-Verfahren
für Gas und Wasser
ROHRTECH AG, 8500 Frauenfeld
Tel. 054 / 22 22 69

Schallschutz- und Schwingungstechnik

ANGST + PFISTER, 8052 Zürich
Thurgauerstr. 66, Tel. 01/301 20 20

PAUL SCHWAB AG, Säntisstrasse 7
8134 Adliswil, Tel. 01 / 710 02 22

Sprengen

Sprengen! Abbruch, Aushub, Material-
gewinnung, Felssanierungen, Spreng-
beratung, Überwachungen, Beratung
bei Devisierungen, Expertisen
BEREUTER SPRENG AG
8604 Volketswil, Tel. 01 / 945 67 59

Spritzbeton

Gunit, Sandstrahlen
E. LAICH SA, 6671 Avegno
Tel. 093 / 81 17 22

Thermolackierungen

Thermolackierwerk Waltenspül AG
6142 Gettnau LU, Tel. 045/81 20 51

Trennwände - Werkkabinen

Verstellbare Blätler-Wände
schallsoliert, feuerbeständig
BLÄTLER AG, Holz- und Metallbau
Industriestr. 1, 8117 Fällanden
Tel. 01/825 43 85

Treppen

Columbus-Treppen AG
9245 Oberbüren, Tel. 073/51 37 55
Spindeltreppen aus Holz und Alu,
Scheren- und Holzschiebetreppen

Ungezieferbekämpfung

Ketol AG, Abt. Insecta-Service
8157 Dielsdorf ZH, Tel. 01/853 05 16

Unterquerungsarbeiten mit Stahl- und Eternit- rohren bis 1000 mm Ø

für Kanalisation und Werkleitungen

TRENCHAG AG, 8305 Dietlikon
Tel. 01/833 22 05

Vorfabrizierte Armierungen

Mit fi-Rista-Elementen armeren Sie
wirtschaftlicher
NEU! fi-Ripa-Anschlusskorb
DRAHTWERKE FISCHER AG
5734 Reinach
Tel. 064/71 15 55, Telex 981 532 dwfi ch



Der Fortschritt auf der GLAS 86

9. Internationale Fachmesse Anwendung · Maschinen · Ausrüstungen

Die GLAS 86 in Düsseldorf. Richtungsweisendes Ereignis für die gesamte Branche. Und die beste Möglichkeit, Entwicklungstendenzen im internationalen Vergleich kennenzulernen.

Das umfassende Angebot der GLAS 86 spiegelt veränderte Marktstrukturen und Anwenderbedürfnisse wider. Für Industrie, Handel und Handwerk gleichermaßen präsentieren 380 Aussteller aus 18 Ländern auf 25.000 qm Standfläche.

Übersichtliche Hallenaufteilung und fortschrittlichster Service machen es leicht, die Messtage gezielt für Information und Fortschritt zu nutzen.

Deshalb ist die GLAS in Düsseldorf nicht nur die größte, sondern auch die wichtigste Glasfachmesse der Welt.

GLAS 86 - hier trifft sich die Fachwelt!

 **NOWEA**
DÜSSELDORFER MESSEN

Düsseldorfer Messegesellschaft mbH - NOWEA -
Postfach 32 02 03 · D-4000 Düsseldorf 30
Telefon: (211) 45 60-01 · Telex: 8 584 853 mes d

Vertretung für die Schweiz und das Fürstentum Liechtenstein:
Intermess Dörgeloh AG · Obere Zäune 16 · 8024 Zürich
Tel. 01/2 52 99 88 Tx. 816 027 inme

Düsseldorf 24. - 27. 9. 1986

Sikaplan. Top of Switzerland

HSB, Zürich



8512/LD8905

Für zuverlässige, dauerhafte und anspruchsvolle Abdichtungen an Flachdächern, Terrassen, Unterterrainbauten und Brücken: **SOPRALEN!**

SOPRALEN aus Elastomer-Bitumen (SBS) mit elastischen und thermoplastischen Eigenschaften hat sich unter den härtesten Bedingungen bewährt und ist für Schweizer Verhältnisse das ideale Abdichtungsmaterial!

SOPRALEN

Ein Schweizer Marken-Produkt

Schutzschicht
Zweilagiges SOPRALEN-Dachsystem

Wärmedämmschicht

Dampfsperre



AEZ

Asphalt-Emulsion AG
Zürich

Asphalt-Emulsion AG
Rautistrasse 58
8048 Zürich
Telefon 01/491 10 50

Herausragend. Seit über 75 Jahren halten wir, was wir versprechen: Wir halten dicht. In der Bau-chemie sind wir als Schweizer Unternehmen weltweit führend und für sichere Abdichtungen bekannt.

Sikaplan heisst unser durch und durch durchdachtes Dachsystem. Es erfüllt selbstverständlich alle Ihre Erwartungen bezüglich Flexibilität, Dauersicherheit und problemloser Verlegbarkeit. Ob für einen Neubau oder eine Sanierung.

Wir bieten Ihnen aber mehr. Zum einen die Gewissheit, ein Schweizer Produkt erster Qualität einzusetzen, das permanent geprüft und getestet wird. Zum andern die Beratung eines erfahrenen Partners, dem keine Dachform fremd ist (Referenzen: Tages-Anzeiger, Zürich; K-3000, Zürich; IKEA, Itingen; Patria, Bellinzona; Papierfabrik Cham; usw.). Und last but not least unseren gewohnt persönlichen Service!

Sika AG
Geschäftsbereich
Flexible Abdichtungen
Postfach
CH-8048 Zürich
Telefon 01/62 40 40
Telex 822 254 sik ch
Telefax 01/432 33 62

Ich möchte
Sikaplan.
Das dichte Dach
der Dächer
kennenlernen.

Schicken Sie mir deshalb
△ Ihre Dokumentation über die Sika-Dachsysteme.
△ Einen Ihrer Dach-Fachberater.

Name _____
Firma _____
Strasse _____
PLZ/Ort _____
Telefon _____

Bitte einsenden an SIKA AG, Postfach, 8048 Zürich.

Verlangen Sie unsere
Dokumentation.



Sikaplan. Das dichte Dach der Dächer.

**Nerven
sparen.**

Allzuvieles zerrt uns heute unnötig an den Nerven. Deshalb sollte man doch jede Möglichkeit nutzen, um sich wirkungsvoll zu entlasten.

Beim Garagenbau zum Beispiel. Mit den SEMA Beton- und Energiegaragen aus dem modernsten Schweizer Werk.

Da brauchen Sie sich um nichts zu kümmern. Von Ihnen die Aufgabenstellung, von uns den Rest. Und die Garantie, dass alles klappt. Termingerecht. Kostenbewusst.

**Die problemlosen
Schweizer Betongaragen.**

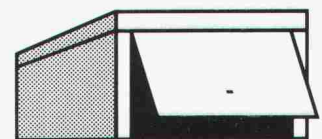

SEMA

Beton- und Energiegaragen
4702 Oensingen, 062 76 22 77

Es gibt brennendere Probleme als Brandschutz-Klappen.

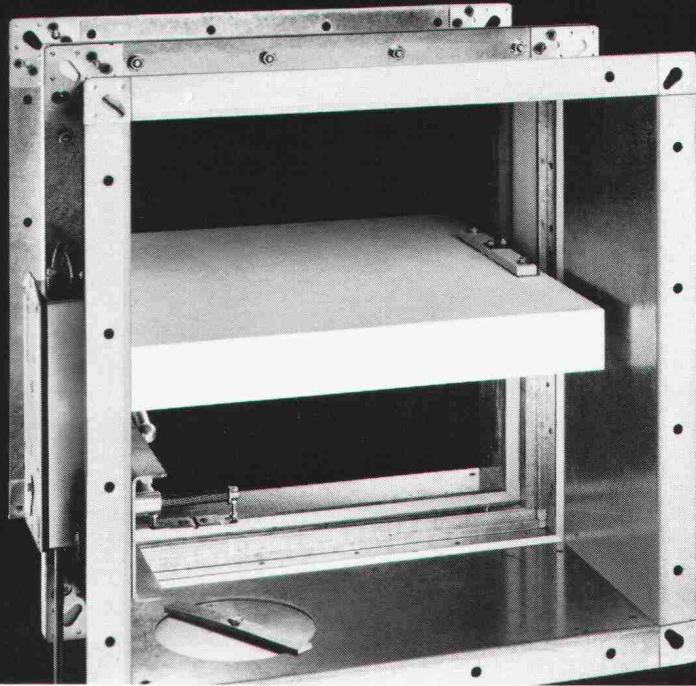

Es sei denn, es brennt.

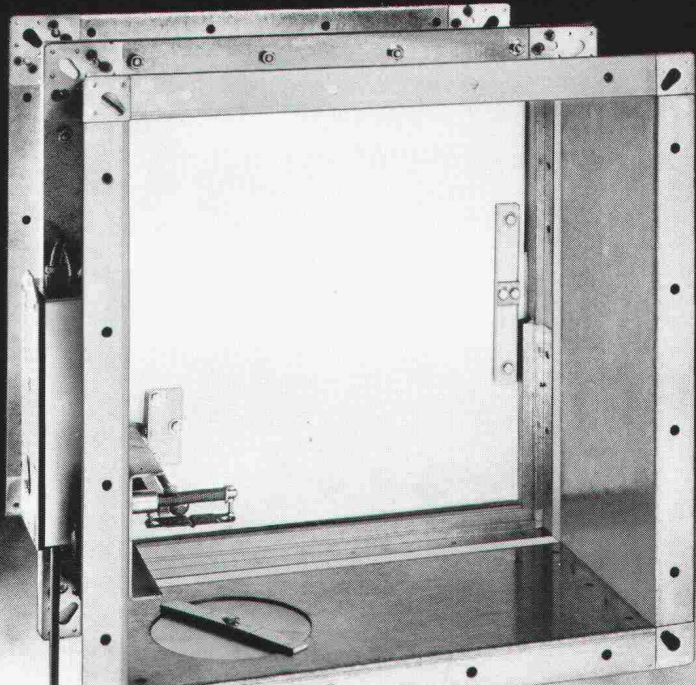

Hesco Pilgersteg AG
CH-8630 Rüti
Tel. 055/33 11 55



HESCO Worauf Sie sich verlassen können.



Exklusiv und ökonomisch bauen und renovieren

Wie in vielen Ländern der Welt verwirklicht VEKAPLAST jetzt auch in der Schweiz sein bewährtes Erfolgskonzept. Mit Profilsystemen, die auf die landesspezifischen Anforderungen und Baustile exakt zugeschnitten wurden, bietet man Renovierern und Neubauplanern richtungsweisende Fenstertechnologien und fassadengerechtes

Design. Autorisierte Schweizer Fachbetriebe sorgen für präzise Maanfertigungen und für fachgerechten Einbau. Gegen Einsendung des Coupons erhalten Sie ausführliches Informationsmaterial. Die genannten Fachbetriebe unterbreiten Ihnen gern ein detailliertes unverbindliches Angebot.

1 Mitteldichtungssystem als Mehrkammerkonstruktion — energiesparend und schalldämmend.

2 Hohe Stabilität durch perfekte starkwandige Profilgestaltung und große Verstärkungskammern.

3 Witterungsbeständig und pflegeleicht aufgrund hochwertiger Werkstoffe.

4 Vorkammerentwässerung nach modernsten technischen Erkenntnissen.

5 Anwendung bewährter Verglasungstechnik mit sicherem Glasanschlag.

6 Alle Beschläge werden durch mehrere Wandungen verschraubt.

7 Ausgezeichnete Prüfergebnisse amtlicher Institute:
K-Wert 2,4 W/m² · K.
Höchste Schlagregensicherheit (Klasse C).

VEKA-FENSTER-SYSTEME

VEKAPLAST

Äußere Reben 12 · 4303 Kaiseraugst · Tel. 061 / 83 30 09

Autorisierte Fachbetriebe in der Schweiz:

Bächle, Laufenstrasse 22, 4053 Basel, Tel. 061/506044

Hubert Bucher, 8586 Erlen, Tel. 072/481766

J. Hegner AG, 8854 Galgenen SZ, Tel. 055/641229

Hans Kissling AG, Zentweg 17, 3006 Bern, Tel. 031/514311

Küchler & Fischbacher, Kreuzstrasse, 6056 Kägiswil, Tel. 041/665510

Wahli + Cie AG, Worbentalstrasse 32, 3063 Ittigen, Tel. 031/582211

Coupon

Bitte senden Sie uns ausführliches Informationsmaterial über VEKA-Fenstersysteme

Name Vorname

Strasse

Ort

Telefon

Glutz Edelstahl-Türgarnituren auch
in Blau,
Rot,
Grün,
Gelb,
Orange,
Weiss
oder Schwarz

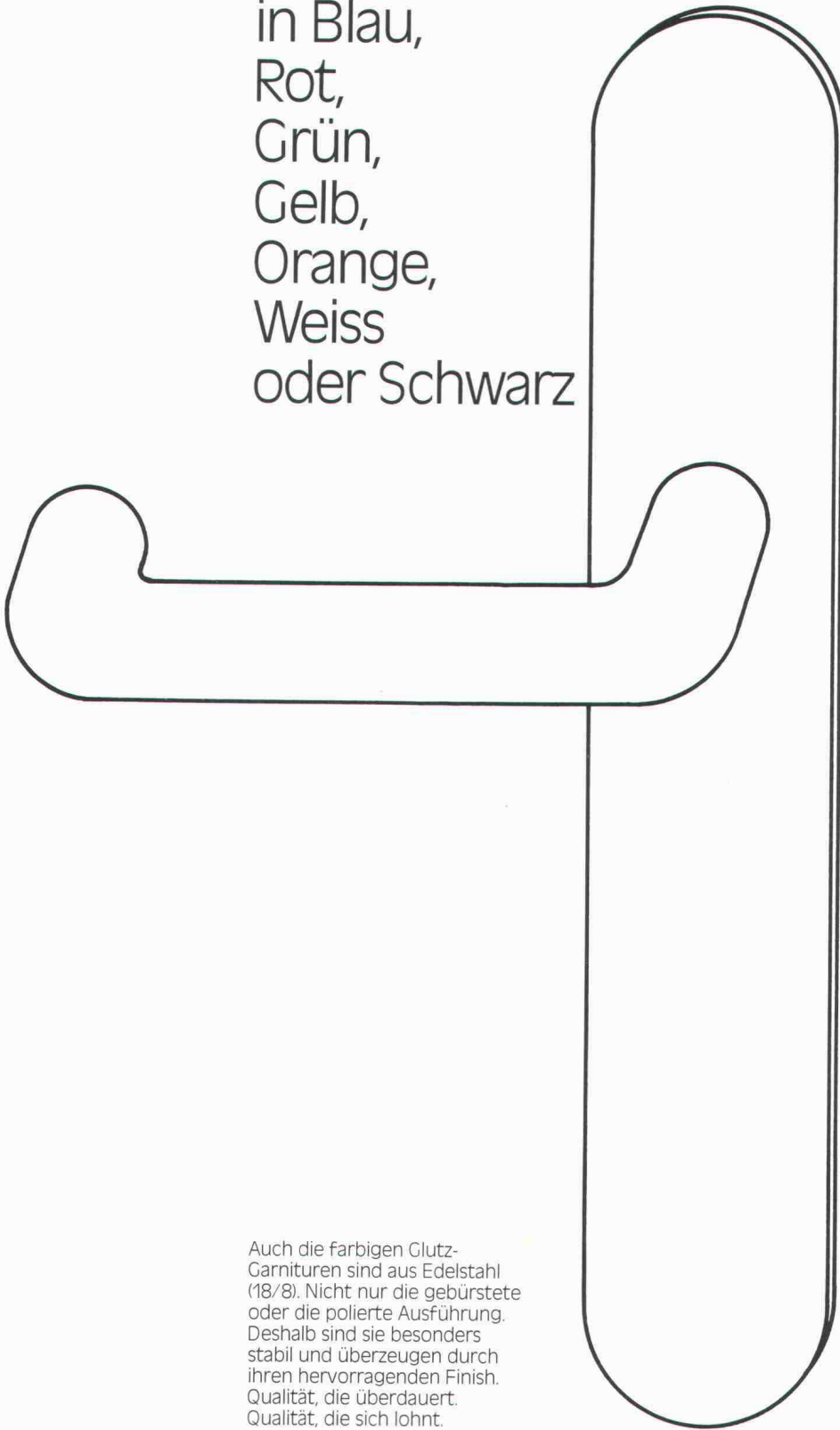

Auch die farbigen Glutz-Garnituren sind aus Edelstahl (18/8). Nicht nur die gebürstete oder die polierte Ausführung. Deshalb sind sie besonders stabil und überzeugen durch ihren hervorragenden Finish. Qualität, die überdauert. Qualität, die sich lohnt.

Glutz Türbeschläge:

Glutz

Ungeschlagen in Beschlägen

Glutz AG, Segetzstrasse 13
4502 Solothurn
Tel. 065/215171

Die hochstehenden,
sofort einsatzfähigen Programme
auf Personal-Computer
für Architekten

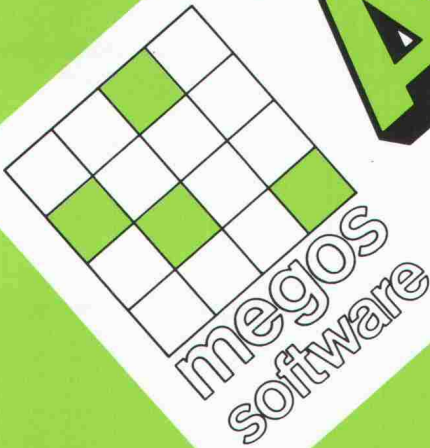

data-grafik ag, Zwinglistrasse 21, 8026 Zürich, Telefon 01/241 33 22

ARCHISOFT

data-grafik ag
8026 Zürich
Tel. 01/241 33 22

Kolar & Co. AG
6006 Luzern
Tel. 041/36 27 27

MTF Computer AG
4603 Olten
Tel. 062/32 87 57

Rhomberg Ing. Büro
8212 Neuhausen
Tel. 053/2 70 71

SYSAG
4054 Basel
Tel. 061/39 25 25

ZAP Computer AG
3900 Brig
Tel. 028/23 10 48

BAU-DATA AG
FL-9494 Schaan
Tel. 075/2 77 43

Senden Sie uns Unterlagen

Rufen Sie uns an

Name/Firma: _____

Adresse: _____

Einsenden an: data-grafik ag
Zwinglistrasse 21, 8026 Zürich

Spitzenqualität von SWISSPOR

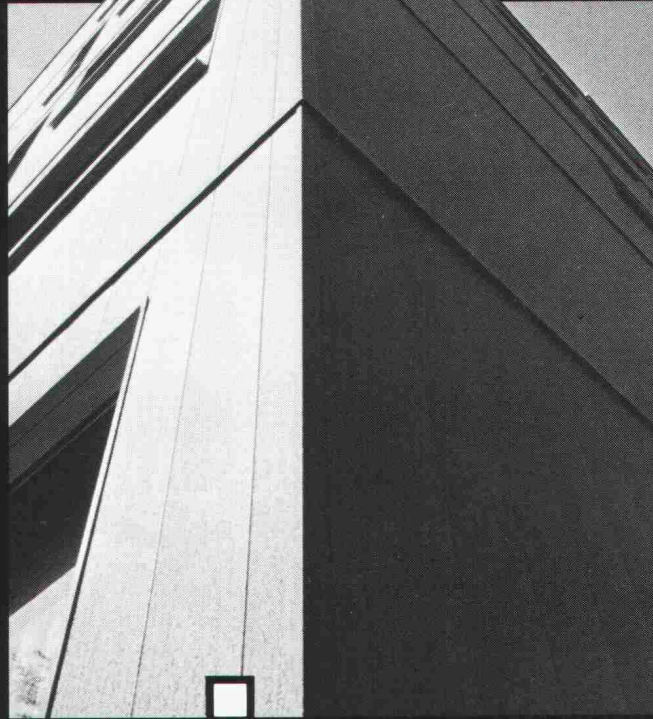

swisspor

F A S S A D E N S Y S T E M

Die bauphysikalisch einwandfreie SWISSPOR-Fassadenkonstruktion.

Hinterlüftet und wärmedämmend!

- SWISSPOR-Fassaden lassen sich auf jede Art von Mauerwerk aufbringen und an jede Fassadenform anpassen.
- Das SWISSPOR-Fassadensystem kann für ältere Sanierungsobjekte wie auch für Neubauten eingesetzt werden.
- SWISSPOR-Fassaden sind äusserst alterungsbeständig, leicht zu reinigen und bestechen durch ein sauberes und gefälliges Aussehen.

SWISSPOR-Fassade – der Wind- und Wetterpanzer – die schützende, werterhaltende, «atmende» Schale für ein behagliches Innenklima.

SWISSPOR AG, 5623 Boswil

COUPON

Verlangen Sie gratis

- Farben- und Strukturmöglichkeiten
- Montagetechnische Details
- Anruf des Beraters
- Gesamtdokumentation

Einsenden an:

SWISSPOR AG, 5623 Boswil
Herrn G. Müller
Fassadenspezialist
Telefon 057 47 11 50

Adresse



Neuerscheinung

Dr. iur. Urs Hess

Der Architekten- und Ingenieurvertrag

Kommentar zu den rechtlichen Bestimmungen der Ordnungen SIA 102, 103 und 108 für Leistungen und Honorare der Architekten und Ingenieure



Neuerscheinung 1986.
160 Seiten, 15×21 cm,
gebunden, Fr. 58.—

Die schwankende Gerichtspraxis in den vergangenen Jahren bringt unübersehbar zum Ausdruck, dass die Rechtsnatur der wirtschaftlich bedeutsamen Architekten- und Ingenieurverträge umstritten ist. Ihre Zuordnung zum Vertragstyp des Auftrags oder des Werkvertrags ist mehr als eine dogmatische Spielerei; sie hat weitreichende Konsequenzen. Die am Baugeschehen beteiligten Parteien – Bauherren einerseits, Architekten und Ingenieure andererseits – haben deshalb zweifellos ein elementares Interesse an einer fundierten Auseinandersetzung mit den rechtlichen Aspekten dieser Verträge.

1984 setzte der Schweizerische Ingenieur- und Architekten-Verein (SIA) die neuen Ordnungen für Leistungen und Honorare der Architekten und Ingenieure (LHO 102, 103 und 108) fest. Sie lösten die SIA-Honorarordnungen aus dem Jahre 1969 ab. Diese Vertragsgrundlagen enthalten sowohl rechtliche Bestimmungen als auch fachtechnische Angaben im Sinne vorformulierter Bedingungen für den Abschluss von Architekten- und Ingenieurverträgen. Das vorliegende Werk befasst sich mit der rechtlichen Seite der LHO.

In einem ersten, allgemeinen Teil skizziert und erläutert der Autor einige Grundsätze der neuen SIA-Ordnungen. Im zweiten, speziellen Teil kommentiert er die einzelnen Bestimmungen des Artikels 1, der bei den drei LHO 102, 103 und 108 identisch ist und geht darüber hinaus auch auf die wichtigsten, für jede Ordnung gesondert abgefassten Bestimmungen der Artikel 2 ff. ein.

Das Buch ist in erster Linie für den Praktiker (Bauherr, Architekt, Ingenieur usw.) bestimmt. Der Verfasser bemüht sich demzufolge um eine einfache, verständliche Sprache und verzichtet bewusst auf umfangreiche Zitate von Literatur und Rechtsprechung. Dennoch sind die wesentlichen Aussagen mit Schlüsselstellen belegt.

Aus dem Inhalt:

Allgemeiner Teil

- Das Architekten- und Ingenieurverhältnis: Tatsache und Rechtsnatur
- Die Rechtsgrundlagen und die Stellung der LHO
- Der Abschluss und Inhalt des Architekten- und Ingenieurvertrags
- Der Architekt oder Ingenieur und andere am Bau Beteiligte
- Die Architekten- oder Bauingenieurwettbewerbe und das Architekten- oder Ingenieurvertragsverhältnis
- Das Bauhandwerkerpfandrecht
- Die prozessuale Auseinandersetzung
- Die Sonderfälle

Spezieller Teil

Erläuterungen zu den Artikeln 1.1 bis 1.17 der LHO 102, 103 und 108

Sachregister



Baufachverlag
8953 Dietikon

Zwei erfolgreiche Standardwerke aus dem Baufachverlag:

Dr. Peter Dilger

Raumplanungsrecht der Schweiz

Handbuch für die Baurechts- und Verwaltungspraxis

Mit einem Geleitwort von Marius Baschung, Direktor des Bundesamtes für Raumplanung

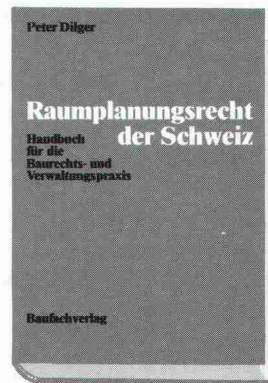

Erstauflage 1982.
680 Seiten, 19×24 cm,
gebunden, Fr. 115.—

Dieses Basiswerk zum schweizerischen Raumplanungsrecht ist mit zahlreichen aktuellen Beispielen versehen. Die Begriffe werden erläutert und das unübersichtliche Rechtsgebiet systematisch dargestellt. Das Buch berücksichtigt die Gesetzgebung von Bund und Kantonen, wobei das eidgenössische Raumplanungsgesetz und die dazu erlassenen Verordnungen einen breiten Raum einnehmen. Verarbeitet sind auch die vom Bund herausgegebenen Publikationen zum Raumplanungsgesetz.

Dr. Hans J. Reber

Rechtshandbuch

für Bauunternehmer, Bauherr, Architekt und Bauingenieur

Ihre gegenseitigen Rechte und Pflichten und ihre Verantwortung gegenüber Dritten nach Gesetz, Rechtsprechung und SIA-Normen



4., überarbeitete Aufl. 1983
396 Seiten, 19×24 cm,
gebunden, Fr. 89.—

Seit seinem ersten Erscheinen im Jahre 1968 gilt Hans J. Rebers «Rechtshandbuch» im ganzen Bauwesen als unentbehrliche Orientierungshilfe bei baurechtlichen Problemen. Seine Stärke liegt im klaren Aufbau und in der leichtverständlichen Sprache. Die systematische Darstellung der Rechtsprechung zum Bauvertrag sowie zum Architekten- und Bauingenieurvertrag gibt auch dem juristischen Laien konkrete Hinweise darüber, wie ein Tatbestand vom Richter möglicherweise entschieden würde.

Bestellung an Ihre Buchhandlung oder direkt an:

Baufachverlag AG, Postfach, 8953 Dietikon, Tel. 01/740 76 77

Ex. Hess, Der Architekten- und Ingenieurvertrag*	à Fr. 58.—
Ex. Dilger, Raumplanungsrecht	à Fr. 115.—
Ex. Reber, Rechtshandbuch	à Fr. 89.—

* Auslieferung ab 10.9.1986

Name/Firma

Adresse

SIA

Voraus in der Erschließung Energie: Die Wärme Systeme von Hoval.

Platten-Wärmetauscher für flüssige Medien System Alfa-Laval.

Der aus korrosionsfestem Material gebaute Wärmetauscher wird sowohl in der Industrie als auch in Heizungs- und Sanitär-Anlagen eingesetzt. Dank hohem K-Wert ist er äusserst kompakt. Er eignet sich auch für den Wärme-tausch bei Temperaturdifferenzen von nur wenigen Graden.

Hoval LHW. Anschlussfertige Kompakteinheit für Lüftung, Heizung und Wärmerückgewinnung in Fabrikhallen und Werkstätten. Als dezentrales, im Dach eingebautes Be- und Entlüftungs-System mit gezielter Luftführung eignet sich das LHW-Gerät für neue und für bestehende Gebäude.

Hoval HexaFlow. Rotations-Wärmetauscher für regenerative Wärmerückgewinnung aus Abluft. Dieser äusserst wirtschaftliche Wärmetauscher kommt überall dort zum Einsatz, wo in luft-technischen Anlagen sowohl ein Wärme- bzw. Kältetausch als auch eine Feuchtigkeitsübertragung gewünscht wird.

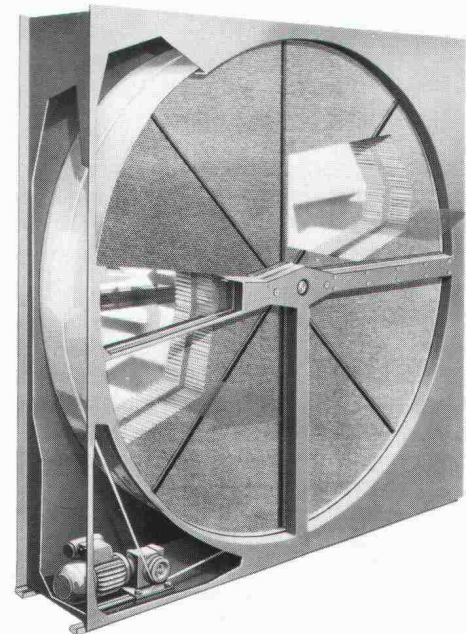
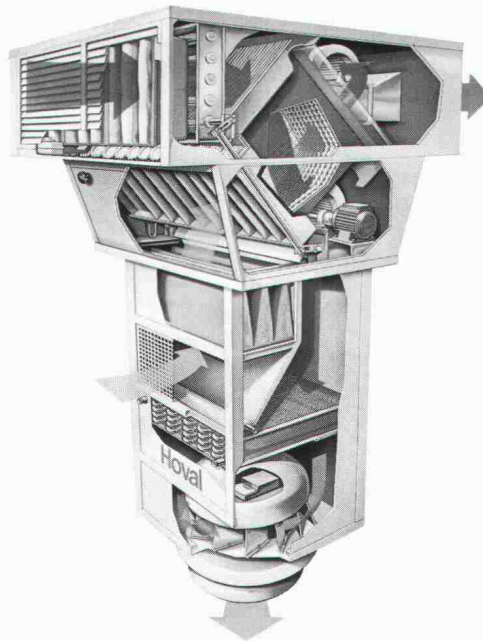
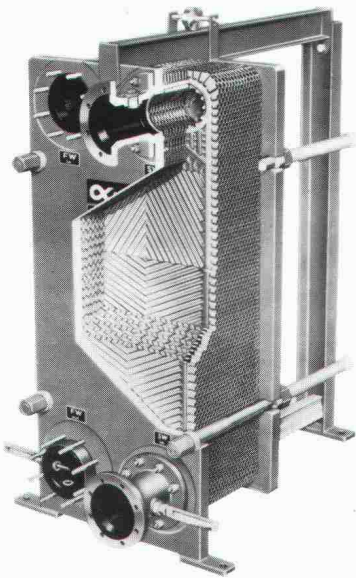

essung ungenutzter rückgewinnungs-

Hoval PWT. Kreuzstrom-Plattenwärmetauscher aus Aluminium für die Wärmerückgewinnung aus Abluft und Abgasen mit Temperaturen bis 180 °C. Bewährte montagefreundliche Konstruktion mit günstigem Preis/Leistungsverhältnis.

Glasrohr-Wärmetauscher System Air-Fröhlich. Absolut korrosions- und bis zu 400 °C hitzebeständiger Wärmetauscher für die Rückgewinnung von Wärme aus Abluft, Rauchgasen und industriellen Prozessen. Glasrohr-Wärmetauscher arbeiten auch in anspruchsvollen Anlagen und bei extremen Verhältnissen – z.B. bei stark verschmutzten, feuchten und korrosiven Medien – zuverlässig und mit hohem Wirkungsgrad.

Alles in allem: Hoval-Systemtechnik.

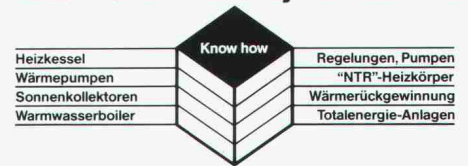

Hoval Herzog AG, 8706 Feldmeilen.
Telefon 01-925 61 11
Büros in Bern, Reinach-Basel, Lausanne,
Lugano.

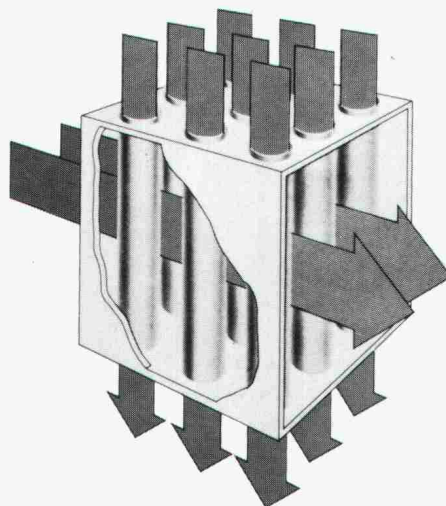
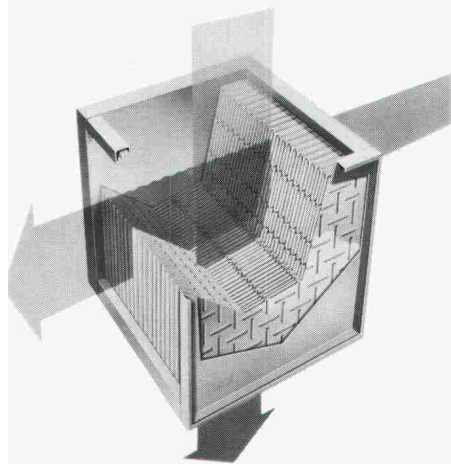

Die Wärmerückgewinnungs-Systeme von Hoval ermöglichen die Erschließung jener Energie, die immer noch in gewaltigen Mengen ungenutzt verloren geht: Als Abluft, Abgas, Kühl- und Abwasser in warmem bis sehr heißem Zustand. Es sind dies Energiequellen, die mitten unter uns «sprudeln»: In Lüftungs-, Klima- und Trocknungs-Anlagen, in technischen Prozessen der Industrie, in Grossküchen, Wäschereien, Mastbetrieben usw. Wärmetauscher von Hoval sind – je nach Verwendungszweck und den technischen Anforderungen – aus Aluminium, Stahl, Edelstahl oder Glas. Sie vermögen bis zu 60 – 90% der in der Abwärme enthaltenen Energie zurückzugewinnen. Die Investition für eine Wärmerückgewinnungs-Anlage macht sich deshalb in der Regel innert wenigen Jahren mehr als

bezahlt. Hunderte von Referenz-Anlagen beweisen das. Wenden Sie sich an Hoval, wenn Sie über die zukunftsweisende Technik bei Energierückgewinnung mehr wissen möchten!

Coupon

Ihre Wärmerückgewinnungs-Systeme interessieren uns. Wir wünschen:

- Ihre Dokumentation
- Persönliche Beratung

Name _____

Strasse/Nr. _____

PLZ/Ort _____

Einsenden an: _____ SIA
Hoval Herzog AG, 8706 Feldmeilen.

Hoval

Hoval-Systemtechnik:
Verantwortung für Energie und Umwelt

Pläne vom Bildschirm. Der neue Olivetti M28 bringt CAD für Bauingenieure.

Mit dem neuen Olivetti M28 Computer können Bauingenieure jetzt nicht nur rechnen und schreiben, sondern auch zeichnen. Was bisher Domäne grosser Computer war und entsprechend kostspielig, bringt Olivetti mit dem Programmpaket "Allplot" auf den Personal-Computer: CAD.

Damit kann der Bauingenieur zum Beispiel Armierungspläne auf den Bildschirm zeichnen und sie komplett mit der SIA-Eisenliste zu Papier bringen lassen.

Oder er kann Schalungspläne oder Konstruktionen entwerfen und dabei Details vergrössern, Korrekturen einfügen, Elemente verschieben oder wiederholen oder Varianten ausprobieren, wobei ihn viele Befehlsfunktionen beim Zeichnen unterstützen.

Und weil Allplot speziell für den Bauingenieur entwickelt wurde, ist es klar, dass er schnell damit umgehen kann und schneller vorwärtskommt. Das zeigt die Praxis. Es wird schon in mehr als 150 Ingenieurbüros eingesetzt.

Jetzt laden wir Sie ein, sich selber ein Bild davon zu machen. Im Dialog auf dem Bildschirm des Olivetti M28.

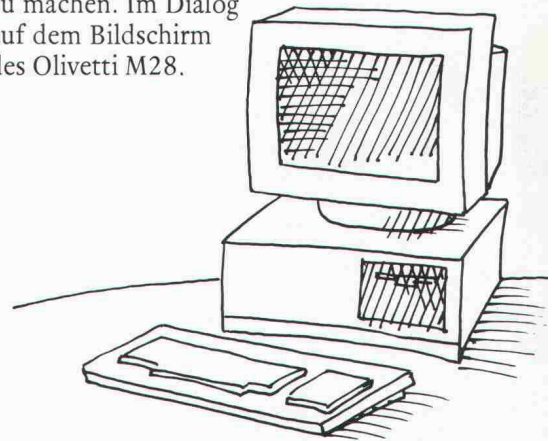

olivetti

Olivetti Verkaufs-AG, Computersysteme ST,
8004 Zürich, Schöneggstrasse 5, Tel. 01 241 83 11

SWISS
DATA
'86

Basel, 9. bis 13. Sept.,

WIR HABEN ZUM STICHWORT «FASSADE» NOCH EIN BISSCHEN MEHR ZU SAGEN, ALS IM BÜCHLEIN STEHT.

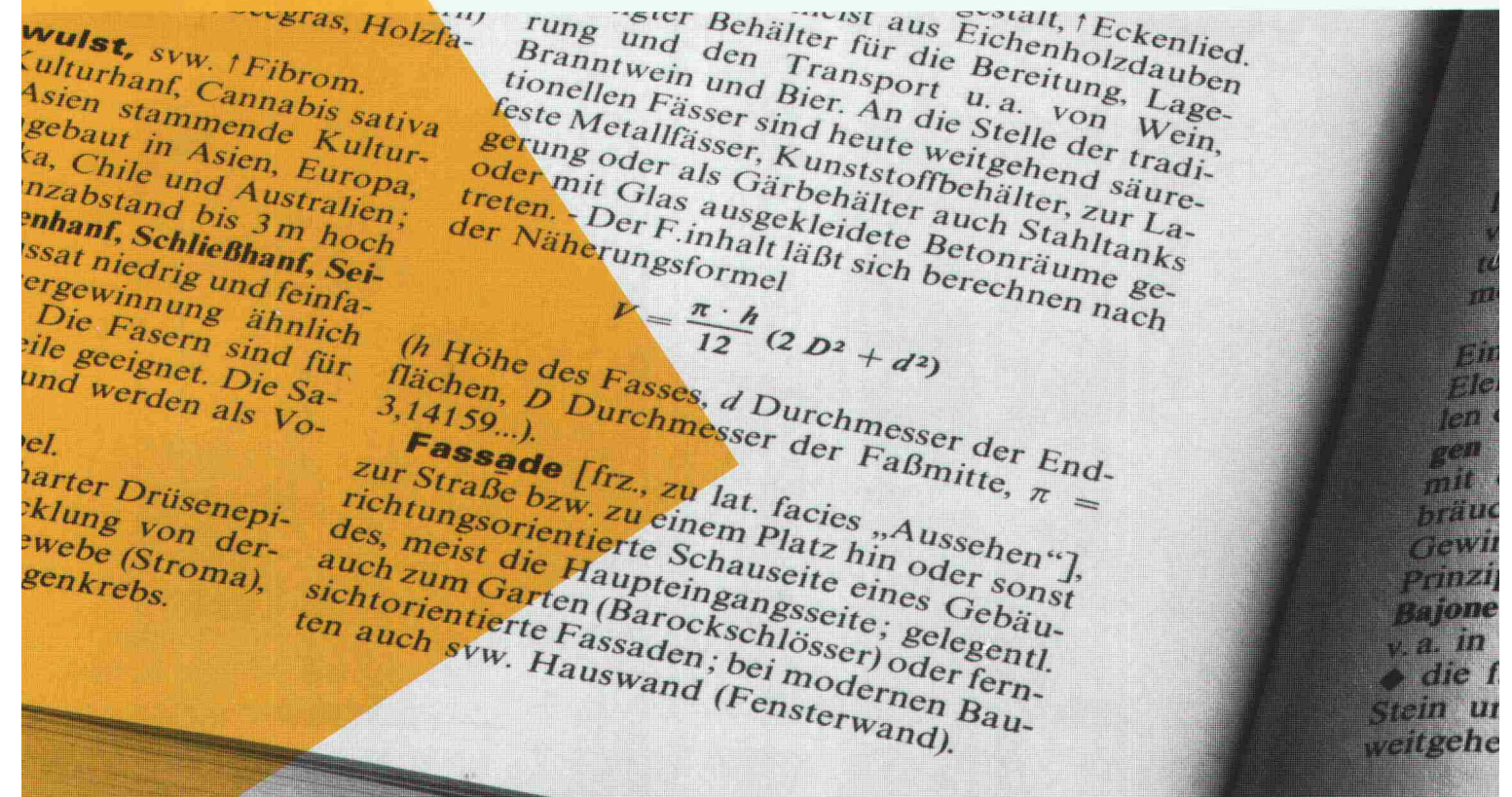

...gras, Holzfa-
...gestalt, ↑ Eckenlied.
...Behälter für die Bereitung, Lage-
...den Transport u. a. von Wein,
...Branntwein und Bier. An die Stelle der tradi-
...tionellen Fässer sind heute weitgehend säure-
...feste Metallfässer, Kunststoffbehälter, zur La-
...gerung oder als Gärbehälter auch Stahltanks
...oder mit Glas ausgekleidete Betonräume ge-
...treten. - Der F.inhalt läßt sich berechnen nach
...der Näherungsformel

$$V = \frac{\pi \cdot h}{12} (2D^2 + d^2)$$

(h Höhe des Fasses, d Durchmesser der End-
...flächen, D Durchmesser der Faßmitte, $\pi =$
...3,14159...)

Fassade [frz., zu lat. *facies* „Aussehen“],
...zur Straße bzw. zu einem Platz hin oder sonst
...richtungsorientierte Schauseite eines Gebäu-
...des, meist die Haupteingangsseite; gelegentl.
...auch zum Garten (Barockschlösser) oder fern-
...sichtorientierte Fassaden; bei modernen Bau-
...ten auch sw. Hauswand (Fensterwand).

COUPON

Interessant! Um noch genauer zu erfahren, wie ich in meinem Fall vom umfassenden STO-Programm profitieren kann, wünsche ich mir folgende Informations-Unterlagen:

- STO-Gesamtprogramm
- STO-Verputze
- STO-Farben
- STO-Vollwärmeschutz-Systeme
- STO-Hinterlüftete Fassadenkonstruktionen
- STO-Betonsanierungs-Systeme
- STO-Akustik-Systeme

Ich erwarte den Besuch eines STO-Fachberaters und bitte um seinen Anruf.

Firma _____

Zuständig _____

Adresse _____

PLZ/Ort _____

Telefon _____

Datum _____

Unterschrift _____

Denn mit grauer Theorie, oberflächlichen und vordergründigen Informationen ist dem Architekten und Bauherrn in der Fassadefrage heute ja nun wirklich nicht gedient. Heute, wo der giftig gewordene Zahn der Zeit und das Energieproblem von kaum einem anderen Bauteil so viel Resistenz fordern.

Der Beitrag von STO zu diesem Thema kommt aus der Praxis für die Praxis. Ob es um Aussen-

dämmung mit VWS-Systemen, hinterlüfteten Fassadensanierungen oder um das breite Anwendungsgebiet zeitgemässer Fassadenputze im Rahmen der neusten bautechnischen Entwicklungen geht: Als führender Hersteller haben wir zu jedem Stichwort mehr als nur ein paar Schlagworte zu sagen.

Und von wegen grauer Theorie: Als führender Fassadenspezialist und Verputzhersteller sind wir auch besonders kompetent

in allen Fragen der Farbgestaltung. Mit einem eigenen Farbstudio für kostenlose Beratungen und mit Fachberatern, denen das gleiche am Herzen liegt, wie ihren Kunden: **Eine alles andere als farblose Architektur.**

Stotmeister AG
Südstrasse 14
8172 Niederglatt
01/850 37 65



Mauern entfeuchten, verfestigen, verkleben. Da ist Renesco stark.

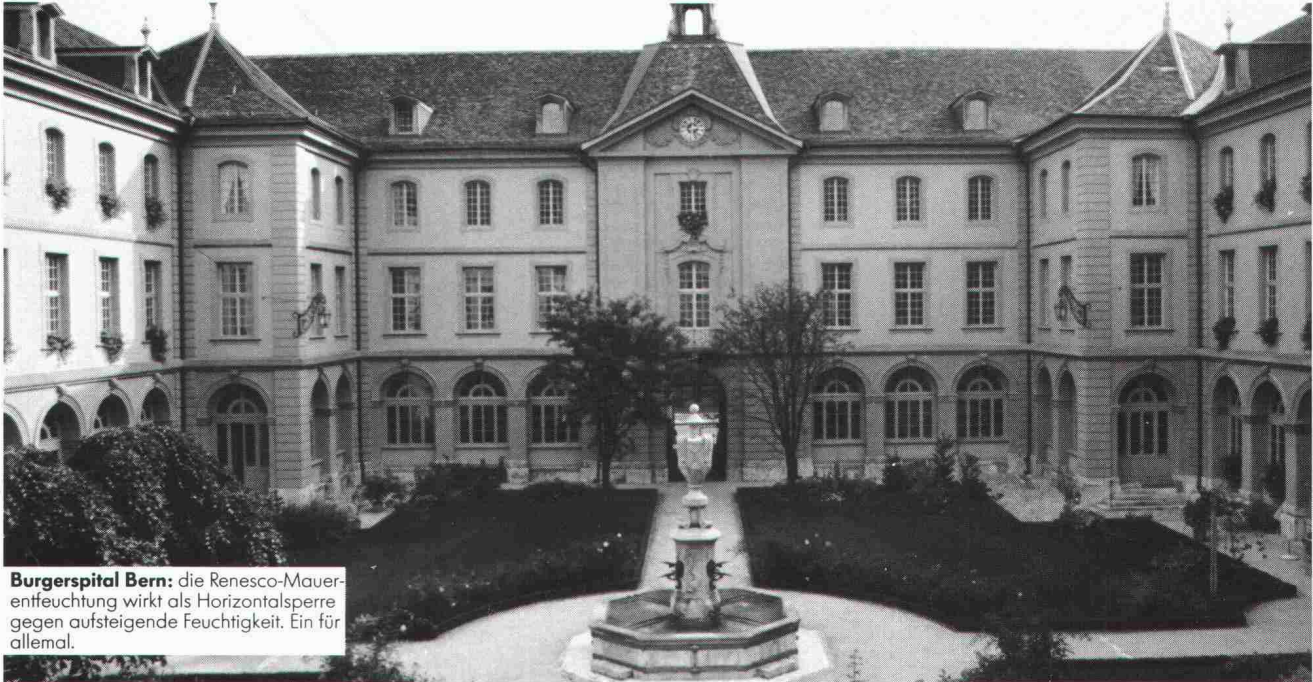

Burgerspital Bern: die Renesco-Mauerentfeuchtung wirkt als Horizontalsperre gegen aufsteigende Feuchtigkeit. Ein für allemal.



St. Johann-Tor Basel: moderne Zementinjektionen verfestigen und verfüllen das Bruchsteinmauerwerk.



Kirche Zofingen: durch verschiedene Injektionen wird die Standfestigkeit des Bauwerks wieder hergestellt. Renesco im Dienste des Bautenschutzes.

Mauern entfeuchten und dauerhaft trockenlegen, das gelingt in allen Fällen – und mit Garantie – durch eine Renesco-Horizontalsperre.

Auch bei der **Mauerverfestigung** zur statischen Verbesserung von Bauwerken spielt die hochentwickelte Renesco-Injektionstechnik die entscheidende Rolle.

Mauerverklebung: modernste Renesco-Bauchemie macht oft «das Unmögliche» möglich.

Baufachleute, Baufirmen und Bauherren ziehen die Renesco bei, wenn es um solche Spezialaufgaben geht.

Renesco Vandex International AG, Lauetstr. 35, 8112 Otelfingen, Tel. 01 844 31 71. Filialen in Basel, Bern, Chur, St. Gallen.

renesco®

Nr.1 für Bautenschutz und Bausanierung

