

Objektyp: **Advertising**

Zeitschrift: **Schweizer Ingenieur und Architekt**

Band (Jahr): **104 (1986)**

Heft 15

PDF erstellt am: **23.09.2024**

### **Nutzungsbedingungen**

Die ETH-Bibliothek ist Anbieterin der digitalisierten Zeitschriften. Sie besitzt keine Urheberrechte an den Inhalten der Zeitschriften. Die Rechte liegen in der Regel bei den Herausgebern. Die auf der Plattform e-periodica veröffentlichten Dokumente stehen für nicht-kommerzielle Zwecke in Lehre und Forschung sowie für die private Nutzung frei zur Verfügung. Einzelne Dateien oder Ausdrucke aus diesem Angebot können zusammen mit diesen Nutzungsbedingungen und den korrekten Herkunftsbezeichnungen weitergegeben werden. Das Veröffentlichen von Bildern in Print- und Online-Publikationen ist nur mit vorheriger Genehmigung der Rechteinhaber erlaubt. Die systematische Speicherung von Teilen des elektronischen Angebots auf anderen Servern bedarf ebenfalls des schriftlichen Einverständnisses der Rechteinhaber.

### **Haftungsausschluss**

Alle Angaben erfolgen ohne Gewähr für Vollständigkeit oder Richtigkeit. Es wird keine Haftung übernommen für Schäden durch die Verwendung von Informationen aus diesem Online-Angebot oder durch das Fehlen von Informationen. Dies gilt auch für Inhalte Dritter, die über dieses Angebot zugänglich sind.

Ein Dienst der *ETH-Bibliothek*  
ETH Zürich, Rämistrasse 101, 8092 Zürich, Schweiz, [www.library.ethz.ch](http://www.library.ethz.ch)

<http://www.e-periodica.ch>

# Wo auch immer Sie vermessen müssen, mit Kern wissen Sie, wo und woran Sie sind.

Wie Sie auf diese Insel kommen, ist Ihre Sache. Wir können Ihnen aber sagen, wo Sie sich genau befinden:  $Y=348\,615,188$ ,  $X=329\,010,543$ ,  $Z=15,368$ , sekundenschnell auf dem Feld ermittelt.



Das Vermessungssystem, das Ihnen die koordinatenmässige Erfassung und Absteckung von Vermessungspunkten aller Art direkt im Feld ermöglicht, heisst **SICORD**. Es erlaubt den lückenlosen, geschlossenen Datenfluss vom Messpunkt bis zur Datenbank. Die Messungen werden durch verschiedene Programme aufbereitet. So ist eine «Nachbehandlung» der Felddaten im Büro kaum nötig. Für das Aufnehmen und anschliessende Abstecken von Punkten bleiben Sie auf dem Feld, bis die Aufgabe von Ihren **SICORD**-Programmen gelöst ist. Temperatur, Erdkrümmung, Refraktion oder Reduktionsfaktoren werden dabei berücksichtigt.

Bevor Sie sich aufmachen, Ihre Ferieninsel zu vermessen, füllen Sie doch noch den Informations-Coupon aus, es lohnt sich.



Kern & Co. AG  
Werke für Präzisionsmechanik,  
Optik und Elektronik  
5001 Aarau  
Telefon 064/25 1111

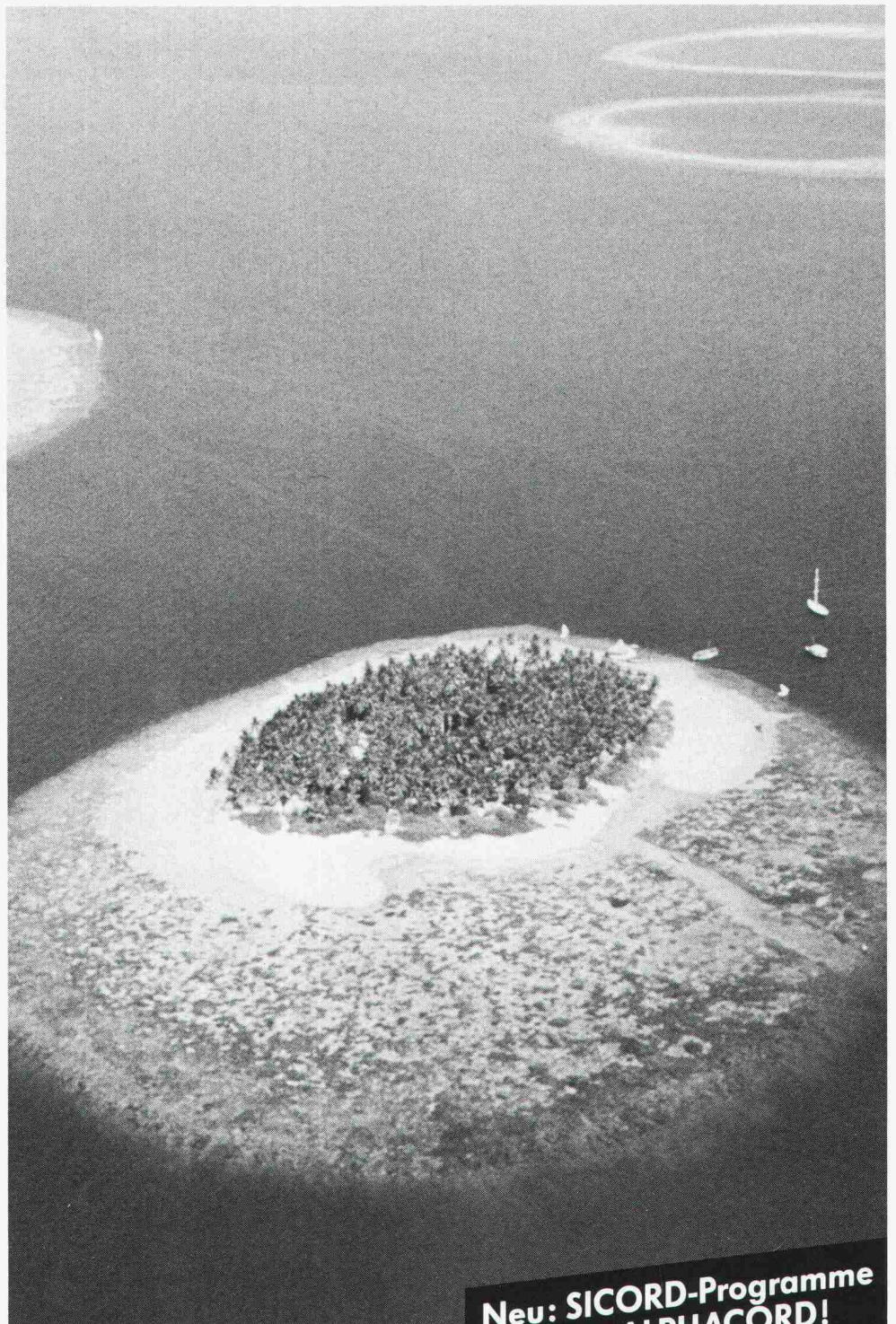

**Neu: SICORD-Programme  
auch mit ALPHACORD!**

## Bitte senden Sie mir

- Unterlagen über das gesamte Kern-Programm.  
 Unterlagen über Kern SICORD.

Name: \_\_\_\_\_

Firma: \_\_\_\_\_

Adresse: \_\_\_\_\_

PLZ/Ort: \_\_\_\_\_

# ALLEGA – das Aluminium-Team, das weiss, worauf es ankommt!

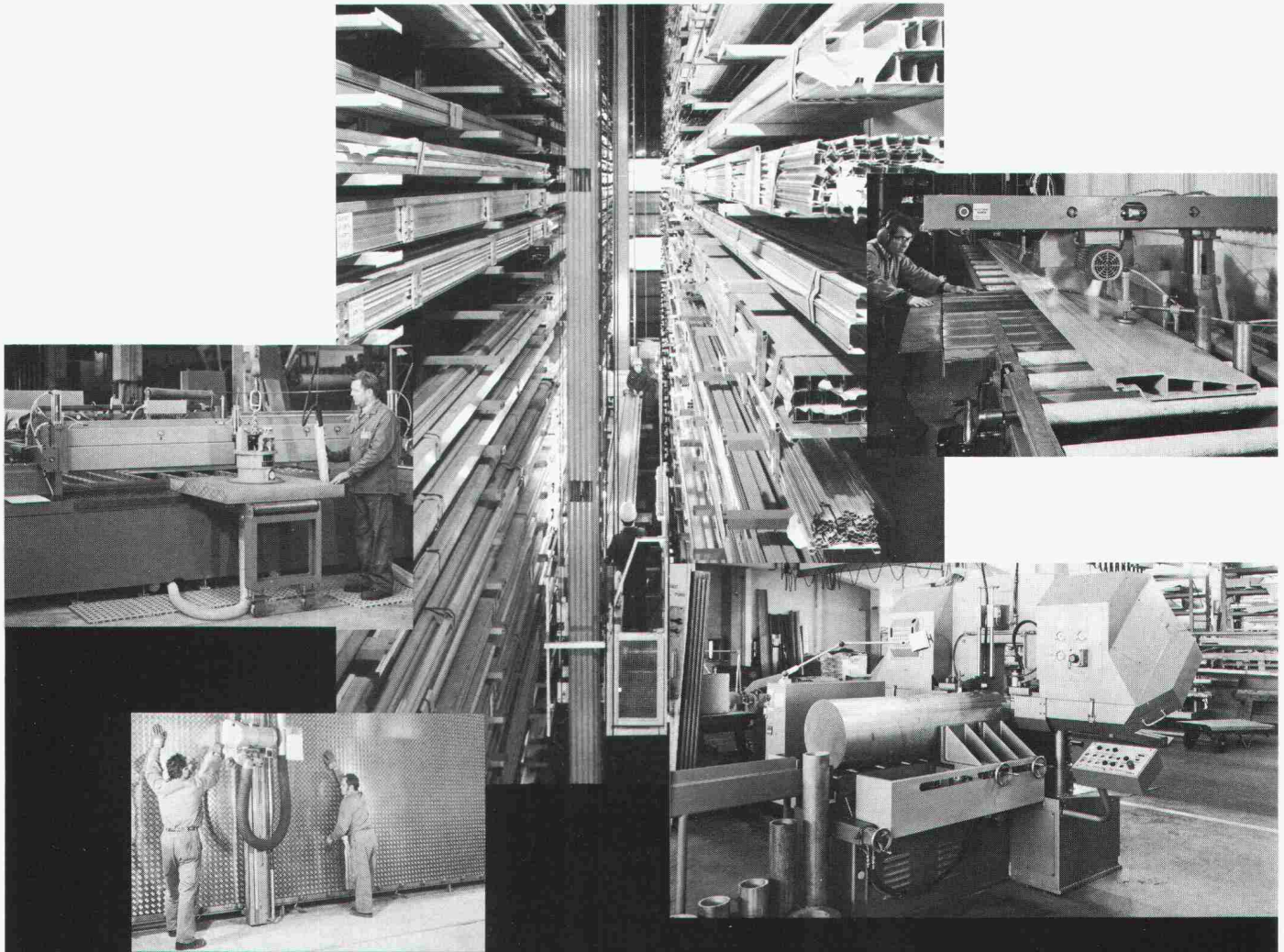

**Unser Lager** mit 500 Blech- und 1300 Profilpositionen verfügt über das grösste Sortiment der Schweiz. **Unser Werk** der Alusuisse produziert massgeschneidert, was wir nicht an Lager führen. **Unser Telefon-Service** erleichtert Ihnen das Bestellen und verkürzt die Lieferzeiten. **Unsere Fachberatung** hilft Ihnen bei der Werkstoffwahl, gibt Ihnen die richtigen Verarbeitungstips, damit ein gutes Endprodukt entsteht. **Unser Maschinenpark** wird durch Profis bedient, was Ihnen massgenaue Zuschnitte garantiert. **Unser Camion-Service** sorgt für sorgfältige und pünktliche Lieferung ins Haus. **Unser Dienstleistungspaket – Ihr Vorteil.**

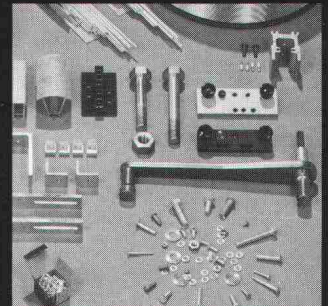
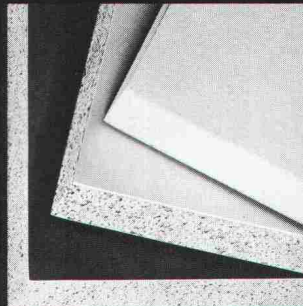
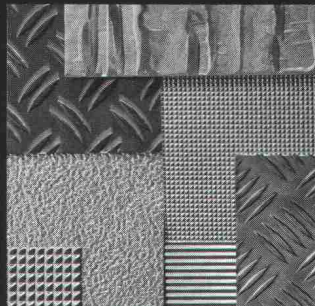
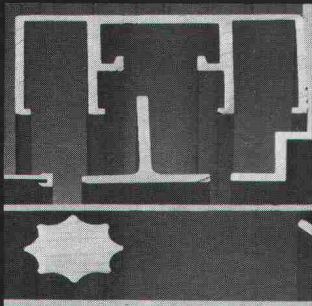

## ALLEGA für Aluminium



ALLEGA AG  
Aluminiumhalbfabrikate  
Buckhauserstr. 5  
8048 Zürich

Telefon 01 497 4111  
Telex 822 339



Frage

**Können Sie mir den Unterschied zwischen dem OertliBloc und anderen Kompakt-Wärmezentralen erklären?**



Antwort

**Wie bitte, gibt es denn noch andere Kompakt-Wärmezentralen?**

**HILSA '86**  
HALLE 1, STAND 111

Mit dem Begriff Kompakt-Wärmezentralen wird eine ganz neue Generation von Ölheizungen bezeichnet. Man erkennt sie daran, dass Brenner, Kessel, Steuerung und Regelung funktionsmässig so aufeinander abgestimmt sind, dass alle Teile zusammen eine echte, kompakte Einheit bilden.

Beim OertliBloc von Oertli ist dieses Funktionsprinzip sichtbar 100%ig gelungen. Alle Funktionen wurden organisch zu einem einzigen, extrem effektiven, geschlossenen System verschmolzen. Darum bleibt kein Element mehr draussen vor der Tür. Nachträglich muss nichts mehr an- oder aufmontiert werden. Und das, obwohl der OertliBloc nicht nur einer der ersten, sondern auch einer der kleinsten seiner Gattung ist.

Vergleichen Sie darum diesen kleinen roten Meilenstein der Ölheiztechnik ruhig einmal mit anderen sogenannten Kompakt-Wärmezentralen (aus einer Hand). Sehen Sie den Unterschied?

Oertli AG Dübendorf  
8600 Dübendorf, Zürichstrasse 130  
Telefon 01-823 61 61

Ein Unternehmen der **IMH** - Walter Meier Holding AG

**OERTLI**  
Wärme mit Vernunft.

Flexibles Bauen –  
natürliches Bauen  
mit Maccaferri

Flexibles  
Bauen

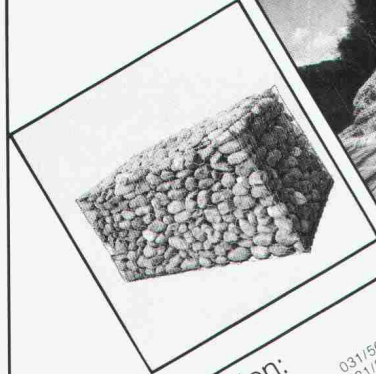

Im Strassenbau

Als Hangsicherung

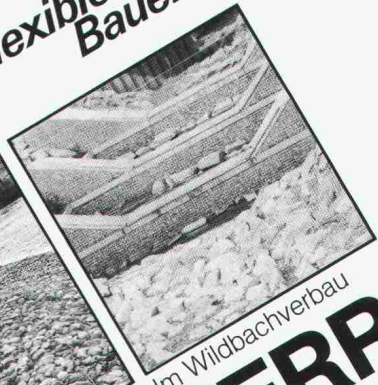

Im Wildbachverbau



Im Gartenbau

Im Uferschutz

**MACCAFERRI**  
für Steinkörbe  
Steinschlagnetze  
Flussmatratzen

Verkaufsstellen:

Bern-Bümpliz	Hans Schmid AG	031/56 00 31
Chur	Albert Joos AG	061/2 61 25
Dallenwil	Arnold Odermatt AG	041/66 15 77
Horn	Hans Allmendinger AG	071/41 71 21
Näfels	Wunderli AG	058/34 27 80
Rapperswil	Wunderli AG	055/21 11 11
Schätzdorf	Arthur Weber AG	044/ 282 82
Schwyz	Briner AG	043/21 19 03
Winterthur	Bossard + Staerkle AG	052/28 31 21
Zug	Bossard + Staerkle AG	042/33 31 11
Liechtenstein	Hans Allmendinger AG	071/41 71 21
Tessin	Bossard + Staerkle AG	042/33 31 11

Generalvertretung mit technischer Beratung:

**Bossard+Staerkle AG**

Stahlservice

Bau- und Sanitärhandel

6300 Zug Telefon 042 333 111

Fenster zum Himmel?  
Oberlichter  
von HELIOPLAST.



HELIOLUX-Lichtgewölbe und Lichtbahnen

Die HELIOPLAST Kunststoff-Bauelemente AG sucht und findet mit Ihnen die optimale Lösung für jedes Oberlichtproblem in Kunststoff oder Glas.

HELIOLUX-Lichtbahnen, zum Beispiel, sind das unbegrenzte Medium für den Tageslicht-Gestalter.

Rufen Sie uns an.

HELIOPLAST Kindhausen  
Kunststoff- 8604 Volketswil  
Bauelemente AG Telefon 01 945 54 64

**HELIOPLAST**

# Die grüne Wärmedämmplatte von BASF.

Styrodur®, die grüne Wärmedämmplatte von BASF, ist eine Hochleistungsplatte: Hochwärmedämmend, äußerst unempfindlich gegen Feuchtigkeit und höchst druckfest. Mit geschlossenzelliger Struktur.

Es sind überragende Praxiseigenschaften, die Styrodur für die optimale Wärmedämmung vieler Bauteile und ganzer Bauobjekte qualifizieren.

Styrodur dämmt Kellerräume, Fußböden, erdberührte Bauteile, Souterrainwohnungen, Außenwände, Steildächer, konventionelle Flachdächer, Umkehrdächer, Parkdecks und Terrassendächer, Sport- und Lagerhallen, Stallungen, Kühlhäuser, Kunsteisbahnen, Straßen, Gleisanlagen und andere interessante Dämmobjekte im Hoch- und Tiefbau.

Fordern Sie bitte weitere Informationen an, wenn Sie mehr wissen wollen über Styrodur.

**Styrodur von BASF.  
Grün und gut.**

#### Generalvertrieb in der Schweiz:

Kork AG, Kunststoffwerke  
5623 Boswil, Telefon 057/47 11 44

BASF (Schweiz) AG  
8820 Wädenswil/Au

**BASF**

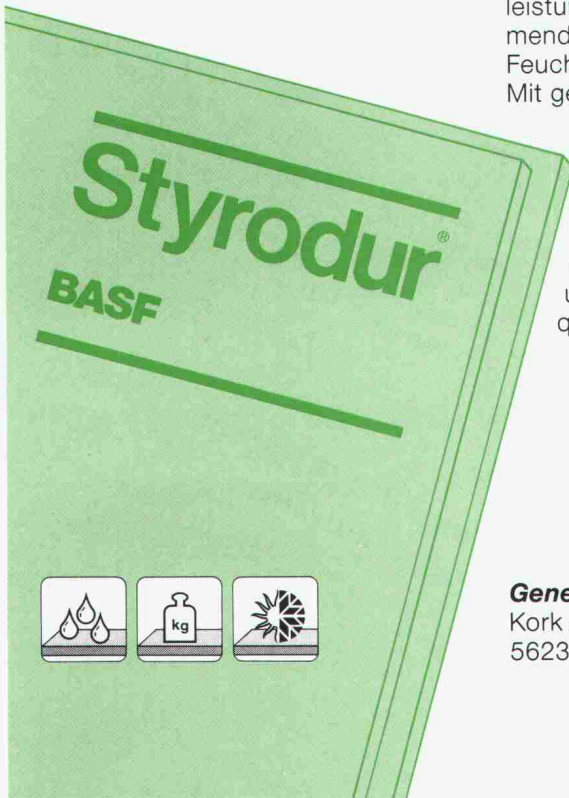

## CAD: Mehr Zeit für kreatives Entwerfen

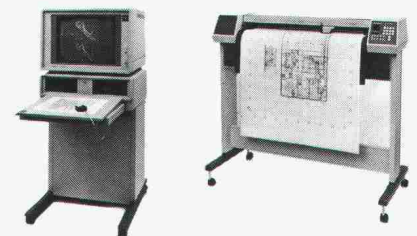

GDS von Suter+Suter design systems ist ein sehr leistungsfähiges und praxiserprobtes CAD-System für Architekten, Ingenieure und Konstrukteure. Sein Einsatz hilft Ihnen Zeit und Kosten zu sparen und macht Sie wieder vermehrt frei für das kreative Arbeiten mit Bleistift und Skizzenpapier. Wenn Sie zuverlässige und professionelle Systeme für den harten Einsatz in der Bauplanung und im Konstruktionsbüro suchen, dann sind wir der richtige Partner für Sie. Rufen Sie uns an:



design systems

Suter+Suter AG, design systems,  
Lautengartenstrasse 23, CH-4010 Basel,  
Tel. 061 45 45 45

Suter+Suter AG, design systems,  
Metternichgasse 10, A-1030 Wien,  
Tel. 222 75 55 58

fi-Ripa®-Anschlusskörbe

**Die stehen im Nu. Und bleiben stehen!**

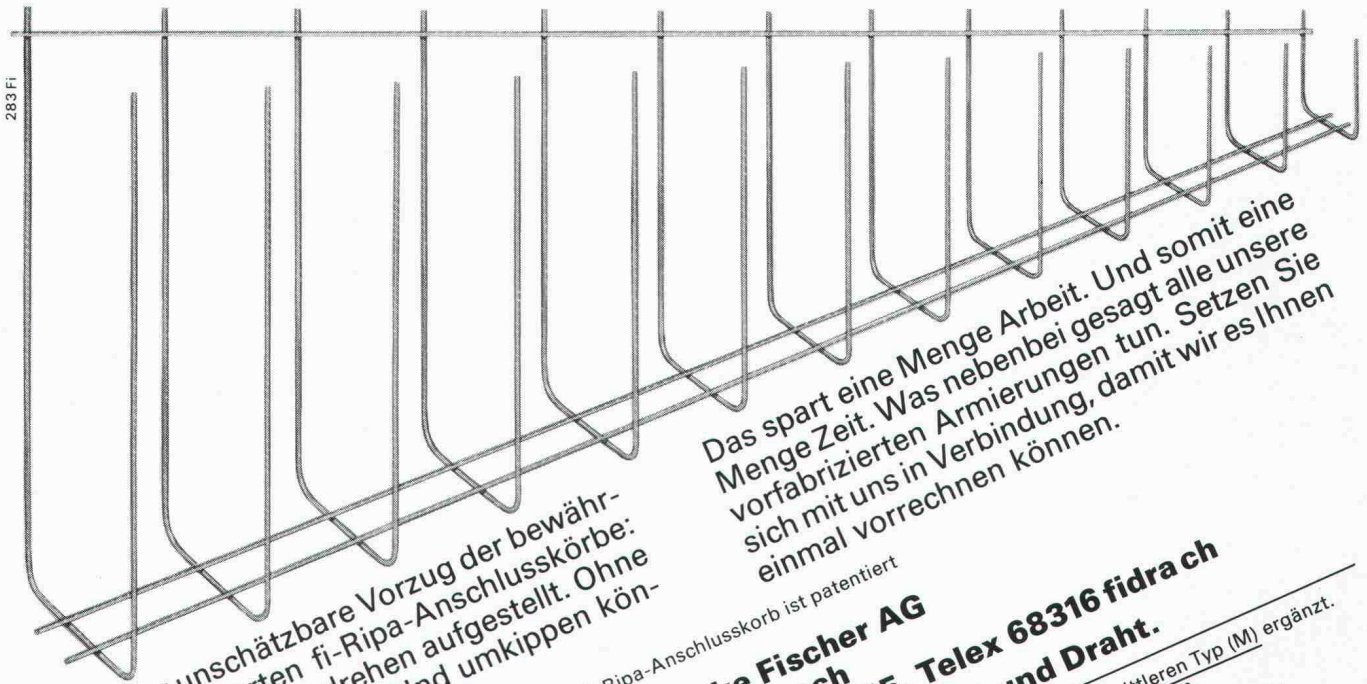

Das ist der unschätzbare Vorzug der bewährten, vorfabrizierten fi-Ripa-Anschlusskörbe: Sie sind im Handumdrehen aufgestellt. Ohne umständliches Fixieren. Und umkippen können sie auch nicht.

Das spart eine Menge Arbeit. Und somit eine Menge Zeit. Was nebenbei gesagt alle unsere sich mit uns in Verbindung, damit wir es Ihnen einmal vorrechnen können.

Der fi-Ripa-Anschlusskorb ist patentiert

**Drahtwerke Fischer AG**  
CH-5734 Reinach  
Telefon 064-7115 55, Telex 68316 fidrach

**Wir helfen Ihnen mit Rat und Draht.**

Unser Programm haben wir mit einem mittleren Typ (M) ergänzt.  
Verlangen Sie unsere Unterlagen.

**Neu Typ (M)**

**Büropavillons  
Schulpavillons  
Kindergärten  
Verkaufsläden  
Kantinen  
Lagerhäuser**

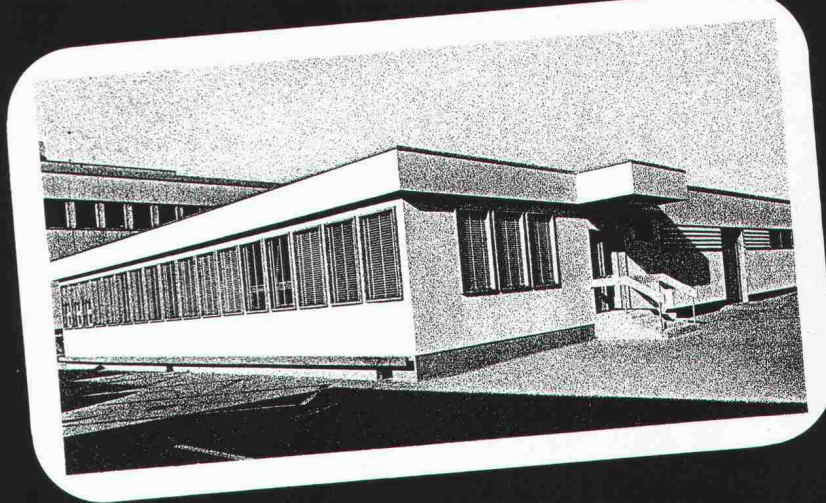

** Hector Egger AG  
baut vorfabriziert**

Hector Egger AG, Holzbau + Generalbau, 4900 Langenthal, Tel. 063 22 33 55  
Hector Egger Oberriet AG, Holzbau, 9463 Oberriet SG, Tel. 071 78 16 32

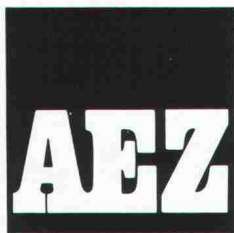

# Die Unternehmung für dauerhafte Bauwerkabdichtungen im Hoch- und Tiefbau

Seit Jahrzehnten erstellt die Asphalt-Emulsion AG Zürich Flachbedachungen, Abdichtungen von Terrassen und Unterterräinbauten sowie Feuchtigkeits- und Grundwasserabdichtungen.

Langjährige und erfahrene Mitarbeiter beraten die zufriedene Kundschaft und überwachen die Arbeitsausführungen. Die im eigenen Werk in Spreitenbach hergestellten Markenprodukte TURICUM, MAMMUT und die ebenfalls bewährten Elastomer-Bitumen-Dichtungsbahnen SOPRAVAP und SOPRALEN werden für die dauerhaften Bauwerk-Abdichtungen verwendet.

Praxisbezogene Konstruktionen und der richtige Einsatz von Dichtungsbahnen aus dem AEZ-Sortiment bilden die Basis des langjährigen Erfolges.

AEZ-Bauwerkabdichtungen – Flachdächer mit 50 Jahren Lebensdauer – werden von zuverlässigen und geschulten Facharbeitern erstellt. Die AEZ-BAUSPENGLEREI vervollständigt die Serviceleistung im Dienste der Kundschaft.

AEZ-Bauwerkabdichtungen bedeuten Sicherheit. Verlangen Sie Auszüge aus den Referenzlisten – die Abdichtungsspezialisten der AEZ beraten Sie gerne:

EWZ Wettingen, 1932



Asphalt-Emulsion AG  
Rautistrasse 58  
8048 Zürich  
Telefon 01/491 10 50

Favre informiert über Stellfix®:

## Stellfix®-Winkelplatten – zum Abfangen von Böschungen und Unkosten.



*In Rekordzeit, mit einem Minimum an Aufwand, problemlos in jeder Beziehung befestigen Sie Böschungen und Abhänge. Genau nach Ihren Vorstellungen.*

*Angepasst an die Umgebung. Stellfix®-Winkelplatten von 55 bis 155 cm. In Waschbeton, Beton mit Holzstruktur oder glattem Sichtbeton.*

*Stellfix® formschön und wirtschaftlich.*

**FAVRE**  
Auf uns kann man bauen  
Hoch und Tief

Favre & Cie. AG Zementwarenfabrik 8304 Wallisellen Tel. 01-830 20 11  
Werke in: 4858 Daniken SO Tel. 062-65 17 17, 1897 Bouveret VS Tel. 025-81 23 31  
2542 Pieterlen BE Tel. 032-87 15 34, 8953 Dietikon ZH, Baustoff-Center Limmattal Tel. 01-748 21 55

*Senden Sie uns sofort die umfassende Stellfix®-Dokumentation – bevor wir das nächste Mal vor einem steilen Hang stehen.*

Name: \_\_\_\_\_  
Vorname: \_\_\_\_\_  
Firma: \_\_\_\_\_  
Strasse: \_\_\_\_\_  
PLZ/Ort: \_\_\_\_\_  
Telefon: \_\_\_\_\_  
Einsenden an:  
Favre & Cie AG, Zementwarenfabrik  
8304 Wallisellen



# Füürwehrmaa Flumser

14



Fast zu schön: überall Flumroc-isolierte Häuser. Die Feuerwehr hätte tatsächlich kaum noch was zu löschen. Denn Flumroc ist das einzige Schweizer Isoliermaterial aus Steinwolle. Steinwolle aus der richtigen Mischung verschiedener Gesteinsarten. Damit erfüllt sie nicht nur alle thermischen und akustischen Isolieranforderungen, sondern sie bietet vor allem höchste Brandsicherheit. Mit Steinwolle von Flumroc kann sich ein Feuer gar nicht erst ausbreiten. Flumroc ist eben «ächti Schwiizer Qualität».



Flumroc AG 8890 Flums Tel. 085/3 26 46

**Wir isolieren alles. Sogar Feuer.**

## Cerberus Sicherheitstechnik schützt Menschen und Werte



Cerberus AG, CH-8708 Männedorf, Telefon 01/922 61 11. Zweigniederlassungen und Verkaufsbüros in Bern, Chur, Genf, Lugano, Lutry, Luzern, Pratteln und St. Gallen.



Original Swiss made  
**SCHMIDT**

**BETON-PRÜFHAMMER SCHMIDT**

für die zerstörungsfreie Kontrolle der Betonqualität im fertigen Bauwerk.

Modell NR

**proceq**

PROCEQ SA  
Riesbachstrasse 57  
CH-8034 Zürich  
Telefon 01/47 78 00  
Telex 53 357 proce ch

**Der Weg zur «grünen» Stützmauer führt über**

**SILIDUR**

mit dem

**Löffelstein**<sup>®</sup>







Hersteller in der ganzen Schweiz — Zentrale Kontaktstelle:  
**STEINER SILIDUR AG 8450 ANDELFINGEN TEL. 052 / 41 10 21**



## Architekten und Bauingenieure schreiben jetzt SFS-Kragplattenanschlüsse vor!



Denn viele gute Gründe sprechen dafür:

- bis zu 50 % Kosteneinsparung gegenüber konventionellen Systemen
- keine Berechnungen nötig, einfachste Montage
- verhindert Kältebrücken
- absolut korrosionssicher gemäss SIA-Norm
- für alle Deckenstärken anwendbar

# SFS

Um Sie konkurrenzfähiger zu machen.

Vertrieb Ostschweiz:  
SFS Stadler, 9435 Heerbrugg, Tel. 071-70 11 11

Vertrieb übrige Regionen:  
Betomax AG, 8604 Volketswil, Tel. 01-945 04 04

# RICO HILFT SPAREN

RICO-Kabeltragkonstruktionen, -Kabelpritschen und -Kabelrinnen

Schnelles und wirtschaftliches Verlegen aller Kabel jeder Grösse mit beliebigem Verlauf.

Senken Sie Ihre Kosten, verlangen Sie «RICO» -  
Tel. 01-830 12 51

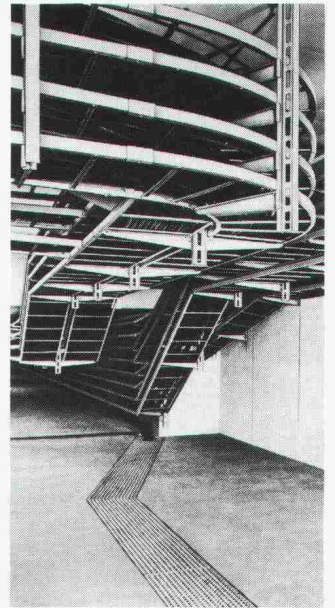

## Bruno Winterhalter AG

Ressort Industrieprodukte

Oberwiesenstrasse 4  
Telefon 01-830 12 51

8304 Wallisellen  
Telex 82 62 12

## Der Grundmauerschutz mit Drainage. DELTA-MS-DRAIN.

Von der  
  
Rolle

DELTA-MS-DRAIN: der Zweischichten-Grundmauerschutz. Schicht 1: das druckstabile Filter-Vlies. Schicht 2: die Noppenbahn aus schlagzähem, formstabilem und unverrott-

barem Spezial-Polyolefin für höchste Dauerbelastung. Ergebnis: das Vlies filtert und sorgt auch bei starkem Wasseranfall für gleichmässigen Wasserablauf über die

Noppenbahn zur Drainage. DÖRKEN AG, Postfach 126, 4008 Basel, Tel. 0 61/35 06 30.

 **DÖRKEN**  
schützt Werte

Bitte um DELTA-MS-DRAIN-Informationen.

Name: \_\_\_\_\_

Anschrift: \_\_\_\_\_



Kanalreinigung

Kanalfernsehen

Kanalsanierung

Ihr Spezialist für

Herr Roland Sieber, techn. Berater/Operateur im Büro Zürich (Tel. 01-491 99 66), erledigt für Sie alle Kanalfernseh-Untersuche im Hinblick auf zukünftige Sanierungsarbeiten.

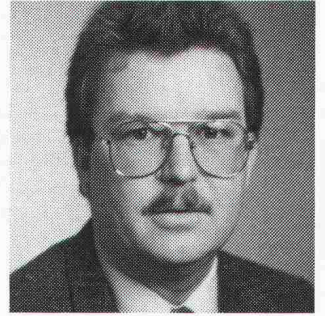

KFS Kanal-Service AG  
Badenerstrasse 565  
8048 Zürich  
Tel. 01-491 99 66

Projektierung und Ausführung von Sanierungs-Gesamtlösungen



Gegründet 1872

Schaffroth & Späti AG

Abdichtungen und Industrieböden

8403 Winterthur

St.-Galler-Strasse 122

Telefon 052 / 29 71 21

Flachdachbeläge jeder Art

Gussasphalt für Isolationen und Strassen

Nacophalt-Hartgussasphaltböden

Linolith-Hartsteinholzbeläge

seit 60 Jahren bewährt

Zimmerli-Hartbetonböden

für Autogaragen, Rampen usw.

Kunstharzböden

in diversen Farben, 2 bis 7 mm stark

RWD Zeichentechnik

Fortschritt  
Technik  
Qualität

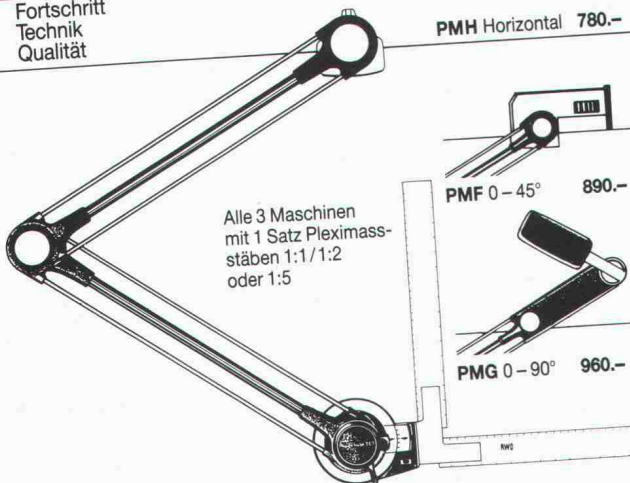

Alle 3 Maschinen mit 1 Satz Pleximassstäben 1:1/1:2 oder 1:5

3 Kleinzeichnenmaschinen zu Spezial-Preisen!

senden Sie mir deshalb gratis die umfassenden Unterlagen über die 3 praktischen Kleinzeichnenmaschinen.

24/1

Coupon einsenden an: Reppisch Werke AG, 8953 Dietikon, Tel. 01-740 68 22

Tische  
Stühle  
Bänke  
nach Mass

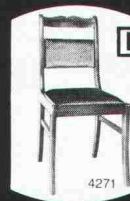

Direkt ab Fabrik

Riesenauswahl  
Gratiskatalog verlangen

Telefon 057 4612 84

keusch

Keusch+Sohn AG  
5623 Boswil

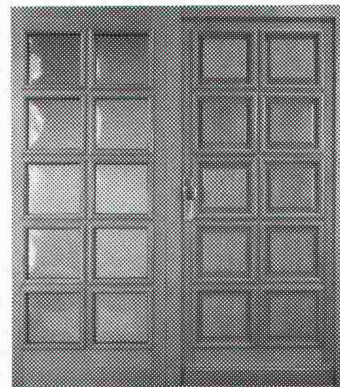

Daran erkennt man den klugen Hauseigentümer.

Unsere Haustüren sind generationenfest. Massivholz 3-fach verleimt, 5-fach-Sicherheitsverschluss, Rahmen und Türblatt 68 mm sind unsere Norm.

In unserer Ausstellung können Sie Haus- und Zimmertüren auswählen, so lange bis Sie bei uns finden, was Sie anderswo nicht finden.



uninorm Ausstellung/Beratung  
5623 Boswil, Wohlerstrasse 2, 057/47 11 11

## Die fliegenden ~~Stauben~~

Verwilderte Haustauben haben sich zum Gebäudeschädling Nr. 1 entwickelt.



RENTOKIL, das seit über 50 Jahren weltweit bekannte Schädlingsbekämpfungsunternehmen, schützt ihre Liegenschaft gegen:

Tauben, Möwen, Kleinvögel mit in der Praxis bewährten Systemen wie:

- Avistrand
- Avitex
- Avigrind
- Avistrip

Mit Garantie!

Weitere Dienstleistungen:

- Schädlingsbekämpfung
- Holzschutz
- Sanitact/Airfresh (Hygieneservice)

Verlangen Sie eine unverbindliche Beratung.

RENTOKIL SA  
9, Ch de l'Ancien Peage  
1290 Versoix  
022 - 55 49 55

RENTOKIL AG  
Köchlistrasse 28  
8004 Zürich  
01 - 242 69 69

# Balkon- probleme gelöst mit Schöck Isokorb

Der Schöck Isokorb trennt thermisch den Balkon von der wärmeren Deckenplatte ohne statische Beeinträchtigung.

Der im Isolierbereich erforderliche V4A-Stahl (Werkstoff 1.4571) wird durch Computergesteuerte Schweissungen mit dem Baustahl III verbunden. Optimale Verankerung durch gleichen Temperaturexpansionskoeffizienten von Beton und angeschweissten Betonstählen.

Nur  
**Schöck Isokorb**  
hat das Korrosionsproblem  
durch Verwendung  
von V4A, Werkstoff 1.4571,  
CrNiMoTi-Stahl gelöst.



Detaillierte  
Informationen  
durch



FELI-Bauteile AG  
Obersumpfstr. 862  
CH-5745 Safenwil  
Tel. 062/67 23 13  
Tx. 680376

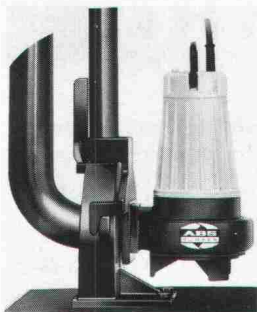

**\*ABS...**

eine Garantie für die  
zuverlässige Haus-  
und Grundstücksent-  
wässerung

\*SEV-geprüfte Qualitätsprodukte von  
der Kellerentwässerungspumpe bis  
zur vollautomatischen Pumpstation.



Eugen Kolb Pumpen AG  
Generalvertretung ABS-Pumpen  
8594 Göttingen TG, Tel. 072/65 21 75



**novasina**

**MIK 3000**

Anzeigen der  
relativen Feuchtigkeit,  
Temperatur und  
Taupunkt-Temperatur

HILSA 86, Zürich, Halle 3, Stand 315

NOVASINA AG CH-8050 Zürich  
Thurgauerstr. 50 Tel. 01/301 40 00

Fr. 775.-

Ein Unternehmen der **WMH** - Walter Meier Holding AG

## Stellenangebote

Wir suchen für die Bearbeitung von Projekt- und Ausführungsplänen

### Hochbauzeichner(in)

Wir geben Ihnen die Chance, sich entweder in Richtung Konstruktion/Sachbearbeitung oder in Richtung Bauführung weiterzubilden.

Stellenantritt nach Übereinkunft.

Rufen Sie bitte an und verlangen Sie eine Besprechung mit Herrn Dr. Bühler.

**Bühler Kuenzle Gerber** Architekten AG  
Münchsteig 10, 8008 Zürich, Telefon 01/55 40 44

Mittelgrosses Ingenieurbüro im Raume Nordwestschweiz sucht für den Sektor Gas- und Wasserversorgung einen

### Bauingenieur-Techniker HTL

**Wir erwarten:** initiativen, selbständig arbeitenden und berufserfahrenen Mitarbeiter. Idealalter: 30-35 Jahre

**Wir bieten:** verantwortungsvolle und interessante Tätigkeit mit fortschrittlichen Arbeitsbedingungen.

Bewerbungen mit den üblichen Unterlagen erwarten wir unter Chiffre SIA 511 an IVA AG, Postfach, 8032 Zürich.



### NEPAL Strassenbau

Die DEH unterstützt in Nepal seit mehreren Jahren den Bau einer 110 km langen Strasse von Lamosanhu nach Jiri. Nach Abschluss der Bauphase benötigt das Projekt nun für die im Aufbau begriffene Unterhaltsphase einen

qualifizierten

### Strassenbauingenieur ETH oder HTL

mit Erfahrung im Strassenbau und -unterhalt. (Ideal wäre Lehre als Strassenbauer vor Beginn des Studiums.)

**Zusätzliche Anforderungen:**

- Erfahrung in Planung, Projektierung, Bauüberwachung, Belagseinbau
- kooperativer Managementstil
- Flair für konzeptionelle Arbeit
- Offenheit für die kulturellen und sozialen Eigenheiten des Einsatzlandes und für entwicklungspolitische Fragen
- etwa 40 Jahre alt
- sehr gute Englischkenntnisse

**Aufgaben** (in Zusammenarbeit mit dem nepalesischen Projektleiter)

- **Management.** Betreuung der Managementkomponente, Projektplanung, Organisation, Koordination, Administration/Rechnungswesen, Verbindung zu nepalesischen Behörden und Unternehmern, Monitoring.
- **Strassenunterhalt.** Betreuung der Strassenunterhaltskomponente. Erarbeiten, implementieren und überwachen eines Unterhaltskonzepts. Anleitung von nepalesischen Mitarbeitern.
- **Projektkonzeption.** Weiterentwickeln des Projektkonzepts. Erfahrungsauswertung und ausarbeiten von Vorschlägen für Weiterverwertung der Erfahrungen.

Vertragsdauer: 2 Jahre, mit Verlängerungsmöglichkeit

Einsatzorte: Kathmandu und Charikot

Stellenantritt: so bald als möglich / zu vereinbaren

Offerten mit den üblichen Unterlagen sind zu richten an die

**Direktion für  
Entwicklungszusammenarbeit und humanitäre Hilfe (DEH)  
3003 BERN**



### Hochbauinspektorat der Stadt Zürich

Die Pensionierung einiger Mitarbeiter unseres Amtes ergibt die Möglichkeit, versierten und in sämtlichen einschlägigen Arbeiten erfahrenen

### Architekten HTL

eine vielseitige, sehr attraktive und ebenso anspruchsvolle Aufgabe anzubieten.

Zu unserem Tätigkeitsbereich gehört einerseits die ganzheitliche Führung von städtischen Bauprojekten, andererseits ist unser Amt zuständig für den Unterhalt und die Substanzerhaltung der städtischen Liegenschaften. Wir arbeiten dabei in Eigenregie oder mit Privat-Architekten zusammen; in beiden Fällen ist Effizienz und Qualität unser oberstes Prinzip. Als erfahrener Fachmann handeln Sie dabei innerhalb eines Teams weitgehend selbständig und mit grosser Eigenverantwortung.

Wir bieten Ihnen gute Voraussetzungen zur Erhaltung und Erweiterung Ihres beruflichen Umfeldes und die Möglichkeit, vorwärtszukommen. Ihr Einkommen richtet sich nach der städtischen Besoldungsverordnung und Sie kommen in den Genuss vorbildlicher Sozialleistungen.

Wir freuen uns, wenn Sie sich für eine Mitarbeit bei uns interessieren. Unser Herr Hans Bachmann gibt Ihnen gerne telefonisch Auskunft (01 / 216 29 70), oder erwartet die Zustellung Ihrer Unterlagen.

**Hochbauinspektorat der Stadt Zürich**  
Herrn Hans Bachmann  
Lindenhofstrasse 21  
Postfach, 8021 Zürich

Für die Mithilfe bei der technischen und administrativen Bearbeitung von Baugesuchen, feuerpolizeilichen Aufgaben wie Feuerschau usw. suchen wir

## Baupolizei-Sachbearbeiter

### vorzugsweise Hochbauzeichner

Idealalter 25-35 Jahre.

Verfügen Sie über einige Jahre Berufspraxis, werden wir Sie gerne gründlich in dieses interessante Spezialgebiet einführen. Fortschrittliche Anstellungsbedingungen und Sozialleistungen sowie teilweise gleitende Arbeitszeiten.

Tel. Auskünfte erteilt gerne über 01 / 740 85 13 : M. Schweizer

Ingenieur- und Vermessungsbüro  
**Sennhauser, Werner & Rauch AG**  
Schöneeggstrasse 30, 8953 Dietikon

**Visura**

Treuhand-Gesellschaft  
Société Fiduciaire  
Società Fiduciaria

Unser Auftraggeber, ein bekanntes, expandierendes Ingenieur- und Vermessungsbüro im **berni-schen Mittelland**, sucht durch uns einen initiativen, fachlich versierten

## Bauingenieur ETH

und einen

## Bauingenieur HTL

Sie bearbeiten in diesen **ausbaufähigen Positionen** Hochbauprojekte (Eisenbeton, Stahl- und Holzbau) und können Ihre Talente auch im Tiefbau zu voller Entfaltung bringen.

Als Inhaber der neugeschaffenen Stellung verfügen Sie über ein fundiertes Fachwissen in Statik und Konstruktion. Sie suchen zudem ein vielseitiges, abwechslungsreiches Tätigkeitsgebiet, das Sie, gestützt auf **einige Jahre Erfahrung**, selbstständig bearbeiten können.

Wir bitten Sie, falls Sie nähere Angaben über diese herausfordernde Funktion wünschen, um telefonische oder schriftliche Kontaktnahme mit dem beauftragten Berater, Herrn P. Kofmel. Unser Name bürgt seit über 50 Jahren für absolute Diskretion.

**Visura Treuhand-Gesellschaft**  
**Personalberatung**  
**Schöngrünstrasse 35, 4501 Solothurn**  
Telefon 065 / 22 34 51

## Revolutionäre Betontechnologie

geniesst Seltenheitswert. Dafür sorgen schon die ausserordentlichen Entwicklungskosten. Unser Auftraggeber ist ein seit Jahren führendes Fabrikations- und Montageunternehmen für Betonelemente. Der neue Bereich mit Produkten aus faserarmierten Fassadenelementen wächst dank der total neuen Gestaltungsmöglichkeiten sehr rasch und braucht Verstärkung.

Wir suchen als Assistenten des Abteilungsleiters einen für Neuerungen interessierten, jüngeren

## Bauingenieur HTL

der als rechte Hand des Chefs für diesen eine echte Entlastung bringt und der tüchtigen Zeichner-Gruppe selber ein fähiger Chef sein kann.

Der vielseitige und abwechslungsreiche Aufgabenkatalog reicht von Kontakten mit Architekten über Entwurf, **Ausarbeiten von fertigen Problemlösungen** inklusive Berücksichtigung von neuen Fabrikationsproblemen bis zur Vorbereitung der Montage. Das Schwergewicht liegt auf dem Konstruktiven und verlangt ausserordentlich sorgfältiges und genaues Arbeiten.

Unser Herr A.J. Künzli gibt kreativen Ingenieuren, die ihr Interesse und ihre grundsätzliche Eignung durch eine Kurzbewerbung dokumentiert haben, gerne weitere Auskunft. Er garantiert Ihnen absolute Diskretion und wird Ihre Interessen ebenso wahren wie diejenigen des Auftraggebers.

**aperco bau**

Abteilung der aperco ag, Personalberatung, für  
Führungskräfte und Fachspezialisten der Bauindustrie  
Dreikönigstrasse 47 8002 Zürich Telefon 01/202 92 62

Zur Ergänzung unseres Teams suchen wir einen versierten und dynamischen

## Projekt- und Bauleiter

### Wir erwarten:

- unternehmerisches Denken
- Erfahrung in örtlicher Bauleitung
- Organisationstalent
- Verhandlungsgeschick
- Kostenbewusstsein
- gute Kenntnisse in der Devisierung

### Wir bieten:

- angenehmes Arbeitsklima
- zeitgemässer Lohn
- gute Sozialleistungen

Gerne erwarten wir Ihre Bewerbungsunterlagen.



Aeschenvorstadt 41, Postfach, 4010 Basel

Als eines der massgebenden Werke unserer Branche befassen wir uns mit der Herstellung und Montage von vorfabrizierten Betonelementen für den Industrie- und Wohnungsbau. Infolge interner Umstrukturierung haben wir folgenden Posten neu zu besetzen:

## Leiter des Technischen Büros

Welcher

### Ingenieur HTL

hat Freude an diesem vielseitigen und ausbaufähigen Posten?

### Die Tätigkeit umfasst:

- Statik für Projekte und Ausführung
- Ausarbeitung von Projektvorschlägen
- Leitung eines kleinen Zeicherteams
- Unterstützung der AVOR in Statik und Konstruktion

### Wir erwarten:

- einige Jahre Erfahrung in der Statik
- Begabung für unternehmerisches Denken
- Erfahrung mit Kleincomputer

Eintritt so bald als möglich.

Ihre Bewerbung mit den üblichen Unterlagen senden Sie bitte an:

**ELEMENT AG**, Spannbetonwerk, 5106 **Veltheim AG**

## Kanton St. Gallen - Hochbauamt

Für einen vielseitigen Wirkungskreis in der Abteilung Gemeindebauten des **Hochbauamtes** suchen wir auf 1. Juli 1986 oder nach Vereinbarung einen

## Architekten HTL

Die Tätigkeit umfasst die Grundlagenerarbeitung für die Projektierung öffentlicher Bauvorhaben, die Begutachtung geplanter Schulen, Turnhallen, Kindergärten, Heime und weiterer Objekte, die Beratung von Gemeinden sowie die Bauaufsicht. Sie sind eine kontaktfreudige Person mit Verhandlungsgeschick und Erfahrung bei der Projektierung und Ausführung grösserer Bauvorhaben. Wir bieten ansprechende Entlohnung und fortschrittliche Sozialleistungen.

Interessenten und Interessentinnen richten ihre Bewerbung mit Lebenslauf, Zeugniskopien und Referenzen bis 21. April 1986 an das Baudepartement des Kantons St. Gallen, Lämmlisbrunnenstrasse 54, 9001 St. Gallen. Weitere Auskünfte erteilt gern Kantonsbaumeister Arnold E. Bamert, dipl. Architekt ETH/SIA, Tel. 071 / 21 30 16.

## Wir sind Kaminspezialisten

Als führender Hersteller von hochwertigen Elementkaminen suchen wir für die anspruchsvolle Akquisitions- und Beratungstätigkeit in der Region Zürich einen (jungen)

## Aussendienst-Mitarbeiter

### Ihre Gesprächspartner sind:

- Heizungsingenieure
- Behörden
- Generalunternehmer
- Bauherrschaften
- Architekten
- Bauunternehmer

Wir erwarten von unserem neuen Mitarbeiter die Bereitschaft, sich in die komplexe Kamintechnik einzuarbeiten und sehen für diese Aufgabe eine Persönlichkeit mit heiz- oder bautechnischer Grundausbildung.

Wir freuen uns auf Ihre schriftliche Bewerbung mit Handschriftprobe und Zeugnisabschriften, die wir vertraulich behandeln.

Bei telefonischer Kontaktnahme verlangen Sie bitte Herrn Bossart.

## ZÜRCHER ZIEGELEIEN

Giesshübelstrasse 45, Zürich 3  
Postadresse: Postfach, 8021 Zürich  
Telefon 01 / 468 21 11

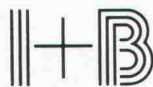

Wir suchen

## Architekten HTL

für die Ausführungsplanung und Baurealisierung anspruchsvoller Projekte.

### Aufgaben:

- Umsetzung der Projektidee in die Realität unter Berücksichtigung von Qualität, Kosten und Terminen.
- Koordination der Spez. Ingenieure.

### Wir erwarten:

- Bereitschaft zu Teamarbeit.
- mehrjährige praktische Erfahrung in der Ausführung.

Senden Sie bitte Ihre Bewerbung mit Zeugniskopien an

**I+B ARCHITEKTEN**

Itten+Brechtbühl AG

Schönburgstrasse 19, 3000 Bern 25  
Telefon (031) 42 80 05 (Herr Wyler)

Ernst Basler & Partner ist ein grösseres Ingenieur- und Planungsunternehmen, das in der Schweiz und im Ausland anspruchsvolle Planungs-, Studien-, Projektierungs- und Bauleitungsaufgaben bearbeitet. Im Bereich des konstruktiven Ingenieurbaus liegt das Schwergewicht auf der Projektierung und Ausführung von Geschäftshäusern und Industriebauten sowie im Sektor des städtischen Tiefbaus.

Zur Verstärkung unseres Ingenieurteams suchen wir einen

## dipl. Bauingenieur ETH mit Vertiefungsrichtung Grundbau und Konstruktion

Einen qualifizierten Kandidaten würden wir nach kürzerer Einarbeitungszeit gerne als verantwortlichen Leiter einer Projektgruppe einsetzen. Für diese Position benötigen Sie drei bis fünf Jahre Praxis mit Schwergewicht auf der Projektierung von anspruchsvollen Tiefbauaufgaben.

Interessiert Sie eine herausfordernde Aufgabe in einem auch interdisziplinär tätigen Unternehmen, so freuen wir uns auf Ihre Kontaktaufnahme. Bitte setzen Sie sich mit Herrn Dr. Peter Schuster in Verbindung oder senden Sie uns Ihre vollständigen Bewerbungsunterlagen.

## Ernst Basler & Partner

Ingenieure und Planer AG Forchstrasse 395 CH-8029 Zürich  
Telefon 01 / 55 77 55



## Baudirektion Uri

Für das Bauamt Uri in Altdorf suchen wir einen

## Brückeningenieur ETH

als Chef der neu geschaffenen Abteilung Kunstbauten.

**Aufgabenbereich:** Leitung der Abt. Kunstbauten inkl. Labor; Zusammenarbeit mit privaten Ing.-Büros, Amtsstellen und Unternehmungen; fachliche Oberaufsicht über Projektierung, Bau und Unterhalt sämtlicher Kunstbauten der National- und Kantonsstrassen; Kunstbaukontrolle; Planung und Oberaufsicht von Kunstbauten-Sanierungen und fallweise von Neubauprojekten.

**Anforderungen:** Abgeschlossenes Studium als dipl. Bauingenieur ETH oder gleichwertige Ausbildung; grosse Erfahrung in der Projektierung und Ausführung von Kunstbauten (insb. Brücken); Führungseigenschaften sowie Verhandlungsgeschick.

**Anmeldungen:** Unter Beilage von Zeugnissen und eines handgeschriebenen Lebenslaufes, Foto sowie Ausweisen über die Ausbildung und bisherige Tätigkeit sind bis **30. April 1986** an das Direktionssekretariat der Baudirektion Uri, 6460 Altdorf, zu richten. **Auskünfte** erteilt Kantonsingenieur Peter Püntener, (Tel. 044 / 2 32 32).

Wir entwickeln praxisorientierte Planungshilfen für die Bauwirtschaft, wie den Baukostenplan BKP, den Normpositionen-Katalog NPK, das BAUHANDBUCH und das Farbsystem NCS. Für die Mitarbeit an diesen und zukünftigen Projekten und für deren Verbreitung suchen wir nach Vereinbarung

## Architekt/Architektin HTL oder ETH

Sind Sie kontaktfreudig und kooperativ? Verfügen Sie über fundierte Fachkenntnisse und das Flair für systematisches Arbeiten? Beherrschen Sie (mündlich) die französische Sprache oder sind Sie französischer Muttersprache mit guten Deutschkenntnissen? Haben Sie eventuell bereits Erfahrung in der EDV-Anwendung?

Dann sollten Sie sich um diese entwicklungs-fähige Dauerstelle in einem kleinen, kollegialen Team bewerben. Rufen Sie unseren Herrn H. Joss oder Herrn E. Boehlen an oder reichen Sie eine schriftliche Bewerbung ein.

Schweizerische  
Zentralstelle  
für Baurationalisierung



Zentralstrasse 153  
8003 Zürich, Tel. 01 / 241 44 88

Aus der Praxis –  
für die Praxis





## Baudirektion Uri

Bei der Abt. Betrieb und Unterhalt des Bauamtes Uri in Göschenen suchen wir einen

### Werkhofchef, Ing. HTL

#### Aufgabenbereich:

Leitung des Nationalstrassenwerkhofes Göschenen mit 37 Mitarbeitern (Bau, Elektro/Elektronik und Maschinen). Dem Werkhof Göschenen obliegt der Betrieb der Autobahn-Bergstrecke Amsteg-Göschenen und – zusammen mit dem Werkhof Airolo – derjenige des Gotthard-Strassentunnels. Der Stelleninhaber ist abwechselungsweise Betriebsleiter des Gotthard-Strassentunnels.

#### Anforderungen:

Abgeschlossenes Studium als Ingenieur HTL Richtung Bau oder Maschinen oder gleichwertige Ausbildung (z. B. eidg. dipl. Baumeister); Führungseigenschaften und Organisationstalent.

#### Anmeldungen:

Unter Beilage von Zeugnissen und eines handgeschriebenen Lebenslaufes, Foto sowie Ausweisen über die Ausbildung und bisherige Tätigkeit sind bis **30. April 1986** an das Direktionssekretariat der Baudirektion Uri, 6460 Altdorf, zu richten. **Auskünfte** erteilt Kantonsingenieur Peter Püntener, (Tel. 044 / 2 32 32).

Wir suchen

### Hochbauzeichner Architekten HTL

**Willi Kladler**, dipl. Architekt ETH/SIA  
Nebelbachstr. 9, 8008 Zürich, Tel. 01 / 55 15 66

Grösseres Architekturbüro in Zürich mit vielseitigem, interessantem Auftragsbestand sucht

### dipl. Architekten ETH

Wir stellen uns einen Kollegen vor, der seine Entwurfsstärke an realisierten Bauten oder an Wettbewerben bewiesen hat, der aber auch befähigt ist, als Teamleiter die Planung und Realisierung verschiedenster Bauaufgaben zu führen.

Falls Sie diese Anforderungen erfüllen können, besteht die Möglichkeit, bei uns über eine leitende Stellung in eine spätere Partnerschaft zu wachsen.

Denkbar ist auch die Übernahme Ihres allenfalls bestehenden kleineren Büros samt Mitarbeitern und Aufträgen.

Wir freuen uns auf eine unverbindliche Kontaktnahme, die wir mit aller Diskretion behandeln werden, und bitten um Zuschrift über Chiffre SIA 512 an IVA AG, Postfach, 8032 Zürich.



Ihr Partner für bessere Stellen  
Dauerstellen Temporär Try + Hire

### 6 Monate Wallis

Für einen Architekten im Wallis suchen wir für einen befristeten Einsatz einen

### Entwurfsarchitekten

nach Möglichkeit mit Wettbewerbserfahrung. (Eventuell für Dauerstelle.) Unterkunft vorhanden.

Frau Schnell gibt Ihnen gerne weitere Informationen.  
Tel. 01 / 211 81 41

**AB WORK-BEE AG, Bahnhofstr. 86, 8001 Zürich**

Kurzfristig oder zeitlich nach Vereinbarung kann bei uns die Stelle eines tüchtigen und vielseitigen

### Architekten

neu besetzt werden. Es handelt sich um die anspruchsvolle Tätigkeit in der Projektleitung eines aussergewöhnlichen Bauvorhabens (Verwaltungsgebäude mit Rechenzentrum). Erfahrung in der Planungs- und Ausführungsplanung von grossen Projekten ist unerlässlich, ebenso die Bereitschaft, sich für ein prominentes Vorhaben während einigen Jahren voll zu engagieren.

Interessenten schildern wir gerne unter voller Diskretion den vorgesehenen Aufgabenkreis und die entsprechend interessanten Anstellungsbedingungen.

**Stücheli + Huggenberger**, Architekten  
Genferstrasse 6, 8002 Zürich, Telefon 01 / 201 22 66

Zur Ergänzung unseres Teams suchen wir je eine(n) jüngere(n) qualifizierte(n)

### Tiefbauzeichner(in) und Stahlbetonzeichner(in)

für die Bearbeitung von interessanten Bauaufgaben im Hoch- und Tiefbau.

Wenn Sie initiativ und an selbständiges Arbeiten gewöhnt sind, freuen wir uns auf Ihre Bewerbung.

**SNZ INGENIEURBÜRO AG**  
SEILER NIEDERHAUSER ZUBERBÜHLER  
CH-8050 ZÜRICH DÖRFLISTR. 112 TEL. 01/311 88 33

Für die Bearbeitung von öffentlichen Bauten suchen wir einen

## Architekten HTL

**Obrist & Partner**  
Architekten und Planer  
7500 St. Moritz, Tel. 082 / 3 35 21

Architekturbüro und Generalunternehmung am linken Zürichseeufer sucht per sofort oder nach Vereinbarung einen

## Architekten HTL

Ihr Tätigkeitsgebiet umfasst das Ausarbeiten von Studien, die Projektierung, Werk- und Detailplanung interessanter Bauvorhaben.

Neben Ihrer selbständigen, dynamischen Mitarbeit sollten Sie in der Lage sein, zugeteilte Mitarbeiter zu überwachen.

Wir freuen uns auf Ihre Bewerbung unter Chiffre SIA 510 an IVA AG, Postfach, 8032 Zürich.

Wir suchen zur Ergänzung unseres Teams von 24 Mitarbeitern jüngeren

## Bauingenieur HTL

mit einigen Jahren Praxis, vorwiegend im Massivbau.

Wir bieten Ihnen selbständige, anspruchsvolle Arbeiten im Wohnungs-, Geschäftshaus- und Industriebau. Eigene EDV-Anlage.

Gerne erwarten wir Ihre Bewerbungsunterlagen. Für Auskünfte steht Ihnen Herr Eggli zur Verfügung.

Ing.-Büro **B. Bürgin**, Spiegelgutstr. 27, 8200 Schaffhausen  
Telefon 053 / 3 45 71

Wir suchen für unser Ingenieurbüro in St. Gallen einen qualifizierten

## Ingenieur (HTL oder dipl. Ing.)

zur Ergänzung unseres jungen Teams.

Wir freuen uns auf Ihre telefonische oder schriftliche Kontaktnahme.

**Caprez & Noger Ingenieure AG**  
Langgasse 88, Postfach 5, 9009 St. Gallen  
Telefon 071 / 25 17 17

Für unser mittelgrosses Ingenieurbüro suchen wir einen jüngeren, initiativen

## Bauingenieur ETH oder HTL

bieten Hochbau, Tiefbau, Wasserbau und Abwassertechnik.

**Ingenieurbüro Gnehm + Schaefer AG**  
Elisabethenanlage 25, 4051 Basel

Wir suchen per sofort oder nach Vereinbarung einen

## Architekten HTL

oder

## Hochbauzeichner/Bauführer

für die selbständige Bearbeitung interessanter Bauvorhaben (Neubauten und Altbausanierungen).

Architekturbüro **Rolf Naegeli**, Südstrasse 11, 8180 Bülach

Gesucht als

## Geschäftsführer

dipl. Ingenieur oder Ingenieur HTL mit guten Baukenntnissen auf dem Spezialgebiet der industriellen Wasseraufbereitung und Abwasserreinigung.

Bewerbungen bitte an:

**BAMAR AG**, Tödistr. 18, 5734 Reinach, Tel. 064 / 71 63 53

## Chur - Graubünden

Wir sind ein kleines Ingenieur- und Technikerteam und suchen einen

## Maschineningenieur

Das Bearbeitungsgebiet umfasst interessante und anspruchsvolle Aufgaben der Energie- und Umwelttechnik.

Diese herausfordernde, zukunftsgerichtete Tätigkeit verlangt eine dynamische Wesensart, kreative Begabung und kooperative Teamarbeit.

Wir bieten Ihnen gute Anstellungs- und Arbeitsbedingungen und freuen uns auf Ihre schriftliche Bewerbung.

Ingenieurbüro **Tuffli & Partner**, Ingenieur SIA  
Quaderstrasse 16, 7000 Chur  
Tel. 081 / 22 77 71 (A. Tuffli verlangen)

Wir suchen für die Ausführung einer Wohnsiedlung

## eine(n) Mitarbeiter(in)

mit praktischer Erfahrung in den Planungsbereichen Kostenvoranschlag, Submission, Ausführungspläne und Bauleitung.

Gerne erwarten wir Ihre schriftliche Bewerbung mit Referenzen und Lohnansprüchen.

**Lüscher + Lauber + Gmür** Architekten  
Museggstrasse 8, 6004 Luzern

Wir suchen für unser Projekt-Team einen jüngeren, einsatzfreudigen

## Architekten HTL

zur organisatorischen und technischen Koordination eines grösseren Projektes.

**Arnold Amsler**, Architekt BSA/SIA  
Stadthausstrasse 51, 8400 Winterthur, Telefon 052/22 91 43

## Stellengesuche

### Dipl. Bauingenieur SIA / Franz. Afrika

Auslandserfahrung, Sprachen D, F, E, sucht verantwortungsvolle Stelle: Chef de Mission, Bauüberwachung im Strassen-, Brücken- und Industriebau.

Offerten bitte unter Chiffre SIA 507 an IVA AG, Postfach, 8032 Zürich.

### Dipl. Bauingenieur ETH

36, D/F/E, mit langjähriger Erfahrung vorwiegend im Tiefbau (Wasser-, Tunnel- und Strassenbau) sucht neue, interessante Stelle in der Projektierung oder Bauleitung.

Offerten unter Chiffre SIA 513 an IVA AG, Postfach, 8032 Zürich.

### Jeune ingénieur civil

diplômé EPF - docteur - Suisse - trilingue - intérêts larges et variés - 4 ans en Suisse alémanique - 3 ans aux USA, cherche emploi très intéressant dès 1987.

Faire offres sous chiffre IAS 411 à IVA SA, rue du Pré-du-Marché, 23, 1004 Lausanne.

### Bauingenieur HTL

(25) sucht Arbeitsstelle in Ingenieurbüro. Einsatzgebiet wenn möglich im konstr. Hochbau. Raum Zentralschweiz, Luzern, Aargau, Bern bevorzugt.

Zuschriften unter Chiffre SIA 509 an IVA AG, Postfach, 8032 Zürich.

Junger **Architekt HTL** aus der Westschweiz, Schweizerbürger, Franz. und Schweizerdeutsch sprechend, noch ohne prakt. Erfahrungen, sucht Stelle als

### Volontär

in Architekturbüro zwecks praktischer Ausbildung. Späteres Anstellungsverhältnis nicht ausgeschlossen. Eintritt Mai 86 oder nach Vereinbarung.

Zuschriften bitte unter Chiffre 514 an IVA AG, Postfach, 8032 Zürich.

## Diverses

**Bauleiter** mit Erfahrung übernimmt für Sie

### Devisierung/Bauleitung/Abrechnung

für Wohn- und Industriebauten.

Anfragen unter Chiffre 1824 Zu, Ofa, Orell Füssli Werbe AG, Postfach, 8022 Zürich.

## TWP 1984 Holzbau SIA 164

Neue Software für HP-71B

**Bärtschi & Co.**, Zeitglockenlaube 4, 3000 Bern, Tel. 031/22 77 44  
**H. Suhner**, dipl. Ing. ETH, Ulmenweg 12a, 3604 Thun, Tel. 033/36 75 15

# Öffentlicher Projektwettbewerb

## Sportzentrum Davos

Die Landschaft Davos (Gemeinde) und der Kur- und Verkehrsverein Davos veranstalten einen **öffentlichen Projektwettbewerb für die Ergänzung der Sport- und Freizeitanlagen im Sportzentrum Davos.**

Teilnahmeberechtigt sind alle im Kanton Graubünden seit mindestens dem 1. Januar 1985 niedergelassenen Architekten (Wohn- oder Geschäftssitz) sowie Architekten mit Bürgerrecht in Gemeinden des Kantons Graubünden.

Dem Preisgericht steht für die Ankäufe eine Preissumme von Fr. 70 000.- zur Verfügung.

**Einlieferungstermin der Entwürfe:** 15. September 1986 (Modelle: 30. September 1986).

Das Programm und die Planunterlagen können ab 14. April 1986 gegen Hinterlage von Fr. 300.- oder Voreinzahlung dieses Betrages auf PC 70-492-3 (Kur- und Verkehrsverein Davos) beim Hochbauamt der Gemeindeverwaltung, 7270 Davos Platz, bezogen oder bestellt werden.

Im Falle von schriftlicher Bestellung der Unterlagen ist die Postquittung über den einbezahlten Depotbetrag beizulegen. Der Betrag wird dem Bewerber bei Ablieferung eines programmgemässen Entwurfes zurückerstattet. - Das Wettbewerbsprogramm wird unentgeltlich abgegeben.

**Landschaft Davos, Gemeinde  
Kur- und Verkehrsverein Davos**

# Die Brooklyn-Brücke



## Kampf, Leiden, Triumph

Die dramatische Geschichte einer bedeutenden Brücke und deren Erbauer. Zusammengetragen und auf 63 Seiten aufgezeichnet von dipl. Ing. Werner Stadelmann. Illustriert anhand von 34 Bildern.

Ein Stück Brückenbaugeschichte. Erzählt von einem kompetenten Autor, lehrreich und spannend zugleich. Zu beziehen zum Preis von Fr. 18.80 (+ Porto) durch Ihre Buchhandlung oder direkt bei:

Verlags-AG der akademischen technischen Vereine, Postfach 630, 8021 Zürich, Telefon 01 / 201 55 36

### Bestellkarte

Ich bestelle \_\_\_\_\_ Exemplare «Die Brooklyn-Brücke» zum Preis von Fr. 18.80 + Porto gegen Rechnung:

Name: \_\_\_\_\_ Vorname: \_\_\_\_\_

Strasse: \_\_\_\_\_

PLZ/Ort: \_\_\_\_\_

Datum: \_\_\_\_\_ Unterschrift: \_\_\_\_\_

## Sicherheit und Qualität

werden auch Sie überzeugen



- Durchgehende Edelstahlarmierung
- **V2A** (Ripinox)  
Cr Ni Nr. Nr. 1.4301
- **V4A** (Ripinox)  
Cr Ni Mo Nr. 1.4571
- Wasserabweisende Isolation
- Sondermasse in kurzer Zeit

**ebea**® **Kragplatten-**  
**anschlüsse**

**F. Brechbühler** Armierungsanschlüsse  
Südstr. 4, 3110 Münsingen Tel. 031/92 53 53-54

## Kuster Bohrunternehmung AG

Gubelstr. 41 Tel. 01/311 66 33 8050 Zürich

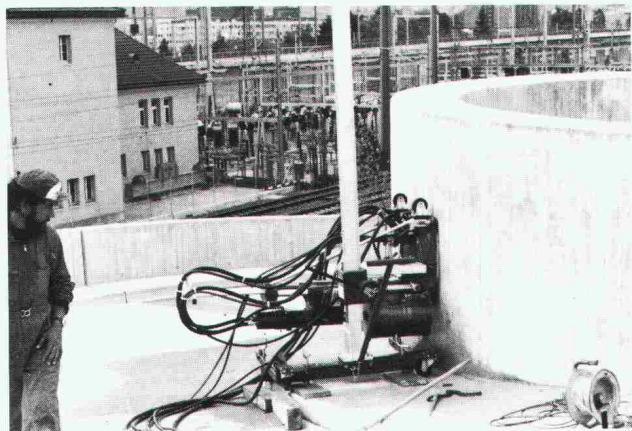

Diamant-Betonbohrungen  
Trockenbohrungen  
Betonfräsen bis 55 cm Tiefe  
Betonpressen bis 1500 t  
Fugenfräsarbeiten  
Abbruch von Beton

## **JORDAHL**® Armierungsanschluß Typ JBW

Der Variantenreiche mit dem Koppelement. Zu den Anschlüssen JBW 8 mm, JBW 10 mm und JBW 12 mm gibt es jetzt neu

**JBW Ø 16 mm**  
**in den SIA-Normlängen**  
**45d und 65d.**

Jetzt noch variantenreicher dank konsequenter Weiterentwicklung eines zukunftsweisenden Systems.



Fordern Sie bitte Unterlagen an:

**Ankaba Ankertechnik +  
Bauhandel AG**

CH-8305 Dietlikon

Telefon 01/833 32 33

# Der neue dreischalige... isolierte **ZZ-Cheminée-Zug**

- Komplettes Kamin-System mit vollständigem Zubehör
- Als Ein- und Doppelzüge lieferbar
- Dreischaliger Aufbau, monolithisch oder in Einzelteilen versetzbar

Der ZZ-Cheminée-Zug und sein umfassendes Zubehör wurden speziell für offene und geschlossene Cheminée-Anlagen sowie für Cheminée-Öfen entwickelt. Er ist in der ganzen Schweiz von der Behörde zugelassen.

Aufgrund der einfachen, handgerechten Versetzbarkeit und seiner wirksamen Isolation ist er absolut funktionssicher. Der ZZ-Cheminée-Zug muss weder zusätzlich isoliert noch ummauert werden. So beansprucht er wenig wertvollen Platz. Auf die Oberfläche der Mantelelemente kann der Grundputz direkt aufgetragen werden.

Der ZZ-Cheminée-Zug ist in der Tat ein Schweizer Qualitätsprodukt zu günstigem Preis.

Eine ausführliche Dokumentation und weitere Auskünfte erhalten Sie von

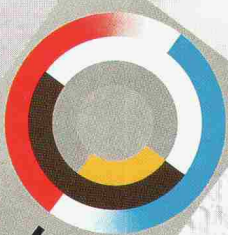

3. Internationale  
Fachmesse für  
Bautechnik  
22.-24. April 1998  
Zürcher

**HILSA**  
Fachmesse für  
Bautechnik  
Zürcher

Halle 2 Stand 233

**ZZ**

**ZÜRCHER ZIEGELEIEN**