

Objektyp: **Advertising**

Zeitschrift: **Schweizer Ingenieur und Architekt**

Band (Jahr): **101 (1983)**

Heft 39

PDF erstellt am: **24.09.2024**

Nutzungsbedingungen

Die ETH-Bibliothek ist Anbieterin der digitalisierten Zeitschriften. Sie besitzt keine Urheberrechte an den Inhalten der Zeitschriften. Die Rechte liegen in der Regel bei den Herausgebern. Die auf der Plattform e-periodica veröffentlichten Dokumente stehen für nicht-kommerzielle Zwecke in Lehre und Forschung sowie für die private Nutzung frei zur Verfügung. Einzelne Dateien oder Ausdrucke aus diesem Angebot können zusammen mit diesen Nutzungsbedingungen und den korrekten Herkunftsbezeichnungen weitergegeben werden. Das Veröffentlichen von Bildern in Print- und Online-Publikationen ist nur mit vorheriger Genehmigung der Rechteinhaber erlaubt. Die systematische Speicherung von Teilen des elektronischen Angebots auf anderen Servern bedarf ebenfalls des schriftlichen Einverständnisses der Rechteinhaber.

Haftungsausschluss

Alle Angaben erfolgen ohne Gewähr für Vollständigkeit oder Richtigkeit. Es wird keine Haftung übernommen für Schäden durch die Verwendung von Informationen aus diesem Online-Angebot oder durch das Fehlen von Informationen. Dies gilt auch für Inhalte Dritter, die über dieses Angebot zugänglich sind.

Ein Dienst der *ETH-Bibliothek*
ETH Zürich, Rämistrasse 101, 8092 Zürich, Schweiz, www.library.ethz.ch

<http://www.e-periodica.ch>

Für Leute mit Weitblick: Zeiss

Für Leute mit Weitblick: Zeiss; denn die langjährige Erfahrung von Zeiss im Bau von geodätischen Instrumenten sowie der stetige Gedankenaustausch mit Ingenieuren und Baufachleuten auf der ganzen Welt findet auch in der neuesten Serie von elektronischen Tachymetern ihren Niederschlag und setzt Zeichen für die Zukunft.

Für Leute mit Weitblick: Zeiss; denn Zeiss bietet ein zukunftsicheres Tachymeter-Programm, das in Qualität, Bedienungskomfort und Robustheit absolute Spitzenklasse verkörpert.

Für Leute mit Weitblick: Zeiss; denn die perfekte Abstufung des Zeiss-Geräteprogrammes ermöglicht, dass für alle Ansprüche eine ideale Gerätekonfiguration im besten Preis-/Leistungsverhältnis vorhanden ist.

Nehmen Sie Mass und stellen Sie einen objektiven Kosten-/Nutzenvergleich an. Sie werden rasch feststellen, dass Zeiss auch für Ihre Problemstellung mehr bietet. Zeiss-Geräte sind preisgünstig. Rufen Sie uns an oder senden Sie uns den untenstehenden Informations-Check.

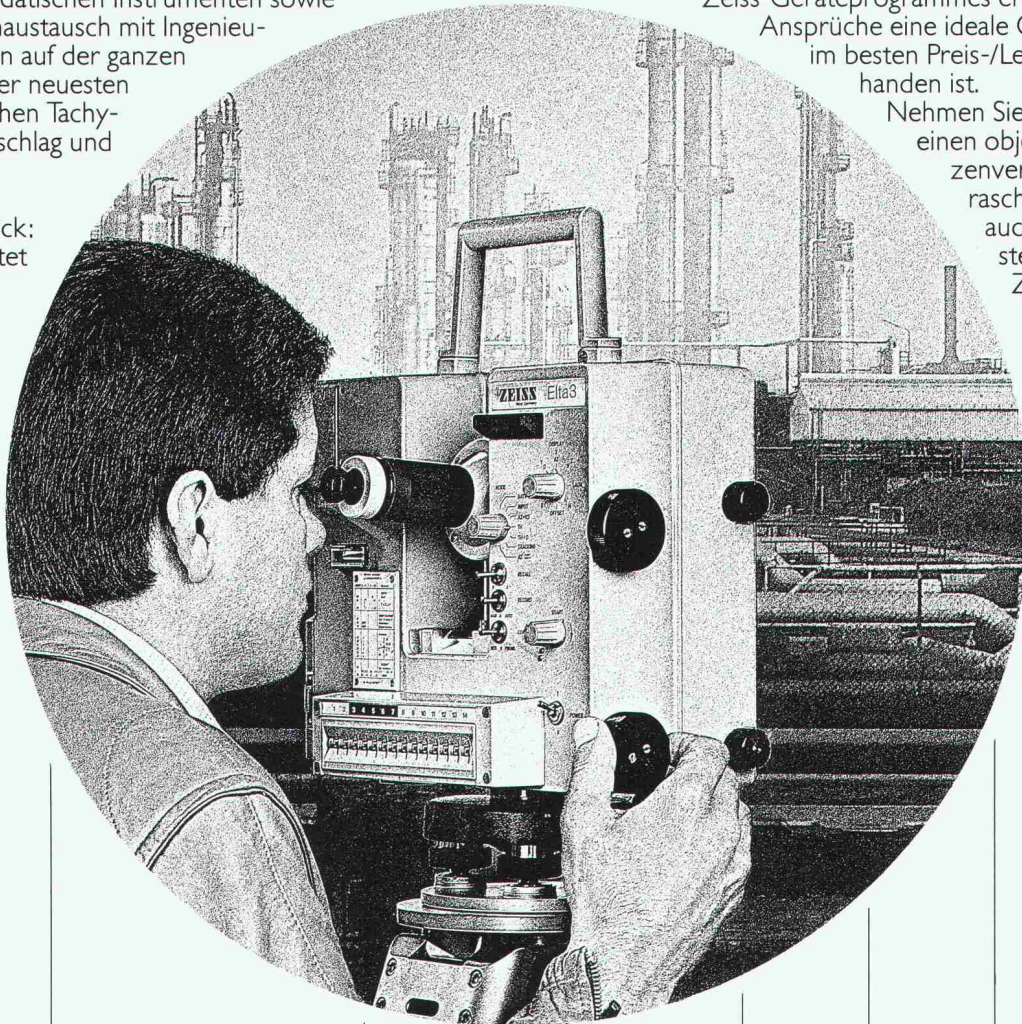

Zum Beispiel:

Vergrößerung
Winkelmess-
Genauigkeit
Reichweite
Genauigkeit (+AK)
Gewicht inkl. Batterie
Speicher- und
Registriereinrichtung
Arbeitsmöglichkeit

	Elta 4	Elta 3	Elta 20	Elta 2	Elta 46
Vergrößerung	25fach	30fach	30fach	30fach	25fach
Winkelmess- Genauigkeit	1 mgon	0,2 mgon	0,2 mgon	0,2 mgon	1 mgon
Reichweite	2200 m	3000 m	4000 m	5000 m	3000 m
Genauigkeit (+AK)	5 mm	5 mm	5 mm	5 mm	5 mm
Gewicht inkl. Batterie	6,5 kg	13,5 kg	13,5 kg	13,5 kg	6,5 kg
Speicher- und Registriereinrichtung	nein	ja	ja	ja	ja
Arbeitsmöglichkeit	Feld	Büro ins Feld & Feld ins Büro			

ZEISS

Carl Zeiss Zürich AG
Postfach
8021 Zürich

Wiederverkauf und
technische Beratung:
Geo-Astor AG
Zürcherstrasse 61
8840 Einsiedeln
Tel. 055 53 40 76

West Germany

Informations-Check

Ich interessiere mich für: _____

- Bitte vereinbaren Sie mit mir ein unverbindliches Gespräch
 Bitte senden Sie mir detaillierte Informationen Tachymeter
 Nivelliergeräte, Theodolite

Name _____

Firma _____

Strasse _____

PLZ/Ort _____

Telefon _____

**Zeiss heisst
Zuverlässigkeit und Qualität.**
Machen Sie den Test

startex®

Schweiz. Qualitätsprodukt

Spritzdämmstoff für höchste Ansprüche . . .

Einziger schwund- und geruchfreier UF-Isolationsschaum ohne Formaldehyd-Immissionen.

Geeignet für Hohlraumisolierungen bei thermischen und akustischen Problemen in Alt- und Neubauten.

Brennt nicht, erzeugt keinen Expansionsdruck, ist alterungsbeständig und formstabil.

Der Isolationsschaum der Sonderklasse mit dem EXTRA-Verhalten.

IDC CHEMIE AG 8807 Freienbach
Abteilung Bausolierungen

Schwerzistrasse 24 Telefon 055-48 29 35

Kampf dem Taubenmist!

Unser Vorschlag:

Halten Sie die Tauben von Ihrem Gebäude fern. RENTOKIL, das weltweit bekannte Schädlingsbekämpfungsunternehmen, hat eine Methode entwickelt, welche Tauben auf einfache und für die Tiere unschädliche Art von Ihrem Gebäude fernhält.

Verlangen Sie eine unverbindliche Offerte mit Prospekt und Referenzliste.

RENTOKIL AG
Kronenstrasse 37
8006 Zürich
Tel. (01) 363 26 64
Niederlassung Genf:
9, Ch. de l'Ancien Péage
1290 Versoix GE
Tel. (022) 55 49 55



**Bei jeder Heizung,
die Sie planen:**

**Prüfen Sie die
Mantel-Variante.
Und entdecken Sie,
wie wirtschaftlich
Elektro-Heizung ist.**

**Beratung und
ausführliche Offerten
kostenlos**

Mantel

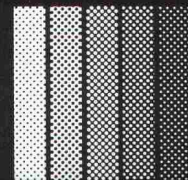

Wärmetechnik

Mantel AG, Wärmetechnik
CH-8353 Elgg/ZH
Telefon 052 / 47 01 01

**Weiterbauen
trotz Schlechtwetter
dank**

den durchsichtigen,
isolierenden,
säurebeständigen

HOWAGaine

Polyäthylen-Folien

HOWAG AG, 5610 WOHLN
Tel. 057 / 22 32 42; Telex 53 792
Vertrieb durch Grosshandelsfirmen
des Baumaterial- und Eisenhandels.



Verwendung auch beim Barackenbau,
als prov. Schutzdächer und Fenster-
scheiben-Ersatz; als Material-
und Werkzeug-Abdeckung usw.
In Dicken bis zu 0,2 mm bis 10 m breit
In Dicken bis zu 0,3 mm bis 3 m breit

RAIS Design
Bent Falk



RAIS 4

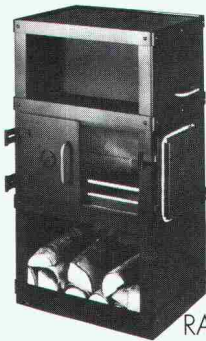

RAIS 2



RAIS 3



Bereits 1970 hat der dänische Architekt Bent Falk einen Ofen, der gleichzeitig als Cheminée verwendbar ist, gezeichnet und damit den Cheminée Ofen erfunden. Seit 1977 sind diese Öfen unter der Marke RAIS in der Schweiz erhältlich. Sie sind EMPA-geprüft und von der Vereinigung Kantonal-Feuerversicherungen in Bern offiziell zugelassen. Für ihren ausgezeichneten Wirkungsgrad haben sie 1979 das Gütezeichen der Schweizerischen Vereinigung für Forstwirtschaft erhalten. Um den individuellen Ansprüchen unserer Kunden noch besser entsprechen zu können, haben wir die neuen Modelle von Bent Falk in unser Programm aufgenommen. Wählen Sie jetzt unter 7 verschiedenen Modellen des Designers Bent Falk Ihren Cheminée Ofen aus.

Bent Falk Bent Falk
Design Danmark



B 82

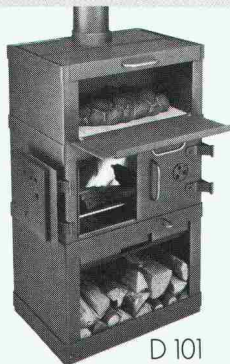

D 101



E 115

Cheminée Öfen RAIS/BENT FALK – eine heisse Idee!

wohnbedarf BASEL

Weitere Informationen verlangen Sie bitte bei Wohnbedarf AG Basel, Aeschenvorstadt 48, 4010 Basel, Tel. 061/23 06 50

Favre informiert über Stellfix®:

Stellfix®-Winkelplatten – zum Abfangen von Böschungen und Unkosten.



In Rekordzeit, mit einem Minimum an Aufwand, problemlos in jeder Beziehung befestigen Sie Böschungen und Abhänge. Genau nach Ihren Vorstellungen.

Angepasst an die Umgebung. Stellfix®-Winkelplatten von 55 bis 155cm. In Waschbeton, Beton mit Holzstruktur oder glattem Sichtbeton.

Stellfix® formschön und wirtschaftlich.

FAVRE
Auf uns kann man bauen
Hoch und Tief

Favre & Cie. AG Zementwarenfabrik 8304 Wallisellen Tel. 01-830 20 11
Werke in: 4658 Daniken SO Tel. 062-65 17 17, 5236 Remigen AG Tel. 056-44 10 90, 1897 Bouveret VS Tel. 025-81 23 31, 2542 Pieterlen BE Tel. 032-87 15 34, 8953 Dietikon ZH, Baustoff-Center Limmattal Tel. 01-748 21 55

Senden Sie uns sofort die umfassende Stellfix®-Dokumentation – bevor wir das nächste Mal vor einem steilen Hang stehen.

Name: _____
Vorname: _____
Firma: _____
Strasse: _____
PLZ/Ort: _____
Telefon: _____
Einsenden an:
Favre & Cie AG, Zementwarenfabrik,
8304 Wallisellen

...betonieren

...planziehen



...vakuumieren

...glätten

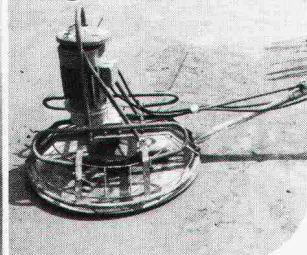
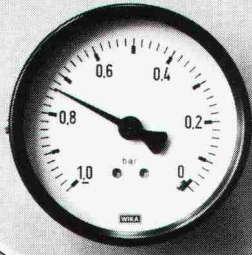

Vakuum-Beton

Vakuum-Beton in aller Welt haben TREMIX® zum Marktleader gemacht
Seit 15 Jahren an Millionen m² weltweit erprobt, davon einige 100 000 m² in der Schweiz

- Beratung durch geschultes Fachpersonal
- Prüfzeugnisse aller namhaften Institute
- Verlangen Sie unsere ausführliche Dokumentation

Tel. 045 - 21 53 33

TREMIX

Betontechnik AG 6210 Sursee

Verbundpfähle

Stahlprofile mit Betonmantel

- Mit dem Hochbaukran oder mit Schreitbagger ausführbar
- auch auf beengten, schwer zugänglichen Baustellen möglich
- kein Arbeitsplanum und keine Zufahrt zur Baugrube nötig
- dank sehr kleiner Installationsaufwendungen auch für kleine Arbeiten wirtschaftlich.

BLESS

Technische Beratung/Bauausführung:

Neugutstr. 52, 8600 Dübendorf

Bauunternehmung AG Tel. 01/8210085
Zürich - Dübendorf - Aarau - Chur - Grenchen - St. Gallen

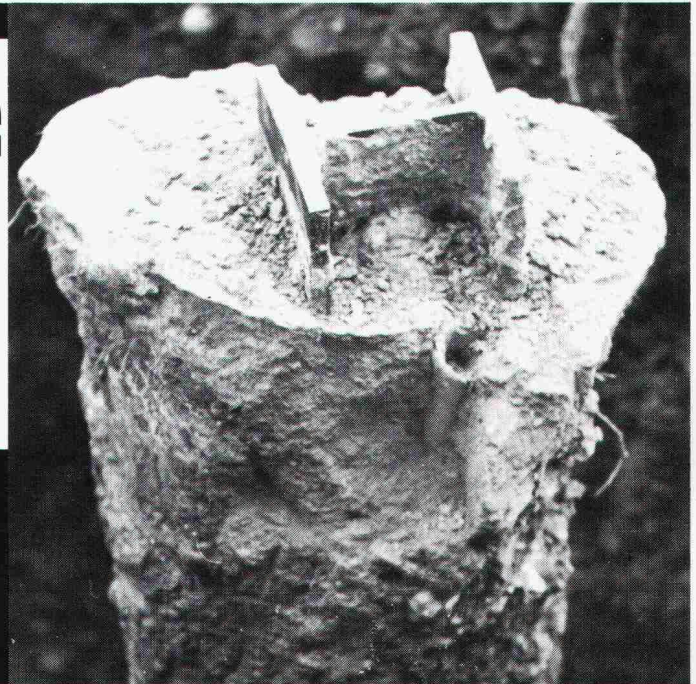

Brandschutz mit Flammastik und Ignitect



Das KBS-System ist universell einsetzbar: Brandabschottungen, Brandschutz für elektrische Kabelanlagen, Brandtrennwände. Alles EMPA-geprüft und fachgerecht verarbeitet. Verlangen Sie unsere ausführliche Dokumentation.

Max Schweizer AG, Ahornstr. 21, 8051 Zürich, Tel. 01/40 26 26



Ja, wir möchten mehr über das KBS-System wissen. Senden Sie uns unverbindlich Ihre Dokumentation.

Firma/Sachbearb. _____
Strasse: _____
PLZ/Ort: _____

SIA

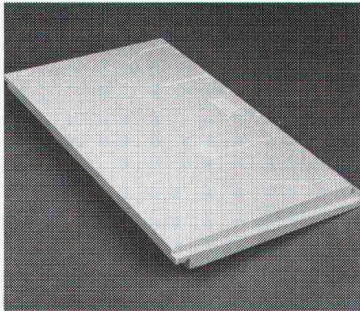

Neomat-Dämmplatten sorgen für ein wasserdichtes und gut isoliertes Unterdach...

...mit einem hervorragenden Wärmedämmwert (k-Wert: 0,30). Die 1 m² grossen Elemente sind einfach und schnell verlegt. Das unverrottbare Material garantiert für eine lange Lebensdauer.

Wir interessieren uns für die Neomat-Dämmplatte.

- Senden Sie uns doch ihre Dokumentation.
- Rufen Sie uns bitte an.
- Wir erwarten den Besuch ihres Fachberaters.

Firma: _____

Sachb.: _____

Strasse: _____

PLZ/Ort: _____

Coupon einsenden an:

Neomat AG

Kunststoffe - Befestigungstechnik
5734 Reinach AG · 064/71 62 62

73 50R

neomat

Tauchmotorpumpen von KSB wartungsfrei, preisgünstig

Tauchmotorpumpen von KSB haben sich in schwierigsten Einsätzen bewährt!

- viele Werkstoffvarianten
- unübertroffen die patentierte Einhängvorrichtung
- auch für Trockenaufstellung

Ausführungen für Schmutzwasser, Fäkalien und Abwasser aller Art, auch mit zopfbildenden oder aggressiven und abrasiven Beimengungen.

In unserem Lieferprogramm finden Sie auch die passenden Armaturen!

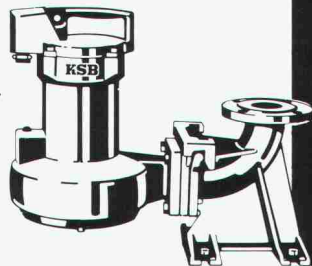

Pumpen
Armaturen

Limmatstr. 50
8031 Zürich
Tel. 01 44 99 33

KSB ZÜRICH AG

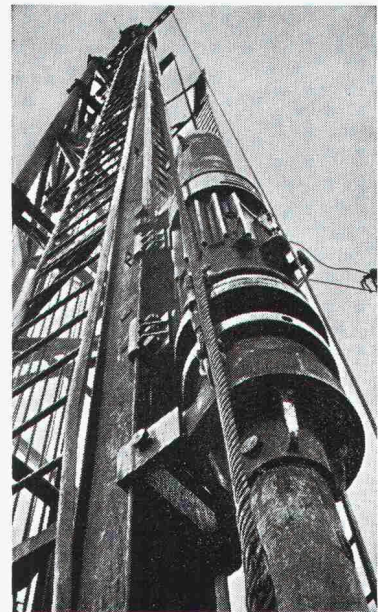

Pfahlfundationen

- Bohrpfähle 125 + 150 cm Ø
- Ortsbetonpfähle «DELTA»
- Fertigbetonpfähle
- Holzpfähle
- Presspfähle
- Wasserbauarbeiten
- Spundwände

EGGSTEN AG LUZERN

Industriestrasse 16

Telefon 041 - 44 66 04

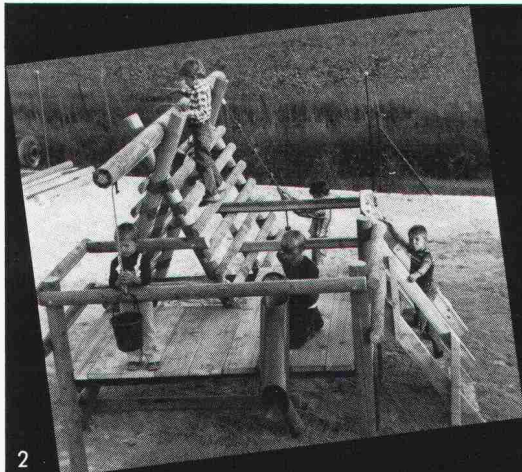

Kindergerechte Spielgeräte...

...ergeben ein geschätztes Eldorado für Ihre Kinder - sind attraktive Schmuckstücke für Ihren Spielplatz.

- Spielhäuser
- Kombinationsanlagen
- Spiellandschaften

Bei uns finden Sie spiel- und fantasieanregende Geräte aus Holz und Stahl in vielen Variationen.

Tschümperlin - Ihr vielseitiger Partner - auch für Kinder!

A. Tschümperlin AG



Telefon 042-33 34 44
Neuhof
6340 Baar-Zug

Bitte Verlangen Sie unsere ausführlichen Unterlagen!

Name: _____

Adresse: _____

PLZ/Ort: _____

Bitte einsenden an: A. Tschümperlin AG, Baustoffe, Neuhof, 6340 Baar-Zug

I+A2

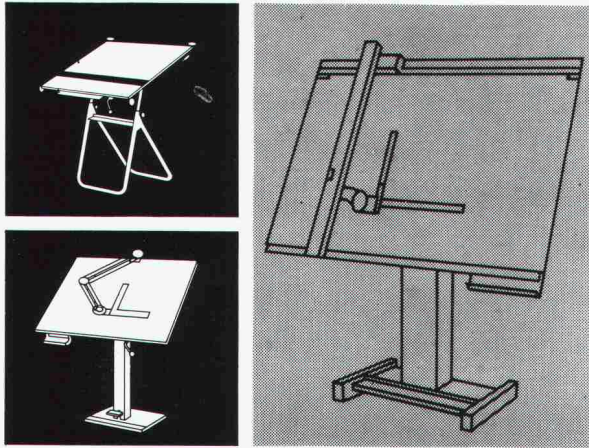

UNIC, ein europäisches Produkt.

Das komplette Programm an Zeichenständer und Zeichenmaschinen der Spitzenklasse bis zum einfachen Modell. Hervorragende Funktionselemente werden ergänzt durch Wartungsfreiheit und Formschönheit.

Mit **UNIC** arbeiten Sie bequem und zuverlässig.

Informieren Sie sich in unserer umfassenden Ausstellung oder lassen Sie sich bei Ihnen beraten.

Wir bieten Ihnen mehr.

Ihr Partner
für Bürogestaltung

MS Multi System AG

Webereistrasse 47, 8134 Adliswil
Telefon 01/710 15 75

Der Grundmauerschutz mit 20-JAHRES-GARANTIE gegen Verrotten.

DELTA-MS

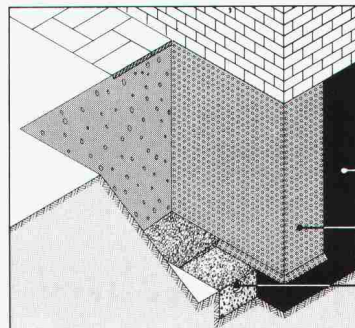

Isolierputz mit Bitumenanstrich

DELTA MS

Drainrohr

DELTA MS: der sichere Noppenmantel außen – für die unbegrenzte Keller-Nutzung innen: Wohnraum, Hobby-Raum, Party-Raum, Sauna, Waschmaschinen-Raum, Werkstatt, Trocken-Raum, Abstell-Raum usw. Mit DELTA MS haben Sie den ganzen Kellerbereich im Trockenen!



DÖRKEN
schützt Werte

Bitte fordern Sie Informationsmaterial an.

Dörken AG, Postfach 126, 4008 Basel, Tel. 0 61/35 06 30

Aus unserem Fabrikationsprogramm:

Aluminium-Fenster und Fassadenkonstruktionen, Eingangspartien, Türen

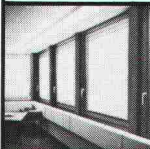

Vollisoliertes Aluminium-Schalldämmfenster
Modell ALSEC-HZ 65•SD

Brandschutz-Türabschlüsse
Modell HZ-R
Konstruktion nach feuerpolizeilichen Vorschriften

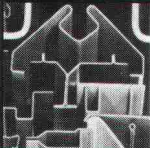
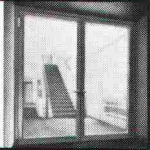

Gepresste Profile
bis 6500 mm Länge und 16 mm Dicke

Blechkonstruktionen

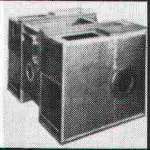

Metallbau
HZ-Konstruktionen
Profilpresswerk

hädlich ag

Gegründet 1877
8047 Zürich, Freilagerstrasse 29
Telefon 01/52 12 52

Kinderland hat neue Spielgeräte

Baukasten-System, daher äusserst preisgünstig. Einzelgeräte oder Spiellandschaften. Sie können nach Ihren Wünschen und Ihrem Budget auswählen.

Verlangen Sie den neuen Katalog MODUL

Kinderland-Neeser, 6260 Reiden LU

Telefon 062 / 81 23 23

**Wer inseriert,
wird nicht vergessen!**

KOLB – PUMPEN

für Kellerentwässerung, Hochwasserschutz, Abwasserbeseitigung, Baustellenentwässerung.

E. Kolb AG, Maschinenfabrik, 8594 Güttingen TG
Telefon 072 65 15 65



Stellen- und Gelegenheits-Anzeigen

Tarif

Stellenangebote und Ausschreibungen		Ermässiger Preis für Stellengesuche
1/1-Seite 185×260 mm Fr. 1350.—	1/6-Seite 90×84 mm 185×40 mm Fr. 275.—	1/12-Seite 90×40 mm Fr. 125.—
1/2-Seite 90×260 mm 185×128 mm Fr. 710.—	1/8-Seite 90×62 mm 185×29 mm Fr. 215.—	1/16-Seite 90×29 mm Fr. 93.—
1/3-Seite 90×172 mm Fr. 485.—	1/12-Seite 90×40 mm Fr. 150.—	1/24-Seite 90×21 mm Fr. 65.—
1/4-Seite 90×128 mm 185×62 mm Fr. 375.—		

Chiffregebühr Fr. 6.—, Ausland Fr. 8.—

Für Stellengesuche wird Vorauszahlung verlangt.

Anzeigenschluss: Mittwoch der Vorwoche, 10 Uhr

IVA AG für internationale Werbung, 8032 Zürich
Mühlebachstrasse 43, Tel. 01 / 251 24 50, PC 80-32735

Filiale:

1004 Lausanne, 23, rue du Pré-du-Marché,
Tel. 021 / 37 72 72

00 b

Stellenangebote

Wir suchen für unser Ingenieurbüro am Bodensee einen vielseitig interessierten

Bauingenieur HTL

für abwechslungsreiche Projektierungs- und Bauleitungsaufgaben im Hoch- und Tiefbau.

Wir sind ein kleines Büro mit angenehmen Arbeitsbedingungen.

Eintritt nach Vereinbarung.

Ingenieurbüro O. Vettiger AG,
Alleestr. 44, 8590 Romanshorn, Telefon 071 / 63 34 44

Wir suchen in kleineres Ingenieurbüro einen qualifizierten

Bauzeichner

für die selbständige Bearbeitung von Projekten aus dem Stahlbeton- und dem allgemeinen Tiefbau.

Eintritt sofort oder nach Vereinbarung.

Schriftliche oder telefon. Bewerbungen sind zu richten an:



Ingenieurbüro für Hoch- und Tiefbau
Ulrich Christen

Kirchackerstrasse 16
3250 Lyss / Telefon 032 / 84 57 57

STEINER

In unserer Generalunternehmung schaffen wir einen weiteren Posten für einen

Bauleiter/Projektleiter

Aufgaben:

Technische und organisatorische Oberbauleitung mehrerer Baustellen, Kontakt mit Bauherren und Behörden, Koordination Architekten/Ingenieure/Unternehmungen, Arbeitsvergaben, Überwachung von Kosten- und Zahlungsvergütungen, Abrechnung, Rechnungsstellung, Garantiewesen.

Anforderungen:

Hochbautechniker oder Architekt mit längerer Erfahrung als örtlicher Bauführer auf Grossbaustellen mit anspruchsvollem Innenausbau.

Wir erwarten gerne Ihr handschriftliches Bewerbungsschreiben mit Lebenslauf, Foto, Zeugniskopien und Referenzangaben.

Karl Steiner AG
Postfach
8050 Zürich

STEINER

Proplaning

Unsere Architekturabteilung sucht zwecks Erweiterung ihres Teams einen jungen und engagierten

Architekten ETH

Primäre Aufgaben:

- Entwurf und Projektleitung von In- und Auslandprojekten
- überzeugendes Vertreten von Ideen beim Bauherrn

Voraussetzungen:

- 3 Jahre Praxis
- max. 35 Jahre alt
- Ausländerfahrung
- Bereitschaft zu gelegentlichen Auslandsaufenthalten
- gute Englischkenntnisse in Wort und Schrift. Französisch von Vorteil.

Senden Sie uns die üblichen Bewerbungsunterlagen mit Foto.

Diskretion ist selbstverständlich.

Eintritt per sofort oder nach Vereinbarung.

PRO-PLAN-ING AG, Abteilung Architektur
Burgfelderstrasse 211, 4025 Basel, Telefon 061 / 44 46 54



Für unser **Büro Stahlbau** suchen wir einen

Bauingenieur HTL

Richtung Statik - Stahlbau

Anforderungen:

- mehrjähr. Erfahrung in Stahlbau, Statik und Konstruktion
- zuverlässiges Arbeiten, Initiative und Selbständigkeit

Aufgabenbereich:

- Projektierung, Berechnung und Konstruktion von Freileitungsmasten
- Planung, Bearbeitung und Überwachung der Mastbauprogramme vom Vorprojekt bis zur Ausführung und Montage
- Umbau und Verstärkung von einzelnen Masten oder Mastteilen

Wir bieten:

- interessante, weitgehend selbständige Tätigkeit
- sorgfältige Einführung ins Arbeitsgebiet
- Dauerstelle mit zeitgemässer Entlohnung und guten Sozialleistungen
- angenehmes Arbeitsklima in kleinem Team
- Personalrestaurant
- gleitende Arbeitszeit

Wir erbitten Ihre handschriftliche Bewerbung mit den üblichen Unterlagen an

**Nordostschweizerische Kraftwerke AG,
Abteilung Bau, 5401 Baden**



Bauamt II der Stadt Zürich

Wir suchen zur Ergänzung unseres Architektenteams initiativen und arbeitsfreudigen

Architekten HTL

Ihre Aufgabe umfasst den Unterhalt, die Sanierung, den Umbau und die Erweiterung von städtischen Liegenschaften, samt Überwachung und Begleitung von Bauaufgaben, die in unserem Auftrag durch Private ausgeführt werden.

Wir erwarten von unserem zukünftigen Mitarbeiter fundierte Kenntnisse und Erfahrung in sämtlichen einschlägigen Arbeiten.

Wir bieten eine verantwortungsvolle, abwechslungsreiche Tätigkeit, zeitgemässes Gehalt und vorbildliche Sozialleistungen.

Eintritt nach Vereinbarung.

Interessenten mit Wohnsitz in der Stadt Zürich richten ihre Bewerbung mit den üblichen Unterlagen an:

Hochbauinspektorat der Stadt Zürich
z.H. Herrn W. Leibacher
Lindenhofstrasse 21, Postfach, 8021 Zürich
Telefon 216 20 85



Baustoffe

Bei unserem Auftraggeber handelt es sich um ein gut eingeführtes Bündner Unternehmen, das in der Baustoff-Herstellung tätig ist. Die Produktpalette ist dank der hohen Qualität und dem interessanten Kosten/Nutzen-Verhältnis in Kreisen der Bauwirtschaft anerkannt.

Heute suchen wir für das Gebiet Graubünden und evtl. Tessin einen initiativen

technischen Verkäufer

Wir sehen hier eine verhandlungsgewandte, verkaufsorientierte Persönlichkeit, die fundierte technische Kenntnisse im Hochbausektor mitbringt (z. B. Bauführer, Hochbauzeichner, Techniker, Ing. HTL, o. ä.). Italienische Sprachkenntnisse wären von Vorteil.

Unser Auftraggeber bietet Ihnen eine absolut selbständige Aufgabe im Rahmen der Zielsetzungen, optimale Verkaufsunterstützung, und Sie haben ausgezeichnete Verdienstmöglichkeiten. Voll ausgebaute Sozialleistungen und gute Spesenregelung ist selbstverständlich.

*Suchen Sie die Herausforderung in Ihrer Aufgabe? Setzen Sie sich bitte mit dem beauftragten Berater, **Herrn H.-J. Müntener**, in Verbindung. Er informiert Sie gerne näher und wird Ihre Anfrage absolut vertraulich behandeln.*

P.S.



Personal Sigma Engadinstrasse 27
Postfach 92, 7002 Chur, Tel. 081 22 65 92 / 93

Preiswerk

Ingenieure ETH/SIA

Zur Verstärkung unseres Mitarbeiterstabes im Ingenieurbüro und in der Generalunternehmung suchen wir einen jüngeren, vielseitig interessierten und sprachgewandten

dipl. Bauingenieur ETH

mit vertieften Kenntnissen in Statik und Bodenmechanik.

Wir erwarten selbständige Bearbeitung von Hoch- und Tiefbauprojekten sowohl im In- als auch im Ausland. Unternehmerisches Denken und Reisebereitschaft sind Voraussetzung.

Wir bieten abwechslungsreiche Tätigkeit auf allen Gebieten des Bauingenieurwesens, angenehmes Arbeitsklima, gute Aufstiegsmöglichkeiten und fortschrittliche Anstellungsbedingungen.

Arbeitsort ist Basel oder Zürich.

Interessenten bitten wir, Ihre Bewerbung mit den üblichen Unterlagen einzureichen an:

Preiswerk & Cie. AG,
Burgfelderstrasse 211, 4025 Basel, Tel. 061 / 44 67 70
oder

Preiswerk & Cie. AG,
Gartenhofstrasse 15, 8036 Zürich, Tel. 01 / 241 20 21

Gesucht

Bauingenieur (dipl. Ing. ETH oder Ing. HTL)

mit Praxis im Tiefbau oder Grundbau, als Projektleiter und Stv des Chefs, für Geotechnikaufgaben, Baugruben, Stützmauern und Entwicklung neuer Baustysteme.

Anforderungen:

einige Praxis, Flexibilität und Interesse für Computer und neue Methoden der Messtechnik, Fremdsprachenkenntnisse erwünscht.

Wir bieten:

persönliche Atmosphäre eines kleinen, aber kräftigen Teams mit faszinierenden Projekten im In- und Ausland.

GEOTECHNIK-BÜRO DR. FELIX P. JAECKLIN

Geissbergstrasse 46, 5400 Ennetbaden
Telefon 056 / 22 07 22

Proplaning

Unsere Architekturabteilung sucht zwecks Erweiterung ihres Teams einen erfahrenen und dynamischen

Bauleiter

Primäre Aufgaben:

- GU-Kalkulationen Rohbau und Ausbau
- Verhandlungen mit Bauherren, Unternehmern und Behörden
- Begleitung von Ausführungsplanungen
- örtliche Bauführung bis Garantearbeiten

Voraussetzungen:

- gute Grundausbildung als Baufachmann
- Englisch- *oder* Französischkenntnisse von Vorteil
- praktische Erfahrung mit EDV-Systemen (Devis, Ausmass, Baurech.)

Rufen Sie uns an, oder senden Sie uns die Bewerbungsunterlagen mit Foto. Diskretion ist selbstverständlich. Eintritt per sofort oder nach Vereinbarung.

PRO-PLAN-ING AG

Burgfelderstrasse 221, 4025 Basel, Telefon 061 / 44 46 54

Architekturbüro in der Innerschweiz mit interessanten Bauaufgaben vom anspruchsvollen Neubau bis zur stilgerechten Restaurierung von Denkmalpflegeobjekten sucht zur Entlastung des Chefs einen dynamischen, an selbständiges Arbeiten gewöhnten

Architekten **ETH oder HTL**

mit Erfahrung in Entwurf, Planung und Ausführung sowie einen tüchtigen

Bautechniker/ Bauführer

mit Erfahrung in Devisierung, Werkplanbearbeitung und Bauleitung.

Interessenten mit entsprechender Ausbildung und Erfahrung, die an einer ausbaufähigen Dauerstelle interessiert sind, richten ihre Bewerbung mit den üblichen Unterlagen unter Chiffre SIA 693 an IVA AG, Postfach, 8032 Zürich.

Für anspruchsvolle Zentrumsüberbauung und Geschäftshausbau suchen wir einen fachlich ausgewiesenen

erfahrenen Bauführer

Idealalter 30-45jährig.

Tätigkeitsgebiet:

- Devisierung
- örtliche Bauführung
- Ausmass und Rechnungswesen

Eintritt: sofort oder nach Vereinbarung



Wir bitten Sie um Kontaktnahme

Marti Liegenschaften AG

Generalunternehmung
8004 Zürich
Telefon 01 / 241 41 81 (Herr Heller)



Stadt Opfikon

Wegen Wahl des bisherigen Amtsinhabers in eine andere zürcherische Gemeinde ist beim Bauamt auf den 1. Januar 1984 die Stelle des

Bausekretärs

neu zu besetzen.

Für diesen interessanten, selbständigen Posten kann sowohl ein junger initiativer Verwaltungsangestellter, der sich zum selbständigen Bausekretär weiterbilden möchte, wie auch ein bereits erfahrener Bausekretär in Frage kommen.

Seine Haupttätigkeit umfasst die administrative Führung des Bausekretariates, die Protokollführung für die selbständige Baukommission und die Planungskommission sowie die Auskunfterteilung an Architekten und Bauherren.

Unser Bausekretär sollte über eine kaufmännische Ausbildung (vorzugsweise Verwaltung oder Notariat) oder gleichwertige Ausbildung verfügen und folgende Voraussetzungen erfüllen: Kenntnisse im Planungs- und Baurecht, gute Auffassungsgabe, Gewandtheit im schriftlichen und mündlichen Ausdruck, freundliches und sicheres Auftreten. Wir bieten ein den Kenntnissen und Fähigkeiten angemessenes Salär, gute Sozialleistungen und eine angenehme Zusammenarbeit in einem gut eingespielten Team.

Schriftliche Bewerbungen mit den üblichen Unterlagen sind an den Stadtrat Opfikon, Oberhauserstrasse 25, 8152 Glattbrugg, zu richten. Der Stadtgenieur erteilt gerne weitere Auskünfte (Telefon 01/810 73 22).

Architekt/Bauingenieur HTL

Als versierter Fachmann eine anspruchsvolle Kundschaft kompetent und umfassend informieren, beraten, motivieren und betreuen, kreativ und selbständig technische Problemlösungen anbieten und verkaufen, neue Kunden gewinnen, Markt- und Konkurrenzverhalten beobachten und analysieren – dies sind die Aufgaben und die Herausforderung für einen tüchtigen und strebsamen, etwa 30jährigen

Verkaufsingenieur

Für die Besetzung dieser vielseitigen Position werden neben der Basisausbildung erfolgreiche Praxis und Erfahrung in der technischen Beratung/Aussendienst, persönliche Kompetenz, Durchsetzungs- und Beharrungsvermögen sowie Verhandlungsgeschick in Deutsch und Französisch verlangt.

Mein Auftraggeber ist eine bekannte und leistungsfähige Unternehmung auf dem Platz Zürich, und sie bietet seit 20 Jahren ihre breiten Dienstleistungen in der Bauwirtschaft an. Starke Marktverbindungen, hochwertige Produkte und die Zugehörigkeit zu einer massgebenden Konzerngesellschaft garantieren die führende Marktstellung meines Mandanten.

Für Erstauskünfte stehe ich Ihnen als neutraler Berater gerne zur Verfügung. Bitte setzen Sie sich schriftlich oder telefonisch mit mir in Verbindung. Diskretion nach allen Seiten ist selbstverständlich.

Peter Hunn

topwork

topwork AG Abteilung Unternehmensberatung
und Kaderselektion

8008 Zürich, Mühlebachstrasse 7
Telefon 01 47 2890

DANGEL

Zur langfristigen Nachfolgesicherung in unsere mittelgrosse, vielseitige

Holzbaufirma

suchen wir einen initiativen und erfahrenen

Holzbaufachmann für die Geschäftsführung

Der zukünftige Aufgabenkreis umfasst:

- selbständige Führung des technischen Bereichs mit Kalkulation und Offertwesen eines Betriebes mit 25 bis 30 Mitarbeitern.

Anforderungen:

- unternehmerisch und kreativ denkende Persönlichkeit, nicht unter 30 Jahre alt
- kaufmännisches Geschick
- gute Führungseigenschaften
- Verhandlungstalent und Durchsetzungsvermögen

Die Position bietet:

- grosse Selbständigkeit
- aktive Unterstützung durch gute Fachleute
- Dauerstelle
- der Verantwortung entsprechende Entlohnung

Bitte senden Sie Ihre Bewerbung mit den üblichen Unterlagen an:

Herrn Hansruedi Dangel, c/o Dangel + Co AG
Mutschellenstrasse 152, 8038 Zürich

Mein Auftraggeber ist eine namhafte und dynamische, zu einer finanzstarken Unternehmensgruppe gehörende Gesellschaft. Sie steht seit 20 Jahren erfolgreich im Dienste der Bauwirtschaft, und sie führt national wie international anspruchsvolle Projekte aus.

Im Zuge des Ausbaus der technischen Abteilung suche ich nun Kontakt mit einem initiativen und strebsamen, etwa 30jährigen

Bauführer

der, kompetent und selbständig zugleich, nationale Baustellen leitet, Baukontrollen durchführt, Devisierungen und Kostenvoranschläge/Kalkulationen sowie anspruchsvolle Stabs- und Projektaufgaben bearbeitet.

Diese Position ist auf einen Baufachmann mit abgeschlossener Ausbildung als Bauführer (Aarau oder Fribourg) zugeschnitten. Erfahrung in der Leitung örtlicher Bauvorhaben, gute Kenntnisse moderner Kalkulationsgrundlagen, Teamfähigkeit sowie unternehmerisches Denken und Ausdrucksgewandtheit in Deutsch und Französisch runden das Anforderungsprofil ab.

Interessenten, welche von diesen vielseitigen und anspruchsvollen Aufgaben herausgefordert sind, bitte ich um schriftliche oder telefonische Kontaktnahme. Ausgewiesene Bewerber orientiere ich gerne in einem persönlichen Gespräch. Ihre Bewerbung behandle ich selbstverständlich streng vertraulich.

Peter Hunn

topwork

topwork AG Abteilung Unternehmensberatung
und Kaderselektion

8008 Zürich, Mühlebachstrasse 7
Telefon 01 47 2890

Ernst Winkler + Partner AG



Für den Einsatz in einem interessanten Bauabschnitt im Zürcher Oberland suchen wir einen

Bauingenieur HTL als Bauleiter

mit Erfahrung in Stabi- und Belagsarbeiten. Der Stellenantritt könnte Anfang 1984 oder nach Vereinbarung erfolgen.

Unser Herr Greuter informiert Sie gerne über weitere Einzelheiten. Bitte rufen Sie uns an oder senden Sie Ihre Bewerbungsunterlagen an

ERNST WINKLER + PARTNER AG
Ingenieur- und Vermessungsbüro
Rikonerstrasse 4, 8307 Effretikon, Telefon 052 / 32 38 21

Wir suchen einen

dipl. Bauingenieur ETH

für Projektierungs- und Studienarbeiten mit Schwerpunkt auf unterirdischen Bauten, EDV und Informatik, Mess- und Versuchstechnik.

Jüngeren, initiativen Bewerbern wird Gelegenheit zur Einarbeitung in kleinem Team geboten.

Handschriftliche Bewerbung mit Foto und Referenzen bitte an

Ingenieurbüro Heierli AG
Culmannstrasse 56, 8033 Zürich 6
Telefon 01 / 363 06 60

Zur Ergänzung unseres Teams suchen wir für die Bearbeitung eines anspruchsvollen Industrieprojektes in Basel einen

Architekten HTL, Bauführer

oder erfahrenen

Bauführer-Bauzeichner

Bei Eintritt: Mitarbeit bei Planung und Vorbereitung im Büro Bern.

Ab Frühjahr 1984: Örtliche Bauführung in Basel.

ARCHITEKTURBÜRO
WALTER STAUDENMANN
MURISTR. 51 5006 BERN
051 45 55 55

Wir suchen per sofort oder nach Vereinbarung erfahrenen und gewandten

Hochbauzeichner

und bitten Interessenten um schriftliche Bewerbung mit Referenzangaben an

Jost und Beat Meier, Architekten SIA,
Bahnhofstrasse 134, 8620 Wetzikon, Telefon 01 / 930 19 66

Wir suchen

Architekt HTL

für die Bearbeitung und Überwachung interessanter Projekte, vornehmlich im Wohnungsbau.

Bewerbungen sind zu richten an das
Architekturbüro der

HAUS + HERD

Bettenhausenstrasse 50
3360 Herzogenbuchsee, Tel. 063 60 11 51
Telefon privat 063 61 41 29 abends
(A. Zogg)

Für die Ausführung eines anspruchsvollen Laborneubaus in Basel suchen wir einen versierten

Bauleiter

mit guten Qualifikationen in selbständiger Tätigkeit und langjähriger Erfahrung im gesamten Bereich der Ausführung (Submission, Bauleitung, Terminwesen, Abrechnung).

Eintritt: Jan. 1984 oder nach Vereinbarung.

Schriftliche Bewerbungen mit den üblichen Unterlagen erbeten an:

Andrea Roost, Architekt BSA/SIA/SWB, Steinerstr. 36, 3006 Bern.

Strassenbauunternehmen sucht für das Betriebsbüro einen

Halbtags-Angestellten

Tätigkeit: Telefonische Auskünfte an Kunden, Offertkalkulation und betriebliches Rechnungswesen (Sekretärin vorhanden).
Arbeitsort: Meilen (Nähe Bahnhof).

Wir erwarten gute Fachkenntnisse im Sektor Tiefbau. Ideale Stelle für pensionierten Bauführer usw. Eintritt so rasch als möglich.

Bitte senden Sie Ihre Offerte mit üblichen Unterlagen an Chiffre C44-595936 Publicitas, 8021 Zürich.

Stellengesuche

Dipl. Bauingenieur HTL

26, D/E/F, Dipl.-Abschluss Frühling 83, sucht Stelle in Ingenieurbüro in Zürich. Evtl. Teilzeitjob.

Telefon 065 / 42 37 58 oder unter Chiffre SIA 694 an IVA AG, Postfach, 8032 Zürich.

Bauingenieur HTL

34, mit mehrjähriger Erfahrung in Bauleitung und Projektierung von allgemeinen Tiefbauarbeiten, sucht neuen Wirkungskreis im Raum Zug, Zürich und linkes Zürichseeufer. Es bestünde auch die Möglichkeit, als freier Mitarbeiter zu arbeiten. Eintritt nach Vereinbarung.

Offerten unter Chiffre SIA 695 an IVA AG, Postfach, 8032 Zürich.

Projektleiter (Schweizer)

(Construction Manager)

vollendet in Kürze eine Grossbaustelle im Ausland und sucht deshalb eine neue Aufgabe im Inland oder Ausland. Langjährige Erfahrung in Leitung von Baustellen im In- und Ausland, speziell im Hochbau, aber auch im Industriebau. Top-Referenzen!

Zuschriften unter Chiffre SIA 692 an IVA AG, Postfach, 8032 Zürich.

Dipl. Bauingenieur ETH

mit langjähriger Erfahrung in Projektierung und auf Baustellen im In- und Ausland sucht anspruchsvolle Aufgabe. Praxis umfasst Berechnung, Konstruktion, Kalkulation, Termin- und Kostenkontrolle, Vertragswesen, Bauleitung. Führungserfahrung in Kaderfunktion.

Offerten bitte unter Chiffre SIA 697 an IVA AG, Postfach, 8032 Zürich.

Architekt HTL

26, 2 Jahre Praxis, sucht nach längerem Auslandsaufenthalt Anstellung im Raum Bern, Zürich, Luzern. Stellenantritt ab sofort.

Zuschriften erbeten unter Chiffre SIA 696 an IVA AG, Postfach, 8032 Zürich.

Erfahrener Tiefbauzeichner

sucht neue Stelle im Räume Basel-Baselland.

Offerten unter Chiffre 3688 Li an OFA, Orell Füssli Werbe AG, Postfach, 4410 Liestal.

Diverses

Architekt HTL

mit besten Referenzen auf den Gebieten Wohnungs-, Bank- und Industriebau übernimmt Ihre Bauleitungsprobleme (evtl. auch weitere Kategorien) zu fairen Bedingungen.

Offerten bitte unter Chiffre SIA 682 an IVA AG, Postfach, 8032 Zürich.

IRON FLEX «schlüsselfertige» Beton-Öltanks

Planung und Bau durch:

SCHOELLKOPF-IRONFLEX AG

Schaffhauserstrasse 265

CH-8057 Zürich

Tel. 01/312 78 88

Stetes inserieren bringt Erfolg!

Projektwettbewerb

Zur Erlangung von Entwürfen für ein Altersheim mit Zivilschutzeinrichtungen schreiben der Vorstand des Altersheimbezirks Niederbipp und der Gemeinderat Niederbipp einen Projektwettbewerb im Sinne von Artikel 6 der SIA-Ordnung Nr. 152 unter Architekten aus.

Neben sechs eingeladenen Architekturfirmen steht die Teilnahme allen Fachleuten offen, die ihren Geschäftssitz und/oder Wohnsitz seit dem 1. Januar 1982 in den Gemeinden Attiswil, Farnern, Niederbipp, Oberbipp, Rumisberg, Walliswil/Bipp, Walliswil/Wangen, Wangen a.d. Aare, Wangenried, Wiedlisbach und Wolfisberg haben.

Die Wettbewerbsunterlagen können bei der Bauverwaltung der Gemeinde Niederbipp eingesehen und daselbst bis zum 1. Oktober 1983 bestellt werden.

Altersheimbezirk Niederbipp

**Ständige
Wiederholung
verschafft
Ihren Inseraten
die erforderliche
Wirkung!**

METHODE:

Bevor Sie über die Abbau- oder Abbruchmethode entscheiden, sollten Sie unbedingt mit uns Spreng-Spezialisten sprechen! Wir haben unsere Erfahrungen und Referenzen

und können Ihnen mit grosser Wahrscheinlichkeit grosse Vorteile bieten. Mit freundlichen Grüßen: KIBAG Sprengtechnik, 8038 Zürich, Mythenquai 383, Tel. 01/482 12 40

KIBAG

SPRENGTECHNIK

Stationäre Notstrom-Anlagen

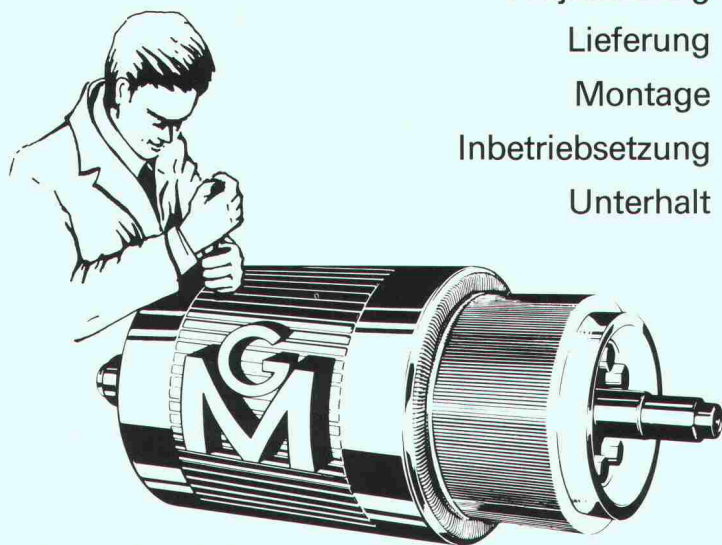

Projektierung
Lieferung
Montage
Inbetriebsetzung
Unterhalt

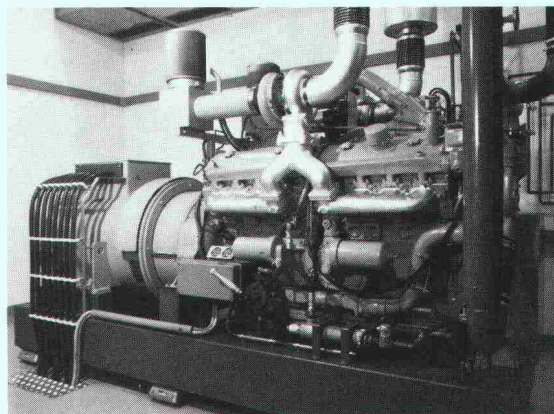

Notstromgruppe 500 kVA

Fabrik elektrischer Maschinen und Apparate

Gegründet 1918

GEBRÜDER MEIER AG
Zürich – Zollikofen – Bern – Fribourg

8040 Zürich (Hauptbetrieb und Verwaltung)
Zypressenstrasse 71
Telefon 01/242 72 39, Telex 812 230

3052 Zollikofen-Bern
Bernstrasse 145
Telefon 031/57 21 51

1700 Fribourg
3, route des Daillettes
Telefon 037/24 39 91

MICRO 775

DIE PRÄZISEN FEINMINENSTIFTE –
FEINE LINIEN
OHNE SPITZEN ZU MÜSSEN.
4 LINIENBREITEN

Ein moderner Feinminen-Zeichner mit starrem Minen-Führungsröhrchen für Feinminen in 4 Linienbreiten: 0,3 mm, 0,5 mm, 0,7 mm, 0,9 mm. Der handliche MICRO 775 mit eingebautem Reinigungsdraht und Radierer eignet sich hervorragend zum exakten Führen an Linealen, Reisschienen und Schablonen.

Die dazugehörigen elastischen Super-Hi-Polymer-Feinminen MARS MICROGRAPH SUPER 250 in 4 Durchmessern, mit bis zu 10 verschiedenen Härtegraden gewährleisten ideale Schreib-, Paus- und Radiereigenschaften.

MICRO 775 und MARS MICROGRAPH SUPER 250 sind im guten Fachhandel erhältlich.



Weitere
Spitzenprodukte
aus dem
Hause

STAEDTLER

marsmatic 700
Der blaue Tuschezeichner – präzise wie ein Computer

Layoutmarker marsgraphic 3000
Der neuartige Layoutmarker in 60 Farben mit der gummiweichen Pinselspitze

Kunststoff-Zeichenradierer MARS PLASTIC 526 50
Zum leichten, sauberen und spurenfreien Radieren von Blei- und Farbstiftlinien

Generalvertretung:
RUD. BAUMGARTNER-HEIM & CO AG

Pfingstweidstr. 31B, Tel. 01/44 82 77
8031 ZÜRICH

STAEDTLER

PRÄZISION IST UNSERE QUALITÄT

COUPON bitte ausschneiden und auf Postkarte für Informationsmaterial über STAEDTLER Feinminienstifte und Feinminen.

Sicher ist sicher – sicher Spiralanker

Patent angemeldet

Die Verankerung für das Zweischalenmauerwerk

The illustration shows a cross-section of a double-shell masonry wall. Several spiral anchors are embedded in the mortar joints between the bricks. The anchors have a twisted, spiral design that provides a secure grip. The background is a solid red color, and the technical drawing is in white lines.

- garantiert fester Sitz im Mörtelbett
- Sortiment für alle Konstruktionen
- rationelle Verarbeitung
- wirtschaftlich

ZÜRCHER ZIEGELEIEN ZZ

Zürcher Ziegeleien
Giesshübelstr. 40
Postfach, 8021 Zürich
Tel. 01/468 2111

J. Schmidheiny + Co. AG
St.-Leonhard-Str. 32
Postfach, 9001 St. Gallen
Tel. 071/22 32 62

Baustoffe AG Chur
Pulvermühlstr. 81
Postfach, 7001 Chur
Tel. 081/24 46 46

Sergio Merotto
6951 Lugaggia
Tel. 091/91 34 32

Verkaufsstelle GMZ Luzern
Sempacherstrasse 14
6002 Luzern
Tel. 041/23 60 42

Verkaufsstelle VZBS
Bern-Solothurn
Bernstrasse 123
3052 Zollikofen
Tel. 031/57 05 55

Backstein AG Allschwil
Binnerstr. 90
4123 Allschwil
Tel. 061/63 57 57

UTR Fribourg
Route de Beaumont 6
1701 Fribourg
Tel. 037/24 26 52 – 53