

Objektyp: **Advertising**

Zeitschrift: **Schweizer Ingenieur und Architekt**

Band (Jahr): **101 (1983)**

Heft 4

PDF erstellt am: **22.09.2024**

Nutzungsbedingungen

Die ETH-Bibliothek ist Anbieterin der digitalisierten Zeitschriften. Sie besitzt keine Urheberrechte an den Inhalten der Zeitschriften. Die Rechte liegen in der Regel bei den Herausgebern. Die auf der Plattform e-periodica veröffentlichten Dokumente stehen für nicht-kommerzielle Zwecke in Lehre und Forschung sowie für die private Nutzung frei zur Verfügung. Einzelne Dateien oder Ausdrucke aus diesem Angebot können zusammen mit diesen Nutzungsbedingungen und den korrekten Herkunftsbezeichnungen weitergegeben werden. Das Veröffentlichen von Bildern in Print- und Online-Publikationen ist nur mit vorheriger Genehmigung der Rechteinhaber erlaubt. Die systematische Speicherung von Teilen des elektronischen Angebots auf anderen Servern bedarf ebenfalls des schriftlichen Einverständnisses der Rechteinhaber.

Haftungsausschluss

Alle Angaben erfolgen ohne Gewähr für Vollständigkeit oder Richtigkeit. Es wird keine Haftung übernommen für Schäden durch die Verwendung von Informationen aus diesem Online-Angebot oder durch das Fehlen von Informationen. Dies gilt auch für Inhalte Dritter, die über dieses Angebot zugänglich sind.

SIPOREX[®]

das Fassaden-System

plus

Siporex Mauerwerk

- Für Ein- und Mehrfamilienhäuser bis zu 4 Geschossen
- Hervorragende Wärmeisolation und angenehmes Raumklima
- Wirtschaftliche Bauweise
- Bemessung nach SIA-Norm 177
- Dübel für jede Art Befestigung
- Beratung für Ingenieur, Architekt und Bauunternehmer



1 Gemauert als monolithisches, homogenes Mauerwerk erfüllt SIPOREXplus die höchsten Ansprüche von Architekt und Bauherr in Bezug auf Wirtschaftlichkeit, Wärmedämmung, Dampfdiffusion und Raumklima. Ein massives SIPOREXplus-Mauerwerk der Qualität GL weist bei einer Wandstärke von 35 cm und einem Feuchtigkeitsgehalt von 5 Gew.-% einen k-Wert von 0,24 W/m²K auf. Die grossformatigen Steine gewährleisten einen raschen Baufortschritt und niedrige Erstellungskosten. SIPOREXplus, das Schweizer Qualitätsprodukt, wird in Estavayer-le-Lac hergestellt.



2 Armiert mit der SIPOREX-Stahlarmierung MURFOR = hohe Gebrauchssicherheit.



3 Verputzt mit dem SIPOREX-Grund- und Deckputz LAMIT = schlagregendicht und atmungsaktiv.

Zürcher Ziegeleien
Giesshübelstr. 40
Postfach, 8021 Zürich
Tel. 01/35 93 30

J. Schmidheiny + Co. AG
St.-Leonhard-Str. 32
Postfach, 9001 St. Gallen
Tel. 071/22 32 62

Baustoffe AG Chur
Pulvermühlestr. 81
Postfach, 7001 Chur
Tel. 081/24 46 46

Hard AG Volketswil
8604 Volketswil
Tel. 01/945 45 41

Sergio Merotto
6951 Lugaggia
Tel. 091/91 34 32

BTR-Prebeton AG
Eymattstr. 71, 3027 Bern
Tel. 031/563301



ZÜRCHER ZIEGELEIEN

Der schraubbare Armierungsstahl

Swiss Gewi



Fe 500/600

Schrauben
Armieren
Kuppeln
Verankern
Anschliessen
Befestigen

Verbinden
Abspannen
Verhängen
Sanieren
Verstärken
Erweitern

Ø 16 mm
Ø 20 mm
Ø 25 mm
Ø 28 mm
Ø 32 mm
Ø 40 mm
Ø 50 mm

Gewi-Muffenstoss, halbseitig einbetoniert

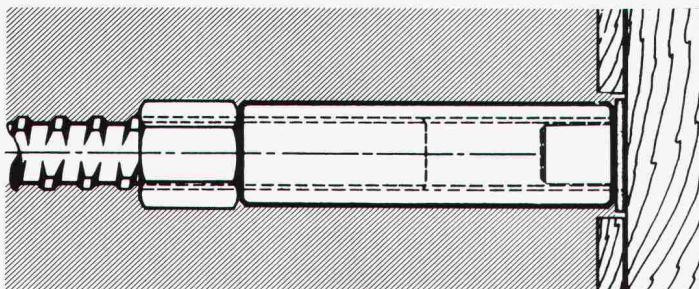

Gewi-Muffenstoss



Gewi-Endverankerung

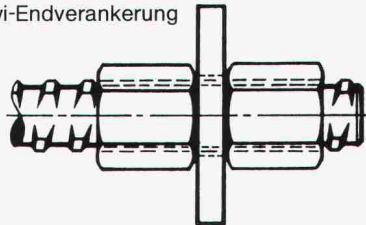

Gewi-Anschluss im Stahlbau

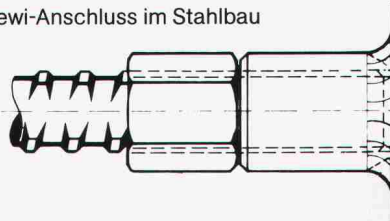

SpannStahl AG
Dywidag-Technik

8340 Hinwil/ZH Telefon 01/937 10 20

Unser Stand
an der SWISS BAU 83
Halle 51, Stand 655

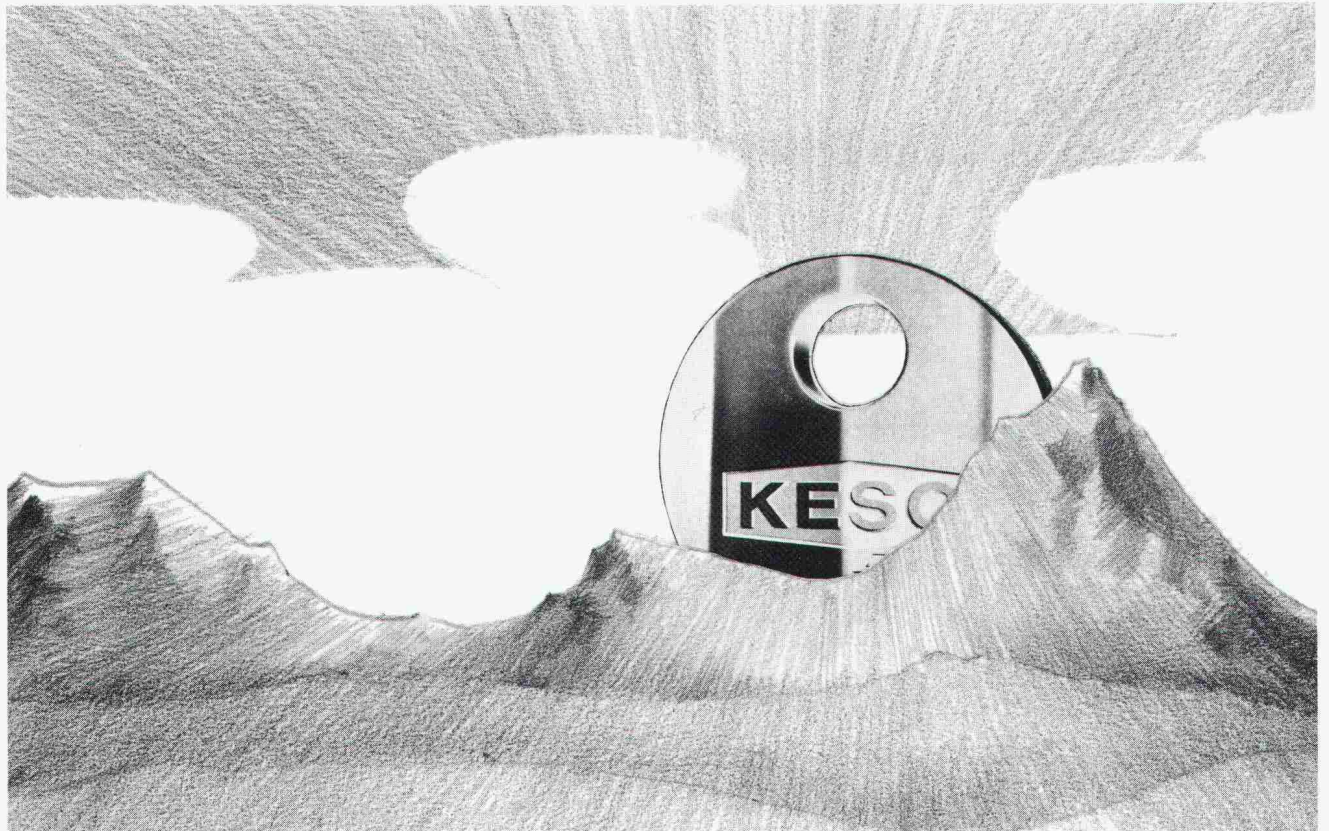

So sicher, wie die Sonne am Morgen aufgeht — KESO-Sicherheits-Schliess-Systeme

Es gibt Dinge auf dieser Welt, die einfach sicher sind. Und es gibt Dinge, die unser Leben sicherer machen. Wie KESO. Denn wir konzentrieren uns ausschliesslich darauf, Schliess-Systeme immer noch perfekter, immer noch sicherer zu machen.

So ist es auch nicht erstaunlich, dass sich KESO-Schliess-Systeme in allen befugten Fachkreisen einen sicheren Ruf erworben haben. Und von allen unbefugten Fachkreisen lieber gemieden werden.

Am besten, Sie informieren sich genauer über unsere Schliess-Systeme und unsere Service-Leistungen. Nur so ist es Ihnen möglich, für Ihre Sicherheit auch wirklich etwas zu tun.



KESO-Schlüssel sind patentiert und registriert ∇∇ und dürfen nicht kopiert werden.

SWISSBAU BASEL
Halle 13, Stand 363

KESO AG
Präzisionsschlossfabrik
Untere Schwandenstr. 22
8805 Richterswil
Tel. 01/784 3351

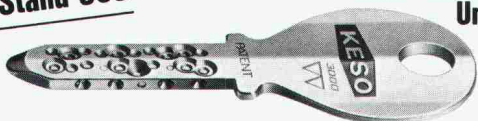

COUPON

Bitte senden Sie mir Unterlagen über:

- die KESO-Sicherheits-Schliess-Systeme
- KESO-System 1000 / 2000 / 3000
- Ich wünsche einen Berater-Besuch
- Bitte um Ihren Anruf

Name _____

Adresse _____

Einsenden an:
KESO AG, 8805 Richterswil

SIA

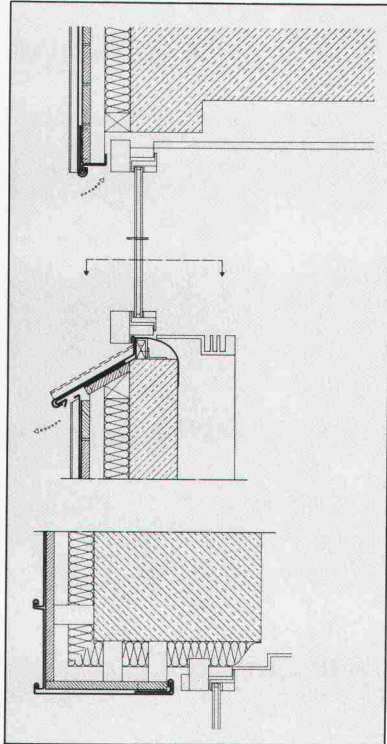
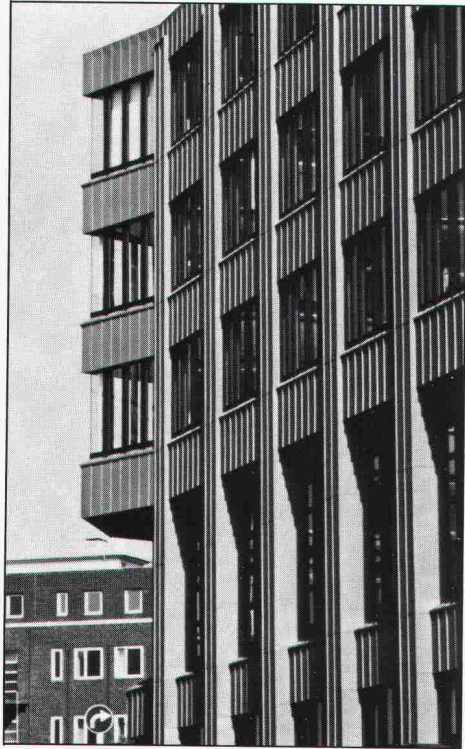

WERKSTOFF +DETAIL



Commerzbank in Essen: Sanierung und Erweiterung durch einen Neubau unter Berücksichtigung des Altbaubestandes in unmittelbarer Nachbarschaft. Die gegliederte Fassade ist geprägt durch die Fensterelemente und die die Senkrechte betonenden Lisenen. Die Unterkonstruktion bildet eine hinterlüftete Holzschalung, feuerhemmend imprägniert. Der ausgewählte Werkstoff für die Fassadenbekleidung hatte die Forderung nach Langzeitschutz, farblicher Harmonie mit der architektonischen Gestaltung, gepaart mit guter handwerklicher Verarbeitbarkeit zu erfüllen. Verwendet wurde RHEINZINK® mit einer vorbehandelten Oberfläche, die bereits im Einbauzustand die sich an der Atmosphäre bildende angenehme graublau Patina zeigt.

Entwurf: Prof. Kammerer + Belz + Partner,
7000 Stuttgart.

Objektleitung: Planunion, 4300 Essen.

Verkauf und Beratung für die Schweiz

Halbfabrikate:
K. Ott-Morbeck

Büro CH-5034 Suhr, Tramstrasse 73
Tel. 064 31 61 51 · Telex 98 2194 kom ch
Büro CH-5453 Remetschwil,
Sennhofstrasse 36 · Tel. 056 96 45 16

Tafel- und Bandmaterial:
Schubarth + Co AG

CH-4002 Basel, Lange Gasse 90
Tel. 061 23 84 84 · Telex 62164/62548

RHEINZINK GMBH

D-4354 Datteln, Postfach 1452
Tel. (023 63) 605-1, FS 829 787

RHEINZINK auf der SWISSBAU: Halle 31, Stand 145

SCHICHTEX

ISOLIERBAUSTOFFE

Kälte Wärme Lärm

Im **Industrie-, Wohn- und Sporthallenbau** und in der **Altbausanierung.**



Bau + Industriebedarf AG

4104 Oberwil/BL Tel. 061 30 40 30

BARTEX
SPANDECKEN
gegen
saubere und
trockene Montage
in Alt- und
Neubauten

Swissbau 83
1.-6.2.83
Halle 31
Stand 239



HOLZVERBINDER

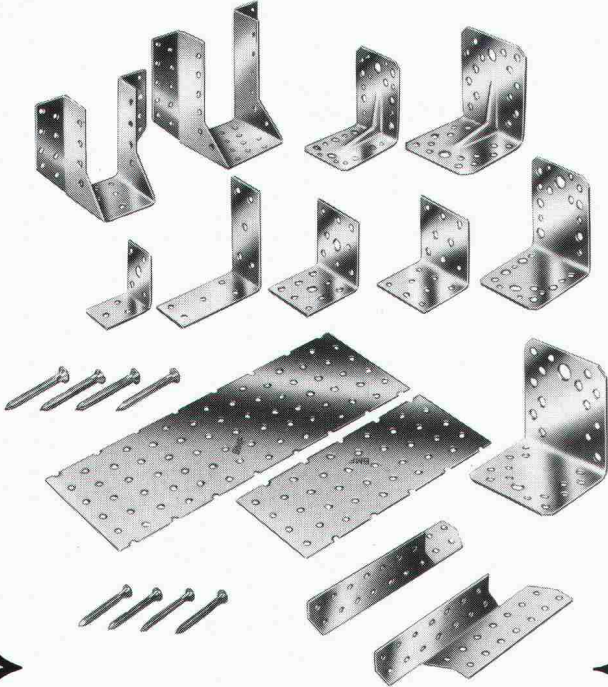

BMF-KNAGGEN

Die feuerverzinkten BMF-KNAGGEN gibt es in folgenden Größen: Typ 210, Typ 170, Typ 130, Typ 90

Die BMF-Knaggen eignen sich besonders für die Sicherung kippgefährdeter Pfetten gegen Abheben und Kippen auf geneigten Dachkonstruktionen.

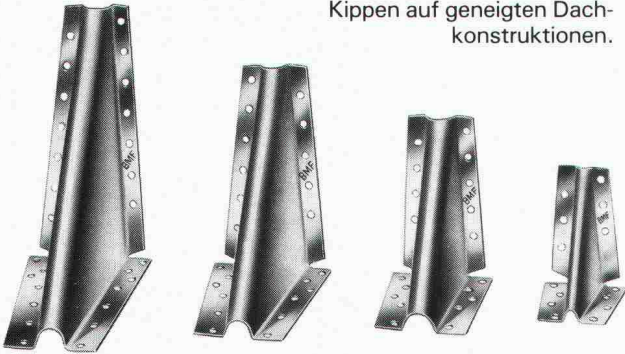

Fa. HELLMÜLLER & ZINGG AG

9242 OBERUZWIL
TEL.: (073) 515051/52

5/82

Wenn Sie sich für ein Cheminée entscheiden, dann sicher doch für eines,

~~das optimal funktioniert,~~

~~wenig Brennmaterial verbraucht und~~

~~so gestaltet ist, wie Sie es sich schon immer gewünscht haben.~~

BURGER SUPERFIRE
– ein Cheminée-System, das heizt, spart und aussieht.

Wir treten den Beweis gerne an:

SWISSBAU, Basel

1.-6.2. 1983

Halle 26, Stand Nr. 26.447 und
Freigelände, Stand Nr. 10.003



Kaminbau Burger's Söhne
3174 Thörishaus BE
Telefon 031 88 05 41

POLYCONSULT AG

Wärmeschutz - Lärmabsorption
 Feuchtigkeitshaushalt - Brandschutz

Durisol, der zementgebundene
 Holzbaustoff löst Ihre Probleme!

Besuchen Sie uns, fragen Sie uns!

**SWISS
 BAU 83**

Halle 31, Stand 355

Durisol Durisol Villmergen AG
 Villmergen (057) 21 12 81

**FR-200 für
 kleinere Flächen**



Arbeitsbreite 20 cm

Schlagende und kratzende Lamellen bearbeiten die Oberfläche wirkungsvoll...

Reinigen: Betonböden, Garagen, Straßen, Flugpisten: von Öl, Schmutz, Markierungsfarben und Gummirückständen.

Abschlagen: von Überzügen und Farbschichten, störenden Überzähnen, Verkrustungen und Unebenheiten.

Aufrauen: für bessere Haftung von neuen Überzügen, z. B. auf Industrieböden und in Garagen.

- verblüffende Tagesleistungen
- die Arbeitstrommeln – mit verschiedenartigen Werkzeugen bestückbar – sind leicht auszuwechseln; Arbeitstiefe einstellbar
- robuste Bauweise – einfache Bedienung – geringe Wartung
- mit Benzin-, Elektro- oder Dieselmotoren lieferbar

**FR-300 für
 mittelgrosse Flächen**

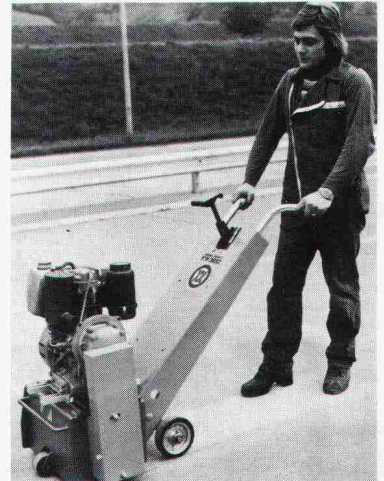

Arbeitsbreite 30 cm



Strahlenlamellen: zum Entfernen von Farben.

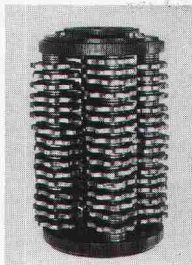

Hartmetall-Lamellen: zum Aufrauen und zum Entfernen von Farben, Überzähnen usw.



Spezielle Fräserlamellen für die Entfernung von Thermoplastmarkierungen.

Beratung,
 Verkauf, Service.

Verlangen Sie
 eine kostenlose,
 unverbindliche
 Vorführung.

rasta®

Rastawerk AG
 3280 Murten
 ☎ 037 72 11 21
 Telex 942 018

isolit Kamin

Das bewährte keramische Kamin für alle Öl-, Gas-, Holz- und Kohlefeuerungen, Cheminées und Einzelöfen.

Wir beraten Sie unverbindlich, wie mit dem Isolit-Kamin und einem modernen Heizkessel mit niedriger Abgastemperatur Energie gespart werden kann.

Die genaue Kaminberechnung wird von uns kostenlos durchgeführt.

Viele Baumaterialhändler führen unsere Isolit-Kaminelemente am Lager.

SWISSBAU 83, Halle 26, Stand 431

Kamin-Werk Allschwil

4123 Allschwil 1 Telefon 061 630552

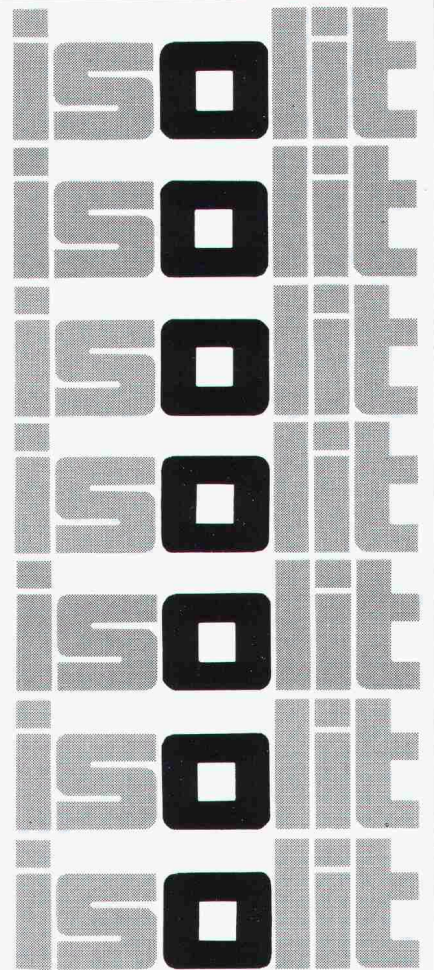

Alles unter einem Dach*

Das Dach: Symbol für Dauerhaftigkeit und Wohnlichkeit. Doch führen wir unter unserem Firmendach nicht nur Materialien für das Dach, sondern für das ganze Haus.

Backsteine, Sichtbacksteine, preTon® Wandelemente, Tondachziegel, Betonziegel, Flachbedachungsmaterialien, Tonbodenplatten, KelAir®Cheminée, Plewa®Kamine, Ergänzungsprodukte.

Unsere ausgewiesenen Fachleute beraten Sie gerne.

Keller AG Ziegeleien

CH-8422 Pfungen ZH
052 / 3110 21
Telex 76464



SWISSBAU 83
Halle 24
Stand 441

*Also: Bei Keller alles unter einem Dach, was unter und aufs Dach gehört!



Seminar

Umnutzung von Bauwerken und Konsequenzen zur Revitalisierung

Jeweils Dienstag,
1., 8., 15. und 22. März 1983, 09.00–17.00 Uhr
im Hotel Holiday Inn in Regensdorf-Zürich

Seminarinhalt

- Industriebau
- Ländliche Gebäudevolumen (Bauernhäuser, Scheunen)
- Bauten im städtischen Kontext
- Ausbau von Leervolumen in städtischen Kerngebieten (Estrich, Lager- und Kellerräume)

Seminar

Klimagerechte und energiesparende Architektur

Dienstag, 19. April 1983, 09.00–16.45 Uhr in der
Eidgenössischen Technischen Hochschule, Zürich

Seminarinhalt

- Allgemeiner Überblick über das Thema
- Beispiele und Möglichkeiten - privater Wohnungsbau
- Beispiele und Möglichkeiten - öffentliche Hand

Verlangen Sie bitte das ausführliche Detailprogramm

COUPON

Bitte senden Sie mir das Detailprogramm

- Seminar «Umnutzung von Bauwerken und Konsequenzen zur Revitalisierung», März 1983, Regensdorf-Zürich
- Seminar «Klimagerechte und energiesparende Architektur», 19. April 1983, Zürich

Name/Vorname: _____

Adresse: _____

Einsenden an IFIA, Postfach 6383, 8023 Zürich

IFIA

Institut für Fortbildung
der Ingenieure und Architekten
Weinbergstrasse 41, Postfach 6383, 8023 Zürich, Tel. 01 / 47 37 97

LONGYEAR zum Betonsägen und Betonbohren

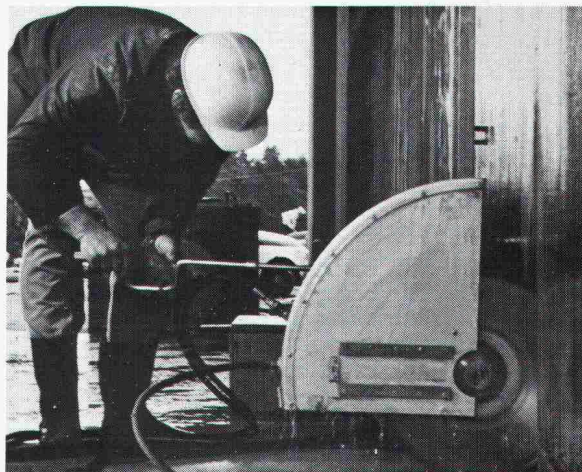

Wandsäge

Mit der hydraulischen Diamant-Wandsäge lässt sich Eisenbeton (z. B. Türen, Fenster, Liftschächte, Maschinenfundamente usw.) bis zu 44 cm Dicke staub- und erschütterungsfrei und kantenscharf durchschneiden. Gewicht des Schneidkopfs nur 46 kg, des Hydraulikaggregats (auf luftbereiften Rädern) 200 kg.

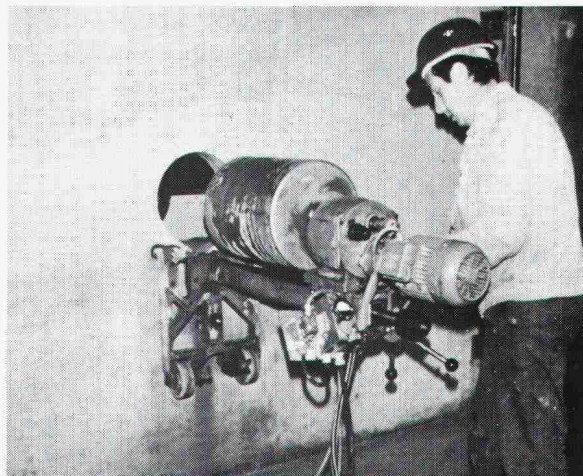

Kernbohrgeräte

Handliche Einmann-Kernbohrgeräte mit Elektro- oder Hydromotor für Bohrungen bis \varnothing 500 mm, die angedübelt oder mit einer Vakuumfesthaltevorrichtung (bis \varnothing 122 mm) oder mit Verspannvorrichtungen eingesetzt werden können. Preisgünstige Diamant-Bohrkronen für jedes Fabrikat.

 **Robert Aebi**

Robert Aebi AG
Uraniastrasse 31/33
8023 Zürich
Tel. 01/2110970

Arbedo 092/291761
Landquart 081/512542
Renens 021/344212
Zollikofen 031/574141

SWISSBAU 83, Halle 6, Stand 321

Ernst & Sohn

Beton-Kalender 1983

mit neuesten Informationen über:

– **Massive Platten**

Diesmal enthält der BK eine Zusammenstellung aller Plattentafeln, die in diesem Beitrag seit seinem erstmaligen Erscheinen veröffentlicht wurden.

– **Bemessung von Spannbetonbauteilen – einschließlich teilweiser Vorspannung**

Der geänderte Titel des Beitrages weist bereits darauf hin, daß erstmalig die Bemessung von Bauteilen mit teilweiser Vorspannung behandelt wird.

– **Bestimmungen anderer Länder**

Hier wird der betontechnologische Teil der niederländischen Stahlbetonbestimmungen in deutscher Übersetzung vorgestellt.

– **Bauphysik**

Auf den Gebieten des Schall-, Wärme- und Feuchteschutzes wird der Leser mit den neuesten Vorschriften und Entwicklungen bekannt gemacht.

– **Massivbrücken**

Der Autor gibt einen Überblick über die Weiterentwicklung des Massivbrückenbaues und berichtet auch über Richtlinien, Vorschriften und Erlasse, die seit letztmaligem Erscheinen seines Beitrages das Regelwerk verändert haben.

– **Bestimmungen**

- Neu:
- DIN 4227 Teil 6 – Vorspannung ohne Verbund
 - DIN 1075 – Betonbrücken
 - Richtlinien für Stahlverbundträger

72. Jahrgang 1983
Teil I und II zusammen etwa 2000 Seiten, zahlreiche Bilder und Tabellen. DIN A 6.
Kunststoffeinband DM 94,- ISBN 3-433-00942-2

Erscheinungstermin: Januar 1983

Verlag Wilhelm Ernst & Sohn
Berlin München

2482

Wasser-Zentralheizspeicher **elcalor**

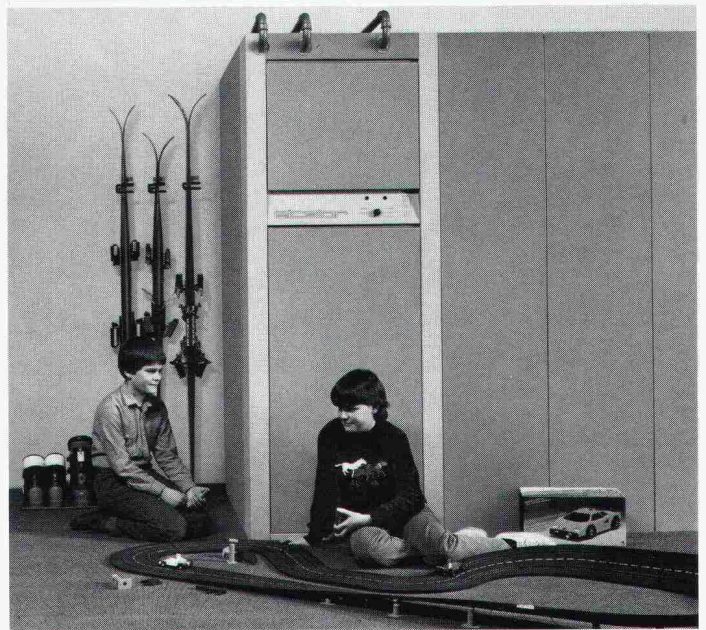

Elektronische, zonenweise Temperatur-anzeige für die optimale Zuschaltung der Alternativ-Energien.

Die ideale Heizung für Ein- und Mehrfamilienhäuser, Alt- und Neubauten.

Überall leicht einbringbar dank Baukastenprinzip.

Freundliches, funktionelles Design.

Echte Schweizer Qualität.

■■■■■■■■■■ **COUPON** ■■■■■■■■■■

Senden Sie uns bitte Unterlagen über den **Wasser-Zentralheizspeicher**

Name _____

Adresse _____

PLZ/Ort _____ IA

Einsenden an: **ELCALOR-Infodienst, 5001 Aarau, 064-25 33 88**

SWISSBAU Stand 315 / Halle 15

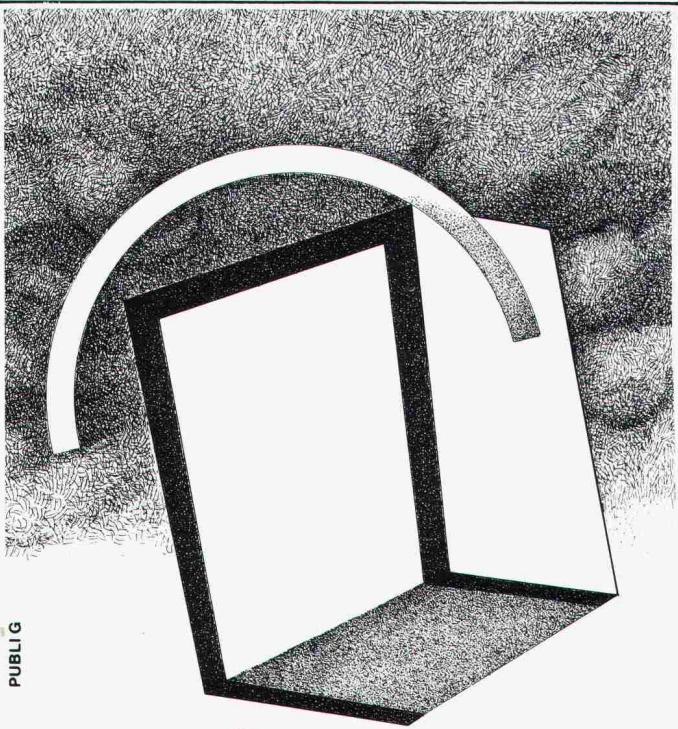

PUBLIC

SALIEDUE

BOLOGNA-ITALIEN-MESSEGELÄNDE
23.-27. MÄRZ 1983

Frühjahrsbaumesse

- **Ausstellung von Bauteilen und Bauelementen - Innenarchitektur - Städteausstattung**
Hängedecken - Mobile Trennwände - Innentrennwände - Fussboden - Verkleidungen - Feste Einrichtungen, Zubehöranlagen - Städteausstattungen.
- **Ausstellung von Fenstern und Türen**
Fenster, Türen und verwandte Erzeugnisse - Fassaden, Bauelementen - Bauglas - Einfriedungen und Schutzsysteme.
- **Ausstellung der Technologien für die Altbausanierung und Instandhaltung**
Verfahren zur Verstärkung von Fundament, Mauerwerk und Betonwerk - Dämmungsverfahren - Oberflächenbehandlung - Erzeugnisse und Geräte für die Wartung.
- **Ausstellung von Sport- und Freizeitanlagen**
Vollständige Sportanlagen - Mehrzwecksporthallen - Bedachungen - Pisten und Bodenbeläge - Schwimmanlagen - Beleuchtungsanlagen - Umkleieräume und Duschen - Tribünen.
- **Ausstellung der Technologien und Systeme für Fenster und Türen**
Zubehör - Halbfertigteile - Maschinen für die Herstellung - Systeme für Fenster und Türen - Oberflächenbehandlung - Verglasung.

Informationen:

SALIEDUE

Via Mascheroni 19
20145 Milano (Italien)
Tel. 02/487212-487875
Telex 334690 Filisma

FENSTER

... in Tannenzholz natur

- kurzfristig ab Lager lieferbar
- preisgünstig fertig behandelt
- für Neu- und Umbauten, Keller, Garagen, Gartenhäuser, Stallungen

**FENSTERFABRIK
GASSER AG
6110 WOLHUSEN**

041 - 71 12 28



direkt ab Fabrik

Haus & Garten wetterfreundlich naturbezogen

gestalten mit dauerhaften Bauteilen
aus farbigem Beton

**SWISS
BAU83**

1. - 6. Februar 1983
Halle 51, Stand Nr. 451 + 455

COMOLLI AG Baustoffwerke
5620 Bremgarten Telefon 057 331414

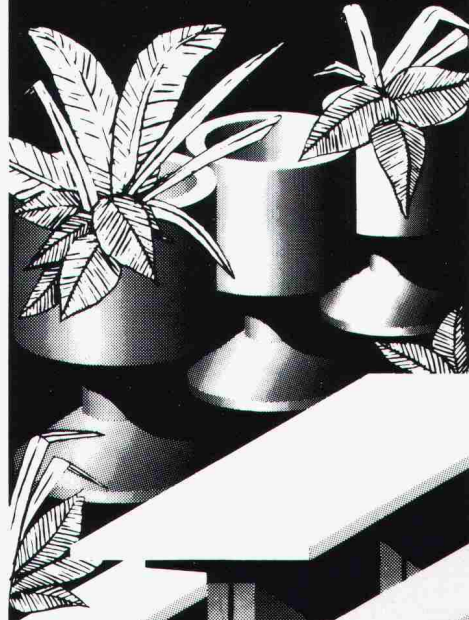

COMOLLI

Die Pensionskasse SIA STV BSA FSAI - eine

Alter- native

für Ihre Personalvorsorge!

Bitte informieren Sie mich weiter:

Name: _____

Ort: _____

Strasse: _____

PLZ: _____

● **Das Ziel:**
die lückenlose Alters-, Hinterbliebenen- und Invalidenvorsorge für die Angehörigen der technischen Vereine durch eine Selbsthilfeorganisation mit Selbstverwaltung (paritätische Zusammensetzung des Stiftungsrates aus angeschlossenen Arbeitgebern und Angestellten).

● **Die Vorteile:**
eine Rentenversicherung (Alters-, Invaliden-, Witwen-, Kinderrenten) mit Kapitalwahlmöglichkeit im Alter (10 Jahresrenten garantiert). Erstaunliche Leistungsunterschiede zu andern Vorsorgemöglichkeiten.

● **Die Sicherheit:**
ist garantiert durch den versicherungstechnischen Aufbau und laufende Beratung durch neutrale Experten; durch die Rückversicherung sowie dank der Geschäftsführung und Anlage der Vorsorgemittel durch eine der grössten und angesehensten Treuhandgesellschaften der Schweiz mit Spezialisten auf allen Gebieten.



Verlangen Sie weitere Informationen bei:

Pensionskasse SIA STV BSA FSAI, Schauplatzgasse 21, Postfach 2613, 3001 Bern, Tel. 031/22 03 82

Besuchen
Sie uns
an der
Stand 161, Halle 11
**SUISS
BAU83**

gabotherm[®] von THYSSEN

Das neue Fussboden- Heizungssystem mit der rationellen Verlegetechnik

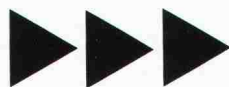

senkt Ihre Montagekosten!

Nur 2 Arbeitsgänge!



1. Platten auslegen

Platten mit integrierter Wärmeisolation, Trittschalldämmung, Feuchtigkeitssperre und Rohralterung



2. Rohre verlegen

GABOTHERM-Rohre nach Ihrer Wahl aus: Polypropylen, Polybuten oder vernetztem Polyethylen

Procalor

Morgartenstrasse 30, 8036 Zürich
Telefon 01/242 79 40

Info-Coupon

SIA 83

Verlangen Sie detaillierte Unterlagen über das GABOTHERM-Fussbodenheizungs-System!

Name: _____

Adresse: _____

PLZ/Ort: _____



reposit ... immer eine Länge voraus fugenlose Bodenbeläge auf Epoxidharzbasis

für: alle industriellen Bauten – Zivilschutzanlagen – Garagen – Labors
– Garderoben – Schulhäuser – öffentliche Bauten usw.

- Mörtelbeläge – Giessbeläge – Versiegelungen – Imprägnierungen auf Unterlagen aus:
 - Beton – Steinholz – Asphalt
- Reposit für:
- Neubauten – Umbauten – Renovationen

REPOXIT AG

Pflanzschulstrasse 28 8403 Winterthur Telefon 052 - 29 79 05

Arconda-Bogenpflaster

ARCONDA – das naturale Bogenpflaster aus Betonsteinen, bei dem mit 3 Steinelementen die optische Wirkung einer Vielzahl von Einzelsteinen verschiedener Grösse erreicht wird.

Tschümperlin – Ihr Spezialist – für Pflaster- und Verbundsteine!

A. Tschümperlin AG

Telefon 042-33 34 44
Neuhof
6340 Baar-Zug

**Besuchen Sie uns
an der SWISSBAU 83
Halle 51, Stand 555**

SWISS
BAU 83

1. – 6. Februar

Neuheiten

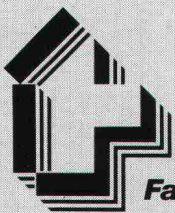

Schweizer
Qualitäts-
Faserplatten

**für energie- und
kostensparendes
Bauen**

Wärmeschutz. Schallschutz.
Brandschutz. Für Böden, Wände,
Decken und Dächer.

pavatex®

Pavatex AG, 6330 Cham

Halle 23, Stand 561

Colorpan- Fassadenplatten und -profile. ^{NEU!} Natürlicher

Baustoff – natürliche Schönheit:

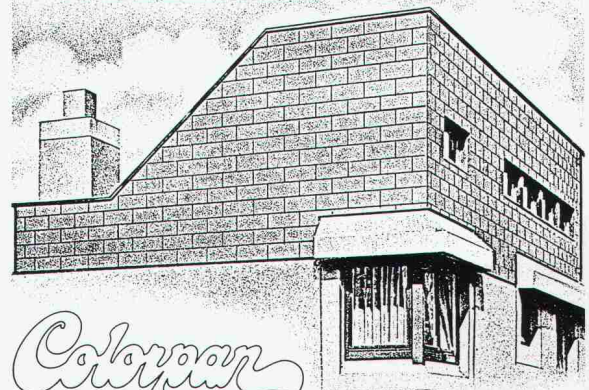

Colorpan
zieht Häuser an

Colorpan ist der zeitgemäße Baustoff auf der natürlichen Basis von Holz.

Colorpan setzt im Trend zum natürlichen Bau- und Lebensstil neue Akzente – beim Neubau, bei Renovierung und Sanierung, bei der Isolierung von Außenfronten.

Verlangen Sie Unterlagen!

**Werzalit Verkaufs AG,
8370 Sirnach**

Tel. 073 / 26 37 66

Name: _____

Strasse: _____

PLZ, Ort: _____

Gewusst wie . . .
Wärme
und Behaglichkeit,
die aus dem
Fussboden kommt!

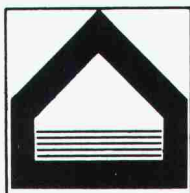

WOHNRÄUME

1.

Die elektrische
Fussboden-
Speicherheizung

confotherm[®]

ist preisgünstig und wirtschaftlich

- tiefe Investitionskosten
- keine Unterhaltsarbeiten
- kein zusätzlicher Raum

ist komfortabel

- architektonisch problemlos, platzsparend, keine sichtbaren Heizkörper
- Niedertemperatur-Strahlungsheizung

ist sicher

- langjährige Erfahrung
- über 2000 Anlagen in Betrieb

2.

Die Computer-Steuerung
mit programmierbaren
Gebäudedaten, die Ihre
Heizkosten optimiert

digitherm[®]

- Energieeinsparnis von 20–40%
- Einstellgenauigkeit 0.1° C
- Einfache Bedienung
- Digitale Anzeige der Daten
- Berechnung des Energiebedarfs
- Batteriebetrieb bei Netzausfall
- Diagnose- und Sicherheits-Einrichtung



Dätwyler AG
Schweizerische Kabel-,
Gummi- und Kunststoffwerke
CH - 6460 Altdorf
Telefon 044 - 4 11 22

Beratung, Projektierung, Ausführung und Verkauf durch unsere Franchise-Partner: Affentranger Wärme, Luzern 041 - 23 17 17 – BBC-Rollar AG, Schlieren 01 - 730 79 00 – A. Chaillet SA, Lausanne 021 - 22 33 43 – Electric AG, Brugg 056 - 41 47 22 – Fischer Electric, Biel 032 - 41 28 04 – Hubacher Systec AG, Gossau 071 - 85 88 80 – Protec Handels AG, Zürich 01 - 35 72 74 / 35 01 11 – Elektro Winkler & Cie. AG, Glattbrugg 01 - 810 40 40.

Dach- und Wandsysteme

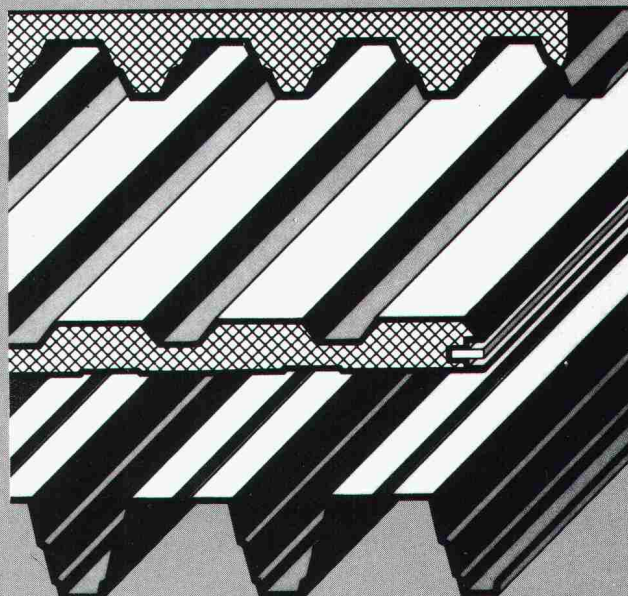

Thyssen-Thermowand[®]
Thyssen-Trapezprofile
Thyssen-Kassette
Thyssen-Egi[®]-Dämmstoffe
Kaiser-Alu-Kal-Zip[®]
Kaiser-Alu-Profilbleche

Swissbau 1983:
Halle 24, Stand 431

KOENIG
Bauelemente
Dr. Ing. Koenig AG, 8953 Dietikon, Tel. 01/740 26 61
Generalvertretungen der Thyssen-Bausysteme
und Kaiser-Aluminium-Europe Inc.

Senden
Sie uns
folgende
Dokumentationen

- Thermowand
- Trapezprofile
- Kassette
- Kal-Zip
- Alu-Profilbleche
- Egi-Dämmstoffe

Firma _____

z.Hd.v. _____

Adresse _____

Bauelemente H4d

Neu an der Swissbau 83

Schiebewände, Schiebetüren,
Faltwände, Falttüren und
versetzbare Trennwände,
die völlig neue Massstäbe
bei der Schallhemmung setzen!
Anfertigung nach Mass,
in jeder Ausführung!

Informieren Sie sich über das
neue KS HAWA-acustica Programm!
Stand Nr. 475, Halle 15



KURT SCHNEEBELI AG

Möbelwerkstätte und Inneneinrichtungen
8913 Ottenbach/ZH, Tel. 01/7690285

Dumbo



NEU

Armierungs- anschlüsse

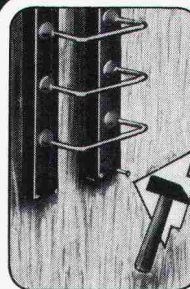

1. Element auf
Schalung nageln

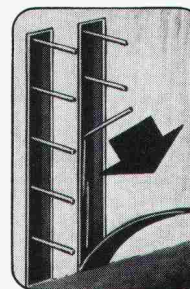

2. Ausschalen
– Deckel entfernen
– Eisen ausbiegen

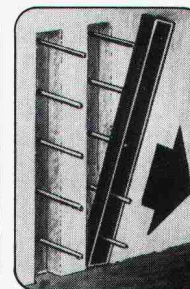

3. Kunststoffboxen
entfernen – fertig

Betontechnik AG 6210 Sursee Tel. 045 - 21 53 33

**Gips-Union
zeigt System-
lösungen vom 1.-6. Februar
täglich um 10.30,
14.00 und 16.30 Uhr**

an der **SUWISS
BAU 83** Halle 23,
Stand 551

Alba-Wandsystem, Rigips-Leichtbausystem
Perfecta-Holzwohle-Leichtbauplattensystem
Lentolit-Putzsystem



Die bessere
Lösung

Metallkonstruktion



Maschinensockel, Schutzvorrichtungen,
Behälter, Kästen usw.

Blechwaren aus Eisen und allen Metallen

USINE DECKER S.A.

Belleaux 4 — 2000 Neuchâtel — Tel. 038 / 24 55 44

Conducta Conducta Conducta Conducta Conducta

Conducta Raumzellen

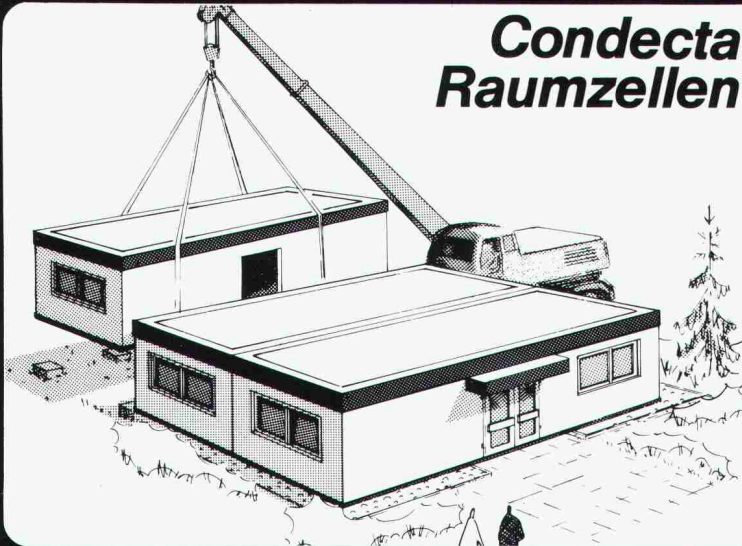

Die echte Alternative zum Festbau · schlüsselfertig · mobil · komplett versetzbar

Zur Einzelaufstellung sowie zur Erstellung beliebig großer Blockgebäude mit hoher Grundriß-Freizügigkeit.

als Bürogebäude, Betriebsgebäude, Labor, Kantine, Werkstatt, Portierhaus, Messehaus, Sportplatzgebäude, Kindergarten, Schulungsraum, Campingplatzanlage, Toilettenanlage

auf Industrieanlagen, Großbaustellen, Freizeitanlagen, Parkplätzen usw.

- kurzfristig realisierbar!
- auch als Anbau an bestehende Gebäude
- problemlos zu erweitern
- Aufstellung auf Punkt- oder Streifenfundamenten

Wir informieren Sie gerne ausführlich.

Conducta Conducta Conducta Conducta Conducta

Fabrik für Baumaschinen und Baugeräte 8405 Winterthur 052/29 55 21 4665 Oftringen 062/41 46 73 7302 Landquart 081/51 53 33

Miete

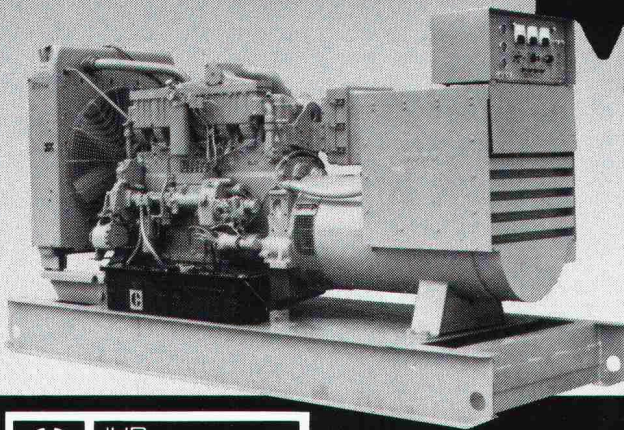

CATERPILLAR/AMMANN Stromaggregate für temporäre Einsätze

- mobile und stationäre
- mit und ohne Notstromautomatik
- Leistungsbereich 60–450 KVA



Caterpillar, Cat und  sind Warenzeichen der Caterpillar Tractor Co.

AMMANN

ULRICH AMMANN
Baumaschinen AG
CH-4900 Langenthal
Tel. 063 29 61 61, Telex 68 385

Der ganz neue HOB Cheminée-Warmlufteinsatz ist da!

Mit nochmals wesentlich verbesserter Heizleistung dank neuer Luftführung und neuem Rückwandprofil. Mit stufenlos verstellbarer Frischluftbeimischung. Mit Luftfilter. Mit neuem, geräuscharmem 4-Stufen-Ventilator.

Lässt bei der Planung volle gestalterische Freiheit. Ideal auch für den Einbau in bestehende Cheminéés.

Doppelwandiger Grauguss. Daher grosse Strahlungswärme und lange Lebensdauer. Kann sich auch bei grösster Hitze nie verziehen.

Wichtig: Der HOB Cheminée-Warmlufteinsatz ist jetzt auch in einer fixfertigen Normfeuerung aus Chamotte-Steinen lieferbar.

Neues Rückwandprofil mit senkrechten Rillen

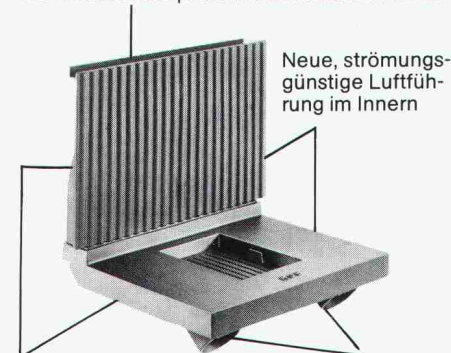

Neue, strömungsgünstige Luftführung im Innern

Boden und Rückwand aus doppelwandigem, formstabilem Guss

Schräge, einbaufreundliche Rohrstützen

An der SWISSBAU, Halle 15, Stand 15.271

Info-Bon

Bitte senden Sie mir unverbindlich Unterlagen und Referenzen über den HOB Cheminée-Heizboden mit Rückwand.

Name: _____

Strasse: _____

PLZ/Ort: _____

Einsenden an: _____ SIA

Hans Odermatt AG



Ofen- und Cheminéebau
4512 Bellach
Telefon 065 38 36 46/47

Willkommen bei K+W

an der Swissbau 83 vom 1.-6. Februar
Halle 4 Stand 327

Wir zeigen aus unserem Verkaufsprogramm

- * **Mächtle**[®]-Befestigungselemente
- * **Cherry**[®]-Blindnieten
- * **Maurerlob**-Kellen
- * **Spannkraft**-Qualitätswerkzeuge
- HTA **Halfeneisen**[®]-Ankerschienen
- Lindapter**[®]-Verbindungselemente
- SPAX**[®]-Universalschrauben

* Neu im K+W-Verkaufssortiment



KIENER+WITTLIN AG BERN
3052 Zollikofen Telefon 031 86 11 11

norma[®] BAUELEMENTE

Stahlzargen und Türen

Wohnungstürelemente,
Sicherheit und Lärmschutz.
Reichhaltiges Angebot
an Zargen und Türen.

Leichtmetall- Brüstungs- und Fensterbänke

Leichtmetall-Brüstungs-
und Fensterbänke,
industrieeeloxiert, mattiert,
farblos
und nachverdichtet.
Mit Abdeckfolie.

Fensterelemente

mit isolierter Fensterzarge,
Holzfenster, Klappläden,
Rollladen, Lamellenstoren.

Aussenzarge

für Fassadenrenovation

Neu

Sanitäre Raum- anlagen WC-Trennwände Garderoben- schränke

**Besuchen Sie uns
an der SWISSBAU 83**

Halle 13
Stand 111

Qualität lohnt sich immer!

norma[®]
BAUELEMENTE

MEYER AG 6260 REIDEN

062/8110 55

3604 Thun 033/36 67 24 8057 Zurich 01/40 13 34 4800 Zofingen 062/51 07 24

HVV sicher verbinden

mit dem
**Sparrenfuss
Typ B**

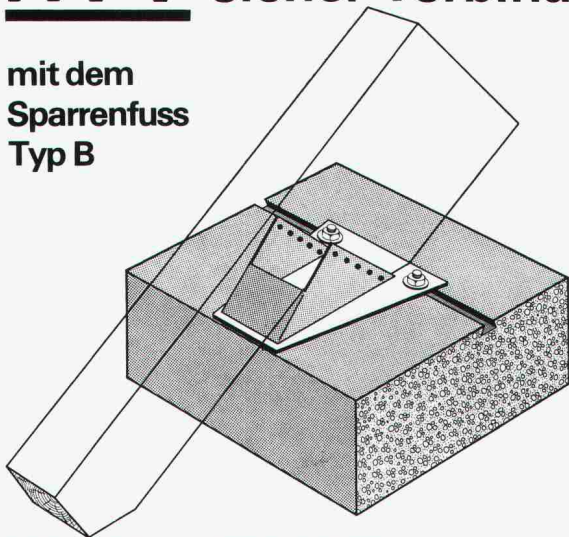

HOLZBAU - VERBINDER - VERTRIEB AG

Postfach, 3415 Hasle-Rüegsau, ☎ 034/61 36 05, Telex 33288

HVV-Auslieferungslager:

Nordschweiz: Häring + Co AG, 4133 Pratteln, Tel. 061/81 71 81

Ostschweiz: SMW AG, 9500 Wil SG, Tel. 073/23 55 23

Suisse romande: Francis KURTH, 1350 Orbe, Tél. 024/41 30 19

**SWISS
BAU83**

Halle 23
Stand 661

1.-6. Februar 1983
in den Hallen der Schweizer Mustermesse

Rutz

frei- stehende Stahl- kamine

aus doppel-
wandigem
Chromnickel-
stahl,
geschweisst,
EMPA-
geprüft.

Rutz Kaminbau AG

Postfach
8153 Rümlang, Wibachstr. 3,

01/817 13 11

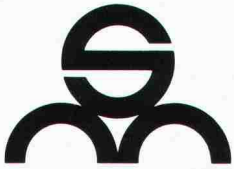

Müller-Steinag Baustoff AG

- Werk 6221 Rickenbach LU
Telefon 045 5126 26
Telex 78364
- Werk 6362 Rozloch NW
Telefon 041 6315 15
Telex 72339
- Lager in Sihlbrugg und Zell LU

1. bis 6. Februar 1983

SWISS BAU 83

Halle 51 / 1. Stock Stand-Nr. 51.451

Ein Besuch unseres Standes
lohnt sich!

Die Rechnung stimmt:

+ Qualität ✓
+ Service ✓
+ Preis ✓
= Müller-Steinag ✓

Wir stellen eine grosse Palette
von Gartenbau-Produkten aus.

Darunter folgende

Neuheiten:

★ **Tegula:** der preiswerte Betonpflasterstein mit dem Aussehen eines Natur-Pflastersteines.

★ **WEGRO:** Ein Böschungsstein mit frappanten Vorteilen.

★ **ROZIT:** Spezialgehwegplatten ● a) Sandplatten, ● b) Strukturplatten-Pflasterstein, ● c) mit naturfarbigem Splitt in den Farben: Juragelb, Rosso-Verona, Verde-Alpi.

★ **Sechseck-Kombi:** Als Ergänzung zu den beliebten Sechseckplatten.

★ **Florwand II:** Mit dem neuen, grösseren Florwand-Element ist es möglich grössere Stützmauern zu bauen.

Beton ist natürlich,
denn alle seine Komponenten sind steinigen Ursprungs.



Schwerstbefestigungen Fassadenverkleidungen Betonverbindungen

Für Sicherheit
und Wirtschaftlichkeit.

EF[®]-Befestigungstechnik

... Erfahrung und Fachwissen des
EF-Beratungsdienstes helfen Ihnen, bei
schwierigen Problemen wirtschaftliche Lösungen
zu finden. Einfach anrufen – es lohnt sich!

SWISSBAU 83 – Halle 3 – Stand 287

Egli Fischer Zürich

Egli, Fischer & Co AG, Abt. Befestigungstechnik
Gotthardstrasse 6, 8022 Zürich, Telefon 01 202 02 93

Verkaufsbüro Genf:

18, rue Caroubiers, 1227 Carouge, Telefon 022 42 12 55

HONEL – SYSTEME



- Fugendichtungen
- Fahrbahn-Übergangs-
konstruktionen
- Auflager + Hebepressen
- Entwässerungs-Schächte
- Rinnen + Rohre +
Kompensatoren
- Belags-Sickerwasser-
ableiter
- Hohlraumschalungen
- Einstiegs-Türen + Luken
in Bauwerke

für: Hoch-, Tief-, Brücken- und
Wasserbau, etc.

Beratung – Ausführung –
Montage-Service



heinz
honegger ag

CH-8427 Rorbas ZH
Tel. 01/865 1177 Telex 52844



Kein Heizsystem kommt dem idealen Temperaturprofil näher als die Fussbodenflächenheizung. Kein Flächenheizungssystem hat soviel Erfahrung und kann mehr Sicherheit bieten als

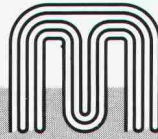

MULTIBETON®

Generalvertretung Schweiz, Liechtenstein, Italien: **Gründler AG** 8205 Schaffhausen · 053 3 21 82

Fertig-Garagen



FRISBA AG, 6275 Ballwil Telefon 041 / 89 16 66

SWISSBAU: Halle 11, Stand 485

ENERGIE SPAREN mit modernen



**Zeitschalter
Zeitschalt-Uhren
Dämmerungs-,
Lichtwert- und
Regelschalter**

Ein komplettes Programm. Unverbindliche Beratung über die Beste Anwendung in neuen und bestehenden Gebäuden. Rufen sie an:

ANSON AG 01/461 40 80
8055 Zürich Friesenbergstr. 108

**ANSON (WR)
Ventilator mit
Wärme-
rückgewinnung**



hoher Wirkungsgrad bis 65%, kein Vereisen im Winter. Einfach in Montage und Unterhalt. ANSON (WR) Ventilatoren von 300-15'000 m³/h. Ab Fr. 1490.-

Lüftungsfirmen und
ANSON AG 01/461 40 80
8055 Zürich Friesenbergstr. 108

**ANSON-Frico
Luftvorhänge**



für alle Türöffnungen. Im Sommer kein Eindringen von Aussenluft, im Winter kein Heizverlust. Auch nachträglich leicht montierbar. ANSON-Frico Luftvorhänge, 2 kW, 220 V, ab Fr. 479.-
Elektrofachgeschäfte +
ANSON AG 01/461 40 80
8055 Zürich Friesenbergstr. 108

**SCHLUSS MIT
SOLCHEN
PROBLEMEN!**

Allein in der Schweiz über 10 000mal erfolgreich im Einsatz:

Crustex

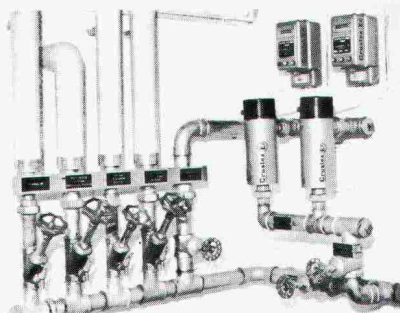

elektrophysikalische Kalk- und Korrosionsschutzanlagen

Darum CRUSTEX:

- geschmacklich und chemisch unverändertes, einwandfrei sauberes und gesundes Trinkwasser
- keine Chemikalien, daher äusserst umweltfreundlich
- kein Kesselstein, keine Korrosionen
- bis 10 Jahre Garantie
- kein Unterhalt, unbedeutende Betriebskosten
- keine Bewilligungspflicht

Verkauf in der Deutschschweiz
Gottlieb Naef, 8712 Stäfa
Telefon 01/9261617

Fabrikant:
Crustag, Postfach, 8023 Zürich
Telefon 01/2510816

- Wir wünschen unverbindliche Beratung
 Senden Sie Dokumentation

- Wir interessieren uns auch für Ihren Clino-Feinfilter

Name _____ Strasse _____

Plz./Ort _____ Telefon _____ SIA

Coupon

Wir ent- feuchten alles

und bieten
**KNOW-HOW und Geräte zur
Luftentfeuchtung Bau-Trocknung
Druckluft-/Gas-Trocknung
Trocknung in der Verfahrenstechnik**



DELTA-E Roland Ernst
Zelgweg 25/Postfach 7
CH-4142 Münchenstein 2
Telefon 061 464004

Aussteller SWISSBAU 83, Halle 6, Stand 6.373/Halle 10, Sonderschau «Neuheiten»

Pfister AG für Türen und Tore aller Art

**Türen in Stahl und Aluminium. falt-,
Schiebe- und Hubtore mit oder ohne
Motorantrieb. Eigenes technisches
Büro.**

**Verlangen Sie unsere Dokumentation
und Beratung.**

Pfister AG

**Torbau
8575 Mauren
072 44 20 20**

Garagentor-Antriebe für den Privatwagen und den Jumbo.

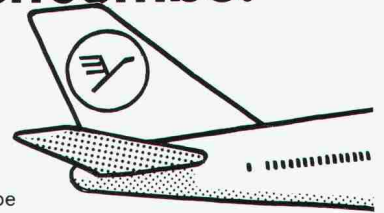

Seit über 20 Jahren macht Gilgen AG Antriebe für automatische Garagen, Personendurchgänge, Arealabschlüsse, Barrieren und vieles mehr.

Zum Beispiel für 6 riesige Hangartore auf dem Frankfurter Flughafen. Jedes einzelne 100 000 Kilogramm schwer. Ein Spezialauftrag, für den wir einen Antrieb in Linear-motoren-Technik entwickelt haben.

Und wenn seither die Jumbos immer problemlos in Ihre Garagen fahren, liegt das daran, dass wir alles immer ein bisschen besser bauen, als es eigentlich sein müsste.

Typisch schweizerisch eben.

Genauso zuverlässig ist auch unser Service. Rund um die Uhr - In der ganzen Schweiz.

Auf der SWISSBAU 83 können Sie sich jetzt von unserem Bekenntnis zur Qualität überzeugen. Dort zeigen wir Ihnen nicht nur den Frankfurter Hangartorantrieb, sondern auch Interessantes aus unserer breiten Produktpalette und die neuesten Entwicklungen auf dem Gebiet der Antriebstechnik.

GILGEN
GILGEN AG CH-3150 SCHWARZENBURG
TELEFON 031/93 11 33 TELEX 33 420 GILAG



AUSSENWAND - DAEMMUNG MIT NATUERLICHEM MINERALPUTZ STABIL, DAUERHAFT, PREISGUENSTIG

- Das HECK-System ist, über die Rillung, in sich mechanisch verankert. Wegen des Stufenfalzes keine Wärmebrücken. Hohe Abreissfestigkeit und Dauerhaftigkeit.
- Als Deckputze sind alle üblichen Putze und Farbanstriche möglich, insbesondere mineralische wie z.B. Kellenwurf, Klosterputz, Sgraffito usw. Der Silikatfertigputz wird bis zu mittleren Farbtönen geliefert.
- Die Dämmplatten sind bis 200mm dick, dadurch k-Werte bis ca. 0,20 W/m² K.
- Dämmplatten aus Hartschaum oder natürlichem Kork.
- Preisgünstig durch kunststofffreie Beschichtungsmassen.
- Besonders atmungsaktiv; verrottungs- und witterungsbeständig; erhöht feuerfest.
- Ideal sowohl für Alt- als auch Neubau.

NORM - AUFBAU

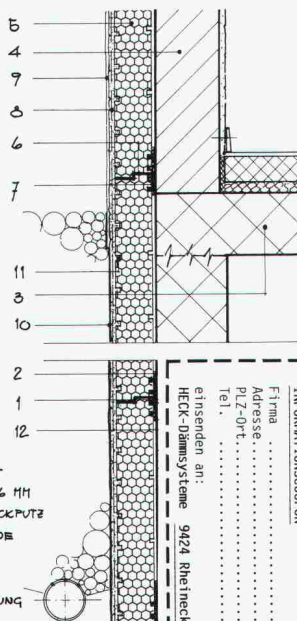

- | | |
|---------------------|-------------------------------------------|
| 1 BETONBODENPLATE | 8 HECK-ARMIERUNGS-
BESCHICHTUNG 3-6 MM |
| 2 BETONKELLERWAND | 9 MINERALISCHER DECKPUTZ |
| 3 WOHNGEBOÜSDECKE | 10 WASSERABWEISENDE
BESCHICHTUNG |
| 4 FASSADENHAUERWERK | 11 RILLUNG |
| 5 HECK-DÄMMPLATE | 12 BODENPLATENDÄHMUNG |
| 6 STUFENFALZ | |
| 7 RANDVERKLEBUNG | |

HECK-Dämmsysteme, Firma Walter Hauser, 9424 Rheineck 071 44 34 14

Ein neues Prinzip für die Wäschetrocknung hat sich durchgesetzt

SECOMAT

Wäschetrocknung durch Kondensation:
die schonendste und wirtschaftlichste Art
der Wäschetrocknung.

220 V-Anschluss

geringer Strom-
verbrauch

einfache Montage

keine Wärmeeinwirkung
daher flauschige, bügel-
freundliche Wäsche

Krüger + Co
9113 Degersheim
Telefon 071 / 54 15 44



Senden Sie mir
sofort detaillierte
SECOMAT-Unterlagen!

Name:

Adresse:

Stellenangebote

Hegetschweiler Bauorganisation AG

sucht einen jüngeren, initiativen

BAUFÜHRER

Wenn Sie über

- eine fundierte Ausbildung im Hochbau
- einige Jahre Praxis in allen Sparten der Bauführung
- eine zuverlässige, selbständige Arbeitsweise
- gute Umgangsformen und Verhandlungsgeschick

verfügen, sind Sie unser Mann

Wir bieten Ihnen

- eine vielseitige, interessante Tätigkeit im Wohnungsbau ab 1. März 83 oder nach Vereinbarung
- gute Anstellungsbedingungen mit Personalvorsorge

Wir freuen uns auf Ihre schriftliche Bewerbung

HEGETSCHWEILER BAUORGANISATION AG

Architekturbüro + Generalunternehmung
Glärnischstrasse 41, 8810 Horgen

13-g

Für unsere Generalunternehmung mit Architekturbüro und eigenem Holzbauwerk suchen wir einen

Deviseur/Kalkulator

Aufgabenbereich:

- Erstellen von Kostenvoranschlägen für normierte und individuelle Einfamilienhäuser
- Erarbeiten von Submissionsunterlagen mit Massauszügen über sämtliche Handwerksgattungen
- Ausarbeiten von Baubeschrieben und Offerttexten
- Vorbereitung von Generalunternehmerverträgen
- Mitarbeit bei Arbeitsvergebung

Als Bewerber stellen wir uns vor: Baufachleute, welche vorerst als Bauzeichner oder Bauschreiner, Zimmermann mit entsprechender Weiterbildung tätig waren.

Auch ein Bewerber gesetzteren Alters könnte unser Team gut ergänzen.

Wir bieten Ihnen eine ausbaufähige Stellung, ein angenehmes Arbeitsklima und den Fähigkeiten entsprechendes Salär.

Wenn Sie sich für diese Stelle interessieren, erwarten wir gerne Ihre Bewerbung oder Ihren Anruf zuhänden Hr. K.P. Trunz.

4/10-g

marly wohnbau ag 9500 wil
Sirnacherstrasse Tel. 073 22 36 36

Eine interessante und verantwortungsvolle Aufgabe erwartet Sie: Betreuung einer angesehenen technisch-wissenschaftlichen Wochenzeitung als

Leiter der Redaktion

Sie stehen einem kleinen Redaktionsteam in Zürich vor und pflegen vielseitige Kontakte mit Autoren, berichten über das neuste Geschehen aus der Welt der Technik und fördern in enger Zusammenarbeit die Bestrebungen der Träger der Zeitung.

Wir stellen uns eine initiative Persönlichkeit mit breiter Bildung und Interesse für Fragen der Wissenschaft, Technik und Baukunst vor. Neben dem soliden Fachwissen sind redaktionelles Geschick und Freude am Schreiben erforderlich. Für die Aufgabe dürfte ein Ingenieur oder ein Publizist mit gutem technischem Verständnis in Frage kommen. Die Salarierung entspricht der anspruchsvollen Position.

Fühlen Sie sich angesprochen, so erwarten wir gerne Ihre Kontaktnahme mit Angaben über Ihre Ausbildung, bisherige Tätigkeit und den Gehaltsvorstellungen. Vertraulichkeit wird zugesichert.

Sie erreichen uns unter Chiffre 44-95202, Publicitas, Postfach, 8021 Zürich.

4/08-g

AG FÜR PERSONALBERATUNG ZÜRICH

Anspruchsvoller Wohnungs- und Geschäftsbau

Im Auftrage einer renommierten, über-
regional tätigen Generalunternehmung
suchen wir zwei

Architekten HTL

für die Übernahme von

Projektleitungen

in folgenden geographischen Rayons:

- 1. RAUM ZÜRICH**
- 2. RAUM AARGAU**

Beide Stelleninhaber befassen sich, un-
terstützt durch mehrere Bauführer und
eine gut dotierte administrative Infra-
struktur, mit der Realisierung von Objek-
ten der genannten Art von der Offerte bis
zur Abrechnung, d.h. der schlüsselfertigen
Übergabe an den Bauherrn. Sie tra-
gen die Verantwortung für die qualitäts-,
termin- und kostenoptimale Ausführung
dieser Bauten. Wichtige Voraussetzungen
sind somit eine mehrjährige bauleitende
Praxis, eine auf Wirtschaftlichkeit
ausgerichtete Arbeitsweise und die Fä-
higkeit, auch in Stresssituationen immer
einen klaren Kopf und den Überblick zu
bewahren.

Entsprechend ausgewiesene Herren bit-
ten wir um einen unverbindlichen Erst-
kontakt. Wir erteilen unter Zusicherung
der Diskretion gerne Zusatzinformationen
über Aufgaben, Auftraggeber und Bedin-
gungen.

AG FÜR PERSONALBERATUNG ZÜRICH
TALSTRASSE 20 8001 ZÜRICH TEL. 01 221 36 56

4/06-g



Kantonale Verwaltung Luzern

Infolge Rücktritts des bisherigen Stelleninhabers ist auf den
1. Juli 1983 die Stelle des

Kantonsingenieurs

des Kantons Luzern neu zu besetzen.

Aufgabenbereich:

Leitung des kantonalen Tiefbauamtes mit den Abteilungen
Wasserbau und Wasserrechtswesen, Brückenbau und Brük-
kenunterhalt, Nationalstrassenbau, Kantons- und Gemein-
destrassenbau, Strasseninspektorat (Strassenunterhalt),
Zusammenarbeit mit eidg. und kant. Amtsstellen, Mitarbeit
in einschlägigen Kommissionen und Arbeitsgruppen.

Anforderungen:

- dipl. Bauingenieur ETH/EPUL
- mehrjährige Praxis im Strassen- und Brückenbau und
wenn möglich im Wasserbau
- Erfahrung in der Führung eines grösseren technischen
Betriebes.

Der Baudirektor (Tel. 21 92 01) und der amtierende Kantons-
ingenieur (Tel. 21 92 12) erteilen gerne nähere Auskunft.

Handschriftliche Bewerbungen mit Lebenslauf, Zeugnisko-
pien und Referenzen sind bis zum 15. März 1983 zu richten an

Kantonales Personalamt
Murbacherstrasse 23, 6002 Luzern

4/12-g

PRO-PLAN-ING sucht per sofort oder nach
Vereinbarung

dipl. Architekt (Architektin)

Wenn Sie in unserem engagierten Team an
In- und Auslandprojekten mitarbeiten wollen,
rufen Sie uns an, oder senden Sie uns Ihren
Lebenslauf mit Foto und Zeugniskopien.

Wir suchen einen guten Entwerfer, der seine
Ideen auch verkaufen kann.

Englisch voraussetzung, Französischkennt-
nisse erwünscht

Bereitschaft zu gelegentlichen Auslandsauf-
enthalten.

PRO-PLAN-ING AG
Burgfelderstrasse 211, 4025 Basel
Tel. 061/44 67 70 intern 297 (ab 3.1.83)

Proplaning

AG FÜR PERSONALBERATUNG ZÜRICH

Bauausführende Gesamtleitung

von zwei

Grossprojekten

des staatlichen Gesundheitswesens in

Algerien (Küsten-Region)

Für diese ausgesprochene Management- und Frontaufgabe suchen wir einen

Architekten/ Bauingenieur ETH/HTL

oder einen entsprechend ausgebildeten Bau- fachmann mit mehrjähriger Bauleitungserfah- rung im Hoch- und Innenausbau.

Der Stelleninhaber wird im Dienste einer po- tenten schweizerischen Gruppierung tätig sein. Als örtlicher Chef übernimmt er in Zusam- menarbeit mit seinen Bauführern, Installa- tions-Koordinatoren und Administrationsmit- arbeitsern die Verantwortung für die technisch und wirtschaftlich optimale Abwicklung dieser Grossbauvorhaben im Rahmen des General- unternehmervertrages. Er verfügt über die ent- sprechenden Kompetenzen, um mit Behörden, Bauunternehmern (mitteleuropäischer Proven- ienz) und Zulieferfirmen all jene Abmachun- gen zu treffen, welche für den geordneten Bauablauf notwendig sind. Er muss gewohnt sein, mit fremdländischen Infrastrukturbedin- gungen fertig zu werden und unvorhergesehe- ne Situationen zu meistern. Man rechnet mit einer Ausführungsperiode von etwa zweiein- halb Jahren. Eine Weiterbeschäftigung in An- schlussprojekten wird angestrebt.

Die Anstellung erfolgt nach schweizerischen Usanzen in grosszügiger Art und Weise. Für Arbeitsbewilligung sowie Unterkunft ist das Unternehmen besorgt.

Interessenten mit mehrjähriger Auslanderfah- rung, welche sich über Praxis in ähnlich leiten- der Position und Beherrschung der französi- schen Sprache ausweisen können, sind gebe- ten, sich unverbindlich an uns zu wenden. Wir erteilen gerne Zusatzauskünfte.

AG FÜR PERSONALBERATUNG ZÜRICH

TALSTRASSE 20

8001 ZÜRICH

TEL. 01 221 36 56

07-g

GESUCHT IN KLEINES ARCHITEKTURBÜRO
IN DER ALTSTADT VON WIL FÜR ANSPRUCHS-
VOLLE BAUAUFGABEN

ARCHITEKT-TECHNIKER/ BAUFÜHRER

MIT ERFAHRUNG IN PROJEKTBEARBEITUNG
UND BAUAUSFÜHRUNG.

ARCHITEKTURBÜRO J. L. BENZ, DIPL. ARCH.
ETH/BSA, MARKTGASSE 14, 9500 WIL
TEL. 073 22 25 77

4/16-g

Wir suchen für unser Ingenieurbüro in Zürich einen

Bauingenieur-Techniker HTL

sowie einen

Eisenbetonzeichner

Als Generalunternehmung für schlüsselfertige Wohn- und
Industriebauten legen wir Wert auf eine gute Grundausbil-
dung und zeichnerische Fähigkeiten.

Gerne erwarten wir Ihre ausführliche schriftl. Bewerbung.

stocker

Generalunternehmung Jos. Stocker,
Hoch- und Tiefbau AG, Lägerstrasse 9, 8037 Zürich

3/05-f

Wir suchen auf den 1. März 1983 oder nach Ver-
einbarung

Hochbauzeichner oder Architekt HTL

für die Bearbeitung von Werk- und Detailplänen.
Angenehmes Arbeitsklima, zentrale Lage.

Bolliger Hönger Dubach Architekten SIA
Bahnhofstrasse 70, 8001 Zürich, Tel. 01 / 211 80 77

4/18-g

Zur Ergänzung unseres Ingenieurbüros suchen wir auf den April 83
oder nach Übereinkunft einen initiativen und qualifizierten

Tiefbauzeichner(in) (Fachrichtung allg. Tiefbau)

für die Projektbearbeitung in Quartierplanung, Strassen- und Kanali-
sationsbau inkl. Mitarbeit bei Bauleitungen

sowie

Tiefbauzeichner(in) (Fachrichtung Eisenbeton)

für Projektbearbeitung interessanter Objekte im Wohn-, Verwal-
tungs- und Industriebau.

Bitte rufen Sie uns an oder senden Sie uns Ihre Bewerbungsunter-
lagen. Wir geben Ihnen gerne nähere Auskünfte anlässlich eines
persönlichen Gesprächs.

Ingenieurbüro E. Faes + R. Stierli, Zugerstr. 19, 5620 Bremgarten
Telefon 057 / 33 66 33

4/18-g

In unser junges, erfolgreiches Bauteam suchen wir

Architekten + Hochbauzeichner

für Projekt und Detailplanungen

Bauführer

als örtlichen Bauleiter auf Grossbaustellen Region ZH

Unser lebhafter Betrieb verlangt einen ausgeprägten Einsatzwillen, Organisationstalent und grosse Selbständigkeit.

Wir bieten vielseitigen Arbeitsplatz mit allen modernen technischen Hilfsmitteln, gute Anstellungsbedingungen und fortschrittliche Sozialleistungen.

Gerne erwarten wir Ihre schriftliche Bewerbung.



4/15-g

Architekt HTL

33, sucht interessante Tätigkeit in freier Mitarbeit, evtl. Teilzeitarbeit. Eigenes Büro in Zürich. Beste Referenzen in Entwurf, Planung und Ausführung von Verwaltungs-, Industrie, Banken-, Wohnungs- und Hotelbau bzw. Bäderbau; Auslanderfahrung. Sprachen D/E.

Offerten unter Chiffre SIA 484 an IVA AG, Postfach, 8032 Zürich.

4/24-g

Dipl. Architekt ETH/SIA

37, D/E/F/I, mit langjähriger Erfahrung in Renovation, Wohnungs- und Industriebau, sucht neuen Wirkungskreis für die Bearbeitung interessanter Bauaufgaben, im Raum Zürich/Baden.

Telefon 057 / 33 68 30

Architekt HTL

versiert in Entwurf, Ausführungsplanung und Bauleitung, sucht freie Mitarbeit ab sofort.

Zuschriften unter Chiffre SIA 481 an IVA AG, Postfach, 8032 Zürich.

Junger Kulturingenieur

Diplom Januar 83, sucht Stelle im In- oder Ausland.

Offerten unter Chiffre SIA 483 an IVA AG, Postfach, 8032 Zürich.

Diverses

Zeichnerarbeiten

Erfahrenes Ingenieurbüro entlastet Sie von Zeichnerarbeiten. Prompte und fachmännische Arbeiten werden zugesichert. Raum Kt. Zürich.

Anfragen unter Chiffre SIA 480 an IVA AG, Postfach, 8032 Zürich.

Projektwettbewerb

Verwaltungsgebäude Langenthal für die Bezirksverwaltung und die Gemeindeverwaltung

Die Baudirektion des Kantons Bern und die Einwohnergemeinde Langenthal, beide vertreten durch das Kant. Hochbauamt, veranstalten zur Erlangung von Entwürfen für die Errichtung eines Verwaltungsgebäudes an der Aarwangenstrasse in Langenthal einen Projektwettbewerb gemäss Art. 6 der SIA-Ordnung 152. Teilnahmeberechtigt sind alle Fachleute, die ihren Geschäftssitz und/oder Wohnsitz seit dem 1. Januar 1982 im Amtsbezirk Aarwangen haben. Beim Bezug der Unterlagen muss die Teilnahmeberechtigung nachgewiesen werden. Fachpreisrichter sind U. Hettich, Kantonsbaumeister (Vorsitz) K. Aellen, Bern, B. Bähler, Bern, M. Vogel, Bern (Ersatz), P. Waber, Bauverwalter Langenthal (Ersatz). Laienpreisrichter sind H.U. Reist, Liegenschaftsverwalter des Kantons Bern, W. Meier, Gemeindepräsident Langenthal, J. Baumann, Gemeinderat Langenthal (Ersatz). Die Preissumme für 6 bis 7 Preise beträgt 44 000 Fr. Zusätzlich stehen für Ankäufe 2000 Fr. zur Verfügung. - Programm: Neues Gebäude für ein Verwaltungszentrum in Langenthal, bestehend aus Teilen der Bezirksverwaltung (Amt Aarwangen) und der Gemeindeverwaltung Langenthal mit insgesamt 150 Arbeitsplätzen in unmittelbarer Nähe des Theaters. - Termine: Die Unterlagen sind bis zum 18. Februar 1983 schriftlich beim Kant. Hochbauamt zu bestellen. Der Bestellung ist ein Nachweis der Teilnahmeberechtigung und eine Kopie der Postquittung über die Einzahlung von 200 Fr. an die Kantonsbuchhaltere Bern, mit Vermerk «Wettbewerb Verwaltungsbau Langenthal», PC 30-406 Bern, beizulegen. Die Wettbewerbsunterlagen können ab 25. Februar 1983 bei Modellbauer H. Hadorn, Chutzenstrasse 28, Bern, bis spätestens am 4. März 1983, jeweils zwischen 7 und 17 Uhr, unter Vorweisung der oben erwähnten Postquittung abgeholt werden.

Abgabe der Entwürfe bis 19. August 1983, der Modelle bis 2. September 1983.

Der Kantonsbaumeister Urs Hettich

Baudirektion des Kantons Bern, Hochbauamt
3006 Bern, Kasthoferstrasse 21
Telefon 031/43 03 33

4/11-g

Stellengesuche

Lateinamerika

Dipl. Bauingenieur ETH; Business Administration, IMEDE; Auslandschweizer, 43 Jahre, mit vielseitiger Erfahrung in leitenden Positionen, sucht anspruchsvolle Beschäftigung als Angestellter oder freier Mitarbeiter, vorzugsweise in Lateinamerika.

Offerten bitte unter Chiffre SIA 476 an IVA AG, Postfach, 8032 Zürich.

3/13-f

ARCHITEKT

mehrfachjährige Erfahrung in Wettbewerb, Vorprojekt bis Detailplanung, sucht Stelle (evtl. Teilzeit oder freie Mitarbeit).

Offerten unter Chiffre T-303082 an Publicitas, 3001 Bern.

4/22-g

Architektin

mit mehrjähriger Praxis in Entwurf und Ausführung sucht **freie Mitarbeit** im Raum Zürich und Umgebung.

Telefon 10-12 h 01 / 361 53 59

3/15-f

Dr. Bauingenieur ETH

Jg. 1937, sucht neuen Wirkungskreis. Sprachen: Arabisch, Deutsch, Englisch, wenig Französisch. Bisherige Schwerpunkte: Mitarbeit beim ETH-Unterricht in Materialprüfung; Analyse des Tragverhaltens der Tragkonstruktionen unter Gebrauchsbedingungen und im Bruchzustand; statische und dynamische Versuche (Planung, Durchführung und Verwertung der Versuchsergebnisse) an Bauteilen und Bauwerken. Schadenfälle: Ursachen, Sanierung und Haftungsfragen. Projektierung von Stahl- und Stahlbetonbauten wie Strassen- und Fussgänger-Unterführungen, Hallen, Verwaltungs- und Betriebsgebäuden. Sanierung eines Hochkamins durch Neubau des oberen und Vorspannung des unteren Teils. Prüfung statischer Berechnungen im Stahl-, Stahlbeton- und Spannbetonbau nach SIA, DIN und BS-Normen. Messung und Berechnung von Spannungen im Druckbehälter. Verstärkung einer Stahlbetonbrücke durch geklebte Armierung.

Offerten unter Chiffre SIA 468 an IVA AG, Postfach, 8032 Zürich.

3/01-f

Dipl. Architekt ETH

mit grosser Projektierungs- und Wettbewerbserfahrung - über 20 Preise (zwei Mal 1. Plätze mit Weiterbearbeitung im letzten halben Jahr) - übernimmt freie Mitarbeit.

Kontakte erbeten unter Chiffre SIA 463 an IVA AG, Postfach, 8032 Zürich.

Folgende Arbeiten und Lieferungen werden gemäss der Submissionsverordnung des Bundes vom 31. März 1971 zum

öffentlichen Wettbewerb

ausgeschrieben:

Bauherr: Generaldirektion PTT, Abt. Posttechnik, Sektion Betriebszentren, Viktoriastr. 21, 3000 Bern

Ort: Bahnhofareal Luzern

Bauvorhaben: Neubau Postbetriebszentrum

Beschreibung: Elektrische Installationen der Posttechnikanlagen

Anlagenprinzip:

- Starkstrominst. zu etwa 400 Motoren
- Schwachstrominst. zu etwa 1000 Geber-Fühler-Steuerstellen mit Haupt-Zwischenverteilern, gesamtes Kabelnetz
- alle notwendigen Kabeltrasse-Kanalinstallationen
- Mithilfe bei der Inbetriebsetzung

Hauptmontagezeit: Herbst 1983 bis Ende 1985

Wettbewerbsunterlagen: Wer an einer Submission teilnehmen möchte, wird ersucht, dies bis 25. Februar 1983 **schriftlich** zu melden an Brauchli & Amstein AG, Mühlebachstrasse 43, 8008 Zürich. Der Versand der Wettbewerbsunterlagen erfolgt voraussichtlich in der Woche 11.

Es werden nur Unternehmungen oder Arbeitsgemeinschaften berücksichtigt, die sich über die erforderliche Leistungsfähigkeit ausweisen können und die in Spitzenzeiten mindestens 20 qualifizierte Mitarbeiter (Starkstrom-/Schwachstrommonteure, Schlosser usw.) auf der Baustelle einsetzen können. Mit der Anmeldung sind deshalb auch Angaben über Organisation und Personalbestand der Unternehmung bzw. Arbeitsgemeinschaft sowie Referenzen mitzuteilen.

Es sind keine weiteren Submissionsanzeigen vorgesehen.

4/09-g

Bauvorhaben KIO/BAND Bethlehem Bern

Die beiden Behinderten-Selbsthilfegenossenschaften KIO und BAND beabsichtigen, für ein Wohnheim mit 80 Wohnplätzen sowie eine Werkstatt mit 220 Arbeitsplätzen

2 Projektwettbewerbe auf Einladung

(nach SIA-Ordnung 152) durchzuführen.

Um die Teilnahme können sich Fachleute mit Wohn- oder Geschäftssitz im Kanton Bern bewerben.

Unterlagen mit Bewerbungsformular können bis 10. Februar 1983 bestellt werden bei:

KIO Bau- und Wohngenossenschaft
Projektwettbewerbe KIO/BAND
Postfach 19, 3027 Bern 27

4/14-g

Gemeinde Freienbach

Vorprojektierungsaufträge

Die Politische Gemeinde Freienbach, vertreten durch den Gemeinderat, erteilt für die Planung eines Alters- und Pflegeheimes auf dem Grundstück Kat. Nr. 7562 Pfarrmatte, Freienbach, Vorprojektierungsaufträge. Teilnahmeberechtigt sind selbständige Architekten, die seit dem 1. Januar 1981 in der Gemeinde Freienbach Wohn- oder Geschäftssitz haben, sowie selbständige Architekten mit dem Gemeindebürgerrecht von Freienbach.

Wer an der Konkurrenz teilnehmen will, kann sich bis 4. Februar 1983 schriftlich bei der Gemeindekanzlei Freienbach, Etzelstrasse 13, 8808 Pfäffikon, anmelden.

Der Gemeinderat

4/20-g

Devisierung/Bauleitung

dies sind meine Spezialgebiete mit grosser Erfahrung und guten Referenzen.

Sollten Sie an meiner freien Mitarbeit interessiert sein, melden Sie sich bitte unter Chiffre 3136 ZH an ofa Orell Füssli Werbe AG, 8022 Zürich.

4/13-g

Quellenstrasse 10, 4310 Rheinfelden, Tel. 061 87 62 87

METABO AG

ROHRLEITUNGSBAU, METALL-, SCHWEISSTECHNIK
INDUSTRIEMONTAGEN, ANLAGENTECHNIK

Durch DEC gewartete

PdP8-Anlage

mit RK05-Wechselplatten, Bandstation und Schnelldrucker günstig zu verkaufen.

Offerten unter Chiffre SIA 479 an IVA AG, Postfach, 8032 Zürich.

4/21-g

Einfach Super!!



Am besten gleich bestellen!

Spezialmodell f. Jäger, Polizei- und Zollbeamte, Fallschirmspringer, fürs Militär... als **Arbeitsstiefel für viele Berufe – für Freizeit und Sport**. Gefettetes, nässeabstossendes **Waterproofleder**, ledergefüttert, Schaft weich gepolstert, Lederbrandsohlen. Stabiler Boden in **zweigenäher Ausführung** mit Zwischensohle u. unverwüstlichen Profilmumisohlen. Schafthöhe ca. 23 cm. Bequemform.

Art. 0591-51
schwarz, 39-46 150.-

Keine Nachnahme. Umtausch möglich. Gratis-Schuhzeitung.

GILLI-Versand, 6232 Geuensee

☎ 045 - 21 34 34

150.-

Wir stehen sogar mit dem Kopf, um Ihre Raumprobleme kurzfristig zu lösen.

Von bisher über 200 zufriedenen Kunden haben u. a. mit uns gebaut:

BLS

Direktion
der Bern – Lötschberg – Simplon-Bahn
Unterkunftspavillon Goppenstein

Coop

Coop Bern
Verkaufslokal Coop Flamatt

EPFL

Ecublens-Lausanne
Direktion der Eidg. Bauten, Lausanne
Büro- und Schulpavillon

IBM

Forschungslaboratorium Rüslikon
2 Büro pavillons

MIGROS

Genossenschaft Migros Bern
Einkaufszentrum Migros-Markt,
Ittigen bei Bern

MÖVENPICK

Mövenpick AG, Zürich-Adliswil
Zentralverwaltung Mövenpick AG

PTT

Generaldirektion PTT,
Hochbauabteilung
Telefonzentrale Lugano-Paradiso

Ringier

Ringier AG, Zofingen
Büropavillon

SBB

Schweizerische Bundesbahnen,
Kreis II, 6000 Luzern
Bahndienstzentrum SBB Olten

V

Schweizerische Volksbank, Bern
Garderobepavillon Bern

Schulen und Gemeindeverwaltungen in:

Burgdorf, Wetzikon, Lenk, Kippel,
Bern, Luzern, Muri, Pfäffikon, Solothurn,
Sarnen, Thun, Spiez, Moutier, Ueten-
dorf, Köniz, Lausanne.

... und eine Vielzahl von
Tennisclubs, Fussballclubs,
... clubs ...

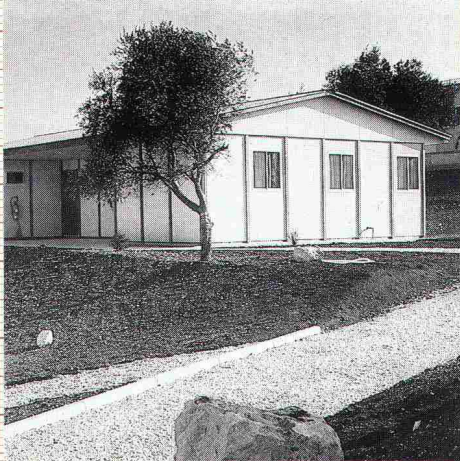

CAMP
Das Elementbau-System für Provisorien.
Grosse Mobilität. Ab Lager lieferbar.



System BK-120
Der Pavillon-Elementbau für Schulen,
Gewerbe und Industrie.



Spezial-Elementbauten
Für die individuellsten
Wünsche jedes Bauherrn.

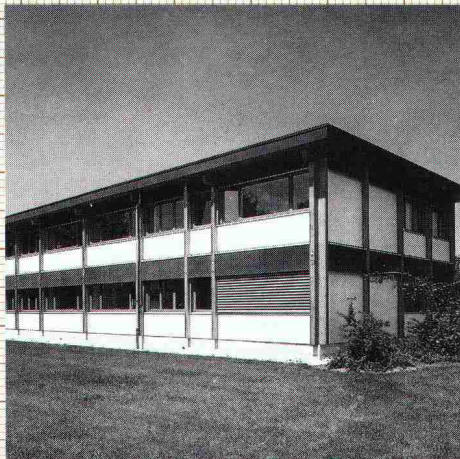

System NBS-240 Das Top-System für
ein- und zweigeschossige Bauten.
Lässt keine Ansprüche offen!

SWISS
BAU 83

Sie finden uns in
Halle 23, Stand 421.

Frutiger

Frutiger Söhne AG Holzbau
Elementbau
Fassadenisolation
Fensterfabrikation
Töpferweg 16
3613 Steffisburg-Station
Telefon 033 3977 77

Coupon

SIA

Ich möchte Sie auch "kopfsteher" sehen:

- Ich wünsche Ihre Dokumentation.
 Ihre persönliche Beratung.

Name/Vorname _____

Firma _____

Adresse _____

PLZ/Ort _____

Telefon _____

Einsenden an:
Frutiger Söhne AG Holzbau,
Töpferweg 16, 3613 Steffisburg-Station.

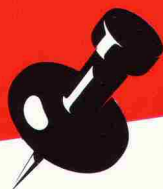

SWISS BAU 83

5. Baufachmesse

7. Maler- und Gipserfachmesse



Basel

1. – 6. Februar 1983

↔ 20% Rabatt bei der Bahn – Spezialbillette