

Objektyp: **Advertising**

Zeitschrift: **Schweizer Ingenieur und Architekt**

Band (Jahr): **100 (1982)**

Heft 39

PDF erstellt am: **22.09.2024**

### **Nutzungsbedingungen**

Die ETH-Bibliothek ist Anbieterin der digitalisierten Zeitschriften. Sie besitzt keine Urheberrechte an den Inhalten der Zeitschriften. Die Rechte liegen in der Regel bei den Herausgebern. Die auf der Plattform e-periodica veröffentlichten Dokumente stehen für nicht-kommerzielle Zwecke in Lehre und Forschung sowie für die private Nutzung frei zur Verfügung. Einzelne Dateien oder Ausdrucke aus diesem Angebot können zusammen mit diesen Nutzungsbedingungen und den korrekten Herkunftsbezeichnungen weitergegeben werden. Das Veröffentlichen von Bildern in Print- und Online-Publikationen ist nur mit vorheriger Genehmigung der Rechteinhaber erlaubt. Die systematische Speicherung von Teilen des elektronischen Angebots auf anderen Servern bedarf ebenfalls des schriftlichen Einverständnisses der Rechteinhaber.

### **Haftungsausschluss**

Alle Angaben erfolgen ohne Gewähr für Vollständigkeit oder Richtigkeit. Es wird keine Haftung übernommen für Schäden durch die Verwendung von Informationen aus diesem Online-Angebot oder durch das Fehlen von Informationen. Dies gilt auch für Inhalte Dritter, die über dieses Angebot zugänglich sind.

# Schweizer Ingenieur und Architekt

Verlags-AG der Akademischen-technischen Vereine

Erscheint wöchentlich

100. Jahrgang 23. September 1982 Heft 39/82

Offizielles Organ:

Schweizerischer Ingenieur- und Architektenverein (SIA)

Gesellschaft Ehemaliger Studierender der ETH Zürich (GEP)

Schweizerische Vereinigung Beratender Ingenieure (ASIC)

## Redaktion

### «Schweizer Ingenieur und Architekt»

Rüdigerstrasse 11  
Postfach 630, 8021 Zürich  
Tel. (01) 201 55 36

#### Redaktoren:

Kurt Meyer, Chefredaktor  
Bruno Odermatt,  
dipl. Arch. ETH/SIA  
Bruno Meyer  
dipl. Bauing. ETH/SIA

#### Druck:

Offset+ Buchdruck AG

Nachdruck von Bild und Text,  
auch auszugsweise, nur mit Zustimmung der Redaktion und mit genauer Quellenangabe

## Abonnemente

#### Schweiz:

1 Jahr Fr. 148.—  
½ Jahr Fr. 78.—  
Einzelnummer Fr. 5.50

#### Ausland:

1 Jahr Fr. 158.—  
½ Jahr Fr. 82.—  
Einzelnummer Fr. 6.50

Postcheck: «Schweizer Ingenieur und Architekt», 80-6110 Zürich  
Ermässigte Abonnemente für Mitglieder der GEP, des BSA, der ASIC, für Studenten und Mitglieder des STV

SIA-Mitglieder erhalten die Zeitschrift direkt durch das SIA-Generalsekretariat zugestellt. Adressänderungen sind deshalb dorthin mitzuteilen: Selnaustr. 16, Postfach, 8039 Zürich, Tel. (01) 201 15 70

SIA-Normen und Dokumentationen sind allein beim SIA-Generalsekretariat erhältlich, wo auch diesbezügliche Auskünfte erteilt werden: Selnaustr. 16, Postfach, 8039 Zürich, Tel. (01) 201 15 70

## Anzeigenverwaltung

### IVA AG für internationale Werbung

Hauptsitz:  
Mühlebachstr. 43  
8032 Zürich  
Tel. (01) 251 24 50

Filiale Lausanne:  
19, av. de Beaulieu  
1004 Lausanne  
Tel. (021) 37 72 72

## zum Titelbild



### Geschäftsgebäude: Boulevard du Pont-d'Arve 28, Genf

Dieses elegante, komfortable und einen diskreten Luxus ausstrahlende Gebäude befindet sich gegenüber der Grünfläche von Plainpalais.

Der umgebaute Raum beträgt 61 600 m<sup>3</sup>. Im Erdgeschoss befinden sich Verkaufsräume mit 1500 m<sup>2</sup>. Darüber liegen 8 Bürogeschosse mit 10 000 m<sup>2</sup>. Die 3 Untergeschosse fassen 220 Personenwagen.

Alle Geschäfts- und Büroräume sind vollklimatisiert; eine Wärmerückgewinnungs-Anlage trägt dazu bei, die Energiekosten optimal niedrig zu halten.

4 grosszügig bemessene Aufzüge gewährleisten einen raschen Zugang zu sämtlichen Geschossen.

Die Fassade besteht aus einer bronzefarbenen Metallkonstruktion mit Brüstungen aus Vet-Glas.

Spezielle Aufmerksamkeit wurde auf die akustische Isolation gelegt; Fenster mit in Silikon-Kitt verlegten Isoliergläsern garantieren ein ungestörtes Arbeiten.

Architekten: D. Reverdin und A. Besson, Genf

Ingenieure: Sté Générale pour l'Industrie, Genf

Generalunternehmung: Mobag GU AG, 17, rue du Cendrier, 1201 Genf, Tel. 022/31 21 60.

## Inhalt

### Zeitfragen

Wissenschaft und Technik im Dienste der Entwicklungsländer. Von *Martin Menzi*, Zürich 803

### Biotechnologie

Biotechnologie an der ETH Zürich. Von *Walter Beyeler* und *Armin Fiechter*, Zürich 809

### Gentechnologie

Natürliche Gen-Manipulation durch Agrobakterien. Von *Walter Frese*, München 815

### Energienachrichten

Aktive Nutzung der Sonnenenergie in Burgdorf. Von *Martin Zogg*, Burgdorf. Sonnenkühlschrank für Impfstoffe 817

### Zuschriften

Werkstoffermüdung. Zuschrift von *Wilmar Weber*, München, zum Beitrag in Heft 12/1982. Stellungnahme des Autors *J.-P. Weibel*, Lausanne 818

### Wettbewerbe

Überbauung «Bockrain» in Grenchen 820

### Buchbesprechungen

Naturnahe Weiher (Bundesamt für Forstwesen, versch. Autoren). Erscheinungsbild von Industriebauten (*Sever Severain*). Bauzeichnung und Darstellungstechnik (*Rudolf Prenzel*) 822

### Braune Seiten

Laufende Wettbewerbe B 149  
Wettbewerbsausstellungen. Aus Technik und Wirtschaft B 150  
Aus Technik und Wirtschaft. Firmennachrichten.  
Kongresse B 151  
Ausstellungen. Stellenvermittlung SIA/GEP B 152

## Ingénieurs et architectes suisses

Adresse: 27, av. de Cour, 1007 Lausanne

No 18/1982

Tableau des concours B 97 des concours (II), par le  
Carnet des concours B 98 Groupe des architectes de  
Lettre ouverte B 98 la section genevoise de la  
SIA 248

Expositions B 95, B 103 Industrie et technique 252

Bibliographie B 100, 251, 254  
Construction industrielle  
Logement pour le tiers  
monde, par *Michel Paquet* 243  
Béton armé  
La colonne en béton centrifugé, par *René A. Beck* 253

Congrès B 101

Analyses des contraintes  
Coude cylindrique soumis  
à une pression intérieure,  
par *Philippe Wieser* 246  
EPFL B 102

Vie de la SIA 248  
Actualité B 102

Produits nouveaux B 102

Eléments pour une refonte  
Documentation générale B 104

# Wer macht was?

## Fachfirmenverzeichnis

### Abdichtungen

KUNSTSTOFF-TECHNIK  
Aktienges. Himmler, 8041 Zürich  
Frymannstr. 15, Tel. 01/482 88 88

### Architekturmodelle

ATELIER 7, M. Fricker  
Klosbachstrasse 123, 8032 Zürich  
Tel. 01/47 92 67

KREBSER MODELLBAU  
Dorfstrasse 8, 8307 Effretikon  
Tel. 052/32 10 16

H. Schalk, 8050 Zürich  
Thurgauerstr. 70, Tel. 01/302 64 11

Werner Schnüriger, 8953 Dietikon  
Moosmattstr. 16, Tel. 01/740 27 57

Modellbau Zaborowsky  
Inhaber D. Raffainer  
Neumarkt 10, 8001 Zürich  
Tel. 01/252 22 16

### Bauaustrocknung

Roth-Kippe AG, 8045 Zürich  
Giesshübelstr. 96, Tel. 01/461 11 55

### Baugrunduntersuchungen

BBL Baulaboratorium AG  
4132 Muttentz/Basel, Tel. 061/61 33 14

Geotechnisches Büro  
P. Kiefer + R. Studer AG  
4153 Reinach BL, Tel. 061/76 94 76  
Foundationstechnik, Erdbaulabor

GEOTEST AG  
3052 Zollikofen, Tel. 031/57 20 74  
9008 St. Gallen, Tel. 071/24 87 10  
8955 Oetwil a. L., Tel. 01/748 26 85  
1785 Cressier FR, Tel. 037/74 17 72  
1037 Etagnières, Tel. 021/91 10 85

SIEBER CASSINA MOSER  
Beratende Geologen und Ingenieure  
8008 Zürich, Tel. 01/252 75 60  
4600 Olten, Tel. 062/22 65 85  
3074 Muri b. Bern, Tel. 031/52 52 31

### Boden-Isoliererelemente

System Legatherm und GANTNER  
Leganorm AG, Feldstrasse 31  
8400 Winterthur, Tel. 052/25 26 16

### Bolzenschweisstechnik

Betonanker + Kopfbolzendübel

NELSON-Bolzenschweisstechnik  
8004 Zürich, Tel. 01/242 33 66

### Elektronische Datenverarbeitung

FIDES RECHENZENTRUM  
8002 Zürich, Bleicherweg 33  
Lokale Rechenzentren in:  
Basel, Bern, Genf, Lausanne

### Erschütterungs-Messungen

Geotechnisches Büro  
P. Kiefer + R. Studer AG  
4153 Reinach BL, Tel. 061/76 94 76

GEOTEST AG  
(s. Baugrunduntersuchungen)

HEIERLI AG, Ingenieurbüro  
Culmannstrasse 56, 8033 Zürich  
Tel. 01/363 06 60

### Faltwände

Rosconi AG, 5612 Villmergen  
Tel. 057/22 94 30

### Fassadenplanung

Metallbau-Planung J. F. Meyer  
6006 Luzern, Seeburgstr. 20  
Tel. 041/31 20 88

### Feuchtigkeitsmessgerät

H. T. Hauenstein AG, Finkelerweg 32  
4144 Arlesheim/Basel  
Tel. 061/72 10 60

### Fräsen und schleifen von Asphalt und Beton

James Zerbini, 4612 Wangen b. Olten  
Tel. 062/32 57 33

### Garderobeneinrichtungen

Rosconi AG, 5612 Villmergen  
Tel. 057/22 94 30

### Geologie – Geotechnik – Geophysik

Geologiebüro Dr. J. F. Schneider  
Beratung, Expertisen, Projektlegung  
in Geotechnik, Hydrogeologie,  
Geothermie,  
8439 Mellstorf AG, Tel. 056/53 13 00  
GEOTEST AG (s. Baugrundunters.)

### Geotechnik

Dr. H. Halter, dipl. Ing. ETH/SIA  
Beratung- und EDV-Berechnung im  
Grundbau, Erdbaulabor  
Ekkehardstr. 25, 8006 Zürich  
Tel. 01/362 56 28

Ingenieurbüro G. Mugglin AG  
Beratung, Untersuchungsprogramme,  
Planung, Berechnung, Überwachung  
in Grundbau, Bodenmechanik und  
allgemeinem Tiefbau  
Bolleystrasse 29, 8006 Zürich  
Tel. 01/251 48 62

### Gitterroste

Hähn Diagonal-Gitterroste  
Otto Wyss  
St. Georgenstr. 68, 8400 Winterthur  
Tel. 052/22 50 78, Telex 76415

### Granit

für Hoch- und Tiefbau, Pflastersteine  
Mariuccia Berta-Clivio  
6746 Lavorgo, Tel. 094/39 11 37

### Holzfalttüren - Faltschleusen

Lienhard Söhne AG, 8038 Zürich  
Albisstr. 131, Tel. 01/482 12 90

### Holzschutzmittel

Dr. R. Maag AG, 8157 Dielsdorf  
Tel. 01/853 12 55  
Color xex, Xerotin, Xylosan

### Industrie-Vorhänge

Carl Sigerist AG  
8207 Schaffhausen, Tel. 053/3 06 66

### Injektionen

KUNSTSTOFF-TECHNIK  
Aktienges. Himmler, 8041 Zürich  
Frymannstr. 15, Tel. 01/482 88 88

RENESCO Bautechnik AG  
8112 Otelfingen, Tel. 01/844 31 71

### Isolier-Dachelemente

Bau+Industriebedarf AG  
4104 Oberwil BL, Tel. 061/30 40 30  
SCHICHTEX-Isolierbaustoffe

### Isolierunterdach GANTNER

Leganorm AG, 8400 Winterthur  
Feldstr. 31, Tel. 052/25 26 16

### Kunststoffe

steba kunststoffe - 8808 Pfäffikon SZ  
Tel. 055/48 44 50  
POLYU® Polycarbonat-Verglasungs-  
system (4fach = K-Wert etwa 1,3),  
Doppel- und Dreifachstegplatten aus  
Acryl/Polycarbonat/PVC,  
GFK-Lichtplatten, Lichtkuppeln

### Lärmbekämpfung

Schneider+Co. AG  
8401 Winterthur, Im Hölderli 26  
Tel. 052/89 21 21  
Technische Akustik / Engineering

### Lärmschutz

Siegfried Keller AG, Wallisellen  
Lärmschutz Büro und Lager:  
Zürichstr. 38, 8306 Brüttsellen  
Tel. 01/833 02 81

### Materialprüfung

BBL Baulaboratorium AG  
4132 Muttentz/Basel, Tel. 061/61 33 14

### Mauerentfeuchtungen

ANDEREGG Mauersanierungen AG  
9011 St. Gallen, Tel. 071/23 65 64

RENESCO Bautechnik AG  
8112 Otelfingen, Tel. 01/844 31 71

### Metallbau

Ernst Schweizer AG, 8047 Zürich  
Tel. 01/52 69 10  
Werk: 8908 Hedingen  
Tel. 01/761 60 22

Metallfassaden, Metallfenster,  
Metalltüren, Schutzraumbauteile,  
normierte Bauteile  
Sonnenenergie-Anlagen  
Briefkästen, Holz-Metallfenster

### Metallbau

Surber-Metallbau AG, 8004 Zürich  
Hohlstrasse 211, Tel. 01/42 87 87  
Metallfassaden, Metallfenster,  
Schallschutzfenster, Metalltüren,  
Brandschutzabschlüsse

### Metall-Normtüren

Brander AG, 8162 Steinmaur  
Tel. 01/853 06 22

### Natursteine

P. De Zanet + Co. AG  
8730 Uznach, Tel. 055/72 28 44

J. und A. Kuster, Steinbrüche AG  
8807 Freienbach, Tel. 01/784 25 25

### Pendeltüren

Carl Sigerist AG  
8207 Schaffhausen, Tel. 053/3 06 66

### Pfahlprüfungen

GEOTEST AG (s. Baugrundunters.)

### Pumpen

GRUNDFOS-PUMPEN AG  
CH-8305 Dietlikon  
Telefon 01/833 33 77, Telex 59928

HÄNY & CIE. AG, Pumpenfabrik  
8706 Meilen, Tel. 01/925 11 31

HUS Dickstoffpumpen AG  
8226 Schleithelm,  
Tel. 053/6 41 33, Telex 76 479

PUMPENBAU SCHAFFHAUSEN AG  
8200 Schaffhausen, Tel. 053/4 30 21

K. Rüttschi AG, Pumpenbau, 5200 Brugg  
Tel. 056/41 04 55, Telex 54 233

SOMMER SCHENK SUISSE  
Pumpenbau, 5213 Villnachern  
Tel. 056/43 13 63

### Schallschutz- und Schwingungstechnik

Angst + Pfister, 8052 Zürich  
Thurgauerstr. 66, Tel. 01/301 20 20

### Schaumstoff-Streifen

zur Fugen-Hinterfüllung  
Schaumstoff AG, 8303 Bassersdorf  
Geerenweg 4, Tel. 01/836 61 14

### Schiebe- u. mobile Wände

Rosconi AG, 5612 Villmergen  
Tel. 057/22 94 30

### Temporäre Arbeit

MEDIA	INTERIM	MEDIA
Basel	Tel. 061/43 66 50	
Lausanne	Tel. 021/20 40 77	
Moutier	Tel. 032/93 90 08	
MEDIA	INTERIM	MEDIA

### Treppen

Columbus-Treppen AG  
9245 Oberbüren, Tel. 073/51 37 55  
Spindeltreppen aus Holz  
und Aluminium,  
Scheren- und Holzschiebetreppen

### Ungezieferbekämpfung

Ketol AG, Abt. Insecta-Service  
8157 Dielsdorf ZH, Tel. 01/853 05 16

### Unterquerungsarbeiten mit Stahl- und Eternit-rohren bis 1000 mm Ø

für Kanalisation und Werkleitungen

Trenchag AG, 8305 Dietlikon  
Tel. 01/833 22 05

### Vorfabrizierte Armierungen

Mit fi-Rista-Elementen armieren Sie  
wirtschaftlicher  
NEU! fi-Ripa-Anschlusskorb  
DRAHTWERKE FISCHER AG  
5734 Reinach  
Tel. 064/71 15 55, Telex 68316 fidra ch

### Wasserdichte Türen

Tuchschild AG, 8500 Frauenfeld  
Tel. 054/7 24 71

Neu von Meynadier:

# Barralastic die elastische Zementschlämme

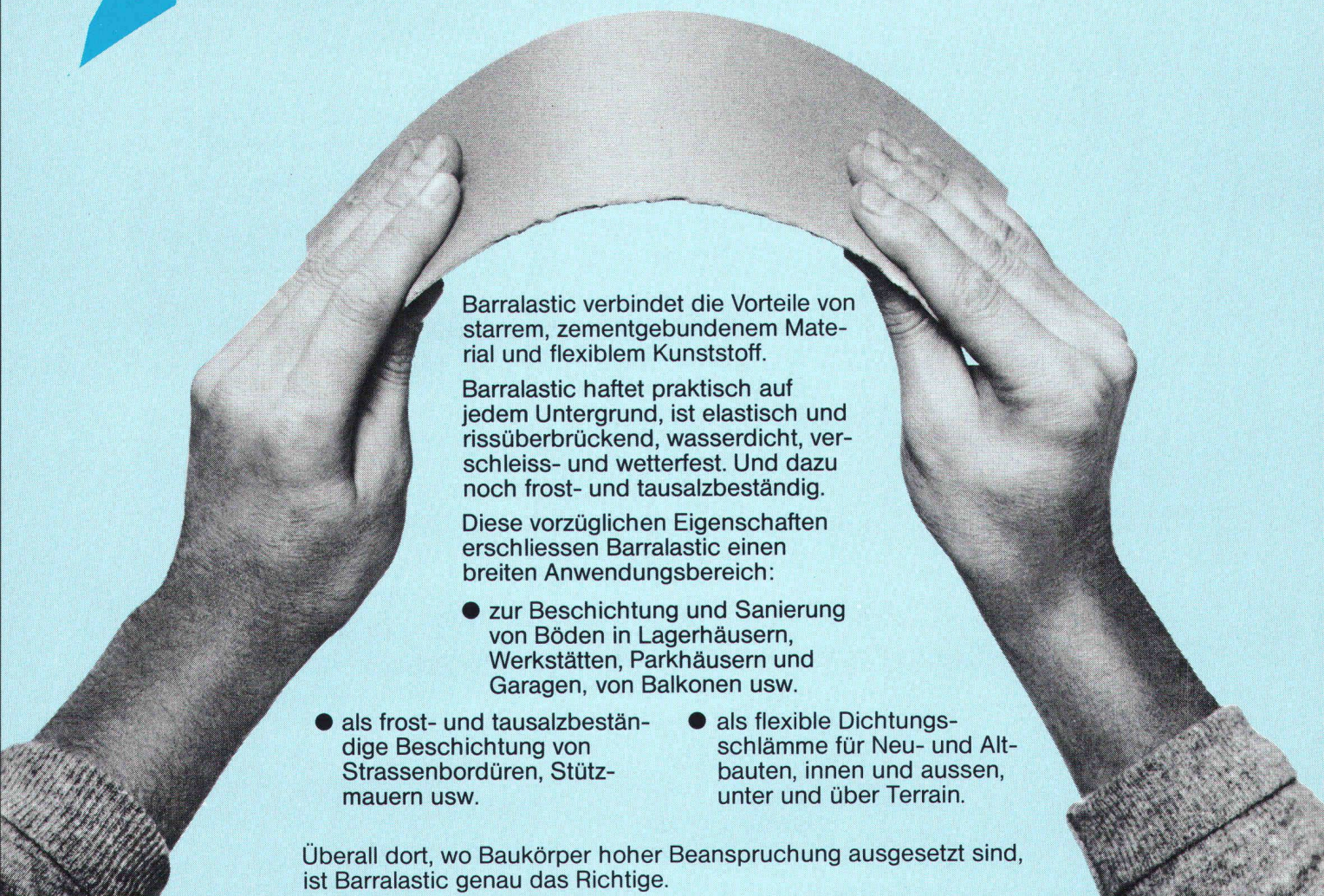

Barralastic verbindet die Vorteile von starrem, zementgebundenem Material und flexiblem Kunststoff.

Barralastic haftet praktisch auf jedem Untergrund, ist elastisch und rissüberbrückend, wasserdicht, verschleiss- und wetterfest. Und dazu noch frost- und tausalzbeständig.

Diese vorzüglichen Eigenschaften erschliessen Barralastic einen breiten Anwendungsbereich:

- zur Beschichtung und Sanierung von Böden in Lagerhäusern, Werkstätten, Parkhäusern und Garagen, von Balkonen usw.
- als frost- und tausalzbeständige Beschichtung von Strassenbordüren, Stützmauern usw.
- als flexible Dichtungsschlämme für Neu- und Altbauten, innen und aussen, unter und über Terrain.

Überall dort, wo Baukörper hoher Beanspruchung ausgesetzt sind, ist Barralastic genau das Richtige.

**Barralastic**  
das Produkt, nach dem Sie  
schon lange gesucht haben!



**MEYNADIER**

8048 Zürich, Vulkanstrasse 110, Tel. 01/64 22 11

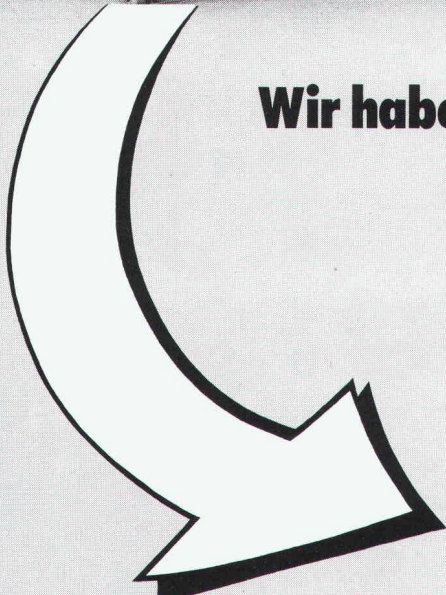
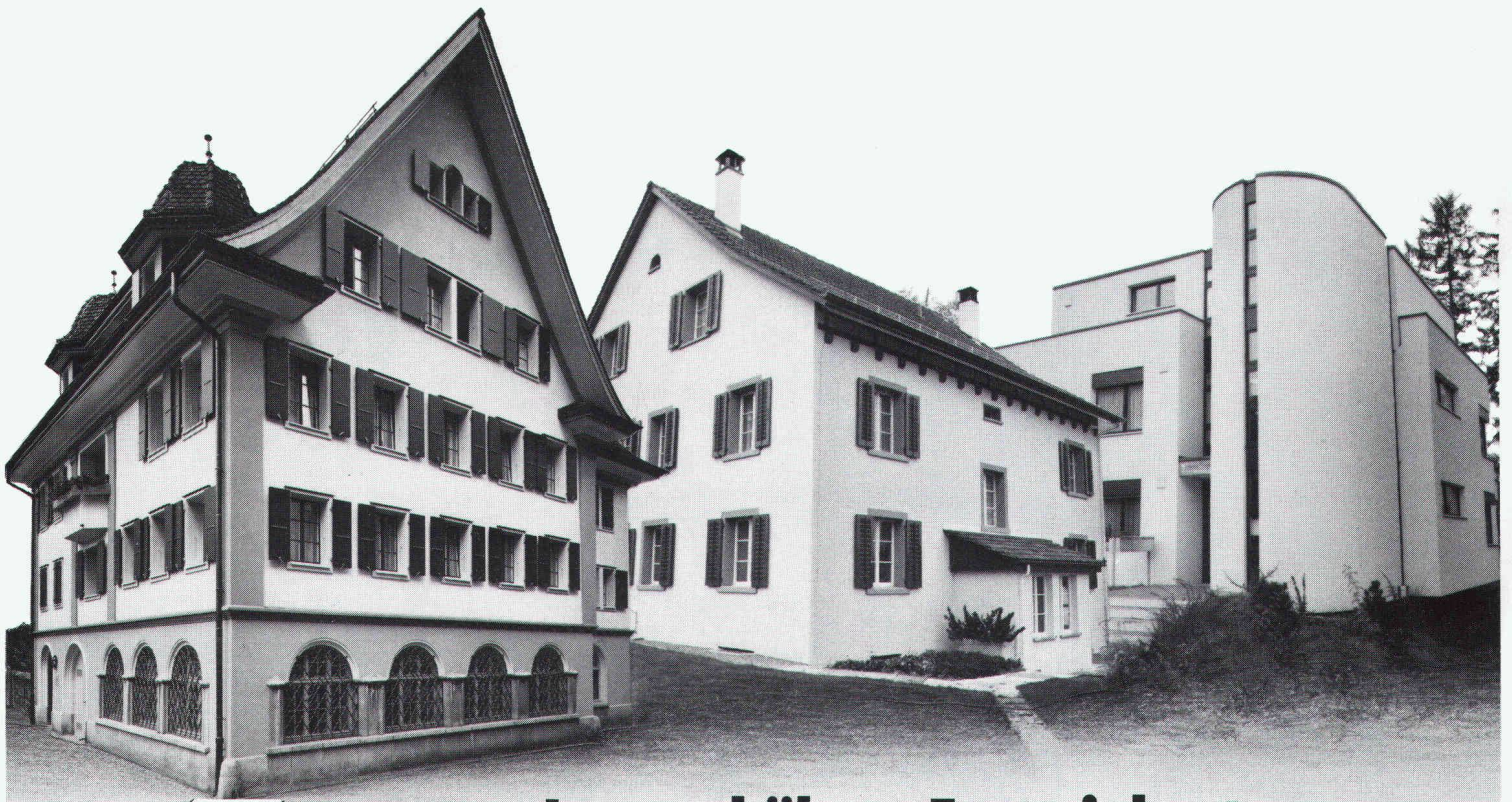

**Immer höhere Energiekosten...**

**Wir haben die Lösung mit der  
Heizkostenbremse:  
LAMITHERM<sup>®</sup>**

**Das perfekte Aussendämmsystem für  
Renovierungen und Neubauten**

Mit dem LAMITHERM-Aussendämmsystem sparen Sie Heizkosten. Langjährige, günstige Heizkostenabrechnungen beweisen dies. Deshalb konnte sich unser System auf dem Schweizer Baumarkt durchsetzen. Jahre der Erfahrung sprechen dafür.

LAMITHERM-Vorteile:

- maximale Wärmedämmung  
– bremst Heizkosten
- wetterfest und schlagregendicht  
– schützt Gebäude
- keine thermischen Spannungsrisse  
– verhindert Schäden
- perfekte Haftung auf allen  
Untergründen – gibt Sicherheit

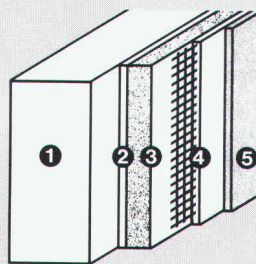

- Systemaufbau:
- 1 Unter-  
konstruktion
  - 2 LAMITHERM-  
Klebschicht
  - 3 LAMITHERM-  
Wärmedämm-  
platte
  - 4 LAMITHERM-  
Putzmörtel  
mit Gewebe-  
armierung
  - 5 LAMITHERM-  
Kunststoffputz

- schlagfest durch zusätzliches  
Panzergewebe  
– spart Reparaturkosten
- 5 Jahre System-Garantie

Aussendämmungen gibt es viele.  
Doch nur wenige verdienen den  
Namen «System», denn dazu gehört

auch eine optimale und praxisge-  
rechte Detaillösung. Hier liegt die  
Stärke des LAMITHERM-Aussend-  
dämmsystems. Denn es wurde von  
Fachleuten entwickelt, die Wärme-  
dämmung ernst nehmen.

**Deshalb: LAMITHERM bürgt  
für eine lange Zukunft!**

Mehr über das LAMITHERM-Dämm-  
system erfahren Sie durch Ihren  
Architekten und Unternehmer oder  
direkt durch uns. Diese Spezialisten  
können Sie in allen technischen Ein-  
zelheiten fachkundig beraten.

**Erst das Zusammenwirken spezia-  
lisierter Partner gibt dem Bauherrn  
die Sicherheit, die er verlangt.**

Farnsburgerstrasse, 4132 Muttenz  
Telefon 061/61 23 00

**w|a|n|c|o|r**

Zikadenweg 27, 3006 Bern  
Telefon 031/41 47 41

Wancor AG  
Isolier- und Bedachungsmaterialien  
Watterstrasse 214, 8105 Regensdorf  
Telefon 01/840 51 71

# Mauerwerkarmierung oder Mauerwerksarmierung?

Wir sagen einfach:

# murfor®

- murfor ist eine feuerverzinkte Lagerfugenarmierung aus Stahl III, die einfach ins Mörtelbett eingelegt wird.
- murfor erhöht die Gebrauchssicherheit des Mauerwerks (z. B. Durchbiegung, thermische Einwirkung, Kraftumleitungen).
- murfor als statische Armierung dimensioniert, erhöht den Widerstand des Mauerwerks bei horizontaler und vertikaler Beanspruchung.
- murfor ist aus Elementen à 3,05 m und Längsdrahtdurchmessern von 4 und 5 mm in der ganzen Schweiz lieferbar. Das Sortiment umfasst Elementbreiten von 6 bis 25 cm.
- murfor-Unterlagen erhalten Sie bei Ihrer Verkaufs- und Beratungsstelle.



# ZZ

Zürcher Ziegeleien  
Giesshübelstr. 40  
Postfach, 8021 Zürich  
Tel. 01/35 93 30

J. Schmidheiny + Co. AG  
St.-Leonhard-Str. 32  
Postfach, 9001 St. Gallen  
Tel. 071/22 32 62

Baustoffe AG Chur  
Fulvermühlestr. 81  
Postfach, 7001 Chur  
Tel. 081/24 46 46

Hard AG Volketswil  
8604 Volketswil  
Tel. 01/945 45 41

Keller AG Ziegeleien  
8422 Pfungen ZH  
Tel. 052/31 10 21

Verkaufsstelle GOZ Aargau  
Graben 10  
5000 Aarau  
Tel. 064/22 15 88

Verkaufsstelle GMZ Luzern  
Sempacherstr. 14  
6002 Luzern  
Tel. 041/23 60 42

Verkaufsstelle VZBS  
Bern-Solothurn  
Bernstrasse 123  
3052 Zollikofen  
Tel. 031/57 05 55

Backstein AG Allschwil  
Binningerstr. 90  
4123 Allschwil  
Tel. 061/63 57 57

Sergio Merotto  
6951 Lugaggia  
Tel. 091/91 34 32

BTR Prébéton SA  
1023 Crissier  
Tel. 021/34 97 21

## ZÜRCHER ZIEGELEIEN

**MIT EINER UTB-KOMPAKTKLÄRANLAGE  
ERFÜLLEN SIE MEHR ALS  
NUR DIE GESETZLICHEN  
FORDERUNGEN: NÄMLICH AUCH  
DIE WIRTSCHAFTLICHEN!**

UTB ist ferner führend

in den Bereichen:

- Kompaktkläranlagen
- Abscheidetechnik
- Gastechnik

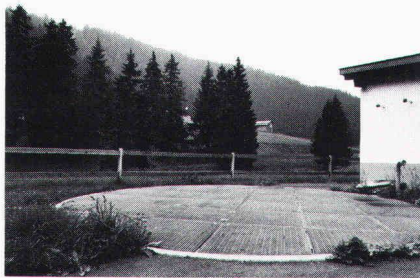

Hunderte von Gemeinden, Städten, Industriebetrieben, Hotel- und Hausbesitzern bestätigen diesen Leistungsvorteil. UTB-Anlagen gewährleisten konstante, höchste Reinigungsleistung. Sie arbeiten nach dem bewährten Langzeitbelüftungsverfahren und haben einen geringen Anfall an weitgehend stabilisiertem Überschussschlamm. UTB-Anlagen kommen fast ohne Wartung aus. Sie sind betriebssicher, auch bei extremen Funktionsbedingungen, wie z.B. im arabischen Raum, oder in touristischen Gebieten. Normtypen 8-1600 EGW; für den Export bis ca. 20 000 EGW.

**UTB – damit Umweltschutz mehr nützt als kostet.**

**UTB Umwelttechnik Buchs AG**

CH-9470 Buchs SG, Schweiz/Suisse/Switzerland, Telefon 085 6 02 51, Telex 855 303 utb ch

**Weil man der Feuerwehr auch an der vielbefahrenen Hauptstrasse ein rasches und gefahrloses Ausrücken sichern wollte, rief man eines Tages bei Sauber + Gisin an.**

Die Hauptstrasse war während der Stosszeiten regelmässig völlig verstopft. Auch wenn es noch so brandeilig war – die Feuerwehr hatte da keine Chance, sich einen Schlupf zu bahnen. Sauber + Gisin aber löste das Problem mit einem elektronisch gesteuerten Wechselsignal im Interesse aller.

Schliesslich haben wir auf allen Gebieten, die mit Elektrotechnik und Elektronik zusammenhängen, eine Erfahrung, die nur wenige aufweisen können. Eine Erfahrung, die Sie sich zunutze machen sollten. Ganz gleich, ob es um Parkhaussteuerungen, Verkehrsanlagen, Löt-, Verbindungs- oder Antriebstechnik, Gesamtenergie- oder Notstromanlagen, Energieberatung oder ganz

einfach um Installationen geht.

Wer mit Sauber + Gisin zusammenarbeitet, darf sicher sein, eine optimale Lösung zu bekommen.

Wann rufen Sie uns an, damit wir zusammen auch Ihr Problem lösen können?

**SAUBER + GISIN**

Kaum zu glauben, was man mit Strom alles machen kann.

Sauber + Gisin AG, 8034 Zürich  
Höschgasse 45, Telefon 01-252 70 70

Ein Unternehmen der **WMH** – Walter Meier Holding AG

# **RUWA**

## **Einfach praktisch...**

### **...das Besondere für Hoch- und Tiefbau**

#### **Steinkörbe RUWA**

für jegliche Verbauungen



Beispiel einer Böschungverbauung

#### **Distanzkörbe RUWA**

für Stahl-III- und -IV-Armierungen

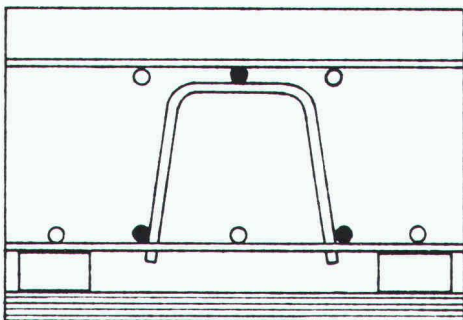

Auf untere Armierung

#### **Unterstützungskörbe KUFU**

für Stahl-III- und -IV-Armierungen

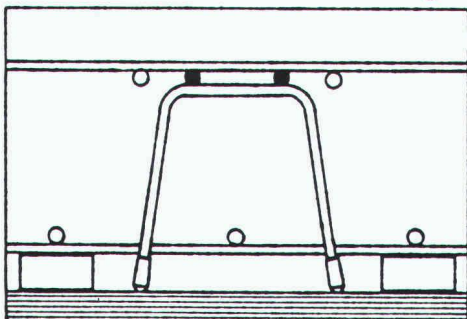

Direkt auf die Schalung

Ein kurzer Anruf lohnt sich – ☎ **034-71 19 65**  
wir senden Ihnen detaillierte Unterlagen.

**Drahtschweißwerk AG**  
**3454 Sumiswald BE**

## **Dach- und Wandsysteme**

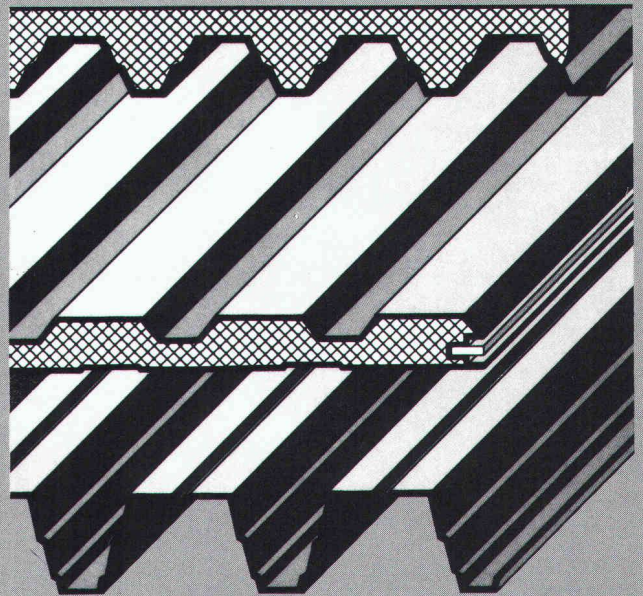

**Thyssen-Thermowand®**  
**Thyssen-Trapezprofile**  
**Thyssen-Kassette**  
**Thyssen-Egi®-Dämmstoffe**  
**Kaiser-Alu-Kal-Zip®**  
**Kaiser-Alu-Profilbleche**

**KOENIG**  
**Bauelemente**  
Dr. Ing. Koenig AG, 8953 Dietikon, Tel. 01/740 26 61  
Generalvertretungen der Thyssen-Bausysteme GmbH  
und Kaiser-Aluminium-Europe Inc.

Senden  
Sie uns  
folgende  
Dokumentationen

- Thermowand
- Trapezprofile
- Kassette
- Kal-Zip
- Alu-Profilbleche
- Egi-Dämmstoffe

Firma \_\_\_\_\_

z.Hd.v. \_\_\_\_\_

Adresse \_\_\_\_\_

Bauelemente H4d



New!

**PILOT**

# Hi-Tecpoint

zum Zeichnen und Schreiben

**Eine gleichbleibende Linie, exakt 0,3mm fein, und zwar volle 1500m lang!**

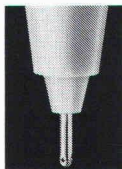

Das ist das Besondere: Die Stahlspitze mit Mikro-Präzisions-Stahlkugel.

Sie kann nie stumpf werden und garantiert einen satten, klaren Strich von exakt 0,3 mm Stärke. 1500 m lang. Ein ideales Zeichen- und Schreibgerät für Büro, Atelier, Schule und Haushalt. Auch für Durchschriften, Fotokopien oder zum Beschriften mit Schablonen geeignet!

**Erhältlich in Ihrer Papeterie, in den Farben Schwarz, Rot, Blau und Grün**

**Fr. 2.75**

Unser Beweis

## 1 Gratis-Originalstift

Testen Sie dieses moderne Schreib- und Zeichengerät kostenlos! Überzeugen Sie sich selbst von seinen hervorragenden Eigenschaften. Gegen diesen Coupon erhalten Sie gratis einen PILOT Hi-Tecpoint zur Probe!

(Bitte Stempel oder Blockschrift)

Name .....

Vorname .....

Strasse .....

PLZ/Ort .....

**Einsenden an: Plumor AG, Schreibgeräte  
Fürstenlandstrasse 101, 9014 St.Gallen**

PILOT Hi-Tecpoint

Generalvertretung: Plumor AG, Schreibgeräte, 9014 St.Gallen

## Pfister AG für Türen und Tore aller Art

Türen in Stahl und Aluminium. falt-, Schiebe- und Hubtore mit oder ohne Motorantrieb. Eigenes technisches Büro.

**Verlangen Sie unsere Dokumentation und Beratung.**

**Pfister AG**

**Torbau  
8575 Mauren  
072 442020**

## Ihr Problem Durchstanzen von Flachdecken

**unsere  
Lösung**

### DÜBELLEISTEN

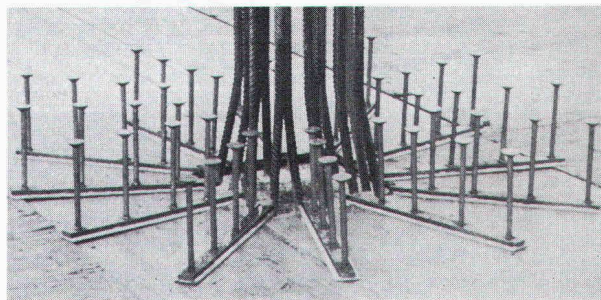

**RISS AG**  
8108 Dällikon, Industriestrasse 32  
Telefon 01/844 11 22 Telex 52 421

# MURFLEX® löst Stützprobleme optimal...

(... und für alle Zeit)

Eine umweltfreundliche Raumgitterkonstruktion aus vorgefertigten Betonelementen. Wesentliche Merkmale des MURFLEX-Systems sind

- Flexible Konstruktion und Gestaltung nach örtlichen Verhältnissen und Bedürfnissen
- Ausbildung von Nischen Abtreppungen und Ecken möglich
- Geringes Gewicht der Einzelteile, deshalb Aufbau mit den üblichen Baustellengeräten
- Optimaler Lärmschutz. Mehr als zwei Drittel der Wandfläche bestehen aus Erdmaterial, wodurch eine hohe Schallabsorption erreicht wird
- Die Begrünung der Sichtfläche erlaubt eine harmonische Anpassung an die Landschaft
- Statische Bemessung durch erfahrenen Ingenieur

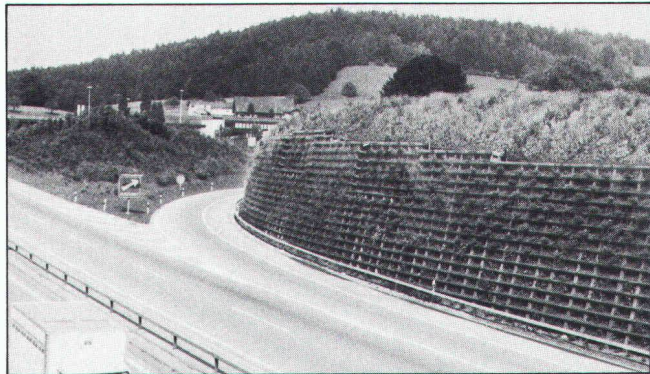

MURFLEX ist flexibel und individuell anwendbar – auch für Ihr Problem gibt es die optimale Lösung. Und erst noch schnell lieferbar.

Verlangen Sie jetzt gleich die ausführliche MURFLEX-Dokumentation.

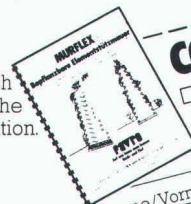

**COUPON** Wir bitten um  
 Zustellung der MURFLEX-Dokumentation  
 Persönliche Beratung

Name/Vorname: \_\_\_\_\_

in Firma: \_\_\_\_\_

Strasse: \_\_\_\_\_

PLZ/Ort: \_\_\_\_\_

## FAVRE

**Auf uns kann man bauen  
Hoch und Tief**

Favre & Cie. AG Zementwarenfabrik 8304 Wallisellen Tel. 01-830 2011

Werke in: 4658 Däniken SO Tel. 062-65 17 17, 5236 Remigen AG Tel. 056-44 10 90, 1897 Bouveret VS Tel. 025-81 23 31, 2542 Pieterlen BE Tel. 032-87 15 34, 8953 Dietikon ZH, Baustoff-Center Limmattal Tel. 01-748 21 55



**FAAC**  
Öffnet &  
Schließt

Automatische Öffner für bestehende oder neue Schiebe-, Flügel- und Garagetore, Torschränken, Funkfernsteuerungen.

TOR-AUTOMATIC  
FAAC AG  
Stauffacherstrasse 5  
Postfach 8039 Zürich  
tel. 01/2425455  
fax. 812901

Vertretungen und Kundendienststellen:

M. Bischof	9423 Altenrhein	Tel. 071/ 42 53 53
R. Wirnsperger	8320 Fehraltorf	Tel. 01/954 16 04
W. Jäggi	6004 Luzern	Tel. 041/ 36 85 01
B. Ziltener	4153 Reinach	Tel. 061/ 76 00 52
K. H. Müller	3052 Zollikofen	Tel. 031/ 57 57 88
A. Bizzozzero	6926 Montagnola	Tel. 091/ 54 40 04
K. Schober	1252 Meinier	Tel. 022/ 52 32 94

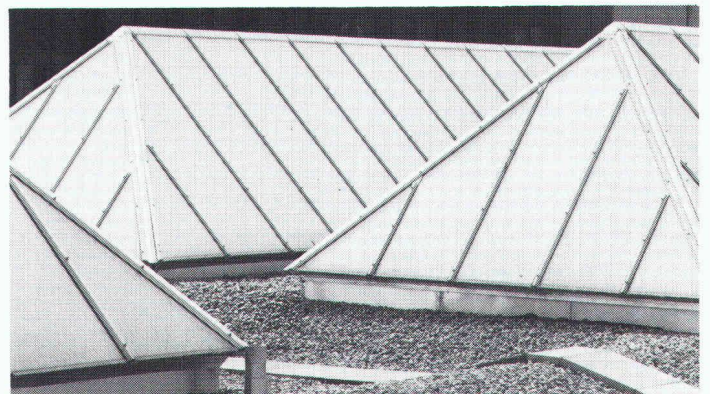

## z.B. Kifflose Verglasungen

Für Pult-, Shed- und Satteloberlichter – Tuchschild-Systemverglasungen erfüllen hohe Ansprüche bei Industrie-, Schul- und Verwaltungsbauten. Sie ermöglichen die Anwendung von Einfach-, Doppel- oder Isolierverglasungen sowie den Einbau von Lüftungsflügeln (Antrieb von Hand, elektrisch oder pneumatisch). Die ausgereiften, wasserdichten

und unterhaltsarmen Konstruktionen haben sich seit Jahrzehnten bewährt.

**Tuchschild AG**  
8500 Frauenfeld Tel. 054 7 24 71

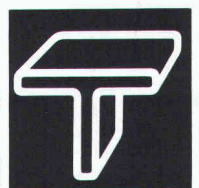

**Die Unternehmung  
für Industrielles Bauen**

**störi**  
Ihr Partner mit  
Kopf und Herz!

AW



**Küchen  
Buffetanlagen  
Wärmewagen  
Kochgeräte**

**störi**

Störi & Co. AG 8820 Wädenswil  
Abt. gastgewerbliche Einrichtungen  
Telefon 01 - 780 77 33

**Für Verkehrs-  
Lichtsignalanlagen  
jeglicher Art**

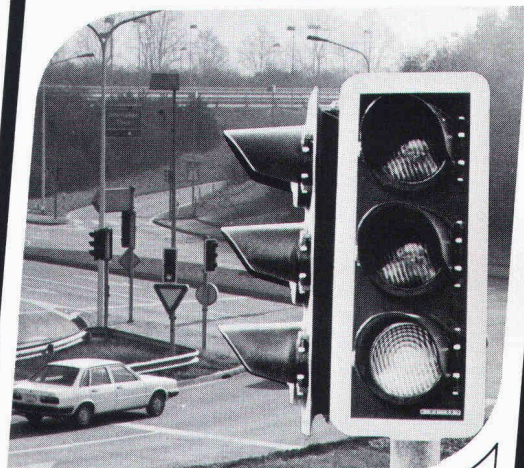

**SignaMatic**

**SignaleundAutomatikAG**

Effingerstrasse 35 Tel. 031 25 15 66  
CH-3008 Bern Telex 33 137 sab

2

# Neu Sensationell

jetzt gibt es ein Dreifach-Wärmeschutz-Isolierglas,  
mit dem Sie tatsächlich noch mehr Heizenergie  
(und Geld) einsparen können!

**Heglas Super 1**

**k-Wert 1,0** 0,95 kcal/m<sup>2</sup>h°C  
1,10W/m<sup>2</sup>K

**Die unschlagbaren Vorteile von Heglas Super 1**

- Überlegener k-Wert = Höchste Energieeinsparung
- Hohe Lichtdurchlässigkeit = Einsparung an künstlicher Beleuchtung
- Positive Energiebilanz = Energiegewinn durch Sonneneinstrahlung
- Bessere Schalldämmung = Weniger Lärmbelästigung

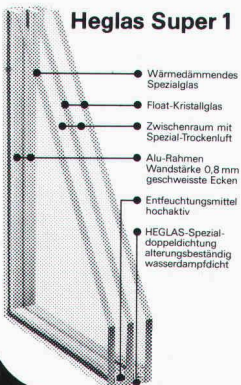

**BON** für eine su 6  
Absender: Grátis-Dokumentation

**glas trösch**  
**glas trösch**  
**glas trösch**

Fr. Trösch AG 4922 Bützberg  
Isolierglasfabrik Tel. 063 42 11 55

# Schmutzwasser



**Kein  
Problem  
mit**



**RÜTSCHI  
PUMPEN**

K. Rüttschi AG, Pumpenbau, 5200 Brugg, Telefon 056/410455, Telex 54 233

# Verbundpfähle

Stahlprofile mit Betonmantel

- Mit dem Hochbaukran oder mit Schreitbagger ausführbar
- auch auf beengten, schwer zugänglichen Baustellen möglich
- kein Arbeitsplanum und keine Zufahrt zur Baugrube nötig
- dank sehr kleiner Installationsaufwendungen auch für kleine Arbeiten wirtschaftlich.

**BLESS**

Technische  
Beratung/Bau-  
ausführung:

Neugutstr. 52, 8600 Dübendorf

Bauunternehmung AG Tel. 01/8210085  
Zürich - Dübendorf - Aarau - Chur - Grenchen - St. Gallen

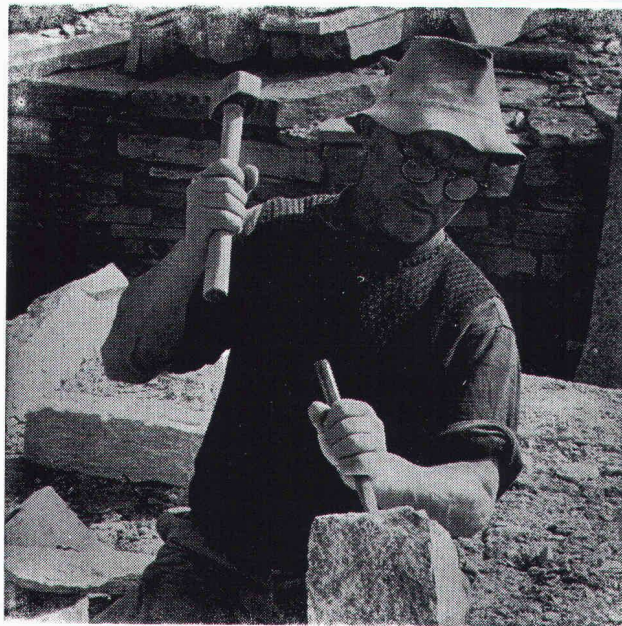

## Natursteine

im Garten-, Hoch- und Tiefbau

Wir laden Sie ein, unsere neue, grosse **Musterausstellung** an der Seefeldstrasse 198 in Zürich zu besuchen.

### Eckardt Natursteine AG

8034 Zürich, Postfach

Telefon 01 / 55 08 60  
Telex 57004

Grosses Lager in Zürich-Tiefenbrunnen

## Der neue Planungskatalog «Treppen- und Fensterelemente» von Naegeli-Norm ist erschienen!

Der Planungskatalog 1983 präsentiert sich in einer neuen Aufmachung. Vor allem die 3 verschiedenen Treppenbereiche - Spindel-, Lamellen- und Wendeltreppen - haben in den letzten Jahren viele Neuerungen erfahren. Auf rund 80 Seiten wird das gesamte Produktions- und Verkaufsprogramm übersichtlich, massstabgetreu und praxisgerecht vorgestellt. Bestellen Sie Ihren persönlichen Gratis-Planungskatalog!



**naegeli-norm**

Naegeli-Norm AG Betonelemente  
8401 Winterthur Telefon 052 36 14 64

Wir haben bereits einen Katalog und benötigen nur den neuen Inhalt

Wir wünschen einen kompletten Katalog inklusive Umschlag

Firma

Zuständig

Adresse

SIA 1

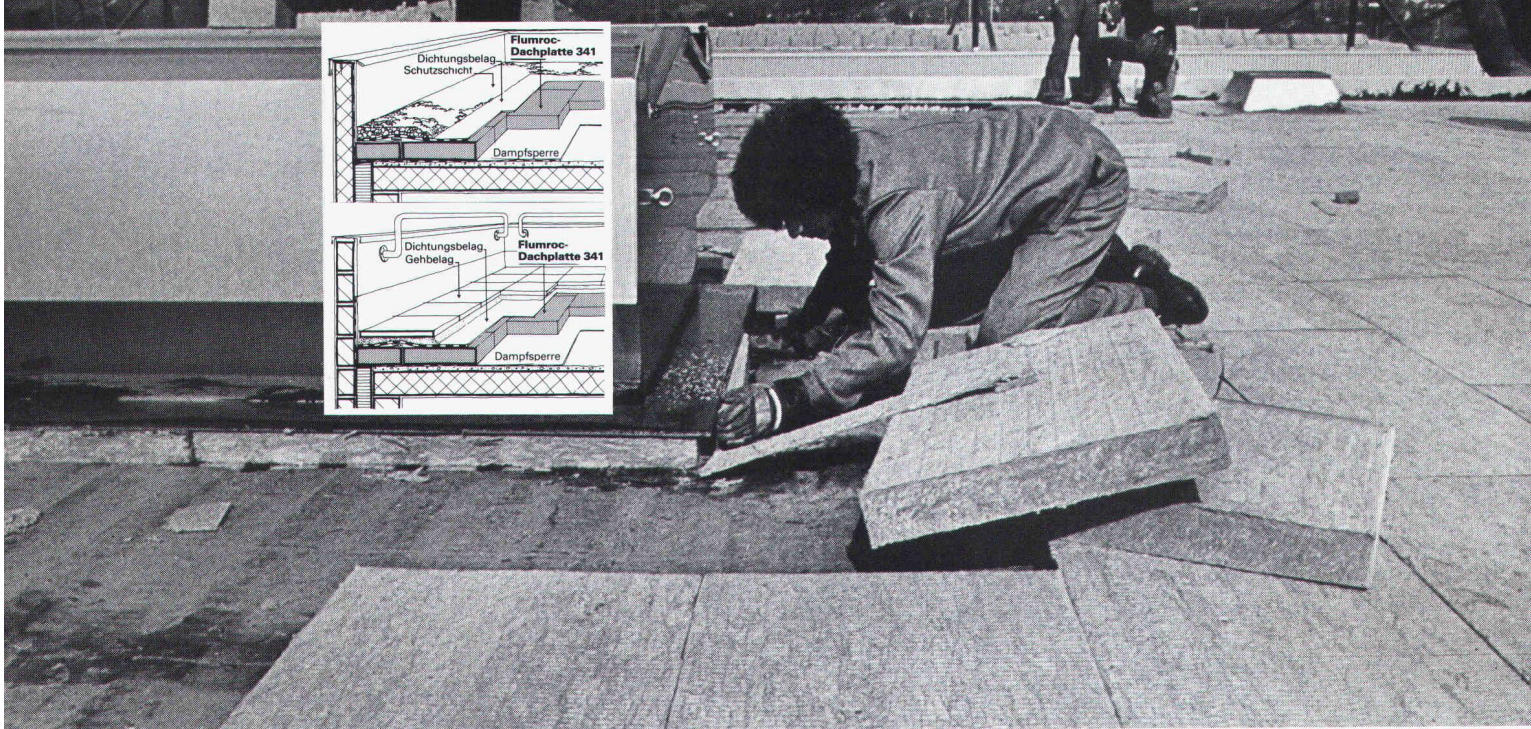

# Flumroc-Dachplatten 341 für die hochwirksame Wärme- und Trittschalldämmung im Flachdach.

Die kompakt gepressten Flumroc-Dachplatten 341 aus Steinwolle bieten mehr als hohe Wärmedämmung bei guter Druck- und Trittfestigkeit: auf Terrassen z. B. erfüllen sie auch noch grosse Ansprüche an Trittschalldämmung. Und sie gewährleisten einen hochgradigen Schutz gegen Feuerübertragung. Die handwerklich äusserst einfache Verarbeitung der Dachplatten 341 sowie ihre absolute Volumen- und Formstabilität bei Temperaturwechseln sind beste Voraussetzungen für einen langlebigen Flachdachbelag.

Was aus Stein ist, bleibt wie Stein. Darum sind Flumroc-Isolierstoffe aus Steinwolle von dauerhafter Resistenz gegen Fäulnis, Chemikalien und beugen Brandgefahren vor. Rund 25 verschiedene Standardprodukte in vielen Dimensionen und Ausführungen ermöglichen die funktionell optimale Isolierung aller Bauteile. Innen und aussen, vom Keller bis zum Dach.

Ein Haus ist mehr wert mit einer



**Isolierung**  
Isolierprodukte  
aus Steinwolle

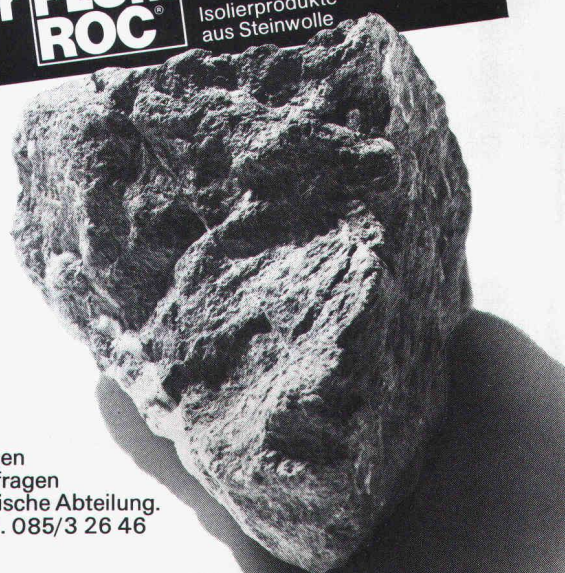

Wenden Sie sich für Unterlagen oder einen Rat in Isolierungsfragen an unsere anwendungstechnische Abteilung. Flumroc AG, 8890 Flums, Tel. 085/3 26 46