

Objektyp: **Advertising**

Zeitschrift: **Schweizer Ingenieur und Architekt**

Band (Jahr): **99 (1981)**

Heft 7

PDF erstellt am: **20.09.2024**

Nutzungsbedingungen

Die ETH-Bibliothek ist Anbieterin der digitalisierten Zeitschriften. Sie besitzt keine Urheberrechte an den Inhalten der Zeitschriften. Die Rechte liegen in der Regel bei den Herausgebern. Die auf der Plattform e-periodica veröffentlichten Dokumente stehen für nicht-kommerzielle Zwecke in Lehre und Forschung sowie für die private Nutzung frei zur Verfügung. Einzelne Dateien oder Ausdrucke aus diesem Angebot können zusammen mit diesen Nutzungsbedingungen und den korrekten Herkunftsbezeichnungen weitergegeben werden. Das Veröffentlichen von Bildern in Print- und Online-Publikationen ist nur mit vorheriger Genehmigung der Rechteinhaber erlaubt. Die systematische Speicherung von Teilen des elektronischen Angebots auf anderen Servern bedarf ebenfalls des schriftlichen Einverständnisses der Rechteinhaber.

Haftungsausschluss

Alle Angaben erfolgen ohne Gewähr für Vollständigkeit oder Richtigkeit. Es wird keine Haftung übernommen für Schäden durch die Verwendung von Informationen aus diesem Online-Angebot oder durch das Fehlen von Informationen. Dies gilt auch für Inhalte Dritter, die über dieses Angebot zugänglich sind.

〈ZUM ABSCHLUSS〉

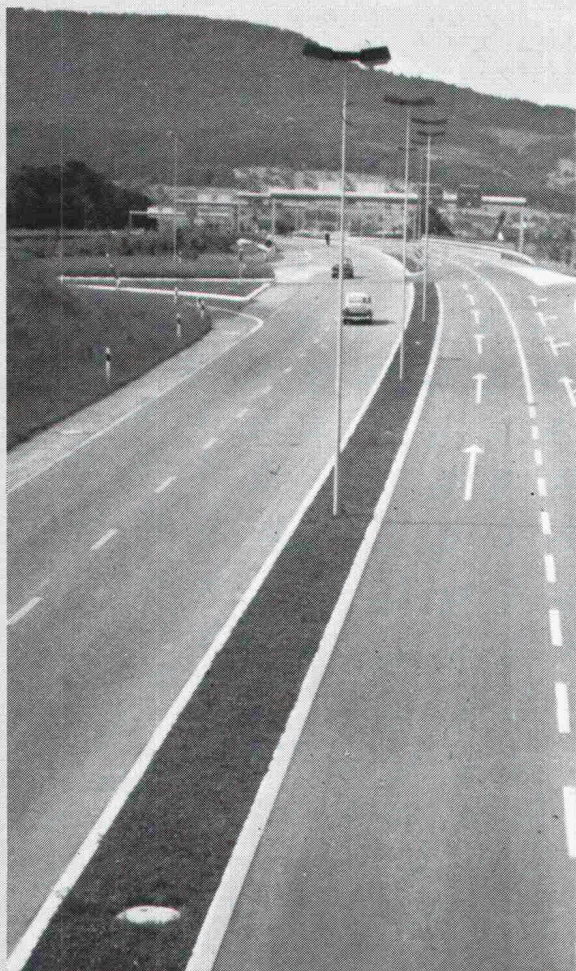

Strassen-
Abschlüsse und
Inselsteine
aus
Hartbeton



STEINER SILIDUR AG
8450 Andelfingen, Tel. 052-41 10 21

FORMSTEIN AG
3113 Rubigen
Tel. (Werk) 031-92 24 32, (Büro) Neu 031-98 05 44

BRODTBECK AG
CEMENTWARENFABRIK
4133 Pratteln, Tel. 061-81 50 12

**Eine
runde Sache
für Energie-
bewusste:**

Sarna an der Swissbau 81 in Basel

24. Februar - 1. März 1981

Stand 241, Halle 24

Wir zeigen Ihnen:

- **Abdichten** von Flachdächern mit Sarnafil und zusätzlicher Wärmedämmung
- **Unterdach** SarnaRoof für Steildächer
- **Fassaden-Aussendämmung** Sarna-Granol
- **Tiefbau-Abdichtungen** (Umweltschutz) mit Sarnafil



Sarna

Sarna Kunststoff AG 6060 Sarnen / Schweiz
Postfach 12
Telefon 041 66 0111



Der Besuch
am Sarna-Stand
241 lohnt sich!

**Rundum
perfekte
Abdichtung**

ALLE SPRECHEN VON GRUNDWASSERBRUNNEN FÜR WÄRMEPUMPEN.

An welche Amtsstellen hat man sich für welche Bewilligungen zu wenden? Welche Vorabklärungen sind im Zusammenhang mit der Grundwasserentnahme nötig? Wer kann Sie in allem, was mit der Grundwasserentnahme zu tun hat, kompetent beraten? Wer

übernimmt die Beurteilung, die vielleicht nötige Sondierbohrung und die Brunnenbohrung?

Wer weiss mit Sicherheit Bescheid?

Dicht. Dicht weiss es.

Dicht kann es.

Und Dicht bohrt auch Grundwasserbrunnen in den Dimen-

sionen zwischen 20 und 30 cm. Mit Bohrgeräten, die speziell auf Grundwasserbohrungen zu Heizzwecken zugeschnitten sind. Selbstfahrende und deshalb rasch installierte Geräte. Dicht-eigene Konstruktionen.

Dicht AG St. Gallen
Telefon 071-23 16 45

Dicht AG Luzern
Telefon 041-23 44 18

Dicht AG Bern
Telefon 031-45 30 34

Dicht AG Zürich
Telefon 01-35 69 13

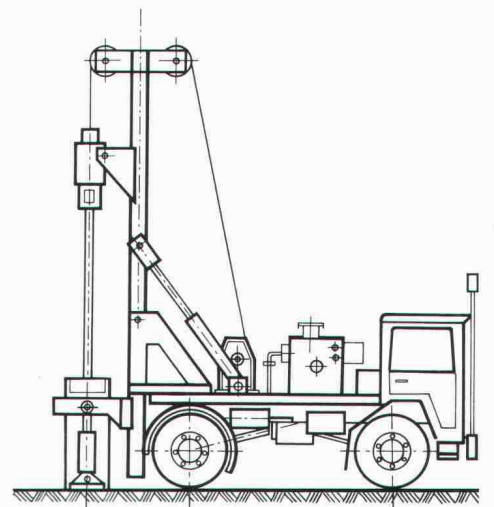

DICHT BOHRT SIE.

Dicht AG St. Gallen, Luzern, Bern, Zürich

Aluminium- Profile für Fenster und Türen

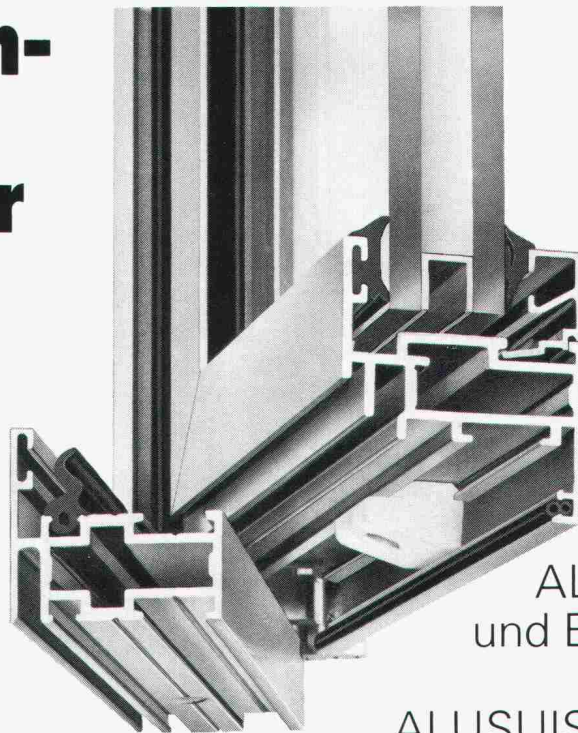
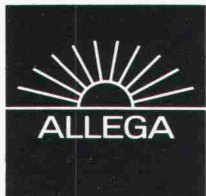

AS-46. Das univer-
selle ALUSUISSE-
Metallbau-
System zur Einzel-
und Serien-
fertigung von
Fenstern und
Türen (Einfach-
oder Doppelver-
glasungen von
4 bis 36 mm).

ALLEGA liefert Profile
und Beschläge ab Lager.
Profitieren Sie vom
ALUSUISSE-Know-how und
vom ALLEGA-Service.

ALLEGA für Aluminium

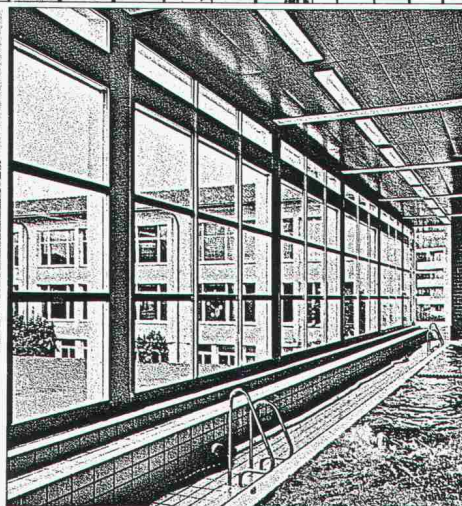
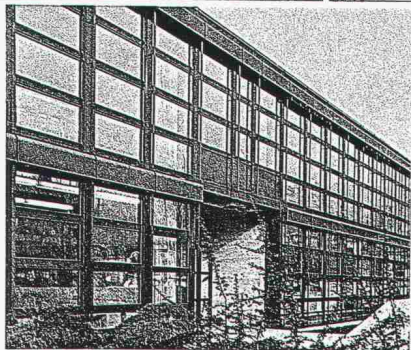
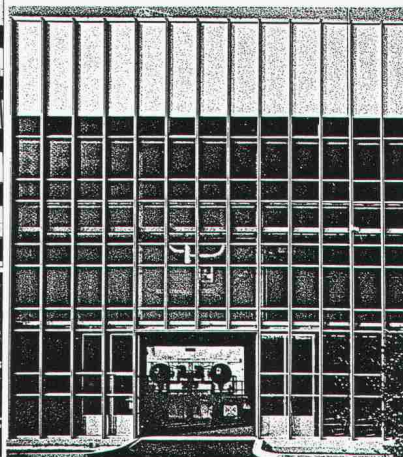
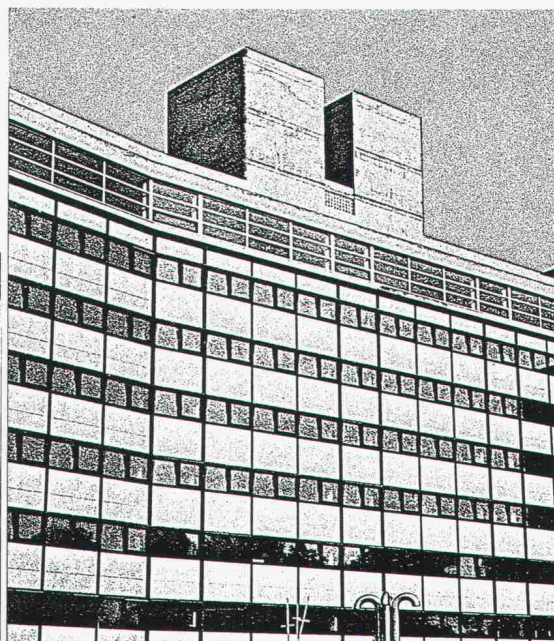

ALLEGA AG
Buckhauserstr. 5
8048 Zürich
Tel. 01/54 22 51

Einladung zur Fachtagung

Dr. Helmut Weber, dipl. Chemiker
Bayplan, Bayerische
Bautenschutz-Fachplanung GmbH,
München

spricht und diskutiert zum Thema

Chemische und physikalische Betrachtungen zu Fassadenanstrichsystemen

Es freut uns, Sie zu dieser Tagung einladen zu können, um so mehr, als wir auch dieses Jahr wieder den kompetenten Gastreferenten Herrn Dr. H. Weber für Sie gewinnen konnten. Die Tagung findet an zwei Orten statt.

Wallisellen: 11. März 1981 15.00 Uhr
Olten: 12. März 1981 14.00 Uhr

Ihre Anmeldung erwarten wir gerne bis zum 16. Feb. 1981

Schreiben oder telefonieren Sie uns. Wir senden Ihnen gerne Programm und Anmeldekarte.



Dold AG, 8304 Wallisellen, Tel. 01/830 20 22
Lack- und Farbenfabrik

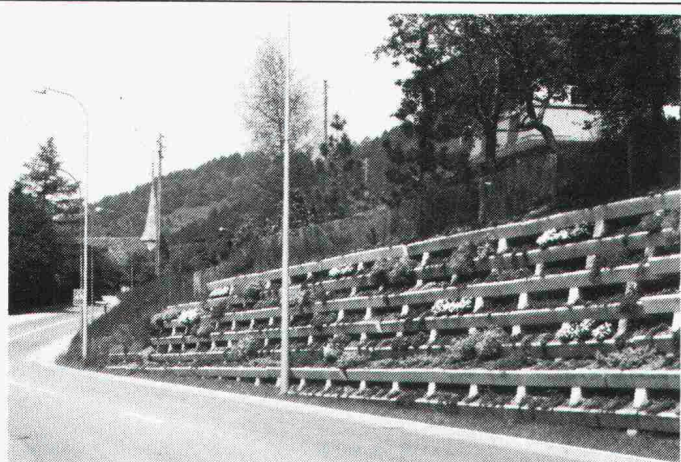

- Stützmauern
- Lärmschutzwände

EVERGREEN®

System Evergreen AG, CH-8955 Oetwil a.d.L. Zürich
Rebackerstrasse 34, Telefon 01/748 15 24

Nutzen Sie unsere
grosse Erfahrung!

2

Swissbau, Halle 51, Stand 425

Einladung Fachtagung Schwingungs- und Körperschallisolierung im Bauwesen

anlässlich der Swissbau 81 in Basel,
Donnerstag, 26. Februar, 10-12 Uhr, Konferenzraum Bonn, MUBA-Eingang, Riehering
(gegenüber Hotel Alexander), 3. Stock

Besuchen Sie auch unsere
Swissbau-Stände:

- 24.331 Dichtsysteme,
Schwingelemente,
Flächenheizleiter
17.521 Kunststoff-Bodenbeläge



HUBER+SUHRER AG

Geschäftsbereich Kautschuk
8330 Pfäffikon
Tel. 01 950 40 20



**Asphalt
Emulsion AG**

Zentralstrasse 19
8953 Dietikon
Tel. 01/7407272

SOPRALEN®

Dichtungsbahnen aus
Elastomerbitumen

für **FLACHBEDACHUNGEN**

für den **BRÜCKEN- UND TUNNELBAU**

für Abdichtung von **UNTERNIVEAU-BAUTEN**

Fabrikation Beratung Verkauf Ausführung Dokumentation
SWISSBAU, Halle 23, Stand 631

Technik, die hält,

was sie verbindet

FABCO®

Das Befestigungs-System für Dach und Wand

Grosses Angebot an bewährten Befestigern.
Löst auch Ihr Problem.
Neue Systeme für Direktverschraubungen.

CF-150

Schnelle, sichere Montage von Dach- und Wandelementen mit Hochleistungs-Bohrschrauben. Ermüdungsfrei arbeiten dank Bohrerschraubensetzgerät CF-150.

IF-100

Sichere, rationelle mechanische Befestigung von Isolationen auf Tragblechen. Ermüdungsfrei arbeiten dank Halbautomat IF-100 und Direktverschraubung.

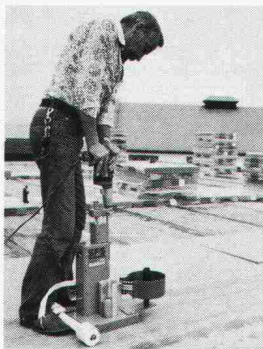
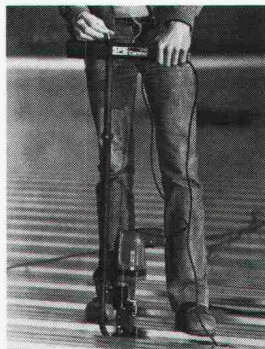

FABCO® Schweizer Qualität

Dr. Ing. Koenig AG, CH-8953 Dietikon
Telefon 01/740 26 61, Telex 59059 kvf ch

KOENIG
Verbindungstechnik

SWISSBAU: Halle 17, Stand 363



**Auf,
dass die Türen sich öffnen! –**

VGB-Drücker.

VGB-Drücker – in jeder Situation – für alle Türtypen. VGB-Drücker schön und zeitlos, korrosionsbeständig, feuerfest und hygienisch. Stahlhart, stoss- und kratzfest.

VGB-Drücker, ideal für Krankenhäuser, für Schulen, Verwaltungsgebäude und Wohnhäuser jeder Grösse.

Diese Form gibt es in Chromnickelstahl matt geschliffen und pulverbeschichtet in 9 verschiedenen RAL-Farben: rot, blau, grün, gelb, orange, olive, braun, schwarz und weiss. Sonderfarben auf Wunsch.

Verlangen Sie unsere ausführliche Dokumentation! Lieferung durch den Fachhandel.

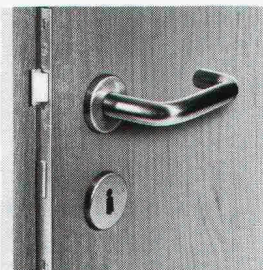
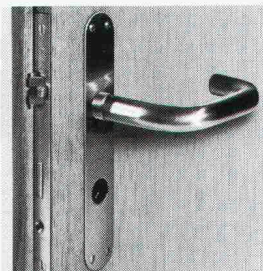

Glutz 

Glutz AG
Segetzstrasse 13
Tel. 065 2151 71
4500 Solothurn

Der Profi erkennt die Vorteile von **UNIDEK**

DACHISOLIERUNGS-ELEMENT

Ihr Unterdach

rasch

bis 7,5 m lange Elemente. Dadurch problemloses und äusserst schnelles Verlegen. In wenigen Stunden ist Ihr Dach wasserfest eingedeckt.

einfach

Durch die Anwendung von UNIDEK haben Sie in einem Arbeitsgang eine fixfertige, dichte und optimal isolierte Dacheindeckung. Weiteres Dachisolierungsmaterial ist somit überflüssig.

günstig

Durch die rasche Verlegung und den sehr günstigen Preis unserer UNIDEK-Dachisolierungselemente bedeutende Einsparung Ihrer Baukosten.

Interessiert? Dann setzen Sie sich mit uns in Verbindung

HOLZIMPORTE BERN

Gisin & Co., Sandrainstrasse 10, 3007 Bern

031 45 29 34

Ihr Lieferant für Isoliermaterialien und Hobelwaren

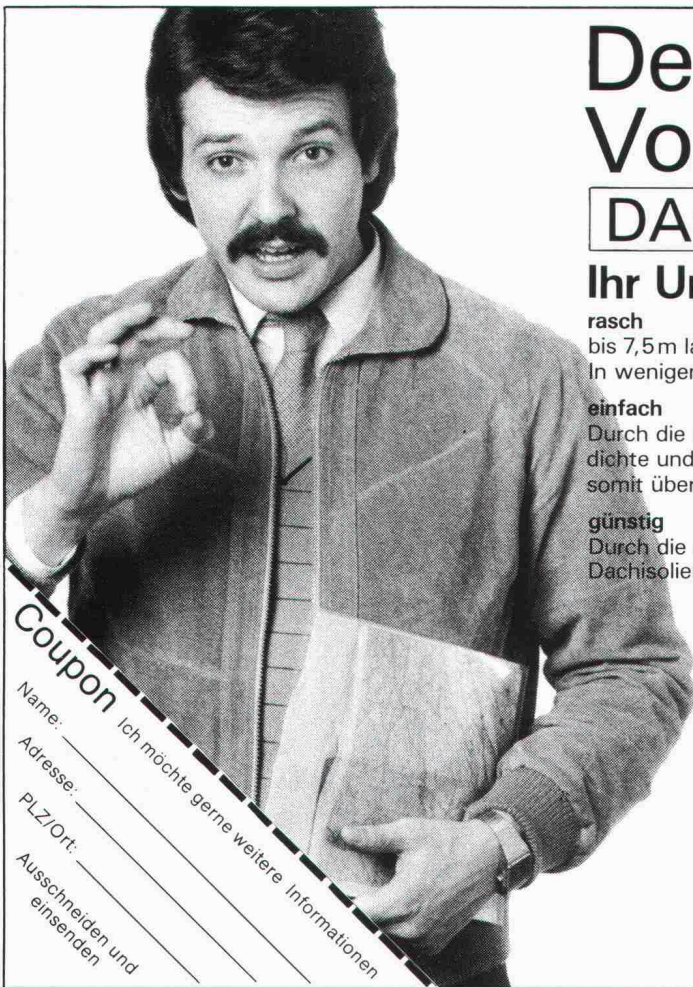

Coupon

Name: _____
Adresse: _____
PLZ/Ort: _____
Ausschneiden und
einsenden

Ich möchte gerne weitere Informationen

150 JAHRE

LOCHER

1830-1980

Locher & Cie AG
Bauingenieure und Bauunternehmer
Pelikan-Platz 5 CH-8022 Zürich

ACO

**freut sich, Sie
an der SWISSBAU 81
begrüssen zu dürfen.**

Es lohnt sich:
aktuell das vielseitige Programm –
besonders interessant die Lösungs-
möglichkeiten im Standard- und
Spezialbereich!

Halle 23, Stand 451

ACO

**ACO Bauelemente
8756 Mitlödi/GL
Tel. 058 81 22 45**

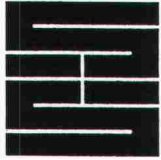

Schaffroth & Späti AG

Asphalt- und Bodenbeläge

8403 Winterthur

Telefon 052 / 29 71 21

Gegründet 1872

Flachdachbeläge jeder Art

Gussasphalt für Isolationen und Strassen

Spenglerarbeiten

Nacophalt-Hartgussasphaltböden

Linolith-Industriebodenbeläge

seit 50 Jahren bewährt

Zimmerli-Hartbetonböden

für Autogaragen, Rampen usw.

REPOXIT-Kunstharzböden

in diversen Farben, 2 bis 7 mm stark

Immer mehr Spengler verwenden **Soba-Ankerschienen Typ GS**



Soba-Produkte

Verlangen Sie unsere ausführlichen Unterlagen.
Tel. 056/83 23 83

25 Jahre Schoop

Schoop & Co. AG, 5401 Baden



Häusermann-Normschränke

Massgeschneidert für Sie,  R. Häusermann AG
vorteilhafte Preise 5707 Seengen
Telefon 064 54 25 25

SIA

Ich bitte um Ihre Dokumentation

Bon Name: _____ Strasse: _____ PLZ/Ort: _____

Der bewährte ISORAST Energiedämmstein ist für unsere energiebewusste Zeit konstruiert

Das ISORAST-Bausystem stützt sich auf Schalungselemente aus extra hartem Styropor (F) der BASF, die mit Beton gefüllt werden.

Mit dem ausserordentlichen k-Wert von 0,29 (W/m² K) steht ISORAST an der Spitze.



k=0,29

ISORAST
rasches Bauen
einfaches Bauen
sicheres Bauen
wirksames Bauen

Sie finden uns an der Swissbau 81 Halle 51, Stand 231

ISORAST AG, Mühlefeld 3, 6018 Buttisholz, Telefon 045 - 57 16 26

SPARFLAMM

... ein Heiz-Cheminée mit vielen Anwendungsmöglichkeiten und Gestaltungsmöglichkeiten.

... ein Begriff für Hafner-Tradition und moderne Heiztechnik.



RÜEGG

Rüegg Cheminéebau AG
Schwättenmos 4, 8126 Zumikon
Telefon 01 918 05 22



reposit ... immer eine Länge voraus

fugenlose Bodenbeläge auf Epoxidharzbasis

für: alle industriellen Bauten – Zivilschutzanlagen – Garagen – Labors – Garderoben – Schulhäuser – öffentliche Bauten usw.

- Mörtelbeläge – Giessbeläge – Versiegelungen – Imprägnierungen auf Unterlagen aus:

- Beton – Steinholz – Asphalt

Reposit für:

- Neubauten – Umbauten – Renovationen

REPOXIT AG

Pflanzschulstrasse 28

8403 Winterthur

Telefon 052 - 29 79 05

Problemloser Bau von Flachdächern und Wänden mit BEMO-Aluminium-Elementen

BEMO-Aluminium-Elemente lassen sich mit geringem Aufwand an Werkzeug und Arbeit zu stabilen und dauerhaften Dach- und Wandkonstruktionen zusammenfügen. Das System beinhaltet zudem eine ausgereifte Isolationstechnik. Die BEMO-Serviceleistungen umfassen Beratung, Planung, Entwicklung, Verarbeitung, Lieferung, Transport und Montage.

Besuchen Sie uns an der Swissbau 81
MUBA Basel Halle 24 / Stand 465
22.2.-1.3.1981

SWISS
BAU 81

Für Dach und Wand
aus einer Hand:

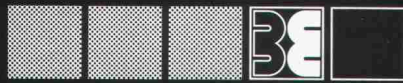

BEMO ELEMENTBAU AG

Zugerstrasse 49 CH-6330 Cham Tel. 042 / 36 43 61

Soba[®] Produkte

- Soba-Dachwassereinflüsse Typ GS
- Soba-Dunstrohreinfassung Typ GS
 - Soba-Steckmuffen Typ GS
 - Soba-Deckstreifen
 - Soba-Ankerschiene
- Soba-Dila Typ GS (Neoprene)
 - 1-Kopf/2-Kopf endlos
 - Soba-Rinnendila Typ GS
 - Soba-Dachrandprofile Typ GS
 - Soba-Schwellenprofil Typ Lock
- Soba-Fugenband Typ Europa M
 - Soba-Fugenband Typ Europa G
 - Optima-Dachgarteneinflauf Typ GS
 - Baubleche

bürgen für Qualität und Sicherheit

25
Schoop
Jahre

Verkauf über den Fachhandel.
Verlangen Sie unsere ausführlichen Unterlagen.
Tel. 056/83 23 83
Schoop & Co. AG, 5401 Baden

Fugendichtungs-Band — luft-/dampfsperrend

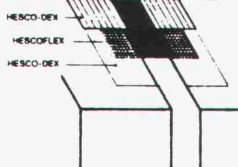

Die ideale
Lösung mit:

HESCOFLEX

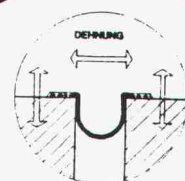
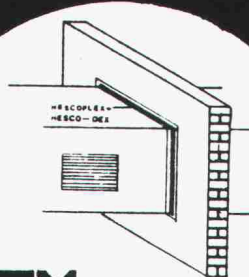

HESCO AG

HESCO AG
Poststrasse 30
6300 Zug

Telefon 042 21 12 55/56
Telex 78948 hesco/ch

Aus unserem Fabrikationsprogramm

HZ Konstruktionen sind für Metallbaufirmen in Lizenz erhältlich

Brandschutz-Türabschlüsse

unter Verwendung von speziell für uns gefertigten

forster

Profilstahlrohren.

Modell HZ-R



HZ-R-I

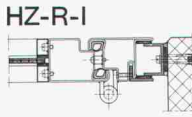

HZ-R-II

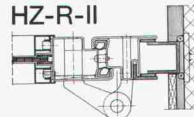

HZ-R-III

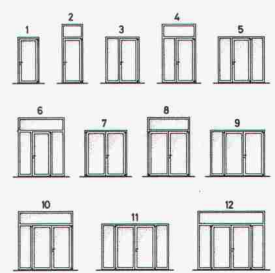
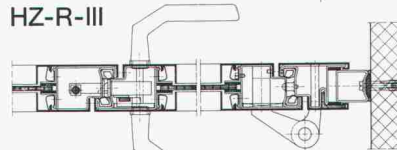

Metallbau
HZ Konstruktionen
Profilpresswerk

Gegründet
1877

hädrich ag

8047 Zürich
Freilagerstrasse 29
Telefon 01-52 12 52

Pfister AG für modernen Hallenbau

Moderne Hallen – massgeschneidert für Sie. Aber deswegen nicht teurer! Stahlgerüste, Dächer, Fassaden, Tore, Türen und Fenster.

Verlangen Sie unsere Dokumentation und Beratung.

Pfister AG

Hallenbau
8575 Mauren
072 44 20 20

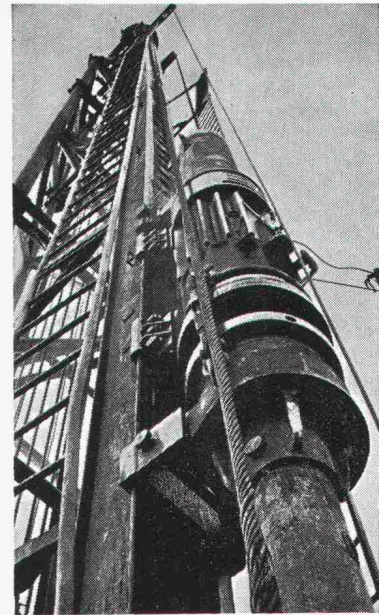

Pfahlfundationen

- Bohrpfähle 125 + 150 cm ϕ
- Ortsbetonpfähle «DELTA»
- Fertigbetonpfähle
- Holzpfähle
- Presspfähle
- Wasserbauarbeiten
- Spundwände

EGGSTEIN AG LUZERN

Industriestrasse 16

Telefon 041 - 44 66 04

**Zuverlässig
isolieren
mit
Isolier-
Spritz-
schaum**

AMINOTHERM Isolierungen Energiesparen

beginnt mit der Beratung durch die Aminotherm-Fachfirmen mit ihrer langjährigen Erfahrung in allen Sparten der Wärmedämmung

Graenicher AG

3604 Thun ☎ 033 36 06 06
4057 Basel ☎ 061 26 46 43

Polisol AG

8005 Zürich ☎ 01 44 66 88
7000 Chur ☎ 081 27 49 29

Büchler AG

9034 Eggersriet
St. Gallen ☎ 071 95 25 62

Wir sind an der SWISSBAU 81, Halle 23, Stand 121



Bauen Sie **Ein- und Zweifamilienhäuser**
mit **IFA NORM**
dem bewährten Holzbau-System (tragende Konstruktion)

Energiesparende Isolation, mannigfaltige Variationsmöglichkeiten,
kostenlose, fachlich ausgewiesene Bauberatung

Wir liefern Bausätze mit Bauplan, Türen, Fenster etc.

Sie wählen die Handwerker oder geben uns
als Generalunternehmer den Auftrag

Mit unserem System bauen Sie schnell, problemlos und wirtschaftlich.

Bitte rufen Sie uns an:

FURAL IFANORM AG Postfach 6460 Altdorf, ☎ 044/21238
SWISSBAU 81, Stand Nr. 24.521

bimex technic ag

Bernstrassel, 3605 THUN Tel. 033/23 44 26

bimex-**Stromerzeuger**
220/380 Volt

4-15 KVA

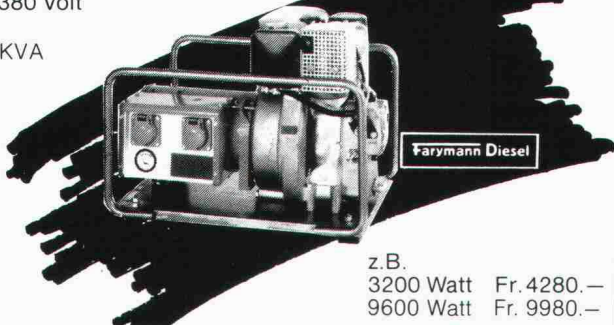

z.B.
3200 Watt Fr. 4280.-
9600 Watt Fr. 9980.-

G&P

Verarbeiten Sie das

25 Jahre
Schoop
Jahre

Soba-Schwellenprofil Lock 0501

Die preiswerte und perfekte Lösung. Verlangen Sie unsere ausführlichen Unterlagen.

Soba-Produkte

Tel. 056/83 23 83 Schoop & Co. AG, 5401 Baden

SCHICHTEX

ISOLIERBAUSTOFFE

Im **Industrie-, Wohn- und Sporthallenbau**,
in der **Altbausanierung** und im **Stallbau**.
Seit mehr als 15 Jahren bewährt gegen
Kälte, Wärme, Lärm.

BARITEX

SPANINDECKEN

Ein **neues System**, welches konstruktive und
ästhetische Vorteile bietet. **Saubere** und
trockene Montage in Alt- und Neubauten.

Bau + Industriebedarf AG 4104 Oberwil / BL Tel. 061 30 40 30

Risch Lufttechnik für Luftheiz-Apparate.

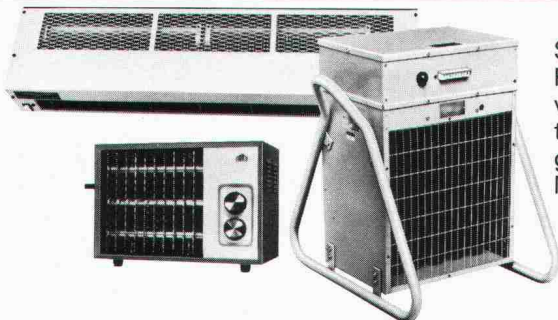

Stationäre und portable
Frico-Luftheizgeräte
von 2-23 kW mit eingebau-
ten oder separaten Regel-
geräten. Auf Wunsch
Mischkasten für Frischluft-
Umluftbetrieb. Luftvorhänge
Frico, 2-9 kW Heizlei-
stung, sowie für grosse
Tore.

Senden Sie uns gratis den umfang-
reichen Risch-Katalog mit mehr als
1000 Geräten.

Vorname, Name _____

Strasse, Nr. _____

PLZ, Ort _____

SIA _____

2



Risch Lufttechnik AG
8954 Geroldswil
Postgebäude
Telefon 01/748 17 70

Die grösste Auswahl führender lufttechnischer Apparate für Haushalt, Gewerbe und Industrie.

Stellen- und Gelegenheits-Anzeigen

Tarif

Stellenangebote und Ausschreibungen		Ermässigtter Preis für Stellengesuche
1/1-Seite 185×260 mm Fr. 1060.—	1/6-Seite 90×84 mm 185×40 mm Fr. 215.—	1/12-Seite 90×40 mm Fr. 96.—
1/2-Seite 90×260 mm 185×128 mm Fr. 560.—	1/8-Seite 90×62 mm 185×29 mm Fr. 170.—	1/16-Seite 90×29 mm Fr. 72.—
1/3-Seite 90×172 mm Fr. 380.—	1/12-Seite 90×40 mm Fr. 116.—	1/24-Seite 90×21 mm Fr. 49.—
1/4-Seite 90×128 mm 185×62 mm Fr. 295.—		

Chiffregebühr Fr. 6.—, Ausland Fr. 8.—

Für Stellengesuche wird Vorauszahlung verlangt.

Anzeigenschluss: Mittwoch der Vorwoche, 10 Uhr

IVA AG für internationale Werbung, 8035 Zürich
Mühlebachstrasse 43, Tel. 01 / 251 24 50, PC 80-32735

Filiale:
1004 Lausanne, 19, av. de Beaulieu, Tel. 021 / 37 72 72

00-b

Stellenangebote

Wir suchen per sofort oder nach Übereinkunft für die Planung grösserer alternativer Wohnsiedlungen qualifizierte

Architekten HTL Hochbauzeichner(in)

Mitarbeiter, die sich gestalterisch engagieren können und Freude haben, in einem lebhaften Betrieb selbständig an interessanten Aufgaben mitzuarbeiten, senden bitte ihre Offerte an

F. U. Dutler, Architektur- und Planungsbüro
Bachweidstrasse 6, 9000 St. Gallen

7/29-1

Wir suchen einen jüngeren

dipl. Bauingenieur ETH

für die Bearbeitung interessanter Aufgaben des öffentlichen und privaten Verkehrs.

Wenn Sie sich in alle Belange der Verkehrsplanung und Transporttechnik einarbeiten wollen oder bereits über einige Jahre Praxis verfügen und guten Teamgeist schätzen, dann melden Sie sich bitte schriftlich oder telefonisch bei

Ingenieurbüro J. Richter
Seestrasse 360, 8038 Zürich, Telefon 01 / 45 55 44

7/13-1

Bauingenieur ETH

Entwicklungsfähige Kaderposition

Wir sind ein führendes, grösseres Ingenieurbüro mit einem weitgespannten Tätigkeitsgebiet. Dazu gehören unter anderem Industriebau, kommunaler Tiefbau und Brückenbau im In- und Ausland.

Wir suchen Stellvertreter der heutigen Abteilungschefs für die:

Auslandabteilung

Ihre Aufgabe besteht darin, mit dem Abteilungschef die Offerten und Projekte zu bearbeiten und Bauleitungen zu überwachen. Auf die korrekte Behandlung unserer Kunden legen wir grossen Wert, denn in wenigen Jahren sollen Sie Abteilungschef sein. Englisch- und Französischkenntnisse sind erforderlich.

Brückenbauabteilung

Sie sollten einige Erfahrung aus dem konstruktiven Ingenieurbau mitbringen, damit Sie unser Chef der Abteilung Brückenbau in einigen Jahren soweit bringt, dass Sie selbst Brückenwettbewerbe gewinnen können. Gute Kenntnisse und Freude an der Statik sind erforderlich.

Wir freuen uns auf Ihre Kontaktnahme, am besten unter Einreichung von kurzen handschriftlichen persönlichen Daten unter Chiffre SIA 670 an IVA AG, Postfach, 8032 Zürich.

7/26-1

Bedeutende, gut fundierte schweizerische Bauunternehmung sucht einen qualifizierten

Architekten/ Hochbautechniker

als Verantwortlichen für die

Generalunternehmungs- Kalkulation «Ausland»

Wirkungsbereich:

- Übernahme der Preiskalkulation von Gesamtprojekten im Hoch- und Industriebau.
- Zusammenstellung und Beurteilung der Offerten der Unterakkordanten sowie Gestaltung und Präsentation der vollständigen Generalunternehmer-Offerte.
- Durchführung der Submissionen, Abschluss der Werk- und Lieferverträge.
- Zusammenarbeit mit den Abteilungsleitern «Ausland» und den Kalkulatoren von Konsortialfirmen. Sporadische Mitwirkung bei der Akquisition.

Anforderungen:

- Fundierte Bildung im Bauwesen und mehrjährige Praxis in General- oder Bauunternehmung.
- Erfahrung in der Werkplanbearbeitung, Devisierung, Bauführung/Bauleitung sowie Kalkulation von in- und ausländischen Hochbauten.
- Initiative, Durchsetzungsvermögen, Belastbarkeit, Bereitschaft zu Auslandsreisen. Idealalter 30-40 Jahre. Sprachen: Deutsch, Französisch, Englisch.

Angebot:

- Anspruchsvolle, interessante Aufgaben; viel Spielraum für eigene Initiative.
- Flotte Zusammenarbeit, ausgezeichnete logistische Dienste.
- Moderner Arbeitsplatz in Zürich, gute Salarierung, fortschrittliche Sozialleistungen, Weiterbildungs- und Entwicklungsmöglichkeit

Anmeldung:

Interessenten sind gebeten, die üblichen Bewerbungsunterlagen an die beauftragte Personalberatung zu senden. Es können auch Anmeldebogen bezogen werden. Diskretion wird zugesichert.

 **Personalberatung Dr. Emil Greber**
Löwenstrasse 11, CH-8001 Zürich, Tel. 01/211 84 32

6/02-e

STEINER

In unserer Devisierungsabteilung türmt sich die Arbeit. Wir suchen dringend Entlastung durch kompetente Fachleute. Welches Architekturbüro kann uns bei der

Erstellung von Submissionsunterlagen

für anspruchsvolle Hochbauten Arbeit abnehmen?

Interessenten sind gebeten, sich schriftlich oder telefonisch (Herrn Direktor Besozzi verlangen) zu melden bei

Karl Steiner AG, Generalunternehmung
Postfach
8050 Zürich
Hagenholzstrasse 60
Telefon 01 / 30110 10

STEINER

6/06-e

Bei den Zentralen betriebswirtschaftlichen Diensten PTT werden die von unserem Verwaltungsrat zu genehmigenden Bauprojekte im Vorprojekt- und Projektstadium umfassend geprüft. Wegen altersbedingtem Rücktritt des gegenwärtigen Stelleninhabers suchen wir einen

Baufachmann

der diese anspruchsvolle Aufgabe übernimmt.

Anforderungen:

- gründliche Kenntnisse des Hochbauwesens, wenn möglich HTL-Absolvent
- Interesse für technische, betriebsorganisatorische und betriebswirtschaftliche Zusammenhänge
- selbständiges, methodisches Arbeiten
- Gewandtheit im schriftlichen Ausdruck
- Muttersprache Deutsch, mit guten Französischkenntnissen; Kenntnis der italienischen Sprache erwünscht.

Interessenten gibt unser Herr Dr. Brunner (Tel. 031 / 62 26 74, privat 031 / 23 97 88) gerne nähere Auskünfte. Ihre Bewerbung richten Sie an die



GENERALDIREKTION PTT
Personalabteilung
3030 Bern

7/27-1

Mein Auftraggeber ist ein grösseres schweizerisches, in Zürich domiziliertes **Generalplanungs- und Generalunternehmen**, das auf **Industrieanlagen und Verwaltungsbauten** spezialisiert ist und sich dank seines Know-how in diesen Gebieten im In- und Ausland einen vorzüglichen Namen geschaffen hat. Das Dienstleistungsspektrum beinhaltet die Sparten Logistik, Betriebsplanung, Bauplanung, Bauingenieurwesen und Energieversorgung/Haustechnik.

Im Zuge der Erweiterung der Aktivitäten muss die Führung verstärkt und neu strukturiert werden. Deshalb bin ich beauftragt, einen vorzugsweise im Alter zwischen 35 und 40 Jahren stehenden

Baufachmann

als

Leiter der Planungs- und Ausführungsabteilungen

und gleichzeitig

Mitglied der Geschäftsleitung

zu suchen.

Er muss mindestens 10 Jahre Berufserfahrung in Planung und Ausführung mitbringen und sich darüber ausweisen, dass er unternehmerisch zu handeln gewöhnt ist und vor allen Dingen auch Personal zu führen versteht. Eine betriebswirtschaftliche Ausbildung und die Beherrschung einer Fremdsprache wären von Vorteil.

Die Position verlangt viel von ihrem Inhaber, dem aber auch Entsprechendes geboten wird.

Hierüber orientiere ich gerne Interessenten, die gebeten werden, in kurzer Form schriftlich mit mir in Verbindung zu treten. Uneingeschränkte Diskretion ist eine Selbstverständlichkeit für mein Büro.

7/33-f

Dr. W. Hönig

Schlüsselgasse 2, Postfach, 8022 Zürich, Tel. 01/211 27 18

Bedeutende, gut fundierte schweizerische Bauunternehmung sucht einen fähigen

Baukaufmann

als Verantwortlichen für die

Administration «Ausland»

Wirkungsbereich:

- Betreuung der kaufmännischen und administrativen Aufgaben der Auslandabteilung am Hauptsitz sowie in den Niederlassungen und Baustellen im Ausland. Fachliche Führung und Unterstützung von kaufmännisch-administrativem Personal.
- Koordination des Auslandsekretariats, Überwachung der Baukassen, Abwicklung der Bankgeschäfte, Kontrolle der Betriebsabrechnungen der Baustellen.
- Zusammenarbeit mit allen Abteilungen der Unternehmung, insbesondere mit dem zentralen Rechnungswesen.

Anforderungen:

- Fundierte kaufmännische Bildung. Kenntnisse im betrieblichen Rechnungswesen.
- Erfahrung in der Administration der Baubranche. Auslandspraxis ist von Vorteil.
- Kontaktfreude, Verhandlungsgeschick, absolute Zuverlässigkeit, Sprachen: Deutsch, Französisch, Englisch.

Angebot:

- Selbständige Position mit grossen Befugnissen.
- Attraktive Aufgaben in internationaler Ambiance, Gelegenheit zu Auslandsreisen, kollegiale Zusammenarbeit mit den Führungs- und Fachgremien.
- Moderner Arbeitsplatz in Zürich, gute Salarierung, fortschrittliche Sozialleistungen, Weiterbildungs- und Entwicklungsmöglichkeiten.

Anmeldung:

Interessenten sind gebeten, die üblichen Bewerbungsunterlagen an die beauftragte Personalberatung zu senden. Es können auch Anmeldebogen bezogen werden. Diskretion wird zugesichert.



Personalberatung Dr. Emil Greber
Löwenstrasse 11, CH-8001 Zürich, Tel. 01/211 84 32

6/03-e

Die Baudirektion der Stadt Olten sucht für das Planungsamt einen

Architekten

als Mitarbeiter des Stadtplaners

Aufgabenbereich: Mithilfe bei der Lösung sämtlicher stadtplanerischer Aufgaben wie Orts- und Verkehrsplanung, Erarbeitung von Gestaltungsplänen sowie Beratung in ästhetischen und städtebaulichen Fragen usw.

Anforderungen: Diplomabschluss als Architekt ETH oder als Architekt-Techniker HTL. Praxis in Planung oder Architektur erwünscht.

Eintritt: sofort oder nach Vereinbarung

Wir bieten:

- weitgehend selbständige und vielseitige Tätigkeit
- zeitgemässe Entlohnung im Rahmen der städtischen Arbeits- und Gehaltsordnung
- vorzügliche Sozialleistungen
- gleitende Arbeitszeit

Bewerbungen sind mit den üblichen Unterlagen bis am 3. März 1981 an das **Personalamt der Stadt Olten, Stadthaus, Dornacherstrasse 1, 4603 Olten**, zu richten. Dort kann auch ein Bewerbungsformular bezogen werden, das die Anmeldung wesentlich erleichtert. Weitere Auskünfte erteilt die Baudirektion, Tel. 062 / 24 22 33

Baudirektion der Stadt Olten

7/28-1



Das Institut für Geschichte und Theorie der Architektur sucht auf den 1. April 1981 eine(n)

Mitarbeiter(in)

für das

Archiv für moderne schweizer Architektur

Aufgabenbereich:

- selbständige Betreuung der bereits katalogisierten Plan- und Dokumentenarchive
- archivalische Aufarbeitung der laufend neu eingehenden Architektennachlässe in Zusammenarbeit mit der Archivleitung.

Erwartet werden:

Interesse und Freude an Architekturzeichnungen und -plänen, Archivalien und zeitgeschichtlichen Dokumenten, Sinn für Organisation und selbständiges, innovatives Arbeiten, Interesse an Architektur- und Kunstgeschichte. Eine Ausbildung als Archivar(in) und Erfahrung ist erwünscht, aber nicht Bedingung.

Bitte richten Sie Ihre schriftliche Bewerbung an den Vorsteher des Instituts für Geschichte und Theorie der Architektur, Professor Dr. A.M. Vogt, ETH-Hönggerberg, 8093 Zürich.

7/08-1



Wir suchen für unsere Abteilung

Generalunternehmung

zur Ergänzung des Mitarbeiterstabes, für die Durchführung anspruchsvoller Bauvorhaben versierten

BAUFÜHRER

Herren, die entsprechende Ansprüche an fachliches Können, selbständiges und exaktes Arbeiten erfüllen, sind höflich eingeladen, ihre Bewerbung einzureichen oder sich direkt mit unserem Personalchef telefonisch in Verbindung zu setzen.

7/04-1

AG Heinr. Hatt-Haller
HOCH- UND TIEFBAU-UNTERNEHMUNG
Bärengasse 25, 8022 Zürich, Tel. 01/211 87 40



ACO-Bauelemente

Wir sind ein führender Hersteller von Produkten aus Polyesterbeton für den Hoch- und Tiefbau (Entwässerungsrinnen, Leibungsfenster usw.). Zur Verstärkung unseres Aussendienstes in der deutschsprachigen Schweiz suchen wir einen

Verkäufer/ technischen Berater

Nach einer gründlichen Einarbeitung betreuen Sie selbständig von Ihrem Wohnort aus Ihr Verkaufsgebiet (Schweiz Mitte oder Ost). Zu Ihren Aufgaben gehören insbesondere:

- Verkaufstätigkeit Baumaterial-Grosshandel
- technische Objektberatung bei Ingenieurbüros, Planungsbüros, Architekten und Bauunternehmern
- Instruktion bei Anwendern unserer Produkte

Die Objektberatung im Strassen-, Platz-, Sportplatz- und Gartenbau erfordert eine gründliche Berufserfahrung im Baufach. Ideale Voraussetzung dazu ist eine Ausbildung als Polier, Bauführer oder Bautechniker HTL. Im weiteren erwarten wir von Ihnen Einsatzfreude, Verhandlungsgeschick und wenn möglich Verkaufserfahrung. Die Anstellungsbedingungen entsprechen den an diesen Posten gestellten Anforderungen.

Gerne erwarten wir Ihre Bewerbungsunterlagen oder Ihren Telefonanruf - volle Diskretion zugesichert - an unseren Verkaufsleiter Herrn E. Bichsel.

ACO-Bauelemente, 8756 Mitlödi/Glarus
Telefon 058 / 81 22 45

6/04-e

Ernst Winkler



Wir suchen für selbständige Projektierungsaufgaben im allgemeinen Tiefbau einen einsatzfreudigen

Bauingenieur HTL

wenn möglich mit einigen Jahren Praxis.

Schätzen Sie eine selbständige, anspruchsvolle und verantwortungsvolle Tätigkeit? Wir bieten Ihnen individuelle Arbeitszeit, ein gutes, den Leistungen entsprechendes Salär, fortschrittliche Sozialleistungen sowie Gelegenheit zur Weiterbildung.

Wir freuen uns auf Ihre Bewerbung mit den üblichen Unterlagen.

Ernst Winkler, dipl. Bauing. ETH/SIA/ASIC
Rikonerstrasse 4, 8307 Effretikon, Telefon 052 / 32 38 21

4/30-c

Gesucht wird in Ingenieur- und Vermessungsbüro
in der Ostschweiz

Bauingenieur HTL

Fachrichtung Tiefbau

Aufgabenbereich: Selbständige Projektierung von Strassen, Kanalisationen und anderen Tiefbauarbeiten, Devisierung und Bauleitung.

Handschriftliche Bewerbung mit Beilage von Arbeitszeugnissen und Gehaltsanspruch unter Chiffre SIA 658 an IVA AG, Postfach, 8032 Zürich.

6/09-e

Um unser Portefeuille in den «Technischen Branchen» besser betreuen zu können, werden wir künftig unsere Ingenieure dezentral stationieren und entsprechend regional einsetzen. Für die Region Bern, Zentral- und Nordwest-Schweiz suchen wir daher einen

Maschineningenieur (ETH oder HTL)

Wir erwarten:

- mehrjährige und vielseitige Berufserfahrung
- Verkaufserfahrung von Vorteil
- gute mündliche Kenntnisse der französischen Sprache
- Kontaktfreudigkeit und Initiative
- unternehmerisches Denken
- Selbständigkeit, Belastbarkeit, Durchsetzungsvermögen
- gewandte Ausdrucksweise und Verhandlungsgeschick

Wir bieten:

- zeitgemässes Salär
- vorbildlich ausgebaute Sozialleistungen
- Personalrestaurant
- angenehmes Arbeitsklima

Sollten Sie an der beschriebenen verantwortungsvollen, vielseitigen Aufgabe Freude haben, bitten wir Sie, Ihre ausführlichen Bewerbungsunterlagen einzureichen an

Winterthur-Versicherungen
Regionaldirektion Bern
Personaldienst
Laupenstrasse 19, 3008 Bern ^{7/01-f}

winterthur
versicherungen

MOTOR COLUMBUS

Wir planen und beraten - weltweit

Für unsere Abteilung Dämme suchen wir einen

Bauingenieur HTL

mit Grundkenntnissen in der elektronischen Datenverarbeitung. Wesentlich für diese Stelle ist Interesse an der Lösung von statischen und dynamischen Problemen bei der computerorientierten Projektierung von Talsperren. Es besteht auch die Möglichkeit, an der konstruktiven Bearbeitung mitzuwirken.

Nach einer Einarbeitungsperiode möchten wir dem Stelleninhaber folgende Aufgaben übertragen:

- selbständige Anwendung vorhandener Programme
- Erweiterung bestehender Programme
- Mitwirkung bei neuen Programmentwicklungen

Wir erwarten:

- Beherrschung der elementaren Baustatik
- Grundkenntnisse der Programmiersprache FORTRAN
- Bereitschaft, nach Bedarf an der eigentlichen Projektierung von Talsperren und Grundbauproblemen mitzuhelfen

Wir bieten:

- sorgfältige Einarbeitung
- Entwicklungsmöglichkeiten
- Weiterbildungsmöglichkeiten
- fortschrittliche Anstellungsbedingungen und Sozialleistungen

Interessenten bitte wir um Zustellung ihrer Bewerbungsunterlagen unter Kennziffer D-01.35 an unser Personalbüro.

MOTOR-COLUMBUS, Ingenieurunternehmung AG
Parkstrasse 27, 5401 Baden, Telefon 056 / 20 11 21

7/06-f

MOTOR COLUMBUS



Kant. Tiefbauamt Graubünden, Chur

Infolge Wahl des bisherigen Stelleninhabers zum Kantonsingenieur (Oberingenieur) ist auf den 1. Juli 1981 oder nach Vereinbarung der Posten des

stellvertretenden Oberingenieurs

wieder zu besetzen.

Die vielseitige und interessante Aufgabe umfasst die Stellvertretung des Oberingenieurs, die Leitung der Abteilungen Planung, Projektierung, Strassenbaulabor und Administration.

Anforderungen:

- dipl. Bauingenieur ETH
- mehrjährige Praxis in den einschlägigen Sparten des Tiefbaues mit Schwerpunkt Projektierung
- Gewandtheit im mündlichen und schriftlichen Verkehr
- Organisationsgeschick
- Beherrschung der deutschen Sprache, Vertrautheit mit der italienischen Sprache, Kenntnisse des Rätoromanischen erwünscht

Nähere Auskunft erteilt Herr K. Suter, Tel. 081 / 21 37 19.

Ihre Bewerbung richten Sie bitte mit den üblichen Unterlagen bis 27. Februar 1981 an das **Personal- und Organisationsamt des Kantons Graubünden**, Steinbruchstrasse 18/20, 7001 Chur, Telefon 081 / 21 31 01.

90/22.1



! Ein Generalist baut seine Aktivitäten weiter aus ? Kann er dabei auch auf Sie «bauen»

Es handelt sich um ein fundiertes, im In- und Ausland erfolgreich tätiges Unternehmen mit Sitz in Zürich. Das **Spezialgebiet «Realisierung komplexer Industrieanlagen und Verwaltungsbauten»** beinhaltet ein ausserordentlich breites Spektrum von Dienstleistungen wie: Logistik, Betriebsplanung, Bauplanung, Bauingenieurwesen und Haustechnik.

Um der erhöhten Nachfrage gerecht werden zu können muss der Personalbestand verstärkt und ausgebaut werden. Zur Zeit sind folgende Positionen zu besetzen:

Bauleiter Inland Bauleiter Ausland (BRD) Sachbearbeiter (HTL-Niveau)

Wenn Sie über die entsprechende solide Berufsausbildung, Bau Praxis (vorzugsweise im Sektor Industriebau) und die nötige Flexibilität für eine langfristige Laufbahn bei einem «Generalisten» verfügen, dann sollten Sie dabei sein, wenn unser Auftraggeber seine Aktivitäten erweitert. **Rufen Sie uns doch einfach an** damit wir Sie über die attraktiven Anstellungsbedingungen und weitere interessante Details orientieren können. Herr **Hansruedi Schär persönlich** wird Ihnen Red und Antwort stehen!

7/32.1



PERSONALCOMPASS
Schrämli & Schär Personal Compass AG
Schiffplände 26 · 8001 Zürich · Telefon 01/47 89 00



Schweizerisches Ingenieurbüro, weltweit und erfolgreich tätig, in allen Bereichen der Vermessung und verwandter Gebiete, sucht für Bau-, Gewässer- und allgemeine Vermessung

Vermessungs-Ingenieur

Vorzugsweise mit ETH oder HTL Ausbildung, mit einigen Jahren Erfahrung und Sprachkenntnissen.

Gutes Gehalt und übliche Versicherungen.

Wir sind gerne bereit, Ihnen weitere Auskünfte zu geben; auf Wunsch erhalten Sie ein Anmeldeformular.



INGENIEURBÜRO **STRAUB AG**

Aspermontstrasse 11
7000 Chur
Telefon 081 / 27 47 77

7/10.1

Wir suchen einen gut qualifizierten

dipl. Bauingenieur ETH

für die selbständige Bearbeitung von vielseitigen Projekten im konstruktiven Ingenieurbau.

Wir erwarten:

- mehrjährige Erfahrung im Massivbau
- gutes Fachwissen im Stahlbau
- fundierte statische Kenntnisse (inkl. EDV)
- Verhandlungsgeschick mit Bauherren und Architekten
- Initiative und Selbständigkeit

Wir bieten:

- anspruchsvolle und interessante Tätigkeit
- fortschrittliche Anstellungsbedingungen
- ausbaufähige Dauerstelle

Wir erwarten gerne Ihre schriftliche oder mündliche Bewerbung

Himmel Münger Kuhn AG, dipl. Bauingenieure ETH/SIA
Zentralstrasse 19, 8953 Dietikon, Telefon 01/740 56 41

7/11.1

Bauingenieur für Tunnelbau

Wir sind eine mittelgrosse Bauunternehmung, welche vor allem für Tunnel, Kavernen- und Stollenbau bekannt ist. Unser Arbeitsgebiet ist die ganze Schweiz.

Sind Sie ein jüngerer, tüchtiger Bauingenieur, und würde es Sie reizen, sich als Bauführer in dieses vielseitige und anspruchsvolle Arbeitsgebiet, welches Offertbearbeitung und Arbeitsvorbereitung einschliesst, einzuarbeiten?

Bitte rufen Sie uns an, damit wir ein Gespräch vereinbaren können.



ROTHPLETZ, LIENHARD + CIE. AG
Schiffpländenstrasse 35, 5000 Aarau
Telefon 064 / 22 55 61

6/10.9

Generalunternehmung (Stadt Zürich)

sucht

Sachbearbeiter Kalkulation

Aufgaben:

- Baubeschriebe und Pflichtenhefte
- Leistungsverzeichnisse und Massenauszüge
- Durchführen von Submissionen, Offertkontrollen, Preis- und Leistungsvergleiche, bearbeiten von Vergebungsanträgen
- Kosten- und Massenberechnungen für GU-Offerten
- Kontrolle von Konstruktions- und Detailplänen

Anforderungen:

- Praxis Generalunternehmung

Wir bieten:

- interessante und vielseitige Tätigkeit
- zeitgemässe Anstellungsbedingungen mit guter Personalausstattung

Interessenten laden wir höflich zur Einreichung der Bewerbung ein unter Chiffre ofa 4170 Zt an Orell Füssli Werbe AG, Postfach, 8022 Zürich.

7/03-f



Wir sind ein führendes Unternehmen unserer Branche mit einem vielseitigen Fabrikations- und Verkaufsprogramm.

Um für die Aufgaben der Zukunft noch besser gerüstet zu sein, suchen wir einen jüngeren

Bauingenieur

als Mitarbeiter unseres Leiters des Ressorts Bautechnik und Entwicklung.

Neben den fachlichen Voraussetzungen sind Kreativität und Sinn für Teamwork von Bedeutung.

Wir bieten fortschrittliche Anstellungsbedingungen mit gut ausgebauter Personalfürsorge

Bitte senden Sie Ihre Bewerbung, die wir selbstverständlich vertraulich behandeln werden, mit den üblichen Unterlagen an

Brodtbeck AG, Betonelemente & Cementwaren
Hardstrasse 42, 4133 Pratteln

7/31-f



Wir suchen einen tüchtigen, zuverlässigen Baufachmann als örtlichen

Bauführer

für anspruchsvolle Baustellen im Oberengadin. Unser neuer Bauführer muss vor allem auch im Ausbau über mehrjährige Erfahrung verfügen.

Interessenten erhalten zusätzliche Auskunft über Tel. (01) 301 10 10 (Herrn Besozzi verlangen). Bewerbungen mit handschriftlichem Lebenslauf, Zeugniskopien und Referenzen erbeten an

Karl Steiner AG
Generalunternehmung
Postfach
8050 Zürich



7/07-f

Aufstieg ins obere Führungskader

Möchten Sie für eine wirtschaftliche, termin- und fachgerechte Projektierung und Realisierung gemeindeeigener Hochbauten und deren Unterhalt verantwortlich sein? Sind Sie als jüngerer

Architekt HTL

in der Lage, einen kleinen, aber qualifizierten Mitarbeiterstab zu führen, dann erkundigen Sie sich nach der Stelle eines

Chefs der Hochbauabteilung

Die Besoldung entspricht den besonderen Anforderungen. Führungsrichtlinien und Stellenbeschreibungen ordnen im Rahmen der neuen Leitungsorganisation die Verantwortungs- und Kompetenzbereiche.

Einen ersten Kontakt können Sie mit dem Chef des Stadtbauamtes über Telefon 065 / 8 89 61 oder durch Ihre schriftliche Bewerbung an das

Städt. Personalamt, Bahnhofstrasse 23, 2540 Grenchen
herstellen. Wir garantieren für eine diskrete Behandlung jeder Kontaktnahme.

Anmeldeschluss: 20. Februar 1981

7/34-f

Nach  gesucht

Bauingenieur HTL (Massivbau) Eisenbetonzeichner(in)

Interessante und vielseitige Tätigkeit in angenehmem Arbeitsklima.

C. Künzli, dipl. Ingenieur ETH/SIA
Ingenieurbüro, 7260 Davos Dorf, Tel. 083 / 5 39 66

6/32-e

Für möglichst baldigen Eintritt suchen wir einen

dipl. Architekten oder Architekt-Techniker HTL

als Mitarbeiter für Entwurf und Planung von interessanten Bauvorhaben.

Bei fortschrittlichen Arbeitsbedingungen bieten wir Ihnen eine selbständige, abwechslungsreiche Tätigkeit in kollegialem Team.

Gerne erwarten wir Ihre Bewerbungsunterlagen oder Ihren Anruf.

Hans Steiner, dipl. Architekt ETH/SIA
Bahnhofstrasse 39, 6440 Brunnen, Telefon 043 / 31 14 93

7/16-f

Zur Bearbeitung interessanter Aufgaben im Tiefbau (Bachverbauungen, Kanalisationen, Strassen usw.) sowie im Eisenbetonbau suchen wir tüchtigen

Tiefbau- und Eisenbetonzeichner(in)

in unser Ingenieurbüro in Einsiedeln. Tiefbauerfahrung erwünscht. Wir bieten moderne Anstellungsbedingungen in jungem, kleineren Arbeitsteam.

Eintrittstermin: baldmöglichst.

Melden Sie sich bitte telefonisch bei

Ingenieurbüro A. Birchler AG, 6430 Schwyz
Telefon 043 / 21 20 44 (Hr. Birchler)

7/15-f

Zur Erweiterung unserer Tiefbauabteilung suchen wir einen

Tiefbautechniker Tiefbauzeichner

Wir erwarten: – selbständige, initiative Mitarbeit

Wir bieten: – modern eingerichteten Arbeitsplatz
– angenehmes Arbeitsklima
– gute Sozialleistungen

Bitte schreiben oder telefonieren Sie uns.

Gasser + Scepan, dipl. Ingenieure SIA
Ingenieurbüro für Hoch- und Tiefbau
Zugerstrasse 70, 6340 Baar, Telefon 042 / 31 55 31

6/12-e

Wir suchen selbständigen

BAULEITER

mit mehrjähriger Erfahrung im Bau von Einfamilienhäusern oder allgemeinen Wohnungsbau.

Rufen Sie uns an oder senden Sie Ihre Bewerbung mit den üblichen Unterlagen (Zeugnisabschriften, Handschriftprobe, Foto) direkt an



7/09-f

Als Leiter unserer Abteilung Tragkonstruktionen suchen wir per sofort oder nach Vereinbarung

dipl. Bauingenieur ETH/HTL

Wir bieten Ihnen einen interessanten, vielseitigen, selbständigen Aufgabenbereich mit weiterer Aufstiegsmöglichkeit. Diskretion zugesichert.

Anfragen mit den üblichen Unterlagen senden Sie bitte unter Chiffre 44-20443 an Publicitas, 8021 Zürich.

7/19-f

Wir suchen

Hochbauzeichner Hochbautechniker Bauleiter

für die Mitarbeit an interessanten öffentlichen Bauvorhaben.

Max Baumann & Georges Frey, Architekten ETH/SIA
Pilatusstrasse 2, 8032 Zürich, Telefon 01 / 251 91 33

5/29-d

Wir suchen auf 1. April oder nach Vereinbarung einen jüngeren

Hochbauzeichner

für die selbständige Bearbeitung von Projekt- und Ausführungsplänen.

H. Müller + P. Nietlispach, Architekten BSA
Schanzengasse 29, 8001 Zürich, Telefon 01 / 251 80 11

6/34-e

Wir suchen für unser Büro Zürich:

1-2 Eisenbetonzeichner, evtl. Tiefbauzeichner mit Eb-Praxis

Arbeitsbedingungen gemäss GAV.
Eintritt möglichst bald.

Offerten erbeten an **Hünerwadel + Häberli AG**
Seefeldstrasse 152, 8034 Zürich, Telefon 252 74 90



5/34-d

Arosa

Wir suchen für die Bearbeitung anspruchsvoller Projekte

Eisenbetonzeichner(in)

und ein

Tiefbau- oder Vermessungszeichner

Eintritt nach Übereinkunft.

Bitte senden Sie uns die üblichen Bewerbungsunterlagen oder rufen Sie an.

Ingenieurbüro Heinrich Schad, 7050 Arosa
Telefon 081 / 31 14 54

7/12-f

Gesucht in kleines Ingenieurbüro

Tiefbau-/Eisenbetonzeichner(in)

mit guten Fachkenntnissen. Angenehmes Arbeitsklima, zeitgemässe Anstellungsbedingungen.

Anruf oder schriftliche Bewerbung an:

J. Kamm, dipl. Ingenieur ETH/SIA
Niederweg 2A, 8907 Wettswil, Telefon 01 / 700 05 39

3/33-b

Gesucht in kleineres Architekturbüro

Hochbauzeichner Hilfsbauführer

mit guten Fachkenntnissen, angenehmes Arbeitsklima.

Architekturbüro Gerhard F. Truttmann
Rothaus, 8762 Schwanden, Telefon 058 / 81 35 70 / 84 35 70

6/16-e

Wir suchen

Zeichner/Zeichnerin

zur Mitarbeit in unserem Grünplanungsbüro. Bei entsprechender graphischer und technischer Begabung führen wir Sie gerne in ein neues, interessantes Tätigkeitsgebiet ein.

Wir bearbeiten Projekte im Bereich der Garten- und Landschaftsgestaltung in kleinem Team. Die Vielseitigkeit unseres Betriebes bei klarer Spezialisierung bietet zudem interessante Weiterbildungsmöglichkeiten.

Interessenten melden sich bitte bei

Fridolin Beglinger, Gartenarchitekt BSG/SWB, 8753 Mollis
Telefon G 058 / 34 35 35

6/38-e

Als Ergänzung unseres Teams suchen wir je einen selbständigen

Bauführer Bauzeichner

mit guten Fachkenntnissen für die Bearbeitung interessanter Objekte. Eintritt nach Vereinbarung.

Pietro Cortali AG, Architekturbüro SIA
Seilergraben 53, 8001 Zürich (Nähe HB), Telefon 01 / 252 56 66

7/20-f

Wir suchen einen **Sachbearbeiter** für die Bereiche

Planung / Projekt Werkplandarstellung

Fred Hochstrasser + Hans Bleiker, Architekten SIA
Turnerstrasse 26, 8006 Zürich

7/24-f

Für die Erstellung eines grossen Industriebaues (Verteilerzentrale) suchen wir einen bestqualifizierten und in dieser Sparte erfahrenen

Bauführer

Das Bauobjekt liegt im Grenzgebiet der Kantone Bern und Fribourg. Zweisprachige Bewerber haben den Vorzug. Eintritt so bald wie möglich bzw. nach Vereinbarung.

Senden Sie uns bitte Ihre Bewerbungsunterlagen oder rufen Sie uns an. Telefon 01 / 33 77 60, intern 472 (Hr. Baumann).

Denner AG, Geschäftszweig Immobilien, Grubenstr. 10, 8045 Zürich

7/21-f

Stellengesuche

Libre mai 1981

Equipe constituée

jeune (30-40 ans), qualifiée, responsable, expérience commune de la direction et du contrôle des travaux (4 ans sur importants chantiers de bâtiment au Moyen-Orient dans société engineering) et comprenant: 1 dir. d'affaire adjoint, 1 ingénieur Fluides, 1 ingénieur Electricité, 1 cond. travaux V.R.D. + G.O., 1 cond. travaux G.O. + C.E.S. Nationalité française, anglais courant (5), allemand (2)

cherche chantier à sortir de l'impasse ou démarrer.

Chiffre No SIA 660 à IVA AG, case postale, 8032 Zürich.

6/26-e

Projektleiter

Schweizer, dipl. Architekt ETH, 37, Erfahrung vom Projekt bis zur Bauüberwachung von Grossbaustellen im Industrie- und Verwaltungsbau. 5 Jahre Ausland, verhandlungsgewandt, sucht neue Möglichkeit in leitender Stellung.

Offerten bitte unter Chiffre SIA 668 an IVA AG, Postfach, 8032 Zürich.

7/23-f

Dipl. Baukostenplaner/ Quantity Surveyor ARICS

sucht vielseitige Stelle bei Planer oder Unternehmer. Mehrjährige Erfahrung in allen Bereichen der Planung und Ausführung von Projekten im In- und Ausland: Kostenermittlung, Devisierung, Vertragswesen, Rechnungswesen. Spezielle Erfahrung in der Entwicklung und Betreuung von EDV-Programmen für Baukostenplanung und -überwachung.

Zuschriften unter Chiffre SIA 666 an IVA AG, Postfach, 8032 Zürich.

7/22-f

Dipl. Bauingenieur (ETH)

umfassende, grosse (25) Erfahrung als Projektleiter im Hoch-, Tief- und Industriebau, Stahl- und Spannbeton, Stahlbau. Hochqualifiziert im «Structural Design» sowie in statischer und dynamischer Berechnung, einschl. der neuesten Erdbebenberechnungen, (evtl. Ausland), sucht interessante und vielseitige Aufgabe in Ingenieurbüro, Bauunternehmung oder Zusammenarbeit mit Architektbüro, F/D/(E). Offerten unter Chiffre SIA 669 an IVA AG, Postfach, 8032 Zürich.

7/25-f

Architekt HTL

39, mit langjähriger Erfahrung im Industrie- und Wohnungsbau und nach mehrjährigem Aufenthalt in Afrika, sucht auf Frühjahr 1981 neue, entwicklungsfähige Aufgabe im Ausland (Consulting, Planung, Bauleitung).

Offerten bitte unter Chiffre SIA 657 an IVA AG, Postfach, 8032 Zürich.

Dipl. Bauingenieur ETH

mit 10jähriger Erfahrung vorwiegend im Bereich des konstruktiven Ingenieurbaus (Industrie-, Hoch- u. Brückenbau) sucht interessante und verantwortungsvolle Stelle. Raum Zürich bevorzugt.

Offerten erbeten unter Chiffre SIA 671 an IVA AG, Postfach, 8032 Zürich.

Dipl. Bauingenieur ETH

32, mit mehrjähriger Erfahrung im allgemeinen Hochbau und im Grundbau sucht interessante und verantwortungsvolle Stelle in kleinerem Ingenieurbüro oder als Geotechniker. Raum Bern oder Zürich.

Offerten unter Chiffre SIA 672 an IVA AG, Postfach, 8032 Zürich.

Bauingenieur ETH

mit langjähriger Erfahrung in Projektierung, Statik und Bauleitung von Hoch-, Tief- und Brückenbauten, sucht neuen verantwortungsvollen Wirkungskreis in Verwaltung, Ingenieurbüro oder Unternehmung. Raum Zürich bevorzugt.

Offerten bitte unter Chiffre SIA 664 an IVA AG, Postfach, 8032 Zürich.

Junger

dipl. Bauingenieur ETH

sucht auf den 1. Mai 81 Stelle in Bauunternehmung im Bereich Strassenbau, Felsbau, evtl. Wasserbau.

Angebote bitte unter Chiffre SIA 663 an IVA AG, Postfach, 8032 Zürich.

Bauingenieur HTL

anfangs 30, mit Erfahrung in Projektierung und Bauleitung von Tiefbauten sucht neuen ausbaufähigen Wirkungskreis. Raum Zürich, Aargau bevorzugt.

Offerten unter Chiffre SIA 665 an IVA AG, Postfach, 8032 Zürich.

Swiss, Dipl. Civil Eng. ETH-Z (1977). French, English, German.

Ph. D. Candidate (US univ.)

in Structural Engineering with emphasis in Structural Dynamics. Seeks position in Development/Research for end 1981, early 1982. Offers under chiffre SIA 662 at IVA AG, Postfach, 8032 Zurich.

Tiefbauzeichner/Bauleiter

31, mit mehrjähriger Baupraxis, erfahren in Projektierung, Ausmass und Abrechnung grösserer Baustellen im allgemeinen Tiefbau, sucht entsprechende Stelle im Bauhaupt- oder Baunebengewerbe als Bauführer, Strassenmeister oder techn. Berater in der Region Ostschweiz.

Offerten erbeten unter Chiffre SIA 667 an IVA AG, Postfach, 8032 Zürich.

Diverses

Wegen einer Terminverschiebung sind wir in der Lage, auf Mitte März die Baumeisterarbeiten für einen grösseren

Hochbau-Auftrag

im Raum Zürich, Kloten, Winterthur, Wetzikon, Stäfa anzunehmen.

Offerten sind zu richten unter Chiffre ofa 2248 Zg an Orell Füssli Werbe AG, Postfach, 8022 Zürich.

7/17-1

Ein Heizsystem - fünf Brennstoffe

Unterlagen über das sichere Heizsystem erhalten Sie bei Ihrem Heizungsinstallateur oder bei

Jdag AG, 6020 Emmenbrücke

Telefon 041/55 58 58

SWISSBAU 81 24. 2.- 1. 3. 1981, Halle 27, Stand 453

5/47-d

Siedlungsplanung
Grünplanung
Elektrotechnik
Maschinenbau
Bauingenieurwesen

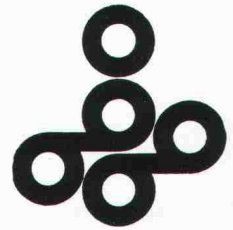

Interkantonales Technikum Rapperswil (Ingenieurschule)

Telefon 055/21 91 41 8640 Rapperswil

Termine für das Schuljahr 1981/82

Anmeldefrist: 30. April (BMS-Absolventen 31. Mai)

Aufnahmeprüfung: 10. Juni 1981

Schulbeginn: 9. November 1981

Bei allfälligem Mangel an Studienplätzen behalten wir uns vor, Kandidaten mit Wohnsitz im Kanton Zürich an das Technikum Winterthur, Ingenieurschule, zu überweisen; termingerecht Angemeldete haben deshalb den Vorzug.

7/05-1

Marmor- und Granitvertrieb

Boden- und Wandplatten
Fassaden- und Treppen-
verkleidungen
Korpusabdeckungen
Fenstersimse
Rohblöcke
Rohplatten

L. + F. Muscionico
4528 Zuchwil
G 065/25 51 67
P 065/23 34 97

Unternehmungs- geist

ist eine wirtschaftliche Lebensäusserung, die sich zweckmässig auch durch Anzeigen im «Schweizer Ingenieur und Architekt» verkörpert.



Dieselmotoren

6-12 Zylinder

162-1192 kW

Notstromgruppen 400-1250 kVA

Verlangen Sie Unterlagen!

HANS WEGMÜLLER AG

Bernstrasse 1 3600 Thun Tel. 033 23 44 23

G&P Bern

SIPOREX®

PLUS

Der
neue

Schweizer Gasbeton
mit dem verbesserten
Wärmedurchgangskoeffizienten

K=0,24

W/m²K

für 35 cm
rohe Wandstärke
Qualität GL nach
SIA-Norm 177
bei 5 Gew. % Feuchtigkeit

basiert auf den
EMPA-Untersuchungsberichten
Nr. 41584/2 und Nr. 41584/3



**SWISS
BAU81**

4. Baufachmesse Basel
4. Exposition de la construction Bâle
4. Esposizione dell'edilizia Basilea
4th Building Trade Fair Basle
Halle 24 Stand 325
24. Februar - 1. März 1981
in den Hallen der Schweizer Mustermesse

ZÜRCHER ZIEGELEIEN



Müller-Steinag Baustoff AG

- **Werk 6221 Rickenbach LU**
Telefon 045 51 26 26
Telex 78364
- **Werk 6362 Rozloch NW**
Telefon 041 63 15 15
Telex 72339



Betonwarenwerke
STEINAG
Rozloch / NW

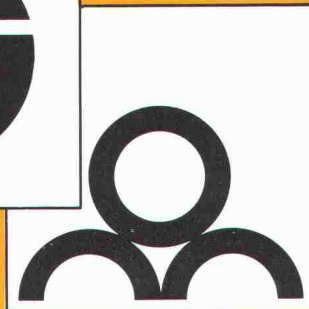

Betonwerk
sebastian müller ag
Rickenbach / LU

Wir
sind uns einig ...

... zu Ihrem Vorteil!

Wir verkaufen
gemeinsam unsere Betonprodukte
über die Verkaufsgesellschaft

Müller-Steinag Baustoff AG

Sie finden uns:

Halle 51/1. Stock Stand-Nr. 51.421

vom 21. 2. bis 1. 3. 1981

**7. BAU
MASCHINEN
MESSE**

vom 24. 2. bis 1. 3. 1981

**SWISS
BAU81**

Ihr Vorteil:

- fachgerechte Beratung
- breites Angebot von einheimischen Qualitätsprodukten
- marktgerechter Verkauf
- grosser, moderner Fuhrpark
- prompte Auslieferung

Unser Angebot bietet Ihnen sämtliche Betonprodukte für:

- Hoch- und Tiefbau
- Strassenbau
- Gartenbau
- Gewässerschutz
- Zivilschutz

„Auch mit Beton kann
Landschaftsschutz betrieben werden,
wenn dieser natürliche Baustoff
sinnvoll in das Grün der Natur
eingegliedert wird!“