

Objektyp: **Advertising**

Zeitschrift: **Schweizer Ingenieur und Architekt**

Band (Jahr): **99 (1981)**

Heft 20: **SIA, Heft 3**

PDF erstellt am: **19.09.2024**

Nutzungsbedingungen

Die ETH-Bibliothek ist Anbieterin der digitalisierten Zeitschriften. Sie besitzt keine Urheberrechte an den Inhalten der Zeitschriften. Die Rechte liegen in der Regel bei den Herausgebern.

Die auf der Plattform e-periodica veröffentlichten Dokumente stehen für nicht-kommerzielle Zwecke in Lehre und Forschung sowie für die private Nutzung frei zur Verfügung. Einzelne Dateien oder Ausdrucke aus diesem Angebot können zusammen mit diesen Nutzungsbedingungen und den korrekten Herkunftsbezeichnungen weitergegeben werden.

Das Veröffentlichen von Bildern in Print- und Online-Publikationen ist nur mit vorheriger Genehmigung der Rechteinhaber erlaubt. Die systematische Speicherung von Teilen des elektronischen Angebots auf anderen Servern bedarf ebenfalls des schriftlichen Einverständnisses der Rechteinhaber.

Haftungsausschluss

Alle Angaben erfolgen ohne Gewähr für Vollständigkeit oder Richtigkeit. Es wird keine Haftung übernommen für Schäden durch die Verwendung von Informationen aus diesem Online-Angebot oder durch das Fehlen von Informationen. Dies gilt auch für Inhalte Dritter, die über dieses Angebot zugänglich sind.

Ein Dienst der *ETH-Bibliothek*
ETH Zürich, Rämistrasse 101, 8092 Zürich, Schweiz, www.library.ethz.ch

<http://www.e-periodica.ch>

Schweizer Ingenieur und Architekt

Schweizerische Bauzeitung

Erscheint wöchentlich

99. Jahrgang

14. Mai 1981

Heft 20/81

Verlags-AG der
Akademischen-technischen
Vereine

Offizielles Organ

des Schweizerischen
Ingenieur- und
Architektenvereins (SIA),
der Gesellschaft Ehemaliger
Studierender
der ETH Zürich (GEP)
und der Schweizerischen
Vereinigung
Beratender Ingenieure (ASIC)

Normen und Dokumentationen

SIA-Generalsekretariat
Selnaustrasse 16
Postfach
8039 Zürich
Bestellungen und Auskünfte
schriftlich oder durch
Telefon (01) 201 15 70

Redaktion

«Schweizer Ingenieur und
Architekt»
Rüdigerstrasse 11
Postfach, CH-8021 Zürich
Tel. (01) 201 55 36

Redaktoren:

Kurt Meyer,
Chefredaktor

Bruno Odermatt,
dipl. Arch. ETH/SIA

Druck:

Offset + Buchdruck AG
Staffelstrasse 12
8021 Zürich

Nachdruck von Bild und Text,
auch auszugsweise, nur mit
Zustimmung der Redaktion und
nur mit genauer Quellenangabe
gestattet.

Inhalt

SIA-Tag 1981 in Baden

Begrüssung. Von V. Rickenbach, Baden	423
Zum SIA-Tag 1981. Von A. Realini, Epalinges und U. Zürcher, Zürich	424
Die SIA-Sekten Baden. Von F. P. Bacilieri, Baden	424
Baden - kurz vorgestellt. Von U. Münzel, Baden	425
Wettingen - die grosse Schwester. Von L. Hess, Wettingen	428
Architektur	
Baden und die «Moderne». Von L. Maraini, Baden	430
Stadtplanung	
Ein kurzer Querschnitt durch die Badener Stadtplanung. Von H. Wanner, Baden	432
Planerische Ziele und ihre Auswirkungen auf konkrete Bauvorhaben. Von L. Maraini, Baden	434
Energietechnik	
Erdöl sparen mit Elektrizität. Von K. Abegg, Baden	443
Energieproduktion	
12 Jahre Kernenergie bei den NOK. Von P. Froelich, Baden und K. Küffer, Beznau	445
Energieversorgung	
Mögliche Organisation und Finanzierung einer Fernwärmeversorgung. Von U. Fischer, Seengen	448
Das Projekt Transwaal. Von H. Zumbühl, Baden	451
Umwelttechnik	
Energie aus Abfall. Von Th. Ernst, Wettingen	454
Geophysik	
Geothermisches Potential und Nutzungsmöglichkeiten im Nordostjura. Von J. F. Schneider und W. Blum, Baden	457
Hydrologie	
Selektive Nutzung von Grundwasser zur Wärmegewinnung. Von F. P. Jaecklin, Ennetbaden	462
Bauphysik	
Wärmetechnische Analysen im Hochbau. Von J. Lanz und A. Schopfer, Badne	466
Beleuchtungstechnik	
Energie und Beleuchtung. Von J. Schatzmann, Turgi	472
Berufsfragen	
Ein Europäisches Register der technischen Berufe. Von M. Beaud, Fribourg	476
Wettbewerbe	478
ETH Lausanne	479
SIA-Informationen	481

Abonnemente

Schweiz:

1 Jahr Fr. 135.—
1/2 Jahr Fr. 71.—
Einzelnummer Fr. 5.—

Ausland:

1 Jahr Fr. 144.—
1/2 Jahr Fr. 75.50
Einzelnummer Fr. 6.—

Ermässigte Abonnementspreise
für Mitglieder des SIA, der
GEP, des BSA und der ASIC,
für Studenten und für Mitglieder
des STV

Mitteilungen betreffend
Adressänderungen,
Abonnemente
und Bezug von Einzelnummern
sind zu richten an:
«Schweizer Ingenieur
und Architekt»
Edenstrasse 20,
Postfach, 8021 Zürich
Tel. (01) 207 80 91/97

Postscheckkonto:
«Schweizer Ingenieur
und Architekt»
80-6110, Zürich

Anzeigenverwaltung

Iva

IVA AG für internationale
Werbung, Hauptsitz:
Mühlebachstr. 43
8032 Zürich
Tel. 01/251 24 50

Filiale:
19, av. de Beaulieu
1004 Lausanne
Tél. (021) 37 72 72

zum Titelbild



Kompakt-Computer von Hewlett-Packard

Der HP-85 ist als *individueller*
Computer konzipiert, der allen
Ansprüchen auf Vielseitigkeit,

Handlichkeit, Zuverlässigkeit
und Leistung genügt. Er eignet
sich für *Architekten, Ingenieure,
Wissenschaftler* und *Finanzfach-
leute*. Das System bietet zu
einem günstigen Preis alle Lei-
stungsmerkmale eines Tisch-
computers und ist somit interes-
sant für technische, industrielle
und kaufmännische Anwendun-
gen.

Tastatur, Bildschirm, Drucker,
Kassettenantrieb und Betriebs-
system sind in *einer kompakten
Einheit* untergebracht, woraus
sich ein sehr zuverlässiges Sys-
tem mit voller Rechenleistung
ergibt. Der HB-85 wiegt nur
8 kg. Er hat etwa die Grösse
einer elektrischen Reiseschreib-
maschine. Der Bildschirm hat

eine Speicherkapazität von 64
Zeilen, von denen 16 gleichzeitig
angezeigt werden können. Mit-
tels besonderer Tasten werden
die gewünschten Zeilen aus dem
Speicher in die Anzeige geholt.
Im *Graphikmodus* wird der Bild-
schirm in einen Raster von
256×196 Punkten aufgelöst; klar
lesbare Abbildungen und Kur-
ven sind so möglich. Umlaute,
Akzente sowie griechische Buch-
staben sind vorhanden. Der

Thermodrucker mit Druckrich-
tung nach links und rechts und
einstellbarer Druckintensität lie-
fert hochwertige Graphiken.
Programme und Daten lassen
sich sicher auf Magnetband
speichern. Die hohe Schreib-
dichte ergibt Kassetten mit gros-
ser Speicherkapazität für Archi-
vierung oder zwischenzeitliche
Speicherung.

Hewlett-Packard (Schweiz) AG,
8967 Widen

Wer macht was?

Fachfirmenverzeichnis

Abdichtungen

KUNSTSTOFF-TECHNIK
Aktienges. Himmler, 8952 Schlieren
Spitalstr. 74, Tel. 01/730 20 20/21

Architekturmodelle

H. Schalk, 8050 Zürich
Thurgauerstr. 70, Tel. 01/302 64 11
Werner Schnüriger, 8953 Dietikon
Moosmattstr. 16, Tel. 01/740 27 57
Modellbau Zaborowsky
Inhaber D. Raffainer
Neumarkt 10, 8001 Zürich
Tel. 01/252 22 16

Bauaustrocknung

Roth-Kippe AG, 8045 Zürich
Giesshübelstr. 96, Tel. 01/66 11 55

Baugrunduntersuchungen

Geotechnisches Büro
P. Kiefer + R. Studer AG
4153 Reinach BL, Tel. 061/76 94 76
Grundbauberatung, Erdbaulabor
GEOTEST AG
3052 Zollikofen, Tel. 031/57 20 74
9008 St. Gallen, Tel. 071/24 87 10
8570 Weinfelden, Tel. 071/22 22 30
1037 Etagnières, Tel. 021/91 10 85

Beratung und Anwender-Programme

für techn. und kommerzielle Belange
CONTROL DATA AG, 8021 Zürich
CYBERNET RECHENZENTRUM
Militärstrasse 36, Tel. 01/242 14 34

Brandabschottungen

Feuerschutz statt Feuerschäden
Für Kabel- oder
Stromschienen-Installationen,
allgemeine Mauerdurchbrüche oder
Brandzoneneinteilung
Lanz Industrie-Technik AG
4853 Murgenthal, Tel. 063/45 11 22

Doppelböden

Flexible Raumplanung für die Zukunft.
Lanz Industrie-Technik AG
4853 Murgenthal, Tel. 063/45 11 22

Drahtseile

Fatzer AG, 8590 Romanshorn
Tel. 071/63 12 32, Telex 77176

Elektro-Akustik

HANS GULDENMANN AG, Tonstudio
4018 Basel, Tel. 061/50 55 90
Planung und Ausführung von
elektro-akustischen und
audio-visuellen Anlagen aller Art,
neutrale Beratung und Expertisen

Elektronische Datenverarbeitung

CONTROL DATA AG, 8021 Zürich
CYBERNET RECHENZENTRUM
Militärstr. 36, Tel. 01/242 14 34
FIDES RECHENZENTRUM
8002 Zürich, Bleicherweg 33
Lokale Rechenzentren in:
Basel, Bern, Genf, Lausanne

Erschütterungs-Messungen

GEOTEST AG
(s. Baugrunduntersuchungen)
Ingenieurbüro Heierli AG
Culmannstrasse 56, 8033 Zürich
Tel. 01/363 06 60

Faltwände

Rosconi AG, 5610 Wohlen
Tel. 057/6 49 00 / 6 77 15

Farbspritzkabinen

Fröhlich Spritzkabinen-
und Apparatebau, 5524 Niederwil
Tel. 057/6 57 57 / 58

Fassadenplanung

Metallbau-Planung J. F. Meyer
6006 Luzern, Seeburgstr. 20
Tel. 041/31 20 88

Feuchtigkeitsmessgerät

H. T. Hauenstein AG, Finkelerweg 32
4144 Arlesheim/Basel
Tel. 061/72 10 60

Garderobeneinrichtungen

Rosconi AG, 5610 Wohlen
Tel. 057/6 49 00 / 6 77 15

Geologie – Geotechnik – Geophysik

BBL Baulaboratorium AG
4132 Muttentz/Basel, Tel. 061/61 33 14
GEOTEST AG (s. Baugrundunters.)

Geotechnik

Dr. H. Halter, dipl. Ing. ETH/SIA
Beratung- und EDV-Berechnung im
Grundbau, Erdbaulabor
Ekkehardstr. 25, 8006 Zürich
Tel. 01/362 56 28

Ingenieurbüro G. Mugglin AG
Beratung, Untersuchungsprogramme,
Planung, Berechnung, Überwachung
in Grundbau, Bodenmechanik und
allgemeinem Tiefbau
Bolleystrasse 29, 8006 Zürich
Tel. 01/251 48 62

Geotechnisches Büro Dr. U. Schär
Grundbauberatung, Erdbaulabor
Bergstr. 125, 8032 Zürich
Tel. 01/252 36 88 und 01/252 44 42

Gitterroste

Hähn Diagonal-Gitterroste
Otto Wyss
St. Georgenstr. 68, 8400 Winterthur
Tel. 052/22 50 78, Telex 76415

Holzbeizarbeiten

Amstutz & Sahli AG, 8032 Zürich
Chem. Holzbeizerei und Spritzwerk
Hofackerstr. 11 A, Tel. 01/53 50 40

Holzfalltüren - Faltwände

Lienhard Söhne AG, 8038 Zürich
Albisstr. 131, Tel. 01/45 12 90

Holzschutzmittel

Dr. R. Maag AG, 8157 Dielsdorf
Tel. 01/853 12 55
Color xex, Xerotin, Xylosan

Imprägnierung

Imprägnierung Silan-Siloxanbasis
für mineralische Baustoffe
Antispray (Antigriffit)
Fareba AG Basel, 4103 Bottmingen
Tel. 061/47 53 54 / Telex 63578 Fareba

Injektionen

KUNSTSTOFF-TECHNIK
Aktienges. Himmler, 8952 Schlieren
Spitalstr. 74, Tel. 01/730 20 20 / 21
RENESCO Bautechnik AG
8112 Otelfingen, Tel. 01/844 31 71

Isolierungen

MAFUND-Platten für Maschinen,
Apparate und Bauteile
W. Mettler, 4663 Aarburg
Tel. 062/21 04 87

Isolier-Dachelemente

Bau+Industriebedarf AG
4104 Oberwil BL, Tel. 061/30 40 30
SCHICHTEX-Isolierbaustoffe

Isolierunterdach GANTNER

Leganorm AG, 8400 Winterthur
Feldstr. 31, Tel. 052/25 26 16

Kanalreinigung

Kanalreinigung Widmer AG
7-Tag-und-Nacht-Pikett
8803 Rüschlikon, Tel. 01/724 21 50

Lärmbekämpfung

Schneider+Co. AG
8401 Winterthur, Im Hölderli 26
Tel. 052/89 21 21
Technische Akustik / Engineering

Lärmschutz

Siegfried Keller AG, Wallisellen
Lärmschutz Büro und Lager:
Zürichstr. 38, 8306 Brüttisellen
Tel. 01/833 02 81

Materialprüfung

BBL Baulaboratorium AG
4132 Muttentz/Basel, Tel. 061/61 33 14

Mauerentfeuchtungen

RENESCO Bautechnik AG
8112 Otelfingen, Tel. 01/844 31 71

Metallbau

Ernst Schweizer AG, 8047 Zürich
Tel. 01/52 69 10
Werk: 8908 Hedingen
Tel. 01/761 60 22
Metallfassaden, Metallfenster,
Metalltüren, Schutzraumteile,
normierte Bauteile
Sonnenenergie-Anlagen
Briefkästen, Holz-Metallfenster

Metallbau

Surber-Metallbau AG, 8004 Zürich
Hohlstrasse 211, Tel. 01/42 87 87
Metallfassaden, Metallfenster,
Schallschutzfenster, Metalltüren,
Brandschutzabschlüsse

Metall-Normtüren

Brander AG, 8162 Steinmaur
Tel. 01/853 06 22

Natursteine

J. und A. Kuster, Steinbrüche AG
8807 Freienbach, Tel. 01/784 25 25

Pendeltüren

Carl Sigerist AG
8207 Schaffhausen, Tel. 053/3 06 66

Pfahlprüfungen

GEOTEST AG (s. Baugrundunters.)

Pumpen

EMU Abwasserfördersysteme AG
8226 Schleithelm, Tel. 053/6 41 33
Telex 76479
GRUNDFOS-PUMPEN AG
CH-8305 Dietlikon
Telefon 01/833 33 77, Telex 59928
PUMPENBAU SCHAFFHAUSEN AG
8200 Schaffhausen, Tel. 053/4 30 21
K. Rüttschi AG, 5200 Brugg
Tel. 056/41 04 55
SOMMER SCHENK SUISSE
Pumpenbau, 5213 Villnachern
Tel. 056/43 13 63

Schaumstoff-Streifen

zur Fugen-Hinterfüllung
Schaumstoff AG, 8303 Bassersdorf
Geerenweg 4, Tel. 01/836 61 14

Schiebe- u. mobile Wände

Inbau AG, 9410 Heiden
Tel. 071/91 11 83
Rosconi AG, 5610 Wohlen
Tel. 057/6 49 00 / 6 77 15
Carl Sigerist AG
8207 Schaffhausen, Tel. 053/3 06 66

Temporäre Arbeit

MEDIA	INTERIM	MEDIA
Basel	Tel. 06 1/43 66 50	
Lausanne	Tel. 02 1/20 40 77	
Moutier	Tel. 032/93 90 08	
MEDIA	INTERIM	MEDIA

Treppen

Columbus-Treppen AG
9245 Oberbüren, Tel. 073/51 37 55
Spindeltreppen aus Holz
und Aluminium,
Scheren- und Holzschiebetreppen

Unterquerungsarbeiten mit Stahl- und Eternit-rohren bis 1000 mm Ø

für Kanalisation und Werkleitungen
Trenchag AG, 8305 Dietlikon
Tel. 01/833 22 05

Vorfabrizierte Armierungen

Mit fi-Rista-Elementen armieren Sie
wirtschaftlicher
DRAHTWERKE FISCHER AG
5734 Reinach
Tel. 064/71 15 55, Telex 68316 fidra ch

Wasserdichte Türen

Tuchs Schmid AG, 8500 Frauenfeld
Tel. 054/7 24 71

Nehmen Sie die **Trittschall-Isolationsplatte** **gopor-T/SE unter die Lupe!** **Da kommen nur** **Vorteile zum Vorschein.**

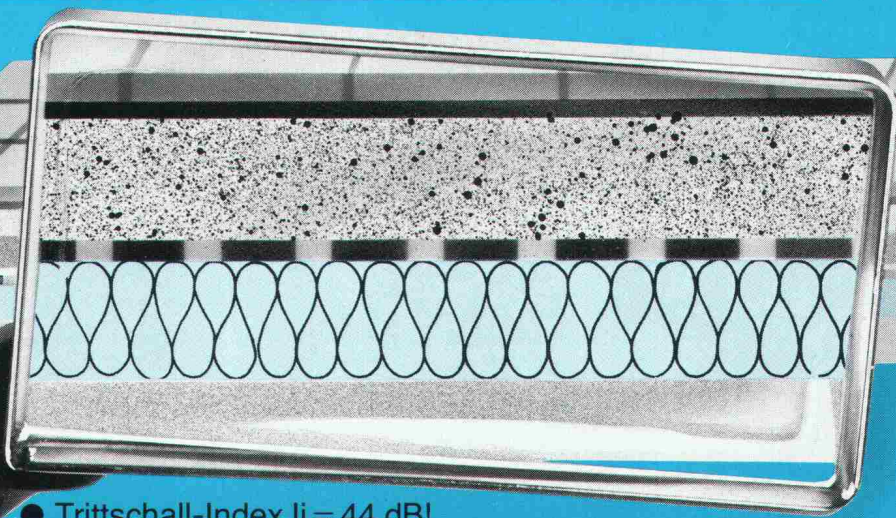

enderwerbung

- Trittschall-Index $l_i = 44$ dB!
(l_i Betonrohdecken = 82 dB)
- Dauerdruckfest, schwerbrennbar.
- Thermische Isolierstärken 20–43 mm, wichtig für Fussbodenheizungen (kein Wärmediebstahl).
- Ausgezeichnete Wärmeleitzahl: 0,042 W/m K.
- Kein Absacken des Bodens und damit kein Nachstellen der Sockelleisten.
- Hautfreundliche, rationelle Verlegung (Plattenformat 1 x 1 m).
- Kosten/Nutzenverhältnis: So gut, dass die gopor-T/SE bei Ihrem nächsten Bauobjekt einfach dabei sein muss.

Verlangen Sie bitte unsere ausführliche Dokumentation mit EMPA-Untersuchungsbericht. Sie werden staunen, wie gut die gopor-T/SE dabei abschneidet!

gonon
Kunststoffwerk AG
CH-8226 Schleithem SH
Telefon 053/6 47 21
Telex 76723 gonon-ch

gonon

NUSSBAUM^{RN}

Die *Cyclon* Feinfilterstation mit Kopf!

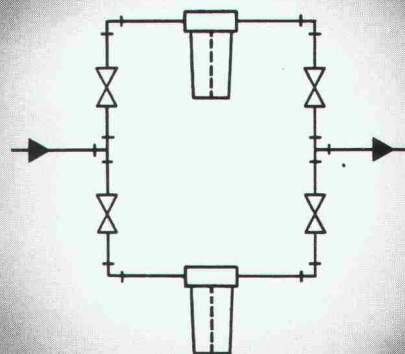
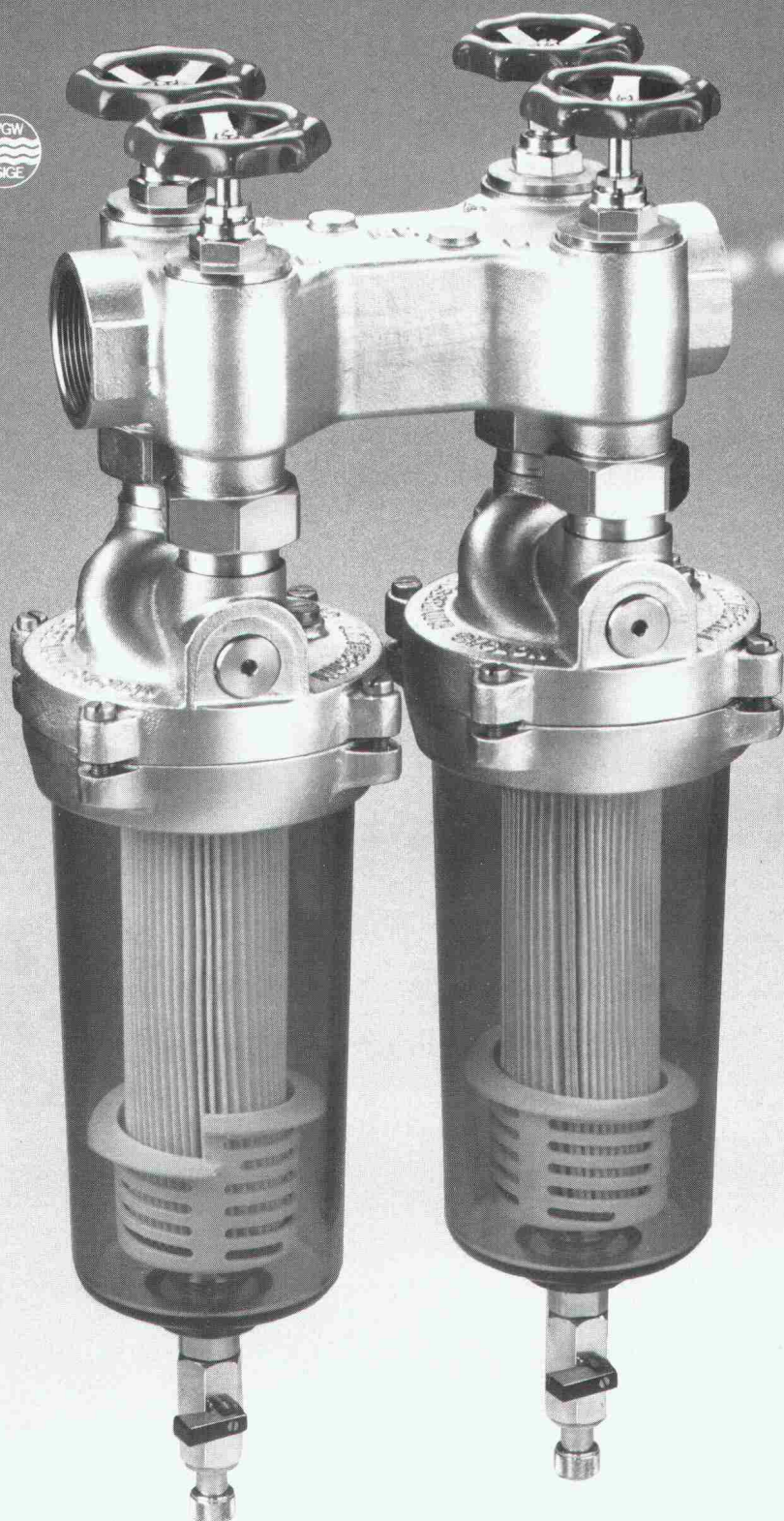

2" PN 10

- Integrierter Nebenschluss
- Patronenwechsel ohne Betriebsunterbruch, dadurch immer filtriertes Wasser
- Grosse Leistung dank 2 Patronen (0,8 m² Filterfläche)
- Kleiner Platzbedarf
- Einfachste Montage

Art. Nr.

1820: 20 micron

1821: 50 micron

1822: 5 micron

Verlangen Sie unsere Dokumentation über das CYCLON-Programm 1"-2"

NUSSBAUM

R. Nussbaum AG
Metallgiesserei und
Armaturenfabrik

CH-4601 Olten Postfach
Martin-Disteli-Strasse 26
Telefon 062 25 22 22

Verkaufsniederlassungen mit Reparaturwerkstätten

8045 Zürich
Eichstrasse 23
Telefon 01 35 33 93

4005 Basel
Hammerstrasse 174
Telefon 061 32 96 06

1004 Lausanne
12, chemin des Avelines
Téléphone 021 36 61 47

Abhollager

3072 Ostermündigen-Bern
Birkenweg 3
Telefon 031 51 13 13

Isolations-Experten pfeifen es von den Dächern: mit dem gonon-Isolations-Unterdach hat man das beste Dach überm Kopf!

Mit dem gonon-Isolations-Unterdach haben Sie 5 Vorteile in einem:

- ein dichtes Unterdach
- eine druckfeste, schwerbrennbare Wärmeisolation aus Polystyrolhartschaum (BKZ V.1)
- eine schöne, fertige Untersicht
- ein Preis, der seinesgleichen sucht
- die rationelle Verlegung im Handumdrehen.

Schreiben Sie uns, wenn Sie mehr über die 100%ig vollflächig verlegte Dachisolation oder Nachisolationen beim Schrägdach wissen wollen.



gonon
Kunststoffwerk AG

CH-8226 Schleithelm SH
Telefon 053/6 47 21
Telex 76723 gonon-ch

gonon

enderwerbung

Schindler Miconic



Die Aufzugssteuerung, die entscheidend schneller entscheidet: Miconic® – programmierbar.

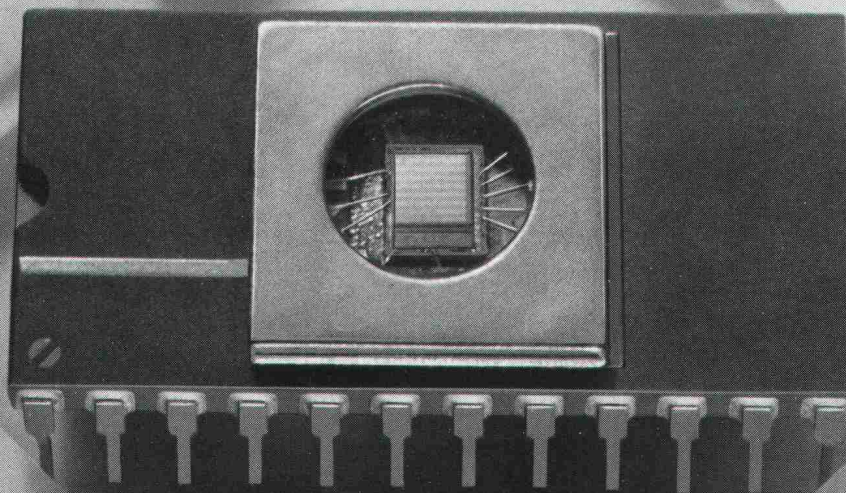

Mit neuer Technologie wird Leistung optimiert. Die Schindler-Forschung präsentiert auf dieser Ebene Beispiele. International. Serienreife Produkte zeigen, dass im Aufzugsbau die Zukunft bereits programmiert ist. Die neue Mikroprozessor-Steuerung Miconic® ist das aktuellste Beispiel für den Entwicklungs- und Produktionsvorsprung von Schindler. Weltweit.

Miconic® ist eine programmierbare Steuerung für Einzelaufzüge und Gruppen. Sie ist ebenso für kleine wie auch für Hochleistungs-Anlagen geeig-

net. Ihre elektronischen Funktionen sind auf kleinstem Raum untergebracht. Die austauschbaren Software-Module erlauben eine individuelle Anpassung der Steuerungsaufgaben an die Verkehrsverhältnisse im Gebäude. Das ist die Technik der Zukunft – leistungsstark und zuverlässig. Eine Entwicklung von Schindler.

Sprechen Sie mit den Fachleuten des Unternehmens, das Massstäbe setzt: Schindler – Nr.1 in Europa. Ihr Partner, der auf alle Aufzugsfragen eine zukunftssichere Antwort hat.

Schindler + Schlieren-Aufzüge AG
6030 Ebikon
Regionaldirektionen in Basel, Bern, Genève,
Lausanne, Luzern, St. Gallen und Zürich

Wie man Wärme aus dem Wasser holt

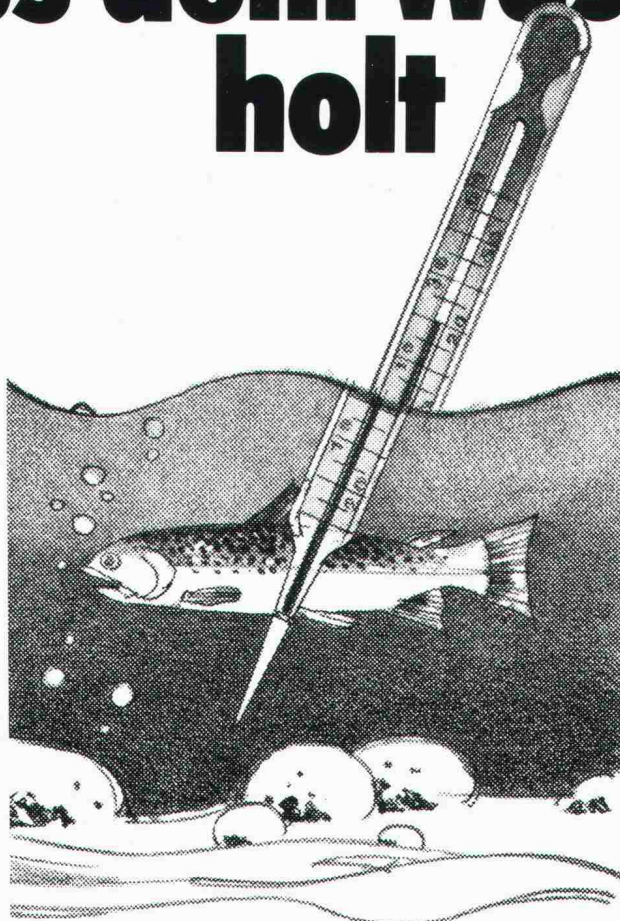

In unseren Gewässern steckt ungenutzte Energie. Sie kann mit Wärmepumpen auf ein höheres Temperaturniveau gebracht werden.

So gewinnt man kostbare Heizwärme!

Wärmepumpen — das alte Prinzip dieser Maschinen wurde von uns bereits in den 30er Jahren erprobt: Die Heizwärme für die Zürcher Ratsäle und das Hallenschwimmbad wird dem Flusswasser entzogen!

Und die Wirtschaftlichkeit?

SULZER gibt Ihnen die Antwort. Wir sagen Ihnen, in welchem Verhältnis der Elektrizitätsaufwand zur Heizölersparnis steht. Der Name SULZER, unser Know-how und unsere Vielseitigkeit

auf allen Gebieten der Wärmeversorgung bürgen für kompetente Beratung, für objektive Beratung!

SULZER

Gebrüder Sulzer Aktiengesellschaft
Heizung, Klima, Sanitär
8401 Winterthur



Dies zum Thema Heizungstechnik

150 JAHRE

LOCHER

1830-1980

Locher & Cie AG
Bauingenieure und Bauunternehmer
Pelikan-Platz 5 CH-8022 Zürich



**Qualität – Erfahrung –
Leistung – Wirtschaftlichkeit**

Tettovil SA
AG

**Kunststoffwerk, 034/613676
CH-3432 Lützelflüh**

Dauerhafte Silan-Imprägnierung mineralischer Baustoffe mit

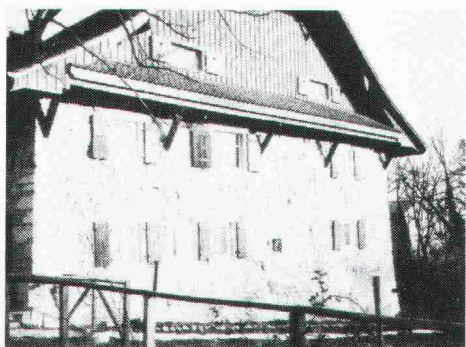

Wacker-290-Faresil

- Hohe Eindringtiefe
- Hohe Alkalibeständigkeit
- Klebefrei und UV-beständig
- Hohe Wasserdampf-Durchlässigkeit (Test)
- Grosse Wirkung gegen Frost- und Tausalzschäden (Test)
- Keine Schäden an bituminösen Baustoffen, Kittfugen, Farbanstrichen

Fabrikation und Verkauf:

FAREBA AG BASEL

Pfaffenrainstr. 46, 4103 Bottmingen
Tel. 061/47 53 54 Telex 63 578

Information über Wacker-290-Faresil:

Besuch erwünscht Unterlagen

Firma: _____

Kontaktperson: _____

Adresse: _____

Telefon: _____

Mit dem neuen Zweiherde-Herd macht Siemens dem Entweder-Oder in der modernen Küche ein geniales Ende. Machen Sie mit?

● Die neue Herdreihe von Siemens kürzt die Diskussion über den richtigen Herd für die Traumküche von heute enorm ab. Anstatt endlos über «entweder Heissluft», «oder konventionelle Beheizung» argumentieren zu müssen, können Sie jetzt einfach, generös und liebenswürdig sagen: Beides, lieber Kunde. Der Zweiherde-Herd von Siemens hat beides in einem, Heissluft und konventionelle Beheizung. Jetzt kann man die jeweils beste Methode zum Backen und Braten einfach mittels Drehknopf wählen. Meinen Sie nicht auch, dass dieser Herd mit dem doppelten Nutzen Ihr doppeltes Interesse verdient? Zumal er von Siemens ist? Denn das heisst nicht nur bewährte Produktqualität bis ins kleinste Detail, sondern auch ein Design, das sich international sehen lassen kann. Auf der Swissbau haben wir unsere neue Herdreihe zum erstenmal vorgestellt. Für den Fall, dass Sie nicht dort waren, die Meinung war einhellig: genial und schön. Natürlich würden wir uns freuen, Ihnen den neuesten Beitrag von Siemens für die Traumküche von heute ausführlich vorstellen zu können. Schicken Sie uns doch einfach den Coupon.

Siemens.
Damit es eine Traumküche wird – und bleibt.

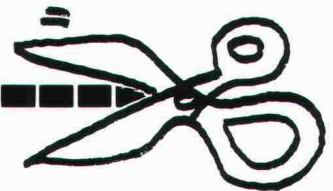

Klar. Geniale Lösungen sind mir immer recht.

Schicken Sie mir doch deshalb bitte ausführliche Informationen über die neuen Zweiherde-Herde von Siemens.

Name: _____

Firma: _____

Strasse: _____

PLZ/Ort: _____

Telefon: _____

Bitte ausschneiden und abschicken an:
Siemens-Albis AG, Abt. Haushaltgeräte
8953 Dietikon/Fahrweid

SIA/1

SIPOREX®

PLUS

Der neue
Schweizer Gasbeton
mit dem verbesserten

Wärmedurchgangskoeffizienten
bei gleicher Druckfestigkeit

K=0,24

gemäss
SIA Norm 177
W/m²K

für 35 cm rohe Wandstärke
Qualität GL bei 5 Gew. % Feuchtigkeit

basiert auf den
EMPA-Untersuchungsberichten
Nr. 41584/2 und Nr. 41584/3

Hervorragende Wärmeisolation und Energieeinsparung

durch Millionen von
geschlossenen Luftporen

Optimale Wärmespeicherung und Wärmeträgheit

SIPOREX GL 35 cm stark
Dämpfung γ 80
Verzögerung η 19,6 h

Rascher Baufortschritt

dank günstigem Steinformat und
leichtem Gewicht. (8 Steine
ergeben 1 m² Mauerwerk)

Grosses Sortiment

mit vielen Spezialitäten z. B.
Segmentsteine, Anschlagsteine,
Ringankersteine u. a. Auf Wunsch
Nut- und Kammsteine (bei
30/32,5/35 cm Stärke)

Abgestimmtes LAMIT-Zusatzsystem

Fugenkleber LAMIT E 20
Grundputz LAMIT A 51
Deckputz LAMIT A 61

MURFOR-Fugenarmierung verbessert die Statik

Durch Einlegen der MURFOR-Armierung in
die Lagerfugen wird die Biegezug- und
Schubfestigkeit wesentlich verbessert und ein
mögliches Rissrisiko stark reduziert.
Dies erlaubt ohne weiteres das Erstellen von
3- bis 5geschossigen Häusern. MURFOR
gibt es in folgenden Breiten: 10 cm, 15 cm,
20 cm und 25 cm. Standardlänge 3,15 m.

Wirtschaftliches Bauen

Die Summe aller Eigenschaften von SIPOREX
ergibt eine monolithische Mauerwerks-
konstruktion für Aussenwände mit hohem
wirtschaftlichem und technischem Wert.

Erfahrung, Beratung, Service

Seit über 17 Jahren wird SIPOREX in
Estavayer-le-Lac hergestellt. Wir sind deshalb
mit unserem Produkt nicht neu auf dem
Schweizer Baumarkt. Dank unserer lang-
jährigen Erfahrung können wir Sie in jedem
Fall objektiv beraten und sind auch nach dem
Verkauf für Sie da.

ZÜRCHER ZIEGELEIEN

Verkauf durch:

Zürcher Ziegeleien
Giesshübelstrasse 40
Postfach, 8021 Zürich
Telefon 01/35 93 30

J. Schmidheiny & Co. AG
St.-Leonhard-Strasse 32
Postfach, 9001 St. Gallen
Telefon 071/22 32 62

Baustoffe Chur AG
Pulvermühlestrasse 81
Postfach, 7001 Chur
Telefon 081/24 46 46

Hard AG Volketswil
8604 Volketswil
Tel. 01/945 45 41

BTR-Prebeton AG
Eymattstrasse 71
3027 Bern
Telefon 031/56 33 01

Agentur Tessin:
Sergio Merotto
6951 Lugaggia
Tel. 091/91 34 32

BTR-Prébéton S.A.
1023 Crissier
Telefon 021/34 97 21

und den Baustoffhandel



Präzise wie ein Computer!

Dieses Urteil bestätigen überzeugte Profis, die den Tuschezeichner marsmatic 700 in der täglichen Praxis auf Herz und Nieren geprüft haben. Wir verstehen dies als Kompliment und Anerkennung für die überlegene technische Konzeption des marsmatic 700. Und wir freuen uns darüber, daß so schnell so viele Konstrukteure, Architekten, Zeichner und Techniker, die mit Tuschezeichnern arbeiten, die Vorteile des marsmatic 700 nutzen und jetzt dieses System bevorzugen.

marsmatic700 Der blaue Tuschezeichner - präzise wie ein Computer.

Erfolge
haben gute Gründe:

Die marsmatic
Dichtungsautomatik mit
Federdruck-Mechanismus.

**Kein
Eintrocknen.**

Das großvolumige,
atmungsaktive marsmatic
Tuscheleitsystem.

**Liniensicher.
Auslaufsicher.**

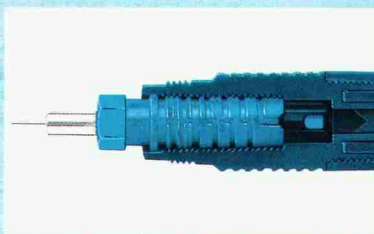

Autorisierte **marsmatic700** Depots:

- Aarau:** Fritz Hagenbuch AG
Aldorf UR: BIDO A. Birchler
Baden AG: Höchli AG
Basel: Rob. Rebetez
Bellinzona: Gianni Casagrande S. A.
Bern: Kollbrunner AG
Biel BE: Müller AG
Chur: Gredinger + Co.
Fribourg: J. C. Meyer S. A.
Genève: Michel Ding,
 Racher + Cie. S. A.
Glarus: Zweifel + Co.
Grenchen SO: A. Niederhäuser AG
Horgen ZH: Bär Elektronik AG
Ilanz GR: Maggi + Co.
La Chaux-de-Fonds:
 Papeterie Reymond
Lachen SZ: M. Schnellmann
Langenthal BE: Papeterie Kuert
Lausanne: Krieg + Cie., Pacola S. A.
Locarno TI:
 L. + A. Donati Flavio Mazzoni
Lugano TI: Gianni Casagrande S. A.
Luzern: H. Donnini-Küttel,
 Gamma-Print Reprografie AG,
 Waldis AG
Martigny VS:
 Marcel Gaillard et Fils S. A.
Monthey VS:
 Marcel Gaillard et Fils S. A.
Muralto TI: Flavio Mazzoni
Neuchâtel: Papeterie Reymond
Rorschach TG: W. Meisel
Sarnen OW: Papeterie Spichtig
Schaffhausen: Ernst + Co.
Schwyz: BIDO A. Birchler
Sion VS: Papeterie Pfefferlé
Sissach BL: Pfaff + Co.
Solothurn: Heinz Lehmann
Sursee LU: von Matt AG
Stäfa ZH: H. Stocker
St. Gallen: Max Hungerbühler
 „Papeterie zum Schiff“
Thun BE: Krebsler AG
Triesen FL: Heinrich Feger AG
Uster ZH: H. + M. Burki-Barth
Vevey VD: Papeterie Rithener
Wil SG: Erwin Bischoff AG
Winterthur: H. U. Wachter
Wohlen AG: Gugelmann
Zug: Papeterie Bernold
Zürich: Büro-Fürer Münsterhof,
 Nievergelt Oerlikon,
 Peter Bürotechnik AG,
 Racher + Co. AG,
 Ernst Schmid Seefeldstr.,
 Zumstein Rennweg + Löwenstr.

marsmatic700 ist auch in vielen
weiteren Fachgeschäften erhältlich.

Generalvertretung:
 Rud. Baumgartner-Heim + Co. AG
 Pfingstweidstrasse 31 B · 8031 Zürich
 Telefon 01/44 82 77

Energie

Sparen...

...kennt keine Grenzen. Deshalb haben wir das **Pan-Isovit-Fernwärme-** **Beratungsnetz international** ausgebaut. In der Schweiz, in Deutsch- land, in Schweden, Belgien, Frankreich, Öster- reich, Norwegen, Holland und England.

Übrigens: als Fachmann wissen Sie natürlich, dass wir mit Pan-Isovit das seit fast 20 Jahren in härtesten Einsätzen und unter extremsten Bedingungen bewährte Fernwärme-System meinen. Unser Beitrag zur Energie-Einsparung. Man nennt uns nicht umsonst die Fernwärmeprofis.

Nutzen Sie unsere Erfahrung und unser Know-how. Profitieren Sie von unserer Beratung, von unserer Betreuung.

PAN-ISOVIT

®Eingetragenes Markenzeichen für Pan-Isovit



Meier-Schenk AG

Holdingsgesellschaft
CH-8105 Regensdorf/Schweiz
Telex 52526 isovi ch

Schweiz
Isovit AG, Isolierwerk
8105 Regensdorf/Schweiz
Telefon 01/8401684

Weitere Tochtergesellschaften und Vertretungen in Deutschland, Schweden, Belgien, Frankreich, Österreich, Norwegen, Holland, England

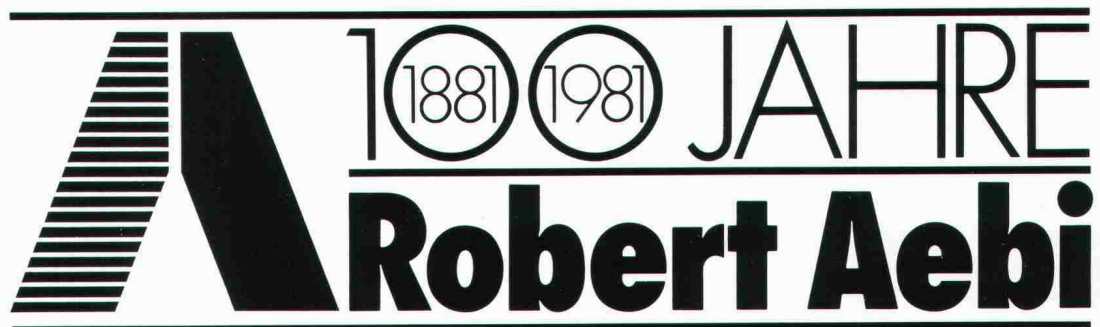

Maschinen, Geräte und Anlagen für
die Bau- und Kommunalwirtschaft,
die Land- und Forstwirtschaft,
die Bahnen, das Transportgewerbe
und die Industrie.

Robert Aebi

Arbedo · Genève · Landquart · Regensdorf · Renens · Zollikofen · Zürich

Heizen Sie zum Dach hinaus? Dann entscheiden Sie sich für das Plusdach mit Roofmate SL von Dow.

Wenn Ihre monatlichen Heizkostenrechnungen so aussehen, als ob Sie die ganze Schweiz heizten, dann liegt das vielleicht an Ihrem Dach. Denn durch ein schlecht isoliertes Dach können bis zu 40 Prozent der Wärmeenergie verlorengehen.

Besitzen oder verwalten Sie grössere Gebäude mit sehr hohen Heizkostenrechnungen? Dann informieren Sie sich doch einmal, wie Sie die Wärmedämm-Wirkung mit Roofmate* SL verbessern können. Und finden Sie gleich heraus, dass es gar nicht so viel kostet, wie Sie vielleicht annehmen.

Bei einer Entscheidung für das "Plusdach"-Konzept mit Roofmate SL ist kein Eingriff in die bestehende Dachkonstruktion erforderlich. Denn aufgrund ihrer geschlossenzelligen Struktur lassen sich die Platten aus Roofmate SL direkt auf den Dachaufbau

auflegen. So bekommen Sie eine wirksame Wärmedämmung und schützen zusätzlich die Dachhaut.

Das Anbringen geht leicht, schnell und ohne grossen Aufwand. Es lässt sich bei fast jedem Wetter durchführen und bringt keine Belästigung für die Hausbewohner. Der k-Wert (Messzahl für die Wärmedämmwirkung) Ihres Daches ist drastisch herabgesetzt und bleibt auch so in Zukunft.

Von den Nordhängen Alaskas bis zu den Wüsten Dubais und vom Jungfraugipfel bis zu den Senken des Wallis - Roofmate, zusammen mit dem Schwesterprodukt Styrofoam*, hat sich als die erstklassige Dachisolierung erwiesen.

Diese Wirkstoffe eignen sich für praktisch alle Wärmedämm-Aufgaben, für Flach- und Schrägdächer, Innenwände, Böden und Decken, Kältebrückenisolierung, Kelleraussenwände und verlorene Schalungen.

Für ausführliche Information senden Sie uns bitte den Coupon.

Styrofoam und Roofmate von Dow. Wärmedämmung dauerhaft.



*Warenzeichen - The Dow Chemical Company.

Bitte senden Sie mir ausführliche Informationen über Styrofoam und Roofmate. Einsatzbereich:

- Fussböden Wände Dach
 Vereinbaren Sie einen Beratungstermin mit mir.

Name: _____

Funktion: _____

Firma: _____

Adresse: _____

Tel.: _____

Frl. M. Weber, Dow Chemical Europe SA,
Austrasse 44, CH-8045 Zürich

Styrofoam und Roofmate können Sie
über unseren Generalvertreter beziehen:
Wancor AG, 8105 Regensdorf,
3006 Bern, 4132 Muttenz. (2)

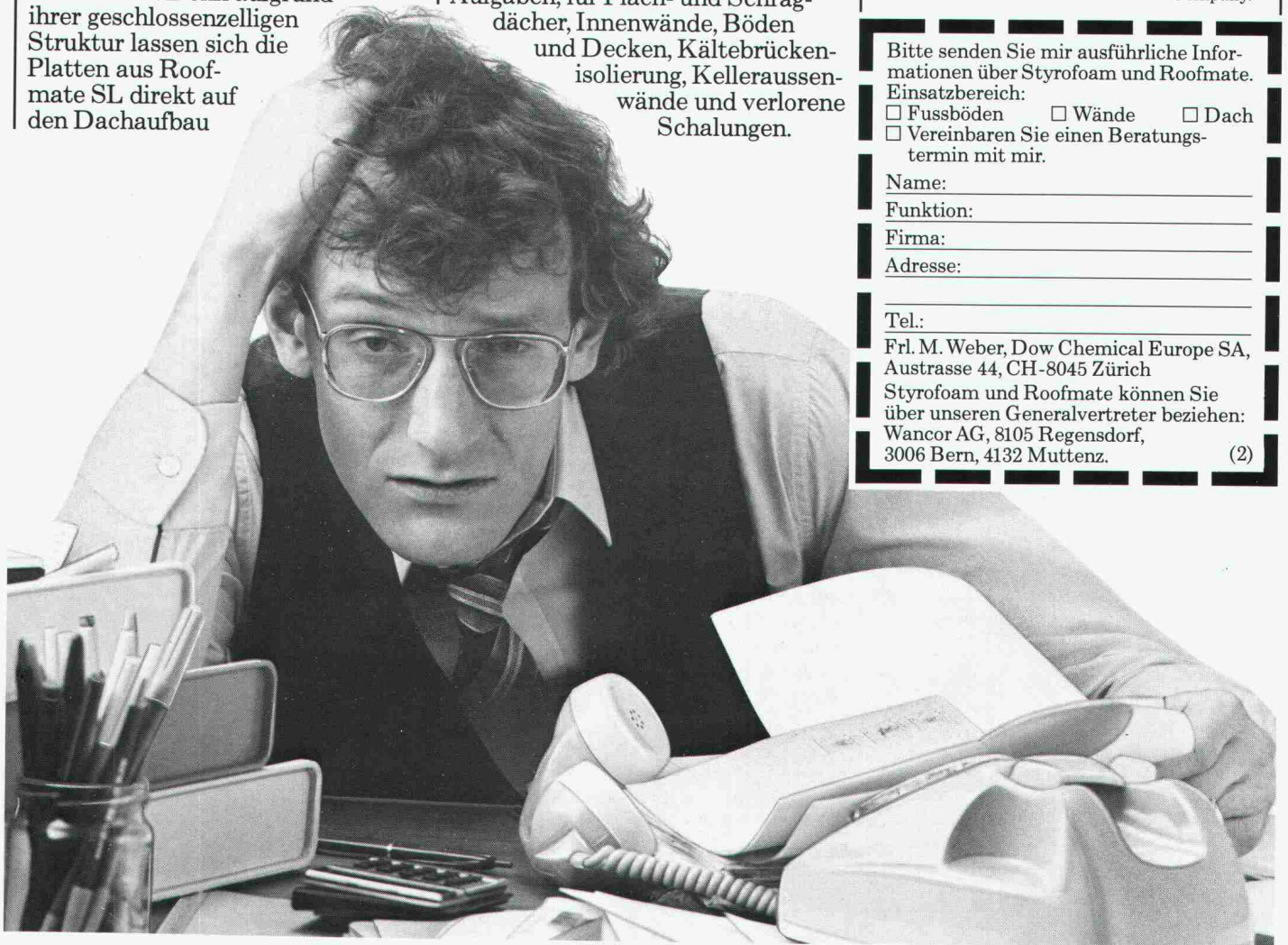

GRIESSER-STOREN sparen Energie, und bieten mehr Sicherheit . . .



- . . . sparen Energie,
weil die Lamellen auch nach Jahren
gut schliessen.
- = geringe Luftbewegung zwischen Store
und Fenster.
- = bessere Isolation gegen die Kälte.
- . . . bieten mehr Sicherheit,
weil sie sich in der untersten Stellung
automatisch verriegeln.

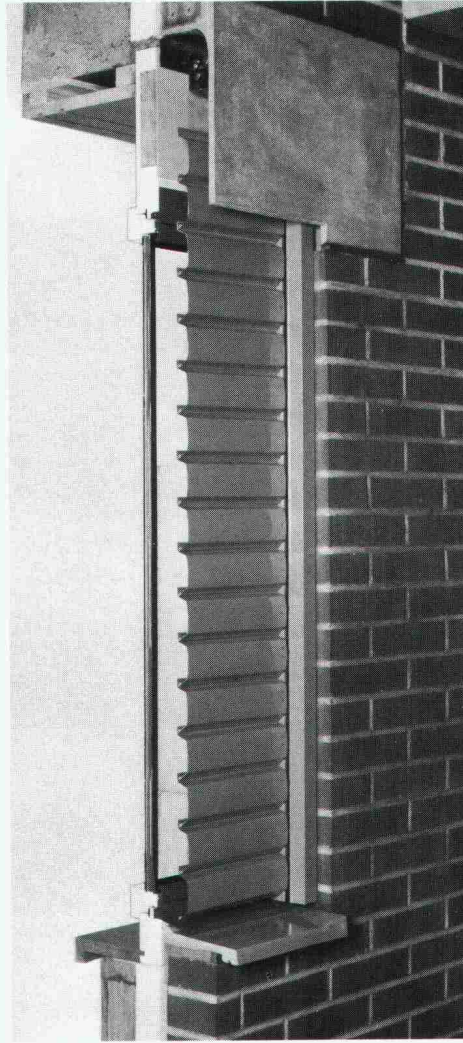
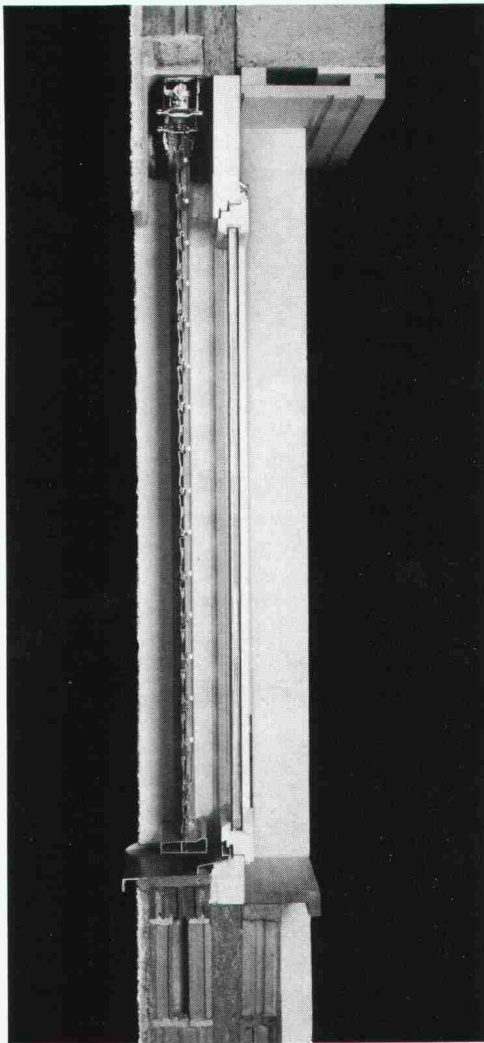
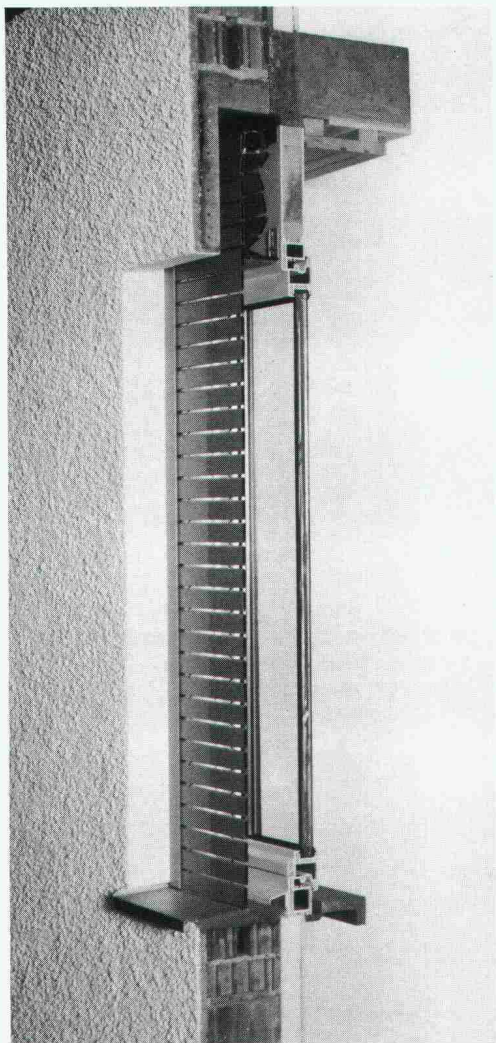

Leichtmetall-Faltrolladen Rolpac®

Der Rolladen, der das Isolationsproblem löst, weil sich der schlecht isolierende Rolladenkasten erübrigt. Vermindert, wenn gänzlich geschlossen, den Wärmedurchgang bei einem Fenster mit 2-facher Isolierverglasung um ca. 30%. Für Wohnbauten die wirtschaftlichste Lösung.

Im obigen Bild sind die Stäbe geöffnet für Licht- und Luftdurchlass.

Metallverbund-Raffstore Grinotex®

Die Store mit der wesentlich erhöhten Stabilität durch ausschliessliche Verwendung von Metall- und Kunststoffteilen. Auch nach Jahren gänzliche Schliessung der Lamellen, weil die Lamellentragverbindung aus rostfreien Stahldrahtseilen keiner Alterung (Dehnung und Schrumpfung) unterworfen ist. Dies bewirkt eine ca. 15% bessere Isolation des Fensterelementes. Die Store mit der grossen Leistung zum günstigen Preis.

Ganzmetallstore Metalunic®

Die stabilste Mehrzweckstore, welche die Funktionen von Rolladen und Lamellenstore vereinigt. Die Store für höchste Ansprüche. Seit 1969 an vielen hunderten von Objekten Schulen, Spitälern, Verwaltungsbauten, Industriegebäuden, Geschäfts- und Wohnhäusern – erprobt und bewährt.

Bitte verlangen Sie unsere Dokumentation ein unverbindliches Angebot, oder wenden Sie sich einfach an die nächste Filiale. Unsere Spezialisten werden Sie gerne beraten.

Wichtigste Anwendungsbereiche

	ROLPAC®	GRI-NO-TEX®	METALUNIC®
Wohnhäuser	●	●	●
Schulen		●	●
Spitäler		●	●
Alters- und Pflegeheime	●	●	●
Geschäftshäuser		●	●
Verwaltungsgebäude		●	●
Industriebauten	●	●	●

Filialen und Vertretungen:

BASEL 061/30 10 30 ● BERN 031/25 28 55 ● CADENAZZO 092/62 23 38 ● CHUR 081/24 10 68 ● GENÈVE 022/43 95 77 ● KREUZLINGEN 072/72 50 56 ● LAUSANNE 021/26 18 40 ● LUZERN 041/22 72
NEUENBURG 038/25 96 12 ● NIEDERLENZ 064/51 51 71 ● ST. GALLEN 071/25 66 65 ● SIERRE VS 027/55 07 54 ● THUN 033/36 36 44 ● WINTERTHUR 052/25 60 21 ● ZÜRICH 01/241 73.

GRIESSER

GRIESSER AG 8355 AADORF
052 / 47 05 21

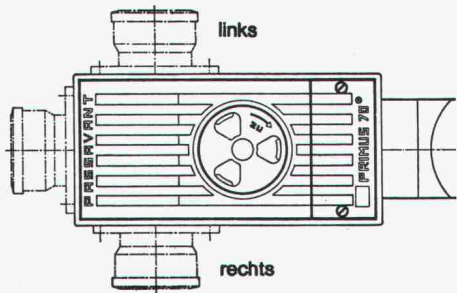

Primus S

3fach gesicherter Kellerablauf gegen Rückstau

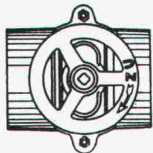

Hochwasserschieber für Guss-, Kunststoff- oder Steinzeugrohre

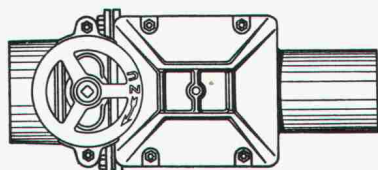

Triplex

Doppel-Rückstauverschluss für durchgehende Rohrleitungen
Wird auch mit elektronischer Steuerung oder eingebauter Alarmanlage geliefert

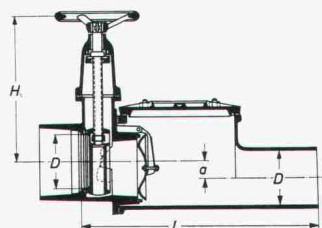
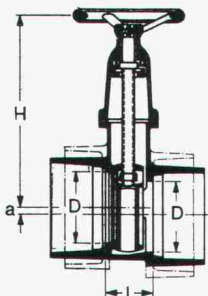
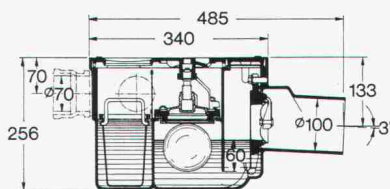

PASSAVANT

bietet Sicherheit vor Rückstauschäden
Unterlagen verlangen Sie bei



Werner Maag AG
8032 Zürich
Zeltweg 44

Tel. 01/2517580/81
Telex 58675

Name: _____

Adresse: _____

PLZ/Ort: _____

SIA 20



60%
mehr Parkplätze
auf gleicher Fläche

Der VARIO-AUTOPARKER ist ein platz- und kostensparendes Parksystem, das sich seit Jahren in Autoeinstellhallen von Büro-, Geschäfts- und Wohnhäusern usw. bewährt. ● Der VARIO-AUTOPARKER ist anpassungsfähig und schafft auch in bestehenden Garagen bis zu 60 % mehr Parkplätze. ● Profitieren Sie bei der Planung von Garagen von unseren langjährigen Erfahrungen. Wir stellen Ihnen unser Know-How für optimale Lösungen zur Verfügung.

Einige Referenzen:

- Geschäfts-/Bürohaus SBG Werdgut, Zürich
- Geschäftshaus Bahnhof, Schlieren
- Wohnhäuser Scheideggstrasse, Winterthur
- Geschäftshaus Steinengraben, Basel
- Hotel Palace, St. Moritz
- Wohnhaus Spannortstrasse, Luzern
- Geschäftshaus Basler Leben, Zug
- Geschäftshaus Bubenbergplatz, Bern
- Neue Post, Fribourg
- Gerichtsgebäude, Lugano



Stienen + Tröhler AG

Monbijoustrasse 16 CH-3001 Bern
Tel. 031 25 43 55/56 Telex 33260

Coupon: Verlangen Sie eine Dokumentation «Vario-Auto-Parker»

Name _____

Adresse _____

Ort _____

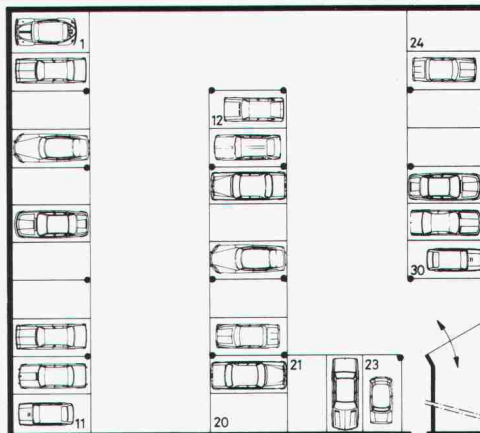

30 Parkplätze mit konventioneller Parkierung.

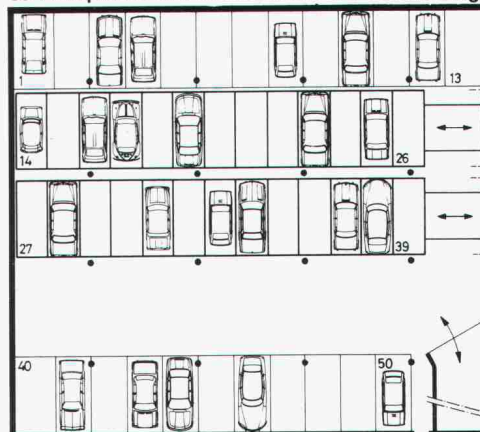

50 Parkplätze mit VARIO-AUTOPARKER Gewinn 20 Plätze resp. 66 % bei gleicher Fläche und gleichem Bauvolumen.

WÄRME-UND SCHALLSCHUTZ

OPTIMAL GELÖST MIT WESPAN ISOLIERPLATTEN ELEMENTEN

Sanieren und isolieren Sie in nur einem Arbeitsgang mit den bewährten und kostengünstigen WESPAN Polystyrol- oder WESPAN Flumroc-Isolierplattenelementen. Bestens geeignet für Aussenwände, Decken, Estrichböden etc. in Altbauten, Einfamilien- und Ferienhäusern, Dach- und Eigentumswohnungen.

WESPAN Polystyrol

- ausgezeichneter Wärmeschutz
- Materialdicken: 16 + 19 mm Spanplatten mit Schaumpolystyrolbeschichtung von 20–100 mm

WESPAN Flumroc NEU

- ausgezeichneter Wärmeschutz und
- optimaler Schall- und Brandschutz
- Materialdicken: 16, 19, 22 und 25-mm-Spanplatten mit Flumrocbeschichtung von 30–100 mm

Fortschrittliche k-Werte bis

$0,28 \text{ kcal/m}^2 \text{ h } ^\circ\text{C}$

keine Kältebrücken mehr.

Normierte Elemente:

Boden- und Deckenplatten

187 x 65 cm

Wandplatten 260 x 62 cm

Sie werden konkurrenzfähiger
in Ihren Angeboten
und arbeiten einfacher.

Hersteller:

Wespanwerk Wenger AG

8574 Lengwil Telefon 072 · 75 13 13

Alleinvertretung für den Kanton Zürich:

Schlumpf AG

Isoliermaterial + Sperrholz

8606 Nänikon

Telefon 01 · 941 11 40

WE SPAN

Der Spitzenreiter.



Den andern um eine volle Länge voraus sein. Das ist das typische Merkmal von SikaTop® 111-Giessmörtel in der Klasse der Giess-, Fließ- und Verguss-Mörtel. Trotzdem wird permanent an SikaTop® gearbeitet. Damit das Produkt noch besser und die Leaderposition noch stärker wird. Auf SikaTop® 111-Giessmörtel kann man setzen, und sicher gewinnen.

Für Fachleute ist der zementgebundene, 2-Komponenten-Mörtel schon längst ein Qualitätsbegriff. Und die vereinfachte, problemlose

Zubereitung bringt weitere Vorteile. Denn jetzt kann sämtlichen SikaTop®-Säcken (Trockengemisch, Komp. B), die je nach Mörteltyp ein unterschiedliches Gewicht haben, ein- und dieselbe gebrauchsfertige, vordosierte Flüssigkomponente A (Modul) beigemischt werden. Einfacher gehts wirklich nicht.

Erhältlich beim Baumaterialhandel oder bei Sika AG, Postfach 121, 8048 Zürich, Tel. 01 62 40 40

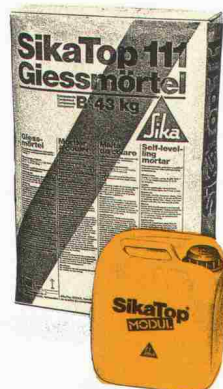



Geilinger ist dank seiner Erfahrung und seines Durchsetzungsvermögens in der Lage, volle Termin-, Kosten-, Qualitäts-, Funktions- und Erfüllungsgarantien zu übernehmen.

Auf der grünen Wiese ein Versandhaus zu bauen, das täglich über 10000 Einzelsendungen bewältigen muss, ist schon schwierig genug. Das Ganze aber auf einem von Nachbarbauten und entsprechenden Auflagen und Vorschriften eingeengten Gelände im Zentrum von Genf zu realisieren, ist

Geilinger ist vor allen Dingen mit Stahlkonstruktionen und Metallbauten bekannt geworden. Wussten Sie, dass Geilinger auch Generalunternehmer und Planer ist und System-Engineering betreibt?

noch einmal wesentlich komplizierter. Trotzdem: Nach einer Bauzeit von nur 17 Monaten konnte die VEDIA ihr schlüsselfertiges Versandhaus beziehen. Denn dafür hatte Geilinger als Generalunternehmer garantiert.

In dem von Geilinger erstellten Gebäudekomplex verbirgt sich ein von Geilinger entwickeltes Lager-, Transport- und Versandkonzept. Dazu gehört ein Hochregallager, ein mehrstöckiger Kommissionierungs- und Versandtrakt sowie der Verwaltungsrayon. Die Warenannahme von Strasse und Schiene unter dem gleichen Dach wie die Warenabgabe an die PTT-Transportmittel ist ein wesentliches Merkmal dieses Konzeptes. Es erlaubt zudem, einzelne Betriebs- oder Verwaltungskomplexe je nach allgemeiner oder sortimentspezifischer Entwicklung des Geschäftes zu erweitern: Eine Möglichkeit, die sich schon beim etappenweisen Bezug während des Baus bewährt hat.

Natürlich ist der VEDIA-Neubau nicht das erste Verteilerzentrum, welches von Geilinger als Generalunternehmer geplant und gebaut wurde. Auf der Referenzliste stehen regionale Zentren in Volketswil, Bülach, Spreitenbach, Härkingen, Embraport, Yverdon. Auch im Ausland hat Geilinger Verteilzentren gebaut, allein drei in Saudi-Arabien. Bei den meisten Projekten stützte sich Geilinger auf ein eigenes System-Engineering und eigene Organisationsplanung.

Die Nutzbarmachung des so gewonnenen Know-hows für den Bau von Versandhäusern war da nur logisch. Und so steht denn auch bereits seit einigen Jahren in Baar das Gebäude der Kurfürst-Warenversand, das von Geilinger konzipiert, gebaut und kürzlich durch ein Hochregallager erweitert wurde.

In Genf und in allen anderen Fällen wurde immer die lokale Industrie von Geilinger mit einbezogen. Auch ortsansässige Architektur- und Ingenieurbüros wurden mit Planungsaufträgen bedacht.

Geilinger ist nicht nur Problemlöser auf dem Gebiet der Tragsysteme und des energiegerechten Industriebaus. Geilinger übernimmt Beratungsaufträge für das Lager- und Förderwesen, des System-Engineerings und der Organisations- sowie Lay-out-Planung. Ferner löst Geilinger die damit zusammenhängenden Datenverarbeitungsprobleme.

Geilinger und das Versandzentrum im Stadtzentrum.



GEILINGER

Ingenieur- und Metallbau-Unternehmung

Geilinger AG
8401 Winterthur, PF 988
Tel. 052 84 61 61, Telex 76830

Basel, Bern, Bülach, Elgg, Menziken, St. Gallen, Winterthur, Yverdon, Zürich

Öfter dabei, als man glaubt.

Wenn Sie es leid sind,
jedes Detail – Symbole, Bemassungen
und Beschriftungen –
selbst zu zeichnen, sollten Sie sich
unbedingt über unseren
rotring NC-scriber informieren.

Der rotring NC-scriber
macht Sie frei für grössere Aufgaben.



Das Zeichnen von Symbolen sowie das
Bemessen und Beschriften von technischen
Zeichnungen erfordert Geschicklichkeit,
Routine und Zeit. Delegieren Sie diese
Aufgaben an den neuentwickelten rotring
NC-scriber. Er spart viel Zeit und damit Geld,
schont Augen und Nerven und arbeitet
höchst exakt. Schneller als Sie es könnten.

NC-scriber

rotring
NC

rotring
Problemlöser im Konstruktionsbüro

Sie haben mich neugierig gemacht
 Bitte senden Sie mir weitere Informationen
 Bitte nennen Sie mir Bezugsquellen

Name _____

Position/c/o Firma _____

Strasse/Nr. _____

PLZ/Ort _____

rotring (Schweiz) AG
Postfach 189, 8060 Zürich

Coupon

rotring
NC

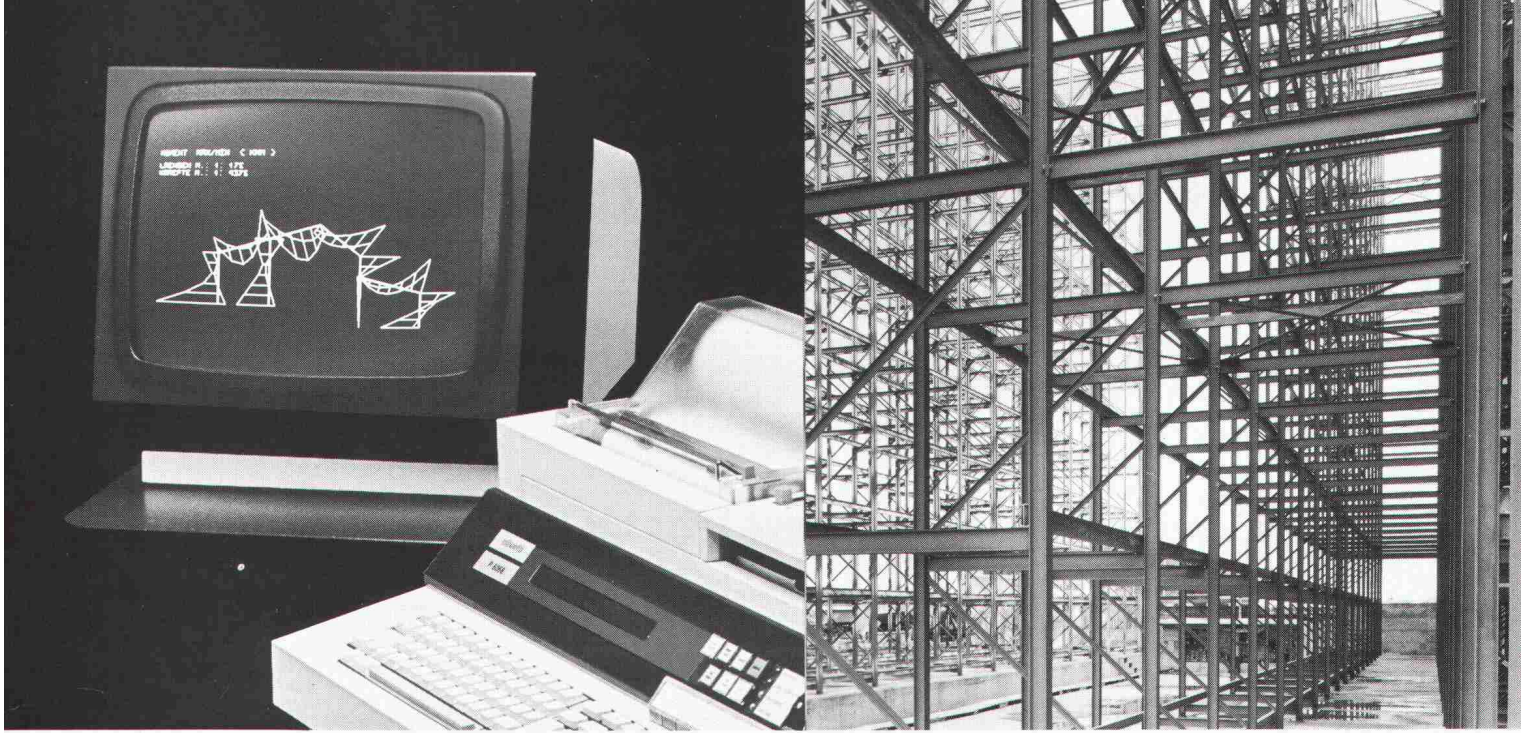

➔ So sieht es aus, wenn sich ein Bauingenieur von seinem Olivetti Computer die Momentenlinien der Statik vorführen lässt, die er soeben rechnet.

Vielen Bauingenieuren mag es vielleicht als Video-Spielerlei vorkommen, sich vom Dialogcomputer Olivetti P6066 die Momentenlinien, die Quer- und Normalkräfte einer Statikberechnung für verschiedene Lastfälle auf den Bildschirm projizieren zu lassen, aber weit mehr Ingenieure sehen in diesem spielerischen Annähern an die optimale Lösung den grossen Vorteil des Computers am Arbeitsplatz.

Und das Ganze wird sofort rentable Wirklichkeit, wenn Sie wissen, dass Ihnen der Olivetti Computer die Systemskizze, die Sie zuvor auf dem Bildschirm optimiert haben, sogleich auf dem integrierten Plotter als Hardcopy zeichnet, und Ihnen damit nicht nur eine Menge Rechen- und Tabellenarbeit, sondern auch das Zeichnen abnimmt.

Natürlich bringt Ihnen der Computer die gleiche Leistung auch für alle anderen Ingenieurberechnungen: Platten, Strassenbau, Grundbau, Bemessung, Ingenieurvermessung, Hydraulik usw. Bei Olivetti finden Sie komplette und einheitliche Lösungspakete, die nichts auslassen, was Sie brauchen.

Als intelligentes Terminal kann Ihnen die P6066 ausserdem die Leistungen

von Rechenzentren ins Haus bringen. Und sie besorgt Ihnen, wenn Sie wollen, auch die gesamte Büroadministration.

Wir sagen Ihnen gern, was die Olivetti P6066 für Sie leisten kann, wie ihre Rentabilitätsrechnung aussieht und was Sie mit ihr alles anfangen können.

Coupon Orientieren Sie uns bitte über das Computersystem P6066 für Bauingenieure und über die Software:

- Platten Stabstatik Bemessung
 Grundbau Strassenbau Luftschutz
 Vermessung Devis Administration

Name
Firma
Adresse

olivetti

Wer «werkt», braucht Energie.

Für die Zukunft des Arbeitsplatzes Schweiz ist der Zusammenhang zwischen wohlfunktionierender Wirtschaft und ausreichender, kontinuierlicher Energieversorgung fundamental. Als Unternehmen, das weltweit in der Energieerzeugung, -verteilung

und -anwendung tätig ist, aber auch als Unternehmen mit über 22 000 Arbeitsplätzen in der Schweiz, werden wir immer wieder gefragt, was wir unter einer vernünftigen Energiepolitik verstehen. Hier unsere Meinung:

1. Der Anteil des Erdöls an der Energieversorgung unseres Landes ist nach wie vor extrem hoch. Bezüglich Umweltbelastung und allgemeiner Kosten kommt diese bequeme Energiequelle uns immer teurer zu stehen – ganz abgesehen von der Tatsache, dass sie in absehbarer Zukunft zu versiegen droht.

2. Wir müssen alles daran setzen, den Energiehaushalt unseres Landes besser zu organisieren, d. h. die uns heute zur Verfügung stehenden Energiequellen besser zu nutzen. Zum Beispiel durch die bessere Isolation unserer Häuser, die Koppelung verschiedener Energieerzeugungssysteme, die Reduktion vermeidbarer Verluste in Produktion und Anlagen – durch die Erhöhung des Wirkungsgrades unserer Energieversorgung.

3. Diese Bestrebungen allein genügen nicht, um auch in Zukunft jenes Energieangebot bereit zu halten, das zur Aufrechterhaltung unseres Wohlstandes und der damit verbundenen sozialen Rahmenbedingungen notwendig ist. Zum Aufbau einer vom Erdöl weniger abhängigen und langfristig unabhängigen Infrastruktur ist ein vermehrtes Angebot anderer Primärenergien notwendig. Dazu gehört sicher auch die Nutzung unerschöpflicher Energiequellen wie Sonnenenergie und Erdwärme.

4. Realistisch betrachtet bringen aber nur das vermehrte Angebot an Elektrizität durch den angemessenen Ausbau der Kernkraftwerke sowie die Nutzung ihrer Abwärme in weitreichenden Fernheiznetzen unserem Land einen wesentlichen Substitutionseffekt.

5. Die Probleme, die mit der Nutzung der Kernenergie zusammenhängen, sind technisch gelöst. Die Sicherheitsbilanz der rund 230 Kernkraftwerke auf der Welt ist nach wie vor beispielhaft. Die Wege für eine sichere Endlagerung der radioaktiven Abfälle sind vorgezeichnet.

6. Das Energieproblem ist kein Problem der Technik – es ist ein politisches Problem. Setzen wir alles daran, die Diskussion darüber sachlich zu führen.

BBC Aktiengesellschaft
Brown, Boveri & Cie.
CH-5401 Baden/Schweiz

BBC
BROWN BOVERI

Unsere Tätigkeitsgebiete sind hauptsächlich Entwicklung, Verkauf und Service von Anlagen und Produkten für die Elektrizitätserzeugung, -verteilung und -anwendung. Diese Aktivitäten werden auch in Zukunft weltweit für die Energieversorgung von grösster Bedeutung sein. BBC beschäftigt in der Schweiz rund 22 000 Mitarbeiter. Sie verteilen sich auf die Werke in Baden, Birr, Genf, Lenzburg, Münchenstein, Schlieren, Turgi, Wettingen, Zürich-Oerlikon. 1980 erzielten die schweizerischen BBC-Werke einen Jahresumsatz von rund 2,7 Milliarden Franken, davon 78% im Export. An 7000 Schweizer Unternehmen erteilten wir Aufträge für 900 Millionen Franken. Für die Weiterbildung der Mitarbeiter in der Schweiz erwachsen dem Unternehmen im letzten Jahr direkte Kosten von über zwei Millionen Franken. Gegenwärtig absolvieren über 1200 junge Leute eine Lehre oder Anlehre in einem schweizerischen BBC-Unternehmen.

Kern DM 502

Elektrooptisches Distanzmessgerät

Neu:

Grössere Reichweite: mehr als 1200 m mit 1 Reflektor.
 Kürzere Messdauer: 8 bzw. 4 Sekunden. Längere Betriebszeit: 10 Stunden pro Batterieladung.
 Flüssigkristall-Anzeige (LCD)

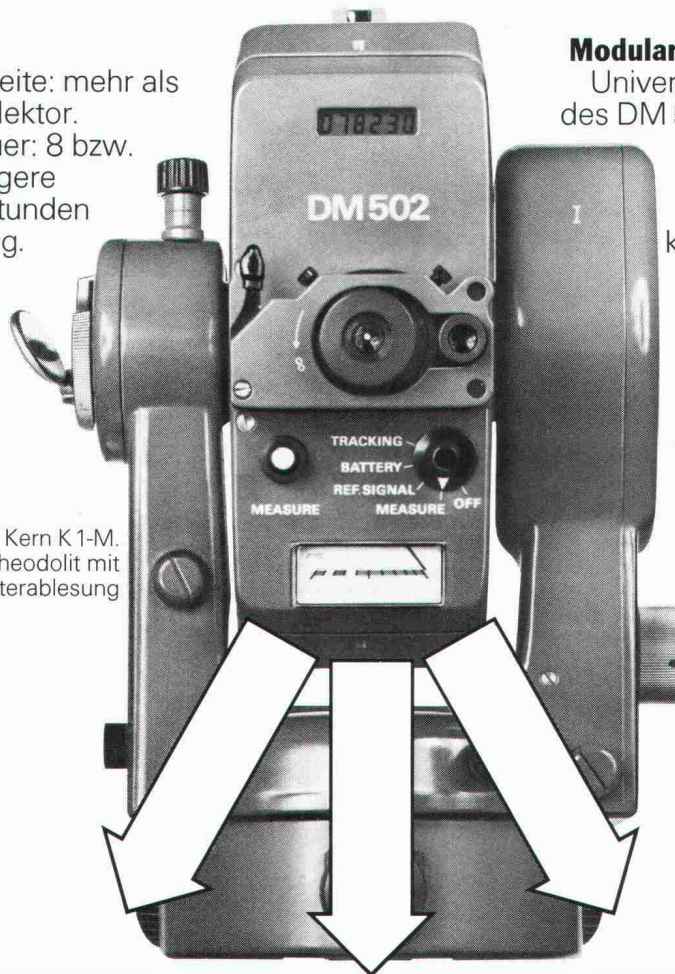

Kern K 1-M. Ingenieurtheodolit mit Mikrometerablesung

Modulares Gerätesystem Kern:

Universelle Kombinierbarkeit des DM 502 mit optischen und elektronischen Kern-Theodoliten. Weitere Ausbaumöglichkeit mit elektronischem Registriergerät für die computer-kompatible Speicherung der Messwerte.

Modulares
Gerätesystem
Kern



Kern K 1-S. Ingenieurtheodolit mit Skalenablesung



Kern DKM 2-A. Sekundentheodolit

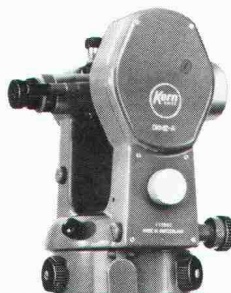

Kern E 1. Elektronischer Theodolit mit Registriergerät

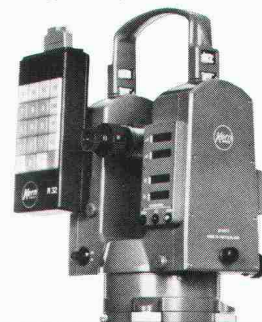

Kern & Co. AG
 Werke für Präzisionsmechanik,
 Optik und Elektronik
 5001 Aarau
 Telefon 064-25 11 11

Coupon

Ich interessiere mich für den Kern DM 502 und wünsche den ausführlichen Farbprospekt , ein Angebot , eine Vorführung

Name

Beruf

Adresse

Telefon

Unsere günstigen Preise
sind der unwichtigste **print**-Vorzug.



Denn was für einen Nutzen hätten unsere Kunden von günstigen Preisen, wenn wir nicht noch ganz andere Trümpfe auszuspielen hätten? Unser perfektes Design! Die mit nichts zu vergleichende Auswahl an Decors und Oberflächen! Das Format- und Formen-Angebot, das den weltweiten Produktionsvorsprung so deutlich illustriert!

Und schliesslich die schweizerische Kardinaltugend der prompten Serviceleistung und der raschen Lieferung. Auch hier sind wir vorn. Denn die Depositäre der Schweiz (die besten weit und breit) sorgen dafür, dass Sie innert spätestens 48 Stunden bedient werden, wo immer Sie nach uns rufen!

PRINT Schichtstoffplatten:
ein Produkt der ABET
- vielgestaltig, aussergewöhnlich



ABET

ABET AG
Oberfeld
6037 Root / LU
Tel. 041 91 25 35

Depositärverzeichnis / Schweiz

Bariffi+Wullschleger SA, Corso Elvezia 16, 6900 Lugano
Comptoir du Bois, Chemin Paquis, 1008 Prilly-Lausanne
Edilcentro SA, Via del Tiglio 6, 6512 Giubiasco
Getaz Romang SA, Rue Dixence 33, 1950 Sion
Getaz Romang SA, Lonzastrasse 2, 3930 Visp
Getaz Romang SA, Rue des Uttins 29, 1400 Yverdon

Glasson E. + Cie. SA, Route de Riaz 29, 1630 Bulle
Grob Holz AG, Röntgenstrasse 25, 8005 Zürich
Herzog-Eimiger AG, Langsägestrasse 9, 6010 Kriens/LU
Matériaux Cressier SA, Ch. des Malpieres 1, 2088 Cressier
Matériaux SABAG SA, Route de Moutier 15, 2800 Delémont
May + Cie. SA, Rue Baylon 15, 1227 Carouge-Genève

Michel SA, Route des Arsenaux 18, 1700 Fribourg
Michel + Saugy AG, Hühnerhubelstrasse, 3123 Belp
Michel + Saugy AG, Ch. du Cloalet 15, 1023 Crissier
Plattvertriebs AG, vorm. Schuler + Co., 8640 Rapperswil
K. F. Roser AG, Bruderholzstrasse 60/62, 4000 Basel
SABAG AG/SA, Zentralstr./R. Central 89a, 2501 Biel-Bienne

Schreinereibedarf Marti + Caspani, Brückenweg 22, 4528 Zuchwil
SPA Sperrholz-Platten AG, Neumattstr. 6, 5000 Aarau
Sperrholz+Isolierplatten AG, Zürcherstr. 335, 8500 Frauenfeld
STAMO-HOLZ, Stadlin+Moos AG, Ibelweg 18, 6300 Zug
Stark AG, beim Bahnhof, 9450 Altstätten
Steimle+Grob AG, Freiburgerstrasse 616, 3172 Niederwangen



THERMOLUX

Das flüssigkeitsgesteuerte Thermostat-Ventil mit den entscheidenden Vorteilen...

- flüssigkeitsgefüllter Fühler
- hohe Regelgenauigkeit
- kaum messbare Hysterese
- keine Nachjustierung
- eingebaute Frostschutzsicherung unter 6° C
- eingebaute, betriebssichere Temperaturbegrenzungs- oder Blockierungsmöglichkeit
- lange, wartungsfreie Lebensdauer
- 3 Jahre Garantie

- grosses Typensortiment für Alt- und Neubauten
- Ventile mit und ohne Voreinstellung
- Ventile mit besonders geringen Widerständen (z. B. für ehemalige Schwerkraftheizungen)
- Drei-Weg-Ventile für konstanten Differenzdruck (zur Vermeidung von Fließgeräuschen)
- Axial-Ventile (ideal für Flachheizkörper mit geringer Bautiefe)

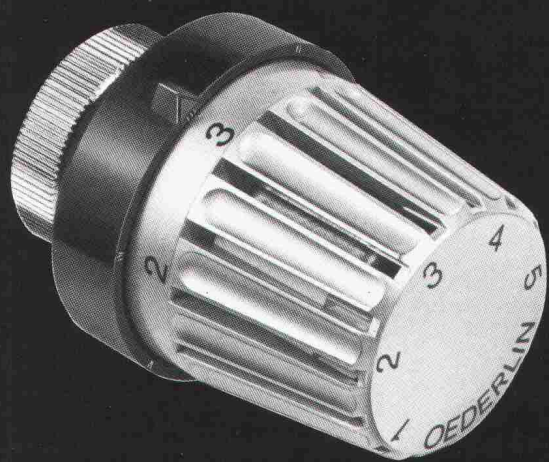
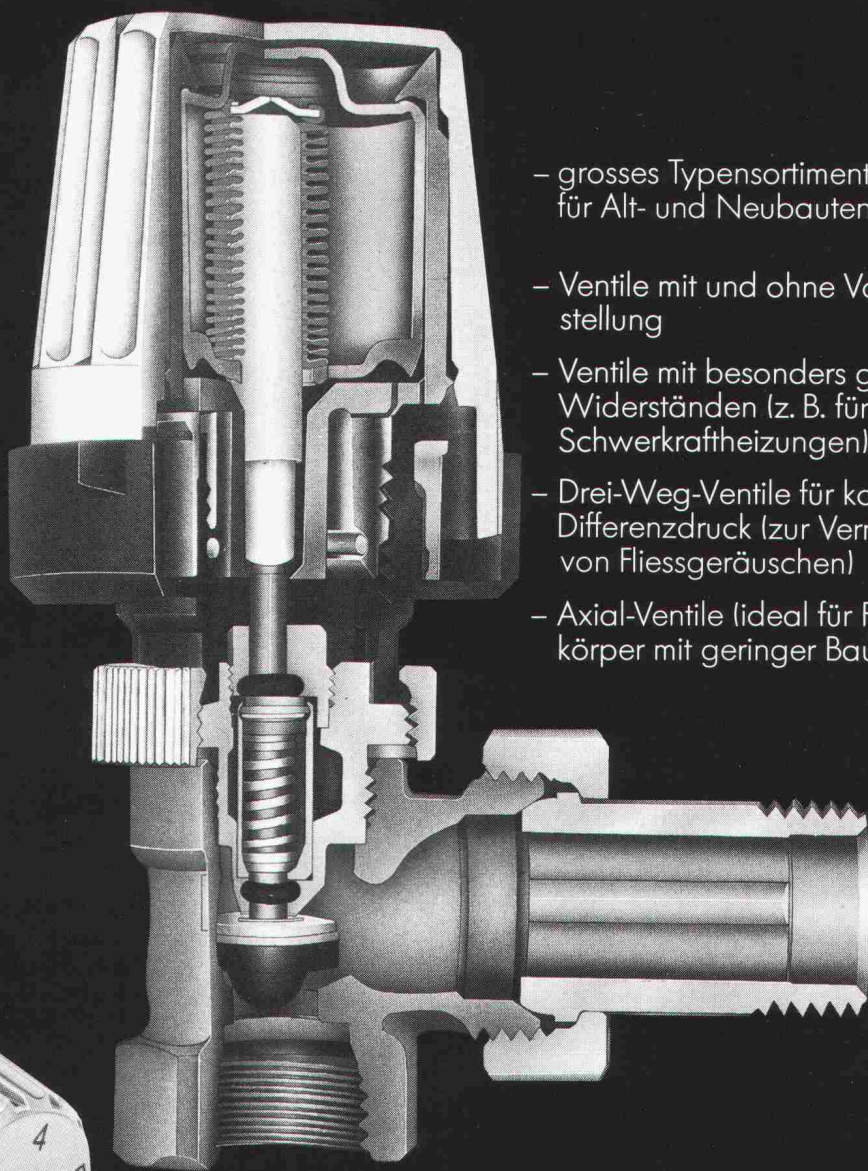

Überzeugen Sie sich vom
millionenfach bewährten
THERMOLUX Thermostat-Ventil

Verlangen Sie unsere umfassende Dokumentation

OEDERLIN + CIE

Oederlin + Cie AG
Armaturenfabrik
CH-5401 Baden
Telefon 056 82 01 01

Hoval

Ihr Vertriebspartner:
Hoval Herzog AG
CH-8706 Feldmeilen
Telefon 01 925 61 11

Entdecken Sie die professionelle Leistung des HP-Kompakt-Computers.

Der HP-85 ist der Basiscomputer eines umfassenden Systems. Jetzt können Sie die Leistungsfähigkeit des HP-85 durch einfaches Anschliessen von Drucker, Plotter oder Floppy-Disk erheblich erweitern.



Professionelle Leistung, wo sie gebraucht wird.

Schon der HP-85 allein bringt diese Leistung. Auf Ihrem Schreibtisch. Im Ingenieurbüro. Im Kleinbetrieb. Im Labor. Zuhause. Alles, was Sie dazu benötigen, ist in einer Einheit von weniger als 10 kg enthalten: Ein Bildschirm mit hoher Auflösung und Editier-Möglichkeiten. Ein leiser Thermodrucker zur Erstellung von Kopien des gesamten Bildschirm-inhaltes. Ein 16 KByte Arbeitsspeicher, der auf 32 KByte erweiterbar ist sowie ein 8 KByte Bildschirmspeicher. Ein Kassettenlaufwerk für Kassetten bis zu 217 KByte Speicherkapazität. Und eine vollständige Tastatur, einschliesslich acht frei belegbarer Funktionstasten. Dieses Leistungspaket ist einfach zu bedienen - dank der erweiterten Programmiersprache HP-Basic.

Entscheiden Sie persönlich über Ihre Peripherie.

Ab sofort können Sie den HP-85 Ihren Anforderungen entsprechend ausbauen. Mit dem HP-IB Interface (IEEE-Standard 488) lassen sich gleichzeitig bis 14 verschiedene Peripheriegeräte anschliessen. So bauen Sie Ihr massgeschneidertes Computer-System auf, ohne dafür ein neues Programm schreiben zu müssen. Das übernehmen die ROMs, die als Zubehör erhältlich sind. Mit diesen neuen HP-ROMs können Sie das Betriebssystem mit leistungsstarken Befehlen und Funktionen auf 80 KByte erweitern. Lassen Sie sich den HP-85 bei einem der speziell geschulten HP-Fachhändler vorführen. Er wird Sie kompetent beraten und bedienen. Oder verlangen Sie bei Ihrem Fachhändler detaillierte Unterlagen.



Aarau: Otto Mathys AG, Kasinostrasse 32, Tel. 064/221493; **Agno:** Informatica Kauffmann, Palazzo San Provino, Tel. 091/594019; **Basel:** J.F. Pfeiffer AG, St. Jakobstrasse 59, Tel. 061/506300; **Bern:** Bärtschi & Co., Zeitglockenlaube 4, Tel. 031/225081; **J.F. Pfeiffer AG,** Effingerstrasse 16, Tel. 031/256262; **Chur:** J.F. Pfeiffer AG, Alexanderstrasse 16, Tel. 081/223026; **Einsiedeln:** Kälin Computer Systeme, Eisenbahnstrasse 13, Tel. 055/533500; **Genf:** Glanzware SA, 142-144, rue de Genève, Tel. 022/492977; **IRCO Electronic Center,** 3, rue Jean Violette, Tel. 022/203306; **Lausanne:** Glanzware SA, 70, avenue de Tivoli, Tel. 021/258434; **Schaer,** Grand-Pont 2 bis, Tel. 021/235555; **Luzern:** Dialog Computer Treuhand AG, Seeburgstrasse 18, Tel. 041/314545; **Lötscher AG,** Pilatusstrasse 18, Tel. 041/236366; **Neuenburg:** Raymond, Faubourg du Lac 11, Tel. 038/252505; **Rüschlikon:** Instrumatic AG, Weingartenstrasse 9, Tel. 01/7241410; **St. Gallen:** Muggler AG, Neugasse 20, Tel. 071/223821; **Wetzikon:** Ing. Büro Heiniger, Turnhallenstrasse 2, Tel. 01/9302777; **Yverdon:** Schaer, Place Pestalozzi 12, Tel. 024/212378; **Zürich:** Amera Electronics AG, Lerchenhalde 73, Tel. 01/571112; **A. Baggenstos & Co. AG,** Waisenhausstrasse 2, Tel. 01/2213694; **J.F. Pfeiffer AG,** Löwenstrasse 61, Seestrasse 346, Tel. 01/459333.

Senden Sie mir detaillierte Unterlagen über das System HP-85.

Name _____

Firma _____

Adresse _____

Funktion _____

G 13

**NEU: Cheminée-Formsteine,
Mörteltaschensteine und
«Super-Thermo-Wandplatten»**

Werbeagentur Wüest, Eich

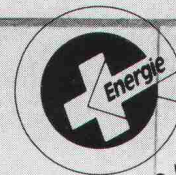

**K-Wert 0,32 (W/m²K)
(HEBEL-Plansteine G2/0,5 37,5 cm dick)**

HEBEL - Echt wirtschaftlich

Mit Hebel-Bauteilen und -Steinen baut man rationell und schnell. Das spart Kosten - beim Bauen. HEBEL-Bauteile und -Steine sind hochisolationsfähig. Das spart Kosten - nach dem Bauen.

Wann verlangen Sie die ausführlichen Unterlagen über unser Lieferprogramm, welches auch ergänzende Werkstoffe und systemgerechte Werkzeuge umfasst? Wir dokumentieren und beraten Sie gerne.

**HEBEL Gasbetonwerk GmbH
Zweigniederlassung
Mattweid 11
6204 Sempach-Stadt
Telefon 041-991548
Telex 78477**

**Über 30 Jahre bauen
mit HEBEL in der Schweiz**



**Das
Zeichen
für
wirtschaft-
liches
Bauen**

Aluminium-Profile für Schaufenster und Türen



ALLEGA für Aluminium



Die ALUSUISSE-Metallbau-Systeme AS-15 für Schaufenster und AS-46 für Fenster und Türen sind kombinierbar und bieten dem Metallbauer und dem Architekten zahllose konstruktive und gestalterische Möglichkeiten. ALLEGA liefert die grosse Auswahl an Profilen und Beschlägen ab Lager.

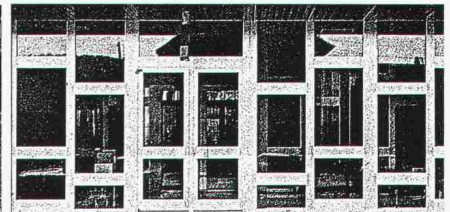
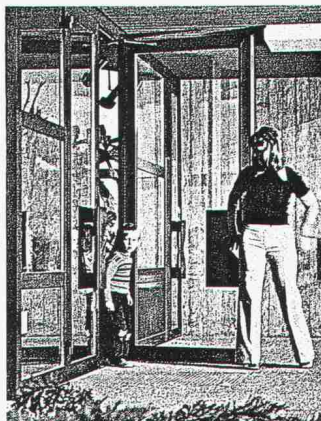
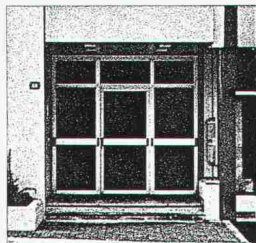
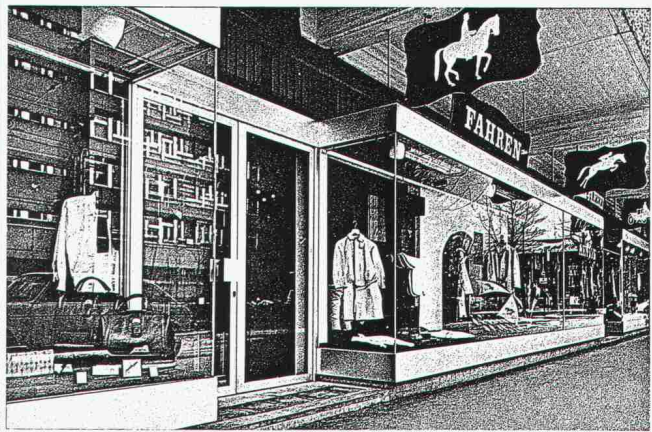

ALLEGA AG
Buckhauserstrasse 5
8048 Zürich
Tel. 01/54 22 51

Heizöl sparen mit der Stiebel Eltron Wärmepumpe



Stiebel Eltron Wärmepumpen machen aus 1 Kilowatt Strom mindestens 3 Kilowatt Heizwärme, denn sie holen kostenlose Energie aus der Luft, aus dem Wasser oder aus der Erde.

Stiebel Eltron ist Spezialist für Elektrowärme. Die Zuverlässigkeit und der günstige Preis der neuen Generation der Stiebel Eltron Wärmepumpen sind ein Ergebnis der großen Erfahrung von Stiebel Eltron.

Mit Stiebel Eltron Wärmepumpen können Sie mehr als 50% Heizölkosten sparen. Und die Investition amortisiert sich dadurch schon nach wenigen Jahren.

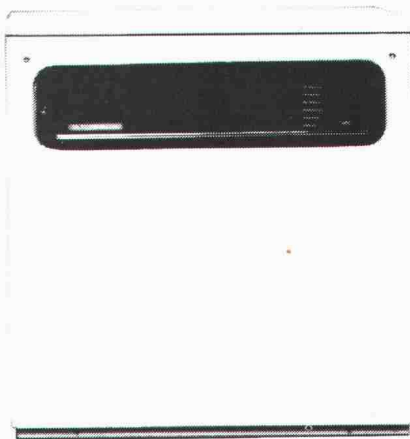

STIEBEL ELTRON

STIEBEL ELTRON Kundendienststellen in der Schweiz:

● Alten, Hermann Hug ● Biel, AGEM, Eckert & Minder AG ● La Chaux-de-Fonds, W. Stalder, électr. dipl. féd. ● Fribourg, EEF ● Fully, Sarrasin & Pellouchoud ● Herzogenbuchsee, Elektro-Steffen AG ● Kerns, Gebrüder Furling ● Kreuzlingen, Seitz AG, Elektrische Anlagen ● Lugano, Delva SA, Impianti sanitari ● Lugano, Maderni & Co. Impianti elettrici ● Luzern, Peter Cimenti ● Obermuhen, Electro-Lüscher & Zanetti AG ● Schattendorf, Gebr. Nauer, Elektrische

Anlagen ● Sisseln, Elektro-Kneubühl AG ● Unterseen, P. Meyer, Elektro-Installationen ● Volketswil, Mayer Elektro-Anlagen AG ● Zürich, Elektro-Läderach

**GRATIS
INFO-BON**

Bitte senden Sie mir/uns kostenlos und unverbindlich: Prospektmaterial über das STIEBEL ELTRON-Wärmepumpenprogramm
STIEBEL ELTRON-Solar-System

Name: _____

Strasse: _____

PLZ/Ort: _____

Das weitere STIEBEL ELTRON-Sortiment umfasst:

Heisswassergeräte, Raumheizungen, Elektro-Haushaltgeräte und ein vollständiges Solar-Programm

Einsenden an: Stiebel Eltron AG
Hofackerstrasse 77, 4132 Muttenz
Telefon 061/61 45 43, Telex 64 193

Heizen Sie
Ihrer Bauherrschaft
doch einmal so richtig ein.

Mit Elektro-Einzelspeichern
von Calorcal.

**Richtig heisst:
geldsparend.**

Indem man die für die Heizung nötige Energie dann einkauft, wenn sie am billigsten ist. Nämlich nachts. Und die Wärme dann freisetzt, wenn man sie braucht. Nämlich tagsüber.

**Richtig heisst auch:
energiesparend.**

Weil die Wärmeaufladung automatisch erfolgt, wobei auf die Aussentemperatur und die noch vorhandene Restwärme abgestellt wird. Auch die Wärmeabgabe ist genau dosiert und elektronisch geregelt. Es wird also nur so viel Energie verbraucht, wie tatsächlich nötig.

**Richtig heisst zudem:
raumsparend.**

Denn wer seine Wärme aus der Steckdose bezieht, braucht keinen Heizraum, keinen Öltank, keinen Kessel. Und auch kein Geld für deren Unterhalt und Revision. Womit wir wieder am Ausgangspunkt sind.

Dass Ihre Bauherrschaft mit Elektro-Einzelspeichern von Calorcal Geld, Energie und Raum spart, sind die wichtigsten Vorzüge dieses Systems. Aber darum noch nicht alle. Über die weiteren technischen Vorteile möchten wir Sie gerne informieren. Füllen Sie den Coupon aus. Oder telefonieren Sie einfach: Calorcal AG, Röntgenstrasse 22, 8021 Zürich. Tel. 01/44 15 44.



calorcal
Auch tagsüber zum Nachttarif.

COUPON:
Ich wünsche zusätzliche Informationen:

Bitte senden Sie mir Unterlagen über den Elektro-Einzelspeicher von Calorcal.
Name: _____
Strasse: _____
PLZ/Ort: _____
Calorcal AG
Röntgenstrasse 22, 8021 Zürich

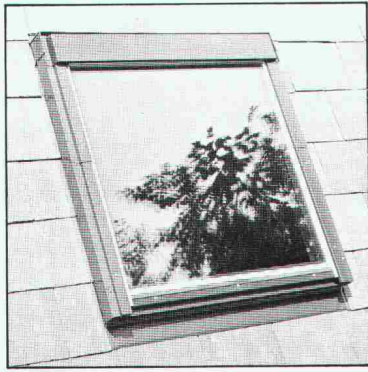

DAS IST VELUX!

VELUX ist bei Architekten, Handwerkern und Hausbesitzern das gefragteste Dachflächenfenster

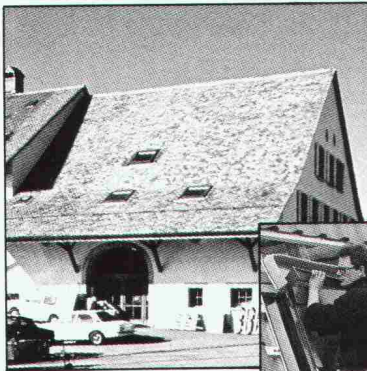

Zuversicht . . . das ist VELUX

Immer mehr Leute wählen die problemfreie Lösung. Das Experimentieren ist einfach zu kostspielig.

Qualität . . . das ist VELUX

Das Möbelfinish der Holzverarbeitung und die übrigen technischen Details unterscheiden VELUX von der Konkurrenz.

Kundendienst . . . das ist VELUX

Bei der Planung und nach erfolgtem Einbau des Fensters stehen Ihnen unsere ausgebildeten, überregionalen Kundendienst-Mitarbeiter für einen professionellen Service zur Verfügung.

VELUX Dachflächenfenster

Bitte senden Sie mir unverbindlich Ihre 28-seitige Velux-Dokumentation sowie Preisliste.

Name: _____

Adresse: _____

VELUX (SCHWEIZ) AG

Industriestrasse 7 · 4632 Trimbach · Telefon 062 22 61 51

ST
V + A
0860

WIR SCHLIESSEN GUT AB!

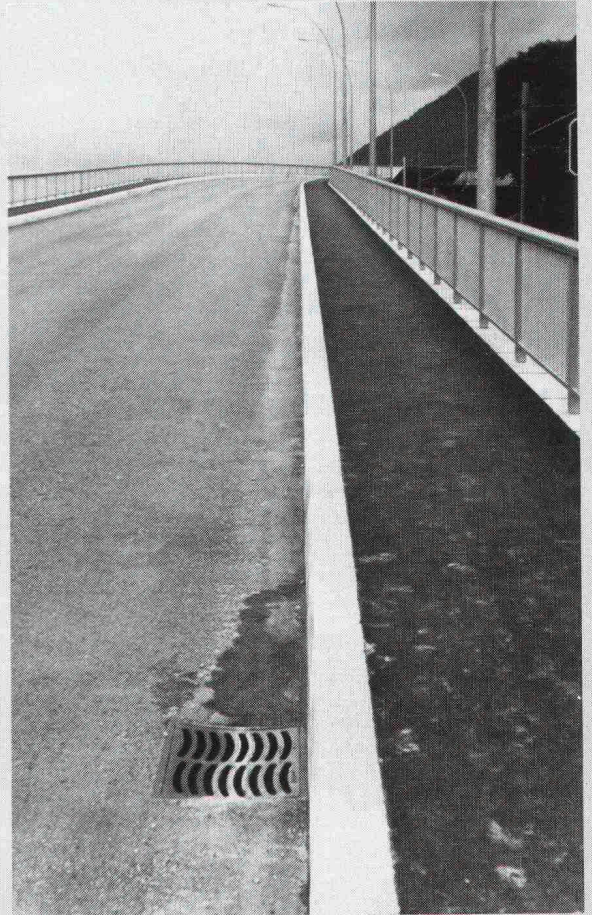

Strassen-
Abschlüsse und
Inselsteine
aus
Hartbeton



STEINER SILIDUR AG

8450 Andelfingen, Tel. 052-4110 21

FORMSTEIN AG

3113 Rubigen

Tel. (Werk) 031-92 24 32, (Büro) Neu 031-98 05 44

BRODTBECK AG

CEMENTWARENFABRIK

4133 Pratteln, Tel. 061-81 50 12

Absichern

mit Geländern und Abschränkungen
aus Drahtseilen

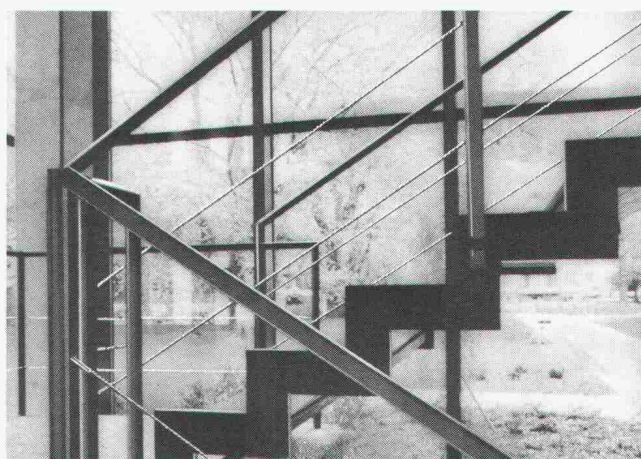
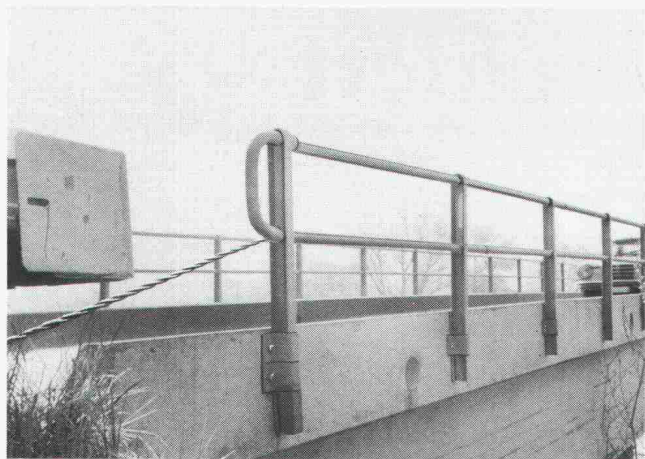
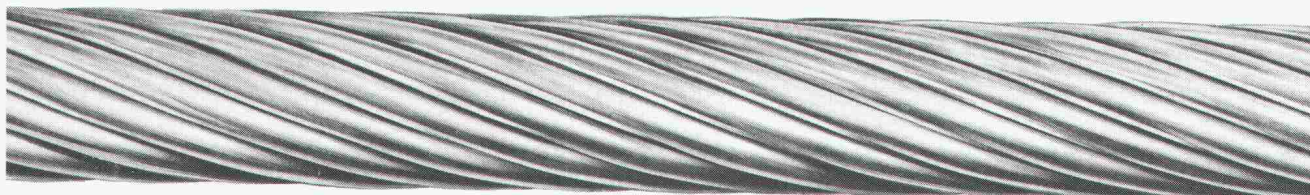

In Zusammenarbeit mit Baufachleuten
finden wir Lösungen für Strassen, Brücken, Parkhäuser,
Gebäude und weitere Anwendungsmöglichkeiten.
Verlangen Sie unsere Dokumentation.



Wichtige Information
für den
kostenbewussten
Architekten!

31

ARA Elfenbein-Finish –

die energiefreundlichen

Niedertemperatur-Heizkörper

fixfertig thermolackiert –

ohne Mehrpreis!

Als Architekt können Sie Ihrer Bauherrschaft jetzt viel Geld sparen...

Sie haben richtig gelesen: ARA, die Schweizer Qualitätsheizwände und -Konvektoren werden jetzt fixfertig pulverbeschichtet und eingebrannt ab Werk geliefert, Farbe elfenbein. Und zwar ohne jeden Mehrpreis. Eine echte Massnahme gegen die Bauteuerung, die gleichzeitig Verbilligung und qualitative Verbesserung bedeutet. ARA Elfenbein-Finish ist eine technische Pionierleistung unseres Werkes, die Ihrer Bauherrschaft voll zugute kommt. Neben der Eliminierung der üblichen Malerkosten wird gleichzeitig ein weiterer Spareffekt erzielt: ARA-Heizkörper werden nur einmal montiert. Demontage und Wiedermontage entfallen.

Was heisst ARA Elfenbein-Finish?

ARA-Heizkörper werden in unserem Werk elfenbeinfarbig pulverbeschichtet und eingebrannt (Thermolackierung). Das derzeit modernste und beste Verfahren: keine Farbläufe, weitgehend stoss- und kratzfest, jeder herkömmlichen Lackierung überlegen. Es versteht sich von selbst, dass ARA-Qualitätsheizkörper nur sorgfältig plastikverpackt unser Werk verlassen.

ARA-Vorteile für den Architekten:

- Sie erzielen eine ins Gewicht fallende finanzielle Einsparung für Ihre Bauherrschaft.
- Sie bieten Ihrer Bauherrschaft energiefreundliche ARA-Niedertemperatur-Heizkörper mit der unbestritten besten Oberflächenbehandlung an.
- Sie haben weniger Umtriebe und Kontrollen mit Handwerkern, weil Malerarbeit sowie Demontage und Wiedermontage entfallen.

Besitzen Sie die ARA-Unterlagen?

Bitte telefonieren Sie uns.

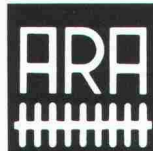

Anton Ruckstuhl AG
Heizwände und Konvektoren
8355 Aadorf TG
Telefon 052/471357

Jetzt: Energie sparen mit ARA-
“NTR”
(Niedertemperatur-Heizkörpern)

Wir freuen uns, dass wir diesen geglückten Umbau durchführen durften.

Bauherr: Schweizerische Bankgesellschaft
Objekt: Niederlassung Römerhof, 8032 Zürich
Architekten: Bärlocher+Unger, dipl. Arch. ETH/SIA

mobag
Generalunternehmung
Aktiengesellschaft



"AUCH WIR STEHEN AUF GITTERROSTE VON GVZ."



«Damit das Regenwasser versickern kann, musste die unterste Stufe unserer neuen Hardturm-Stehplatzrampe unbetoniert bleiben. Die GVZ-Gitterroste sorgen dafür, dass auch dieser Teil abgedeckt ist und alle Stehplatzbesucher im Trockenen stehen.»

Die Einsatzmöglichkeiten für Gitterroste sind unbeschränkt. Im Falle der GC-Stehplatzrampe ist die qualitative Anforderung aufgrund von periodischen Höchstbelastungen besonders gross. Lassen deshalb auch Sie sich von unseren Fachleuten beraten. Bei GVZ finden Sie das umfassendste Lager an Normgrössen. Spezialanfertigungen liefern wir innert kürzester Zeit.

Wir senden Ihnen gerne unseren neuen Katalog mit Preisen und technischen Daten über

- Gitterroste
- Rollroste
- Stahlfenster
- Brief-Depotkasten

15

*Grasshopper-Club Zürich,
1. Mannschaft*

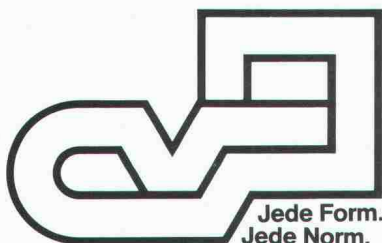

Jede Form.
Jede Norm.

Gitterrost-Vertrieb Walter Albiez AG

Hardturmstrasse 175, 8031 Zürich **Tel. 01/44 55 70**



Bei dieser Pumpe stimmt die Leistung gleich dreimal.

Weil sie mit dreifacher Drehzahlwahl
ausgestattet ist: GRUNDFOS »Selectric«.

Die GRUNDFOS »Selectric« vereinfacht den Heizungsbau auf vielfältige Weise. Weil sie sich – mit drei wählbaren Drehzahlen – jeder Situation anpaßt. Das erleichtert schon die Planungsarbeit. Sollen bestehende Systeme verändert werden, z. B. durch Umbau, Anbau oder Sanierung, genügt ein Umstecken des Multisteckers – und die Leistung stimmt wieder. Übrigens auch im Energieverbrauch: Wenn die Pumpe langsamer läuft, dreht sich ja der Stromzähler langsamer. Ersparnis: bis zu 7.000 kWh pro Jahr.

Und Sie sparen noch zusätzlich: Weil jede »Selectric« drei herkömmliche Pumpen ersetzt, kommen Sie mit kleinerer Lagerhaltung und weniger Kapitalbindung aus.

GRUNDFOS bringt umwälzende Lösungen als erster: Einst die hydraulische Regelung. Jetzt die elektrische. Mit GRUNDFOS sind Sie vorn!



GRUNDFOS
... die richtige Pumpe

Grundfos Pumpen AG
8305 Dietlikon, Industriestrasse 31, Tel. 01/833 33 77, Telex 59928
Verkaufsbüros in Bern und Lausanne
Verkaufsstellen mit Kundendienst überall in der Schweiz
Schwesterfirmen in Dänemark, Deutschland, England, Frankreich, Holland,
Österreich, Belgien/Luxemburg, Schweden, Australien und USA

COUPON

Bitte ausschneiden und einsenden an
Grundfos Pumpen AG, Industriestr. 31, 8305 Dietlikon
Schicken Sie mir Ihre ausführlichen Unterlagen
über Grundfos-Umwälzpumpen »Selectric« und
»Selectric«-Steuergeräte.

Name/Firma _____

Strasse _____

PLZ/Ort _____

Tel. _____

SIA _____

PRONOUVO® 1099

das robuste Deformationslager

Unser bewährtes Deformationslager besteht aus einem einheitlichen Material – Pronouvo-Kork von unterschiedlicher Weichheit. Eingesetzt wird es für die Auflagerung von Dachplatten auf Mauerwerk. Es nimmt durch elastisches Verformen Bewegungen der Betonplatten infolge Schwinden oder Temperaturänderungen auf.

Eigenschaften des Hochbaulagers 1099:

- solid, gute Festigkeit auf ganzer Breite
- dauernde Funktionstüchtigkeit
- günstiges Deformationsverhalten

- thermisch isolierend und Körperschalldämmend
- ganze Lagerbreite wirksam
- einfach und rasch zu verlegen

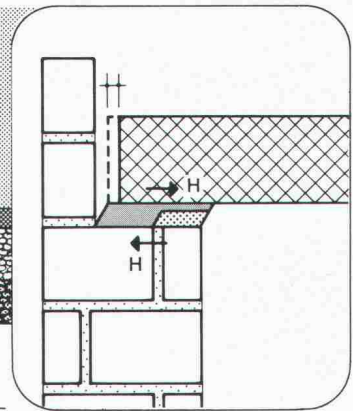
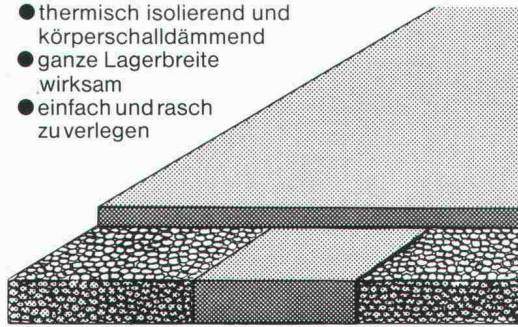

Verlangen Sie die Beratung unseres technischen Dienstes. Aufgrund Ihrer Pläne erarbeiten wir Ihnen gerne Verlegepläne, Lagerlisten und Offertunterlagen.

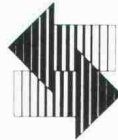

Neue Pronouvo-Kork AG

Fabrik für Schall-, Schwingungs- und Bausolierung
Baumackerstrasse 53, Postfach, 8050 Zürich
Telefon 01/ 311 55 62, Telex 57040

MURFLEX® Stützmauern und Lärmschutzwände

Eine umweltfreundliche Raumgitterkonstruktion aus vorgefertigten Betonelementen. Wesentliche Merkmale des MURFLEX-Systems sind

- Flexible Konstruktion und Gestaltung nach örtlichen Verhältnissen und Bedürfnissen
- Ausbildung von Nischen, Abtreppungen und Ecken möglich
- Geringes Gewicht der Einzelteile, deshalb Aufbau mit den üblichen Baustellengeräten
- Optimaler Lärmschutz. Mehr als zwei Drittel der Wandfläche bestehen aus Erdmaterial, wodurch eine hohe Schallabsorption erreicht wird
- Die Begrünung der Sichtfläche erlaubt eine harmonische Anpassung an die Landschaft
- Statische Bemessung durch erfahrenen Ingenieur



FAVRE
Auf uns kann man bauen
Hoch und Tief

Coupon Wir bitten um

- Zustellung der MURFLEX-Dokumentation
- Persönliche Beratung

Adresse: _____

Verlangen Sie die MURFLEX-Dokumentation oder individuelle Beratung bei

Favre & Cie AG

8304 Wallisellen, Telefon 01/830 20 11
4658 Däniken SO, Telefon 062/65 17 17
5236 Remigen AG, Telefon 056/44 10 90
1897 Bouveret VS, Telefon 025/81 23 31

EgoKiefer Holz/Aluminium- Fenster

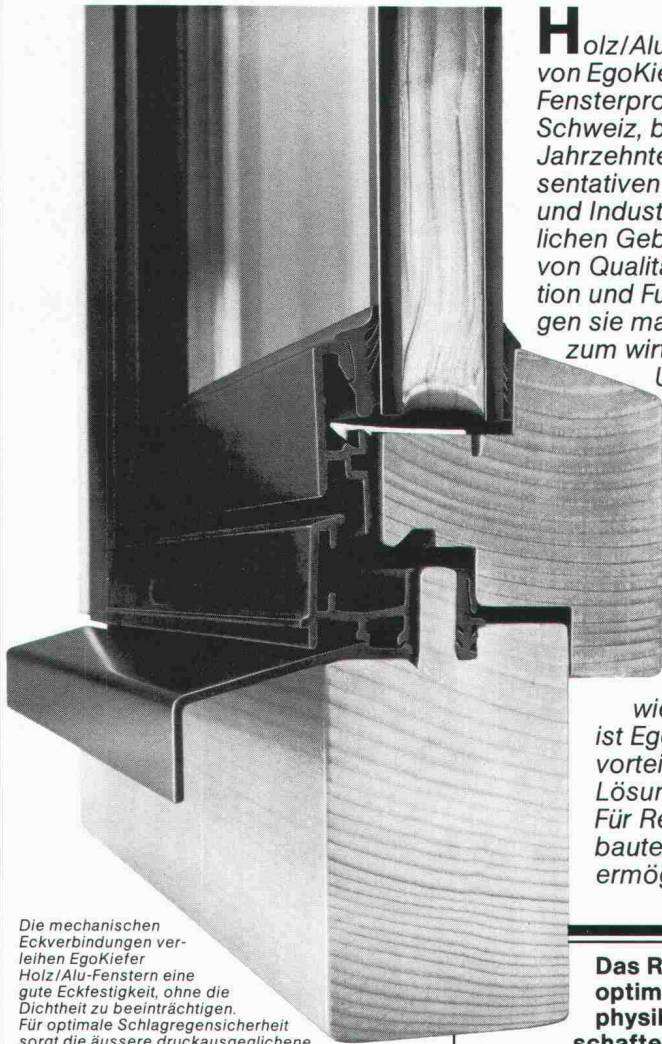

Die mechanischen Eckverbindungen verleihen EgoKiefer Holz/Alu-Fenstern eine gute Eckfestigkeit, ohne die Dichtheit zu beeinträchtigen. Für optimale Schlagregensicherheit sorgt die äussere druckausgegliche Falzzone.



Mehrzweckhalle in Kirchberg, BE. Neubau mit Holz/Aluminium-Fenstern und Isolierverglasung.

Holz/Aluminium-Fenster von EgoKiefer, dem führenden Fensterproduzenten der Schweiz, bewähren sich seit Jahrzehnten in vielen repräsentativen Bauten von Handel und Industrie sowie in öffentlichen Gebäuden. Aufgrund von Qualität, Konstruktion und Funktion tragen sie massgeblich zum wirtschaftlichen Unterhalt

(Energieeinsparung) und zum guten Arbeitsklima (Schutz vor Schallimmissionen) bei.

Dank einem eigenen Fassadenbau-Planungsbüro mit ausgewiesenen Spezialisten ist EgoKiefer in der Lage, vorteilhafte technische Lösungen zu erarbeiten. Für Renovationen, Umbauten und Sanierungen ermöglicht ein spezielles

Das Resultat:
optimale technische und physikalische Eigenschaften kombiniert mit wirtschaftlicher Gebäudenutzung.

EgoKiefer Holz/Alu-Wechselrahmensystem, die Fenster innert ein bis zwei Stunden auszuwechseln.

Wichtig für den Architekten:
EgoKiefer hat ein eigenes Planungsbüro für integrierte Holz/Aluminium-Fenster- und Fassadenkonstruktionen.

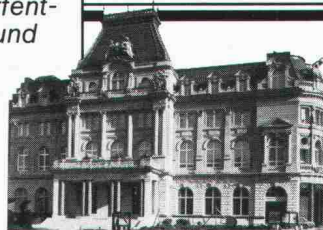

Bankgebäude in St. Gallen, SG. Altbau renoviert mit Holz/Aluminium-Fenstern.

Der EgoKiefer Fenster-service, eine exklusive

Dienstleistung für die Schweiz, garantiert auf Jahre hinaus funktions-tüchtige Fenster.

Wichtig für den Bauherrn:
Alle Aluminium-Teile sind natur eloxiert, farbig eloxiert oder einbrennlackiert.

Verlangen Sie die EgoKiefer Holz/Alu-Fenster-Dokumentation. Telefon oder Postkarte genügt.



EgoKiefer

Fenster
Türen
Elemente

Dokumentations-Gutschein. Wir bitten um Zustellung einer

Holz/Alu-Fenster-Dokumentation allgemeinen Fenster-Dokumentation Türen-Dokumentation

Gutschein senden an EgoKiefer AG, 9450 Altstätten SG, SA

Firma _____
Name _____
Strasse _____
PLZ/Ort _____

EgoKiefer verfügt über ein gut ausgebautes Niederlassungsnetz mit eigenem Montagepersonal.

Hauptsitz

EgoKiefer AG
9450 Altstätten SG
Tel. 071/761155

Verkaufsdirektion

EgoKiefer AG
8038 Zürich
Bachstrasse 15
Tel. 01/45 24 55

Direction régionale pour la Suisse romande

EgoKiefer SA
1844 Villeneuve VD
Tél. 021/601292

Niederlassungen

9013 St. Gallen Tel. 071/275689	4018 Basel Tel. 061/508022
7302 Landquart GR Tel. 081/513434	6000 Luzern 9 Tel. 041/361320
6903 Lugano Tel. 091/571848	1215 Genève 15 Tél. 022/963382
3005 Bern Tel. 031/210331	3960 Sierre VS Tel. 027/552663



Keiner darf hier nachts bohren. Keiner, ausser Dicht.

Herkömmliche Pfahlbohrgeräte arbeiten mit Dieselmotoren. Mit einem Gesamtgeräusch von über 85 dB. Und mit Abgasen.

Die Pfahlbohrgeräte von Dicht arbeiten anders.

Elektrohydraulisch. Ohne Abgase.
Gesamtgeräusch: 75 dB.
Also um etwa 10 dB ruhiger.

Diese Differenz bedeutet eine Geräuschverminderung von rund 50%. Das heisst: Halb soviel Lärm.

Die elektrohydraulischen Bohrgeräte von Dicht können auch in überbauten Zonen nötigenfalls rund um die Uhr arbeiten.

Einzig Dicht verfügt über elektrohydraulische Pfahlbohrgeräte. Dicht-eigene Konstruktionen.

Dicht AG

9001 St. Gallen
Rosenbergstrasse 76
Telefon 071-2316 45

6003 Luzern
Pilatusstrasse 38
Telefon 041-23 44 18

3007 Bern
Monbijoustrasse 114
Telefon 031-45 30 34

8036 Zürich
Kalkbreitestrasse 33
Telefon 01-35 69 13

