

Objektyp: **Advertising**

Zeitschrift: **Schweizer Ingenieur und Architekt**

Band (Jahr): **98 (1980)**

Heft 37

PDF erstellt am: **20.09.2024**

Nutzungsbedingungen

Die ETH-Bibliothek ist Anbieterin der digitalisierten Zeitschriften. Sie besitzt keine Urheberrechte an den Inhalten der Zeitschriften. Die Rechte liegen in der Regel bei den Herausgebern. Die auf der Plattform e-periodica veröffentlichten Dokumente stehen für nicht-kommerzielle Zwecke in Lehre und Forschung sowie für die private Nutzung frei zur Verfügung. Einzelne Dateien oder Ausdrucke aus diesem Angebot können zusammen mit diesen Nutzungsbedingungen und den korrekten Herkunftsbezeichnungen weitergegeben werden. Das Veröffentlichen von Bildern in Print- und Online-Publikationen ist nur mit vorheriger Genehmigung der Rechteinhaber erlaubt. Die systematische Speicherung von Teilen des elektronischen Angebots auf anderen Servern bedarf ebenfalls des schriftlichen Einverständnisses der Rechteinhaber.

Haftungsausschluss

Alle Angaben erfolgen ohne Gewähr für Vollständigkeit oder Richtigkeit. Es wird keine Haftung übernommen für Schäden durch die Verwendung von Informationen aus diesem Online-Angebot oder durch das Fehlen von Informationen. Dies gilt auch für Inhalte Dritter, die über dieses Angebot zugänglich sind.

Schweizer Ingenieur und Architekt

Verlags-AG der Akademischen-technischen Vereine

Offizielles Organ

des Schweizerischen Ingenieur- und Architektenvereins (SIA), der Gesellschaft Ehemaliger Studierender der ETH Zürich (GEP) und der Schweizerischen Vereinigung Beratender Ingenieure (ASIC)

Normen und Dokumentationen

SIA-Generalsekretariat
Bestellung und Auskünfte schriftlich oder durch
Telefon (01)201 15 70

Schweizerische Bauzeitung

Erscheint wöchentlich

98. Jahrgang 11. Sept. 1980

Heft 37/80

Redaktion

«Schweizer Ingenieur und Architekt»
Rüdigerstrasse 11
Postfach, CH-8021 Zürich
Tel. (01)201 55 36

Redaktoren:
Kurt Meyer,
Chefredaktor

Bruno Odermatt,
dipl. Arch. ETH/SIA

Druck:
Offset + Buchdruck AG
Staffelstrasse 12
8021 Zürich

Nachdruck von Bild und Text, auch auszugsweise, nur mit Zustimmung der Redaktion und nur mit genauer Quellenangabe gestattet.

Abonnemente

Schweiz:

1 Jahr Fr. 127.-
½ Jahr Fr. 67.-
Einzelnummer Fr. 5.-

Ausland:

1 Jahr Fr. 135.-
½ Jahr Fr. 71.-
Einzelnummer Fr. 6.-

Ermässigte Abonnementspreise für Mitglieder des SIA, der GEP, des BSA und der ASIC, für Studenten und für Mitglieder des STV

Mitteilungen betreffend Adressänderungen, Abonnemente und Bezug von Einzelnummern sind zu richten an:
«Schweizer Ingenieur und Architekt»
Edenstrasse 20,
Postfach, 8021 Zürich
Tel. (01) 207 85 91/97

Postscheckkonto:
«Schweizer Ingenieur und Architekt»
80-6110, Zürich

Anzeigenverwaltung

Iva

IVA AG für internationale Werbung, Hauptsitz:
Beckenhofstrasse 16,
8035 Zürich
01/361 97 40

Filiale:
19, av. de Beaulieu
1004 Lausanne
Tél. (021) 37 72 72

Ingénieurs et architectes suisses

Bulletin technique de la Suisse romande

Adresse: 27, av. de Cour 1007 Lausanne

No 18/1980

Concours B 69
Carnet des concours B 70
Actualité B 70, B 71

Editorial
L'héritage du Saint-Gothard 243

Tunnels
Le tunnel routier du Saint-Gothard 245

Gestion de l'énergie
Une centrale au charbon pour Bâle?, par Hermann Basler 256

Urbanisme et développement
Le bidonville, par Jean Duret, Sorry Sangare et Rémy Stuby 258

Bibliographie 261, 264, 272

Gestion de l'énergie
Réserves géantes de gaz naturel à l'intérieur de la terre?, par Thomas Gold 262

Industrie et technique
L'avenir de l'industrie des fibres chimiques 263

Inhalt

Architektur/Restauration

Die Entwicklung der Altstadt von Winterthur. Von Karl Keller, Winterthur 907

Das Zentrum am Obertor 917

Das Studentenzentrum im Türmlihaus 920

Der Königshof am Neumarkt 4 924

Das Waaghaus 926

Die Häuser an der Metzggasse 14-16 928

Baukonstruktion/Vorspannung

Vorgespannte Flachdecken - Erfahrungen und Entwicklungen. Von G. Desserich, Zürich, und R. Narayanan, Zürich 928

Umschau

Einblick in mittelalterliche Bautechniken. Die römischen Grabsteine in der Kirche von Amsoldingen. Königsbau der Münchner Residenz. Handwerk in der Denkmalpflege 937

Buchbesprechungen

Das Berliner Warenhaus. Von P. Stürzebecher (B. Odermatt). Fachwerk, Entwicklung, Gefüge. Von Manfred Gerner (B. Odermatt). Fakten und Hypothesen zur Wohnungs- und Siedlungserneuerung in der Schweiz. Von R. Haari. 100 Jahre EMPA 938

125 Jahre ETH

Veranstaltungen im September. Tag der Ehemaligen 939

Wettbewerbe

Wettsteinbrücke Basel. Bahnhof Zürich, Projekt «Südwest» 940

Mitteilungen aus dem SIA

Weiterbildung Stahlbau 940

zum Titelbild

Optimale Wärmedämmung mit Durisol k-Mauerwerk

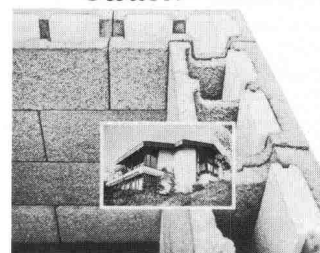

Spürbar höhere Wohnbehaglichkeit mit DURISOL-k-Mauerwerk

Das DURISOL-k-Bausystem vereinigt in idealer Weise die Hauptfunktionen einer Aussenwand: Tragfähigkeit, Kälte- und Wärmeschutz, Feuchtigkeitshaushalt und Schallschutz. Es unterscheidet sich gegenüber traditionellem Mauerwerk vor allem durch die Trennung der statischen und isoliertechnischen Funktionen. Isolation und Tragfähigkeit werden unabhängig voneinander, den gegebenen Verhältnissen entsprechend dimensioniert. Die statischen Funktionen übernimmt der Füllbeton. Der DURISOL-k-Mauerstein dient als Schalung und als Wärmeisolation, wobei das Wärmedämmvermögen durch integrierte Zusatzisolation wesentlich gesteigert wird.

Zum Beispiel:

Dk4M25, Mauerdicke 25 cm,
k=0,48 W/m²K
Dk6M30, Mauerdicke 30 cm,
k=0,39 W/m²K

Wer macht was?

Fachfirmenverzeichnis

Abdichtungen

KUNSTSTOFF-TECHNIK
Aktienges. Himmeler, 8952 Schlieren
Spitalstr. 74, Tel. 01/730 20 20/21
RENESCO Bautechnik AG
8112 Otelfingen, Tel. 01/844 31 71

Architekturmodelle

H. Schalk, 8050 Zürich
Thurgauerstr. 70, Tel. 01/302 64 11
Werner Schnüriger, 8953 Dietikon
Moosmattstr. 16, Tel. 01/740 27 57
Toni Wuest, 8032 Zürich
Russenweg 5, Tel. 01/251 58 60
Modellbau Zaborowsky
Inhaber D. Raffainer
Neumarkt 10, 8001 Zürich
Tel. 01/252 22 16

Bauaustrocknung

Roth-Kippe AG, 8045 Zürich
Giesshübelstr. 96, Tel. 01/66 11 55

Baugrunduntersuchungen

GEOTEST AG
3052 Zollikofen, Tel. 031/57 20 74
9008 St. Gallen, Tel. 071/24 87 10
8570 Weinfelden, Tel. 071/22 22 30
1037 Etagnières, Tel. 021/91 10 85

Bauthermographie und dynamische Wegmessung

JENZER AG Messtechnik
8954 Geroldswil, Tel. 01/748 24 24

Drahtseile

Fatzer AG, 8590 Romanshorn
Tel. 071/63 12 32, Telex 77176
Kabelwerke Brugg AG
5200 Brugg, Tel. 056/41 11 51
Schweiz. Seil-Industrie AG CIS
8201 Schaffhausen
Tel. 053/5 42 41, Telex 76498
Bahn-, Bau- und Industriedrahtseile

Elektronische Datenverarbeitung

CONTROL DATA AG, 8021 Zürich
CYBERNET RECHENZENTRUM
Militärstr. 36, Tel. 01/242 14 34
FIDES RECHENZENTRUM
8002 Zürich, Bleicherweg 33
Lokale Rechenzentren in:
Basel, Bern, Genf, Lausanne

Erschütterungs-Messungen

GEOTEST AG
(s. Baugrunduntersuchungen)

Faltwände

Rosconi AG, 5610 Wohlen
Tel. 057/6 49 00 / 6 77 15

Farbspritzkabinen

Fröhlich Spritzkabinen-
und Apparatebau, 5524 Niederwil
Tel. 057/6 57 57 / 58

Fassadenplanung

Metallbau-Planung J. F. Meyer
6006 Luzern, Seeburgstr. 20
Tel. 041/31 20 88

Feuchtigkeitsmessgerät

H. T. Hauenstein AG, Finkelerweg 32
4144 Arlesheim/Basel
Tel. 061/72 10 60

Garderobeneinrichtungen

Rosconi AG, 5610 Wohlen
Tel. 057/6 49 00 / 6 77 15

Geologie – Geotechnik – Geophysik

BBL Baulaboratorium AG
4132 Muttentz/Basel, Tel. 061/61 33 14
GEOTEST AG (s. Baugrundunters.)

Geotechnik

Dr. H. Halter, dipl. Ing. ETH/SIA
Beratung- und EDV-Berechnung im
Grundbau, Erdbaulabor
Ekkehardstr. 25, 8006 Zürich
Tel. 01/362 56 28

Ingenieurbüro G. Mugglin AG
Beratung, Untersuchungsprogramme,
Planung, Berechnung, Überwachung
in Grundbau, Bodenmechanik und
allgemeinem Tiefbau
Bolleystrasse 29, 8006 Zürich
Tel. 01/251 48 62

Geotechnisches Büro Dr. U. Schär
Grundbauberatung, Erdbaulabor
Bergstr. 125, 8032 Zürich
Tel. 01/252 36 88 und 01/252 44 42

Gitterroste

Hähn Diagonal-Gitterroste
Otto Wyss,
St. Georgenstr. 68, 8400 Winterthur
Tel. 052/22 50 78, Telex 76415

Heizung/Lüftung

Ing.-Büro B. Huwyler, 8008 Zürich
Mainaustrasse 32, Tel. 01/69 06 50

Holzbeizarbeiten

Amstutz & Sahli AG, 8032 Zürich
Chem. Holzbeizerei und Spritzwerk
Hofackerstr. 11 A, Tel. 01/53 50 40

Holzfalltüren – Faltschleusen

Lienhard Söhne AG, 8038 Zürich
Albisstr. 131, Tel. 01/45 12 90

Holzschutzmittel

Dr. R. Maag AG, 8157 Dielsdorf
Tel. 01/853 12 55
Color xex, Xerotin, Xylosan

Imprägnierung

Imprägnierung Silanbasis für
mineralische Baustoffe
Fareba AG, 4053 Basel
Tel. 061/47 53 54 / Telex 63578 Fabra

Injektionen

KUNSTSTOFF-TECHNIK
Aktienges. Himmeler, 8952 Schlieren
Spitalstr. 74, Tel. 01/730 20 20 / 21
RENESCO Bautechnik AG
8112 Otelfingen, Tel. 01/844 31 71

Isolierunterdach GANTNER

Leganorm AG, 8400 Winterthur
Feldstr. 31, Tel. 052/25 26 16

Kanalreinigung

Kanalreinigung Widmer AG
7-Tag-und-Nacht-Pikett
8803 Rüschlikon, Tel. 01/724 21 50

Lärmbekämpfung

Schneider+Co. AG
8401 Winterthur, Im Hölderli 26
Tel. 052/89 21 21
Technische Akustik / Engineering

Lärmschutz

Siegfried Keller AG, Wallisellen
Lärmschutz
Büro und Lager:
Zürichstr. 38, 8306 Brüttsellen
Tel. 01/833 02 81

Materialprüfung

BBL Baulaboratorium AG
4132 Muttentz/Basel
Tel. 061/61 33 14

Mauerentfeuchtungen

RENESCO Bautechnik AG
8112 Otelfingen, Tel. 01/844 31 71

Mauerentfeuchtung Ausblühungsschutz

Dokumentation bereitwillig:
Max Anderegg, 9011 St. Gallen
Biserhofstr. 27, Tel. 071/23 65 64
Ausführung i. d. ganzen Schweiz

Metallbau

Ernst Schweizer AG, 8047 Zürich
Tel. 01/52 69 10
Werk: 8908 Hedingen
Tel. 01/761 60 22 Metallfassaden,
Metallfenster, Metalltüren,
Schutzraumbauteile, normierte
Bauteile, Sonnenenergie-Anlagen

Metallbau

Surber-Metallbau AG, 8004 Zürich
Hohlstrasse 211, Tel. 01/42 87 87
Metallfassaden, Metallfenster,
Schallschutzfenster, Metalltüren,
Brandschutzabschlüsse

Metall-Normtüren

Brander AG, 8162 Steinmaur
Tel. 01/853 06 22

Natursteine

Mariuccia Berta-Clivio
Granitarbeiten, 6746 Lavorgo/TI
Tel. 094/39 11 37
J. und A. Kuster, Steinbrüche AG
8807 Freienbach, Tel. 01/784 25 25

Pendeltüren

Carl Sigerist AG
8201 Schaffhausen, Tel. 053/4 39 21

Pfahlprüfungen

GEOTEST AG (s. Baugrundunters.)

Pumpen

PUMPENBAU SCHAFFHAUSEN AG
8200 Schaffhausen
Tel. 053/4 30 21
K. Rüttschi AG, 5200 Brugg
Tel. 056/41 04 55

Regale

HUPFER Metallwaren
Riedhofstrasse 75, 8049 Zürich
Tel. 01/56 06 00

Rohrdurchstossen statt aufbrechen!

Werkleitungen, Steuerungen,
Abwasser
Alfredo Piatti AG, 8305 Dietlikon
Tel. 01/833 00 11

Schaltschrank + Schema

küpfeler + fischer REGU K.Kesselere
Schauenbergstr.52 Postfach 200
8046 Zürich 8340 Hinwil
Tel. 01/57 26 77 Tel. 01/937 27 87
Heizung, Klima + Maschinenbau
Wärmepumpen, Alternativenergie-
Steuerungen VERKAUF:
Annäherungselektronik für Urinale,
WC, Duschen und Lavabos

Schiebe- u. mobile Wände

Inbau AG, 9410 Heiden
Tel. 071/91 11 83
Rosconi AG, 5610 Wohlen
Tel. 057/6 49 00 / 6 77 15
Carl Sigerist AG
8201 Schaffhausen, Tel. 053/4 39 21

Storenstoffe

H. Engler & Co. AG
5430 Wettingen, Dorfstrasse 37
Tel. 056/26 06 24, Telex 54970 ch

Temporäre Arbeit

MEDIA	INTERIM	MEDIA
Basel	Tel. 061/43 66 50	
Lausanne	Tel. 021/20 40 77	
Moutier	Tel. 032/93 90 08	
MEDIA	INTERIM	MEDIA

Thermische Gebäudeisolation

AG Conrad Zschokke
Genf 022/35 12 20, Sion 027/8 15 05
Lausanne 021/24 00 42
Zürich 01/35 52 35, Chur 082/22 08 44
Bellinzona 092/25 51 41

Transporte u. Kranarbeiten

Alfredo Piatti AG, 8305 Dietlikon
Tel. 01/833 00 11

Treppen

Columbus-Treppen AG
9245 Oberbüren, Tel. 073/51 37 55
Spindeltreppen aus Holz
und Aluminium, Scheren-
und Holzschiebetreppen

Unterquerungsarbeiten mit Stahl- und Eternit- rohren bis 1000 mm Ø

für Kanalisation und Werkleitungen
Trenchag AG, 8305 Dietlikon
Tel. 01/833 22 05

Vliese für Tiefbau

Isliker & Co. AG, 8050 Zürich
Ringstr. 72, Tel. 01/312 31 60

Wasserdichte Türen

Tuchschmid AG, 8500 Frauenfeld
Tel. 054/7 24 71

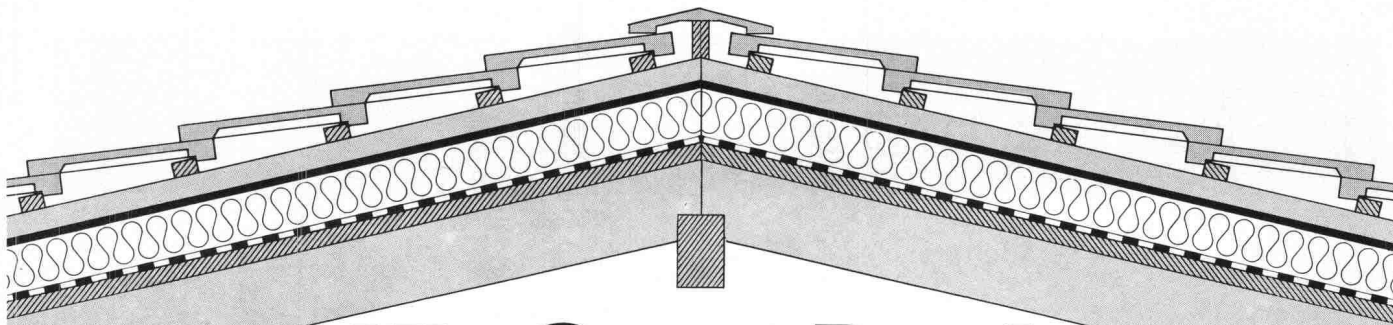

Mit **SarnaRoof** haben Sie das richtige Unterdach-System

SarnaRoof

So heisst das überzeugende Sarna-Unterdach. SarnaRoof ist der Systemname für die Kombination erprobter Materialien der Sarna Kunststoff AG für das fugenlose, wärmedämmte Unterdach, das garantiert wind- und wasserdicht ist. SarnaRoof, das fugenlose Sarna-Unterdach, eignet sich für alle neuen und auch bestehenden Steildachhäuser mit Schuppeneindeckung.

Sarnatex

Sarnatex ist eine Unterdachbahn und wird nach dem bewährten Prinzip der Sarnafil-Herstellung produziert.

- rutschhemmend
- dampfdurchlässig
- schwer brennbar (BKZ V.3)
- schrumpffrei

Sarnatherm

Sarnatherm ist eine Wärmedämmplatte aus Polystyrolhartschaum.

- schwer brennbar (BKZ V.1)
- formgeschäumt
- allseitig gefälzt

Sarnavap

Sarnavap sind Kunststoff-Dampfsperren.

- verrottungsfest
- mit hohem Dampfdiffusionswiderstand
- sauber verarbeitbar

Wenden Sie sich an den SarnaRoof-Beratungsdienst oder verlangen Sie mit dem Coupon technische Unterlagen.

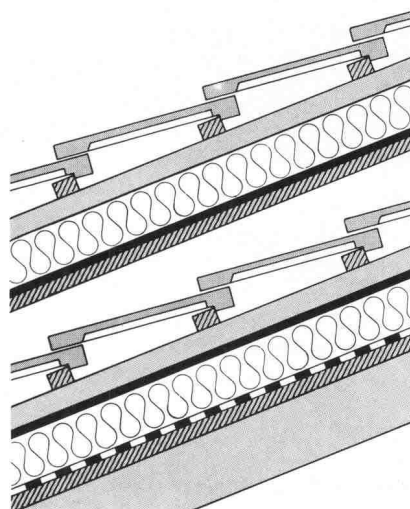

Eindeckung
Dachlattung
Conterlattung
Sarnatherm
Sarnatex
Unterlage
Sparren

Eindeckung
Dachlattung
Conterlattung
Sarnatex
Sarnatherm
Sarnavap
Unterlage
Sparren

SarnaRoof

das wind- und wasserdichte
Unterdach-System aus Sarnen.



Sarna

Sarna Kunststoff AG 6060 Sarnen/Schweiz
Postfach 12
Telefon 041 66 0111
Telex 78 399

Coupon

SIA

Senden Sie mir unverbindlich Unterlagen über das fugenlose Unterdach-System SarnaRoof.

Name: _____

Vorname: _____

Strasse: _____

PLZ/Ort: _____

Bitte einsenden an: Sarna Kunststoff AG, Postfach, 6060 Sarnen.

Es hat sich gelohnt:

... das ist die Feststellung vieler **Genossenschaften, Kunden der Unirenova AG** Zürich, einer Spezialfirma für Umbauten und Renovationen.

Diese genossenschaftliche Wohnüberbauung in Thalwil mit insgesamt 36 Familienwohnungen hat die Unirenova AG Zürich innen und aussen umfassend renoviert.

Während den Renovationsarbeiten konnten die Mieter dank einer **umfassenden Orientierung** in ihren Wohnungen bleiben. Ein geschicktes Terminprogramm, das auf den Tag genau eingehalten worden ist, und die gute Qualität der Handwerker waren Garantien für die gelungene Renovation.

Die Unirenova AG Zürich zeigt auch Ihnen den Weg zur gekonnten Renovation **Ihrer Liegenschaft**. Kommen Sie mit? Wir freuen uns auf Ihren Anruf!



Renovieren statt demolieren

unirenova

Unirenova AG Generalunternehmung für Renovationen und Umbauten

Hagenholzstrasse 60, 8050 Zürich
Telefon 01-301 17 55

Schachtleitern SKS

- aus stahlarmiertem Kunststoff, SUVA-zugelassen, SEV-geprüft.
- absolut korrosions- und rostbeständig
 - unempfindlich gegen:
 - Säuren aller Art
 - Laugen
 - Öle
 - Alkohol und Benzin
 - schwer entflammbar, selbstlöschend
 - mit oder ohne Sicherheitseinstieg erhältlich

Länge

0,95 m
1,20 m
1,50 m
1,80 m
2,10 m
2,35 m
2,60 m
2,90 m
3,20 m
3,50 m
3,75 m
4,00 m
4,30 m
4,60 m
4,90 m
5,15 m
5,45 m
5,70 m
6,00 m

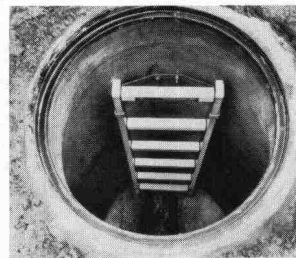

Leiter fertig eingebaut

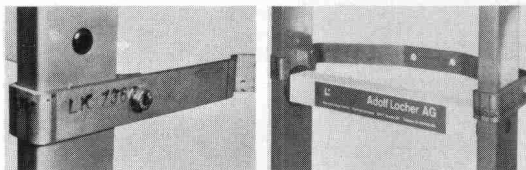

Befestigungsart:
Zum Einmauern

Befestigungsart:
Zum Andübeln

62



Adolf Locher AG Stahlhandel Bauwerkzeuge

8107 Buchs ZH Telefon 01 844 00 66
9450 Altstätten SG Telefon 071 75 25 25
7000 Chur Telefon 081 24 54 54



Hauser AG Eisen

9001 St. Gallen Telefon 071 22 88 75
8401 Winterthur Telefon 052 23 14 31
8808 Pfäffikon SZ Telefon 055 48 43 43

Geben Sie Ihrem Altbau den richtigen Rahmen:

mit Brüggmann-Kunststoff-Fenstern,
System Frisoplast 2001.

Seit 15 Jahren im Einsatz bewährt.

**Brüggmann
Kunststoff-Fenster
sind in vielen
Häusern
zu Hause.**

System
frisoplast 2001

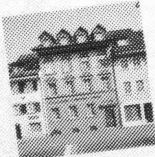
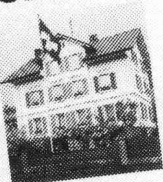

Tonet

Das hält warm:

Der schmale, elegante Rahmen, dickwandig, besteht aus thermischen Kammern und garantiert unter Einbeziehung der richtigen Glasscheibe besten Wärmeschutz.

Das bringt Ruhe:

Das Brüggmann-Kunststoff-Fenster ermöglicht es, die jeweils notwendigen Anforderungen an die Schalldämmung optimal und preisgünstig zu erfüllen.

Das wahrt die Form:

Brüggmann-Kunststoff-Fenster passen sich jeder Bauart und jedem Baustil an als Dreh-, Dreh-/Kipp-, Schwing- oder festverglastes Fenster oder als Stiftenster mit Stich-, Korb- oder Rundbögen mit oder ohne Sprossen, aufgesetzt oder eingeschweisst.

Fakten, die für Sie wichtig sind und Ihnen Sicherheit geben:

Brüggmann-Kunststoff-Fenster, seit 15 Jahren im Einsatz bewährt, bieten aus Erfahrung mehr Qualität und Eignung der Brüggmann-Kunststoff-Fenster sind durch viele Atteste massgebender Prüfinstitute bestätigt.
Brüggmann ist einer der grössten Profilverhersteller und verfügt über ein eigenes Fenstertechnikum. Der Markenrohstoff VESTOLIT®-Bau ist lichtecht, wetterbeständig, verrottungsfest, unterhaltsfrei und pflegeleicht.
Garant für die Schweiz: Tonet AG, 4657 Dulliken, seriös und gut fundiert.
Verarbeitung ausschliesslich durch autorisierte, speziell geschulte und ausgebildete Fensterhersteller (Basel-Oberwil, Beinwil AG, Däniken SO, Davos, Luzern-Horw, Neuendorf SO, Reinach AG, Schönenberg, Walenstadt, Wil SG, Zürich-Dietikon).
Verlangen Sie bitte als Bauherr den abgebildeten Informations-Prospekt, als Architekt erweitertes Informationsmaterial als erste Übersicht.

Bauherr Architekt
Bitte Zutreffendes ankreuzen

Name: _____

Strasse: _____

PLZ und Ort: _____

Senden an: Tonet AG, Werkvertretung Brüggmann-Frisoplast,
4657 Dulliken, Tel. 062/35 41 41

WÄRME-UND SCHALLSCHUTZ

OPTIMAL GELÖST MIT WESPAN ISOLIERPLATTEN ELEMENTEN

Sanieren und isolieren Sie in nur einem Arbeitsgang mit den bewährten und kostengünstigen WESPAN Polystyrol- oder WESPAN Flumroc-Isolierplattenelementen. Bestens geeignet für Aussenwände, Decken, Estrichböden etc. in Altbauten, Einfamilien- und Ferienhäusern, Dach- und Eigentumswohnungen.

WESPAN Polystyrol

- ausgezeichneter Wärmeschutz
- Materialdicken:
16 + 19 mm Spanplatten mit Schaumpolystyrolbeschichtung von 20-60 mm

WESPAN Flumroc NEU

- ausgezeichneter Wärmeschutz und
- optimaler Schall- und Brandschutz
- Materialdicken: 16, 19, 22 und 25-mm-Spanplatten mit Flumrocbeschichtung von 30-100 mm

Fortschrittliche k-Werte bis
 $0,4 \text{ kcal/m}^2 \text{ h } ^\circ\text{C}$

keine Kältebrücken mehr.

Normierte Elemente:

Boden- und Deckenplatten

187 x 65 cm

Wandplatten 260 x 62 cm

Sie werden konkurrenzfähiger
in Ihren Angeboten
und arbeiten einfacher.

Hersteller: **H. Wenger** Wespanwerk
8574 Lengwil Tel. 072 · 75 13 13

Alleinvertretung für den Kanton Zürich:

Schlumpf AG
Isoliermaterial + Sperrholz
8606 Nänikon
Telefon 01 · 941 11 40

WE
SPAN

**Das ist die
1-Komponenten-Dichtungsmasse
für Aussenwandfugen im Hochbau
die 2-Komponenten-Dichtstoffen
klar überlegen ist.**

Sikaflex[®]-25 HB

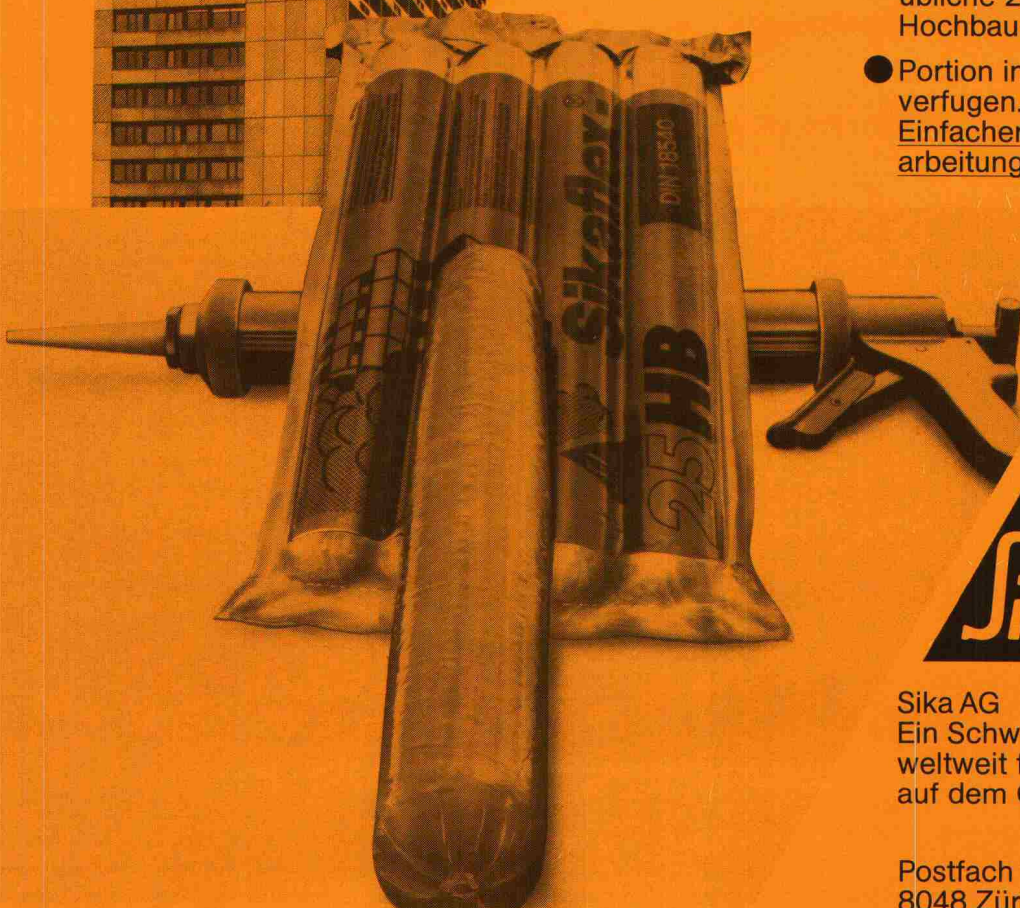

Gebrauchsfertig, auf Polyurethanbasis

- dauerweichelastisch bis -40°C
- unerreichte Witterungsstabilität
- 1 kg Sikaflex-25 HB ergibt bis 30% mehr Laufmeter Fugen als übliche 2-Komponenten-Hochbau-Dichtungsmassen
- Portion in Kittpistole stecken –
verfugen.
Einfacher geht's bei der Verarbeitung nicht mehr!

DIN 18 540



Sika AG
Ein Schweizer Unternehmen –
weltweit führend
auf dem Gebiet der Bauchemie

Postfach 121
8048 Zürich

DOLWASIL

Das atmende, kalkmatte Anstrich- system für Neubauten und Renovationen

Nur was atmet,
lebt und
überdauert.
Und Dolwasil lässt
Häuser atmen!

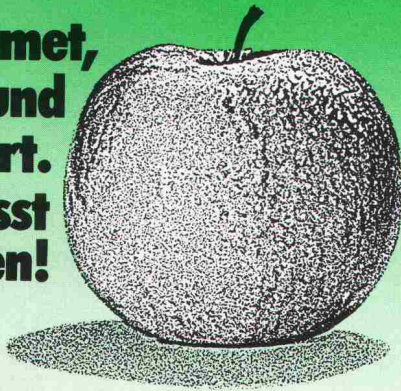

Ein Apfel schützt sich selbst mit seiner Schale. Ein Bauwerk muss geschützt werden. Mit einem atmenden Anstrichsystem. Mit Dolwasil, der wasserverdünnbaren Siliconfarbe für mineralische Untergründe.

Dolwasil schützt und schmückt Fassaden lange Zeit gegen Verwitterung. Auch Objekte, die unter Denkmal- und Heimatschutz stehen. Nahezu 200 Farbtöne sind der sichere Weg für eine optimale Farbgebung.

Die überzeugenden Dolwasil-Vorteile:

- lässt Mauerwerk atmen und ist bis zu 95% wasserdampfdurchlässig
- verhindert das Eindringen von Meteorwasser
- trockenporöser Charakter mit kalkmattem Flair
- alkali- und wetterbeständig
- beständig gegen Industrie- und Autoabgase
- einfache Verarbeitung, Putzstruktur bleibt erhalten

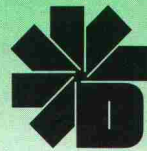

Dold AG
Lack- und Farbenfabrik
CH-8304 Wallisellen
01 / 830 20 22

Flachdachwasserablauf Guss zweiteilig, Isolerring, Isolierkörper. Flachrost befahrbar, 150 KN Prüfkraft.

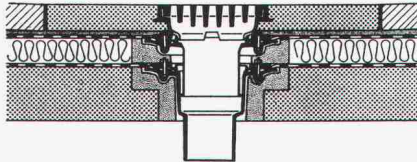

Flachdachwasserablauf Guss zweiteilig mit Kugelrost, Isolerring, Isolierkörper, Distanzringe 25+35 mm Höhe. Auch mit Flachrosten rund oder quadratisch lieferbar.

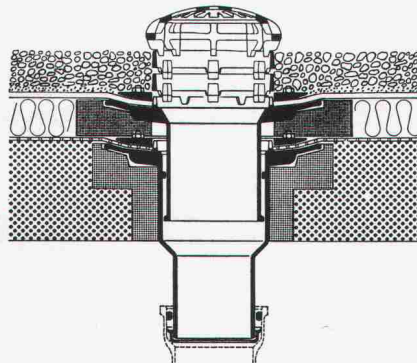

Flachdachwasserablauf Guss zweiteilig, seitr. Auslauf 3° mit Kugelrost, Isolerring, Isolierkörper, Distanzringe 25+35 mm Höhe.

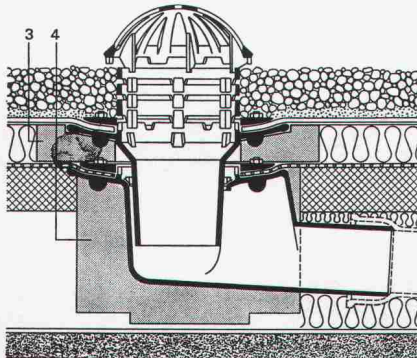

Weitere Zubehörteile:
Heizringe, Heizstäbe, Flachroste rund und quadratisch 15+150 KN Prüfkraft.

PASSAVANT

Flachdachwasserabläufe

aus Guss – die sichere, problemlose Flachdachentwässerung.

Das bewährte Baukastensystem aller PASSAVANT-Flachdachwasserabläufe erlaubt das **Überbrücken jeder Höhe, ohne den untersten einbetonierten Ablaufkörper zu verändern.**

IKP-Zulassung 1074

Verlangen Sie Unterlagen bei:

Werner Maag AG
8032 Zürich
Zeltweg 44
Tel. 01/251 7580/81
Telex 58675

Adresse:

SIA 10

SIEMENS

Neue Massstäbe für die Innenbeleuchtung



Das wachsende Bewusstsein und Bemühungen um eine sinnvolle Nutzung der uns zur Verfügung stehenden Energiequellen erfordert heute noch stärker als bisher die Kombination von Beleuchtung, Klimaanlage und Deckensystem als Verbundsystem zu sehen. Dieses System zu optimieren, ist Aufgabe einer koordinierten Planung und Ausführung.

Zur Lösung dieser Aufgaben steht das ausgereifte, problemlose SILUZET®-Klimaleuchtensystem zur Verfügung.

In unserem Verbundtechnik-Labor lassen sich Systemuntersuchungen an Decken, von Beleuchtung, Luftführungsart und Energiebedarf durchführen. Geplante Verbundsysteme für Einzelobjekte können hier im Massstab 1:1 getestet und in partnerschaftlicher Zusammenarbeit aller Beteiligten optimiert werden.

Abbildung: Kombinierte Beleuchtungs- und Klimatechnik – im Verbundtechnik-Labor getestet. SKA Uetlihof, Zürich. Ca. 3000 m² Bürofläche. 9000 Klimaleuchten mit Spiegelraster.



Ich möchte mehr über Verbundtechnik wissen! Senden Sie mir Unterlagen.

Firma: _____

Name: _____

Strasse: _____

PLZ/Ort: _____

Siemens-Albis AG
Installationstechnik
Freilagerstrasse 28, 8047 Zürich
01-247 31 11

Leuchten von Siemens bieten mehr als Licht

Energie sparen* mit *rhodipor*- Dämmputz

* Die Wärmedämmung von Fassaden wird mit dem *rhodipor*-Dämmputz wirtschaftlich und bauphysikalisch optimal gelöst.



Mit *rhodipor*-Dämmputz ist eine optimale Wärmedämmung bei jedem Objekt möglich. Ob Um- oder Neubau, *rhodipor* erhöht den Wert jeder Liegenschaft.

Das ist *rhodipor*:
Hervorragende Wärmedämmung
sehr gute
Wasserdampfdurchlässigkeit,
hohe Druckfestigkeit,
kostengünstig,
problemlose Verarbeitung.

Kostenlose
Beratung in
der ganzen
Schweiz durch



Zimmerli
Mineralwerk
AG Zürich
Hohlstr. 500
01 64 1040



Carlo Bernasconi AG
3018 Bern-Bümpliz 031 56 15 11
4252 Baerschwil 061 89 61 11
1902 Evionnaz/VS 026 84 24 7



Verlangen Sie Gratsdokumentation durch oben
aufgeführte Firmen, oder RHODIPOR AG, Aar-
wangenstr. 96, 4900 Langenthal 063 22 31 31

Name/Adresse: _____

Baukosten senken

Lassen Sie Ihre Bauherrschaft von dieser ARA-Sonderleistung profitieren:

- ARA-Heizkörper sind fixfertig lackiert (Ausführung Elfenbein-Finish) und sorgfältig plastikverpackt. Das angewandte Verfahren – pulverbeschichtet, eingebrannt – ist einer herkömmlichen Lackierung überlegen.
- ARA-Heizkörper müssen nur einmal montiert werden. Demontage und Wiedermontagekosten entfallen.
- Keine Malerkosten. Eine Einsparung, die ins Gewicht fällt.
- Weniger Umtriebe mit Handwerkern (auch für Sie als Architekt).

ARA Elfenbein-Finish: fixfertig lackierte Heizkörper ohne Mehrpreis!

Empfehlen Sie Ihrer Bauherrschaft
die budgetfreundlichen ARA-Heizwände
und -Konvektoren für den Hoch- und
Niedertemperaturbereich.



A. Ruckstuhl AG
Heizwände/Konvektoren
8355 Aadorf TG
Telefon 052 47 1357

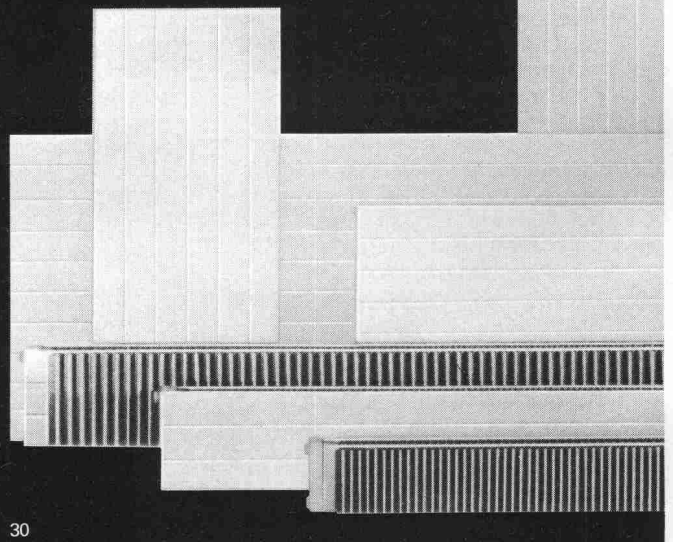

HAPPEL-Wärmepumpen. Marktführer in Deutschland.

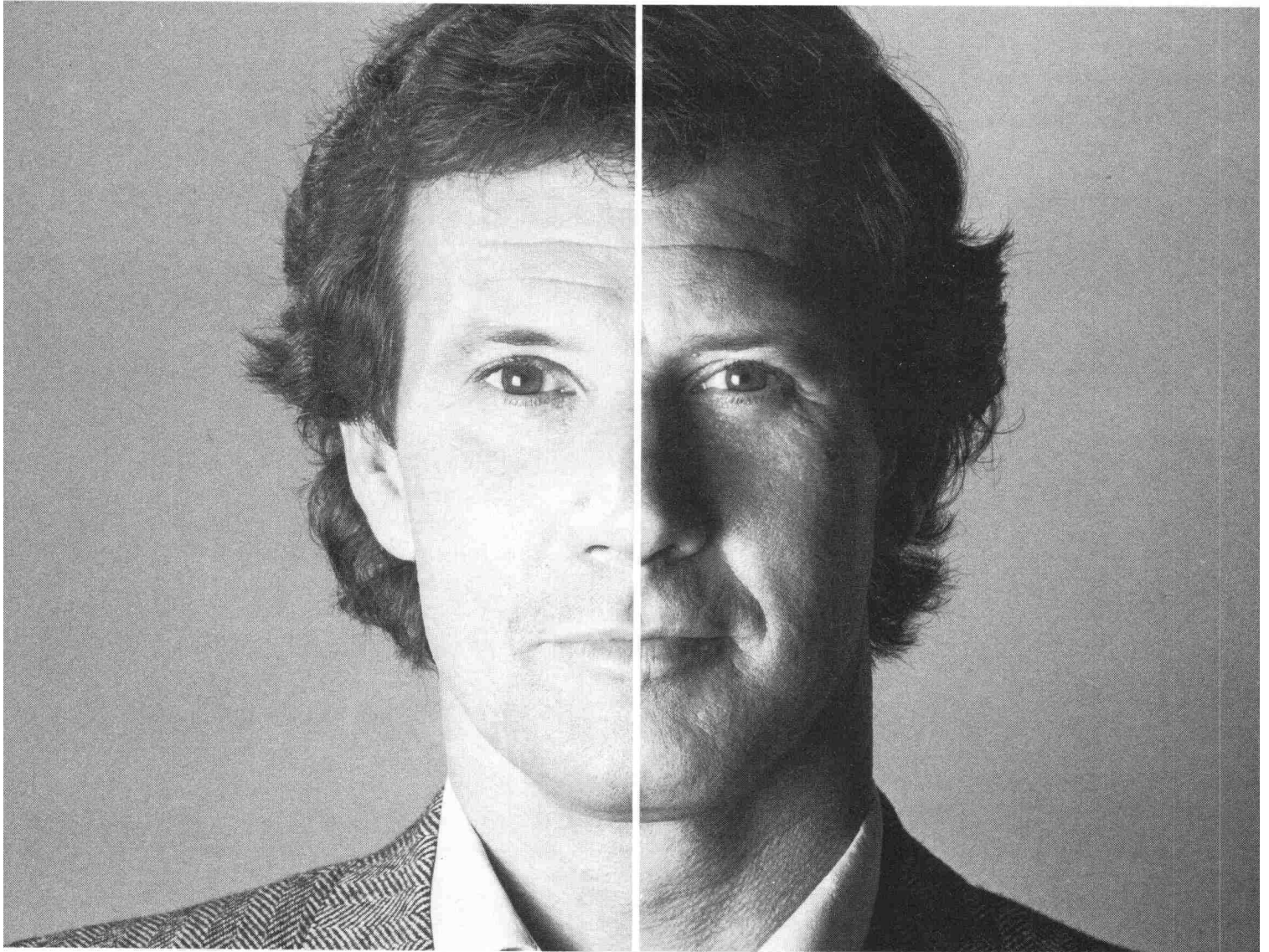

Sie sind Profi bei Heizkesseln!

Es ist soweit: Die „Ölheizler“ reagieren auf die unsichere Preissituation. Viele von ihnen handeln schon jetzt und entscheiden sich für die Investition einer energiesparenden Wärmepumpe. Sind Sie und Ihre Monteure darauf vorbereitet? Haben Sie sich professionell geschult?

In den HAPPEL-Werken Herne, Obershausen, Mosbach, Gaspoltshofen, Innsbruck und in der Zweigniederlassung Hamburg werden Installateure und

Heizungsfachleute in Wärmepumpentechnik ausgebildet.

Bisher waren es schon über 7.000 Mitarbeiter von Fachfirmen. Wann sind Sie dabei?

Warum tun wir das? Weil sich eine boomartige Nachfrage abzeichnet. Und das merken wir als Marktführer am ehesten. Wir erwarten Sie gern!

Auch bei größeren Wärmepumpen können wir Sie beraten.
HAPPEL – Wir machen mehr aus Energie.

Warum nicht auch bei Wärmepumpen?

- Ich bin an dem HAPPEL-Schulungsprogramm interessiert.
- Schicken Sie mir bitte erst nähere Informationen.

Name _____

Firma _____

Straße _____

PLZ/Ort _____

Nur vollständig ausgefüllte Coupons können bearbeitet werden.

HAPPEL – Bereich der Stäfa Ventilator AG,
Postfach, CH-8712 Stäfa/Schweiz,
Telefon 01-9 28 2111,
Telex 87 5568 SVAG

LIFE 10-5/80

HAPPEL 
ENERGIESPARTECHNIK

isolit

«ff»

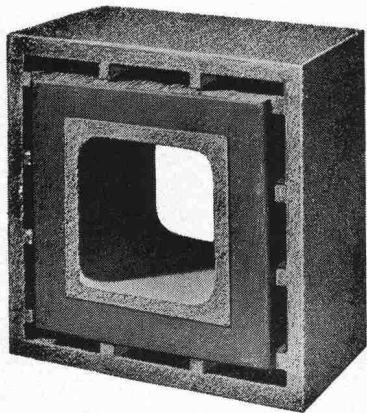

Rauchkamine feuerfest

Querschnitte

16/16
20/20
25/25
30/30
35/35
40/40
50/50

ab Kaminfuss
bis min. 2 m
über Rauchrohr-
Einmündung,
und Fortsetzung
mit unserem bewährten
ISOLIT-Normaltyp
bis zum Kaminende.
(Alleinhersteller)

Kamin-Werk Allschwil, 4123 Allschwil 1
Tel. 061/63 05 52

Baltis und Rüegg BSR

Renovieren heisst auch Wert vermehren. Mit Geilinger-Holz/Metall-Fenstern.

Mit der umfassenden Renovation eines Gebäudes soll nicht nur die Substanz erhalten, sondern auch dessen Wert erhöht werden: durch die Anwendung moderner Bautechnik.

Die hohen Ansprüche an das handwerkliche Können vergangener Stilepochen stehen sehr oft im Widerspruch mit den üblichen Möglichkeiten der industriellen Serienproduktion unserer Zeit.

Diese Gegensätze zu überwinden ist unsere besondere Stärke! Stilgerechte Renovation und die Anwendung modernster bauphysikalischer Prinzipien bieten Gewähr für eine optimale Problemlösung.

Viele Fensterfabriken in der Schweiz verarbeiten seit Jahren unsere Profilsysteme. Diese vielfältigen Erfahrungen sollten auch Sie in Anspruch nehmen. Fragen Sie uns an. Unsere lange Referenzliste wird Ihnen zeigen, dass der nächstgelegene Hersteller von Geilinger-Holz/Metall-Fenstern auch Ihnen mit zweckentsprechenden Vorschlägen dienen kann.

Ein Beispiel unter vielen: SUVA-Kreisgebäude Winterthur. Geilinger-Holz/Metall-Fenster Norm mit Stichbogen, der Stilepoche angepasste Aussenprofilierung und Sprossenteilung, Isolierverglasung, Aluminiumteile weiss einbrennlackiert.

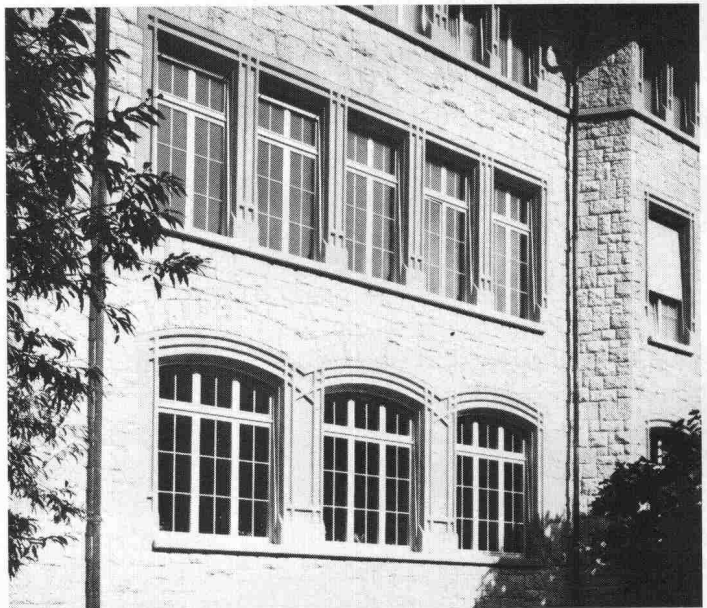

GEILINGER

Ingenieur- und
Metallbau-Unternehmung

Geilinger AG
8401 Winterthur, PF 988
Tel. 052 84 61 61, Telex 76731

Basel, Bern, Bülach,
Elgg, Menziken, St. Gallen,
Winterthur, Yvonand, Zürich



DER FESTE BODEN UNTER DEN FÜSSEN

Beton ist gewiss ein grossartiges Material, doch dürfen gewisse Schwächen nicht übersehen werden. Befahren und Begehen, Abrieb, Schlag und Stoss, Nässe, Temperaturschwankungen und aggressive Chemikalien erträgt er oft nicht.

Zum Glück lässt sich Beton wirksam schützen. Die richtige Lösung heisst ICOSIT®. Das sind Kunststoffe und Flüssigkunststoffe, die in vielen Industrien, zum Beispiel in der Chemie, Elektronik, in der Textil- und Metallverarbeitung, aber auch in Lebensmittelbetrieben, Verwendung finden.

Und das Erfreulichste dabei ist: Wenn die Termine drängen, lassen sich ICOSIT®-Kunststoffe erstaunlich rasch aufbringen. Bei Sanierungen auf Wunsch sogar übers Wochenende. Damit die Arbeit im Betrieb keinen Unterbruch erleidet.

Neu entwickelt haben wir den ICOSIT-Kunststoff 360. Es ist der flexible, rissüberbrückende und mechanisch widerstandsfähige Industrie-Fussbodenbelag, den Sie vielleicht schon lange gesucht haben.

COUPON

Informieren Sie mich bitte über die neuesten ICOSIT®-Fussbodenbeschichtungen für die Industrie.

Firma und genaue Adresse:

Sachbearbeiter:



INERTOL AG

Bautenschutzchemie, Techn. Beratungsdienst,
Hammettstrasse 15, 8404 Winterthur, Tel. 052/277777

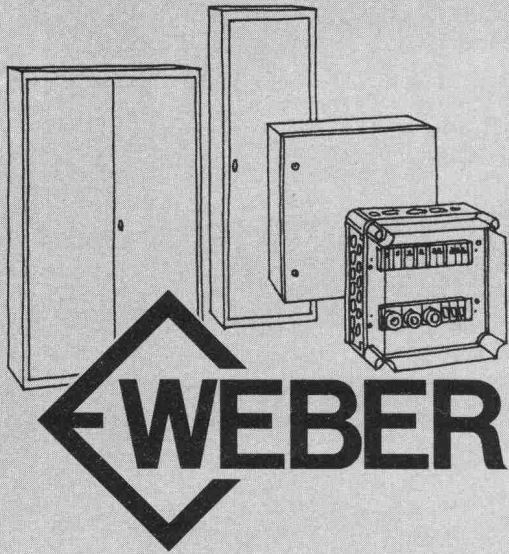

Entscheiden Sie zwischen Stahl, Aluminium und Isolierstoff.

Natürlich hängt das von den örtlichen Bedingungen und vielen andern Umständen ab. Für alle Fälle bieten wir Ihnen: Normkästen aus Stahlblech in vielen Grössen ab 40/40 cm bis 100/120 cm, Normschränke aus Stahlblech, 2 m hoch, geeignet für Einzel- oder Reihenaufstellung. Zu diesem Programm haben wir ein vielseitiges, praktisches Zubehör: Grundroste, Traversen, Abdeckplatten, Schwenkrahmenbausätze usw. Aluminium Verteilkästen und -schränke sind ebenfalls in vielen Grössen lieferbar. Oft bietet die Leichtmetallausführung erhebliche Vorteile, besonders in der Bearbeitung. Verteilkästen aus Isolierstoff eignen sich für Einzelmontage und den Zusammenbau zu Grossverteilungen im Batteriesystem. Schutzart IP 55, Vollschutzisolierung, raffiniert einfacher Deckelverschluss oder Scharnier sowie ein interessantes Zubehörprogramm.

Weber AG, Fabrik elektrotechn. Artikel und Apparate
6020 Emmenbrücke, Telefon 041-50 55 44

35



TUMAC LT 1000

Der neue 1000 kg Materialaufzug

- 1000 kg Nutzlast, mit 1,75 m x 1,5 m nutzbarer Ladefläche.
- Moderner Zahnstangenantrieb ermöglicht kurze Montage- und Ummontagezeiten.
- 2 Motoren mit total 7,0 kW (9,5 PS) garantieren für ruhigen Lauf und lange Lebensdauer.
- Das Be- und Entladen der Plattform ist von 3 Seiten möglich, da die beiden Klapprampen und die feste Seitenwand untereinander ausgetauscht werden können.

Verkauf • Vermietung • Montage

Conrad Kern AG

ck

8105 Regensdorf
01/840 21 21

6210 Sursee
045/21 32 55

4153 Reinach
061/76 76 55

3052 Zollikofen
031/57 32 22

1024 Ecublens
021/35 63 93

6517 Arbedo
092/29 13 17

erdgas

spart Energie

Die Heizung und Warmwasserbereitung sind mit Abstand die grössten Energieverbraucher im Haushalt. Hier sparen mit Erdgas ist am Wirkungsvollsten.

Weil Erdgas von allen Energien (ausser der Wasserkraft) den höchsten Primärenergiewirkungsgrad hat.

Weil Erdgas sauber verbrennt. Die Feuerräume von Gaskesseln verrussen nicht. Einsparung ge-

genüber Ölfeuerung: 1-5%. Weil die Abgase von Gasfeuerungen praktisch kein Schwefeldioxid enthalten, darf die Temperatur unter den Schwefelsäuretaupunkt fallen.

Weil die Abgaswärmerückgewinnung wegen der sauberen Abgase problemlos ist.

Weil dadurch neue Technologien möglich werden: Gaswärmepumpen, Blockheizkraftwerke mit Gasmotoren oder Gasturbinen (Kraft-/Wärmekopplung).

Die Fachleute der Gasversorgung kennen die besten Problemlösungen und stehen Ihnen jederzeit für Auskünfte zur Verfügung.

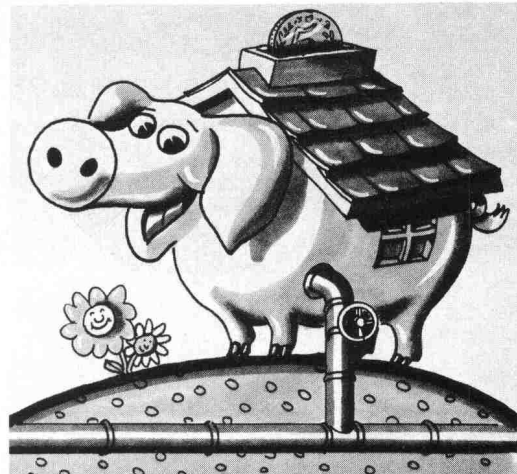

gasheizung
Wärme nach Mass

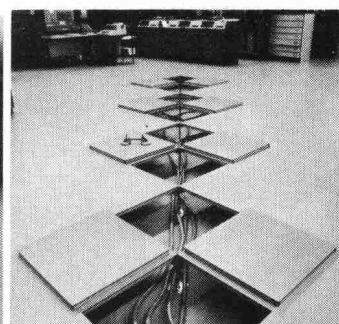
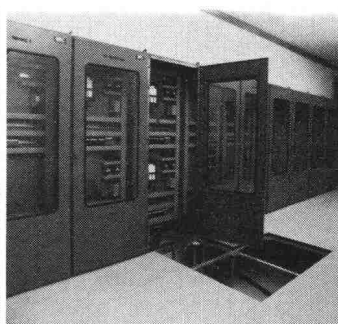

An vielen Orten spielen unsere Doppelböden eine tragende Rolle.

Ob in Verwaltungsgebäuden, Banken, Computerräumen oder Kraftwerken: MERO Doppelböden gewährleisten eine saubere, sichere und leicht zugängliche Installation aller Kommunikationssysteme. Dank einem umfassenden Typenprogramm, das allen Anforderungen standhält.

Ihre Doppelböden könnten auch bei mir eine tragende Rolle spielen.

- Ich interessiere mich für Ihre ausführliche Dokumentation.
- Bitte rufen Sie mich an.

SIA

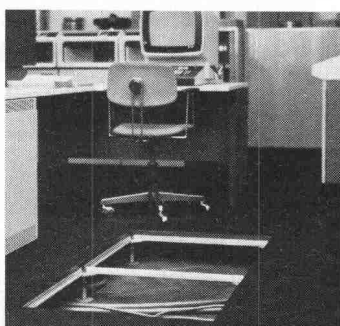
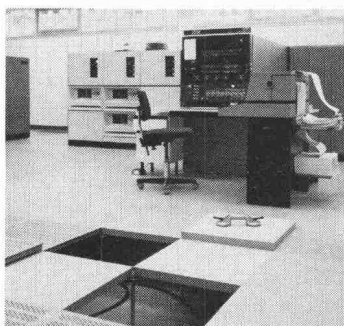

Siegfried Keller AG

Metallbau · Bauelemente
Industriestrasse 45 · 8304 Wallisellen
Tel. 01/833 02 81

Zweigniederlassungen:
Bern: 031/42 62 62 · Lausanne: 021/35 07 12

ein Umkeller
Unternehmen

LÄRM

kein Problem, dank dem
umweltfreundlichen vollisolierten
hädrich-Schalldämmfenster
Modell ALSEC-HZ 65·SD
mit den maximalen Prüfergebnissen

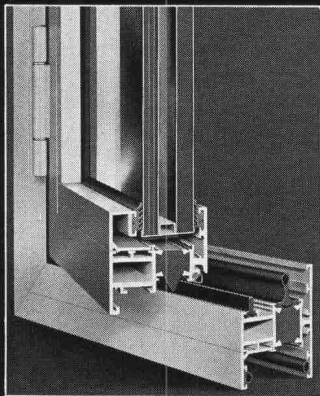
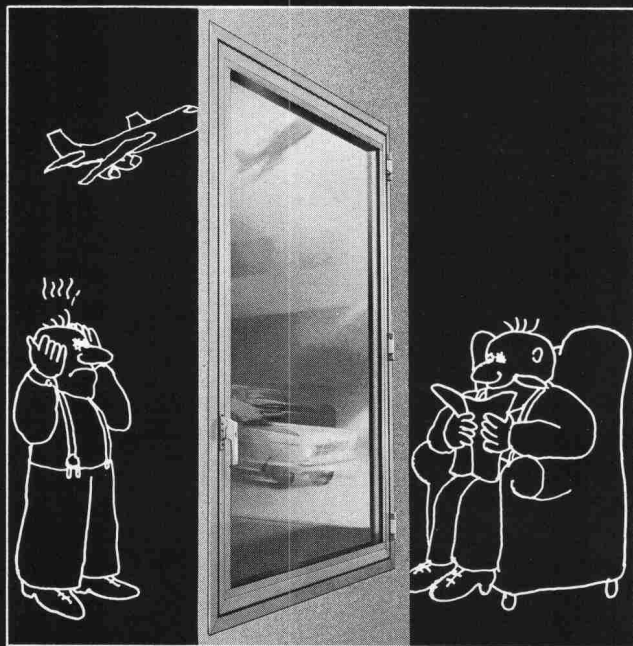

Verlangen
Sie den
ausführlichen
Prospekt
und techn.
Beratung
bei

 **hädrich ag**

Metallbau, HZ-Konstruktionen,
Profilpresswerk

8047 Zürich, Freilagerstrasse 29
Telefon 01·52 12 52

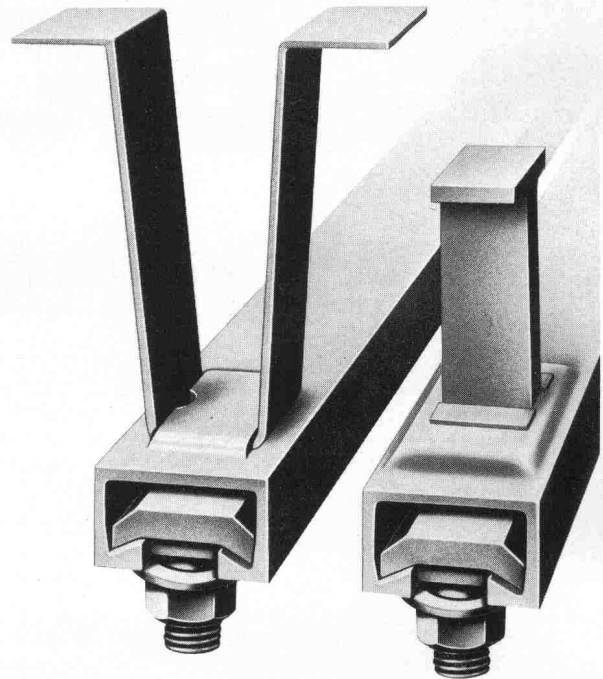

HSB-HALFENEISEN mit losen
Verankerungsbügeln
max. Belastung
35-120 kN/m

HTA-HALFENEISEN Typ S mit
Stauchankern, verlegefertig.
Bauamtlich zugelassen.
Max. Belastung
22-140 kN/m

Die meistgebrauchten Ankerschienen in Europa:

HALFENEISEN-Ankerschienen für
das sichere, justierbare und lohn-
kostensparende Befestigen von
Lasten aller Art an Beton, Mauerwerk
und Stahl.

**Planen Sie Sicherheit ein mit
HALFENEISEN**

HALFENEISEN finden Sie auch in der
schweizerischen Baudokumentation.
Verlangen Sie bitte detaillierte
Unterlagen über HALFENEISEN bei der

Generalvertretung für die Schweiz:



KIENER+WITTLIN AG

3052 Zollikofen/BE Telefon 031 86 11 11
3952 Susten/VS Telefon 027 63 15 25

Jeder Mensch hat zwei Augen, eine Nase und einen Mund. Und trotzdem sieht keiner gleich aus.

Genau so individuell
bauen und gestalten Sie
mit FAVRE-Know-how.

Individuell. Passend.
Zweckbezogen. Markant.
Eine Lösung, die Ihre Hand-
schrift trägt – und nicht
unsere. Eine Lösung, die für
Ihr Können wirbt – und nicht für unser
Know-how. Ihre Kreativität und Anpassungs-
fähigkeit wird demonstriert – und nicht
unsere Flexibilität.

Balkon- und Fensterbrüstungen;
Fensterbänke und -stürze; Fassadenplatten
und Zwischenwände; Pfeiler und Stützen;
Treppenläufe, -wangen und -tritte. Und alle
diese Bauteile in den verschiedensten
Oberflächenvarianten –



denn oft liegt der
kleine Unterschied zwischen Gesicht und
Gesicht in der Wahl des richtigen Make-up's!

Sprechen Sie mit uns. Vor Ihrem
nächsten Projekt. Ob Bürotrakt oder Spital-
neubau; ob Wohnsiedlung oder Gewerbehau-
s; ob Schulanlage oder Fabrikneubau –

FAVRE

wir zeigen Ihnen Bauten
mit FAVRE-Gesicht.

**Auf uns kann man bauen
Hoch- und Tief**

Favre & Cie. AG Zementwarenfabrik 8304 Wallisellen Tel. 01-830 20 11

Werke in: 4658 Däniken SO Tel. 062-65 17 17, 5236 Remigen AG Tel. 056-98 10 90, 1897 Bouveret VS Tel. 025-81 23 31
2542 Pieterlen BE Tel. 032-87 15 34, 8953 Dietikon ZH, Baustoff-Center Limmattal Tel. 01-748 21 55

Fareba AG



Wacker- 290-Faresil

auf Silan-Basis

**Imprägnierung zur Verminderung
von Frost- und Tausalzschäden
und von Fassaden zum Schutz
gegen Umwelteinflüsse**

- sehr hohe Eindringtiefe
- extrem hohe Alkalibeständigkeit (EMPA-Test)
- klebfreie Auftrocknung
- vermindert Frost- und Tausalzschäden (EMPA-Test)
- extrem hohe Wasserdampf-Durchlässigkeit (EMPA-Test)
- farblos; keine Farbveränderung des Untergrunds
- Anwendung auf noch leicht feuchten Baustoffen möglich
- keine Schäden an bituminösen Baustoffen.

FAREBA AG

Röschenerstrasse 2, 4053 Basel

Tel. 061 / 47 53 54 Telex 63578 Fabra

Verlangen Sie Information und Beratung.

Name: _____

Vorname: _____

Strasse: _____

Tel.: _____

PLZ/Ort: _____

SIA

Aus dem Boden nehmen wir
das Magnesitgestein,
aus dem Wald das Holz –
und die Idee von der wohltuenden Stille.
Die Verbindung davon heisst

Herakustik

die Schallschluckplatte der Natur



Betriebsrestaurant VBZ, Zürich

w|a|n|c|o|r

Wancor AG
8105 Regensdorf
Tel. 01 840 51 71

Brander- Mehrzweckfenster aus Polyurethan

(auch in Schalung zum Einbetonieren lieferbar)

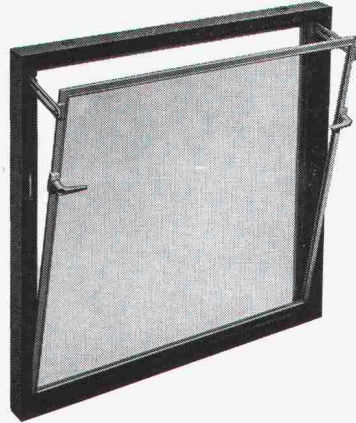

z.B.

benötigen keinen Unterhalt, schliessen dicht gegen Wind und Regen, isolieren gegen Kälte, sind einfach zu montieren. Einfach- oder Isolierverglasung, mit oder ohne Gitter, in 5 Normgrössen

ab Fr. 110.–

Wiederverkaufsrabatt auf Anfrage

brander ag

Normbauteile, 8162 Steinmaur ZH
Telefon 01/853 06 22, Telex 55562

publitec



BTR

PREBETON AG

Baumaterialien

1023 Crissier • Tél. (021) 34 97 21 * 3027 Bern • Tel. (031) 56 33 01

Die grosse Erfahrung unseres technischen Buros, unserer Fabrikations- und Montageabteilung erlaubt uns sämtliche Probleme der Vorfabrikation von Fassaden, Brücken, Tunnel-, Galerie- und Industriebauten zu lösen.

Sie haben die Idee. Wir führen sie aus!

Armco-Tiefbau-Elemente

Multiplate®
Durchlässe,
Unterführungen

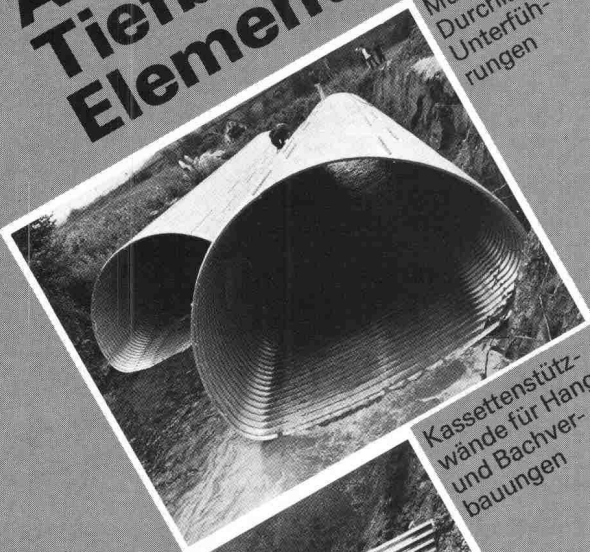

Kassettenstütz-
wände für Hang-
und Bachver-
bauungen



Spiwell-Rohre
Bachdurchlässe,
Kanalisation,
Drainage, Ent-
wässerungs-
rinnen.



KOENIG
Bauelemente

Generalvertretung
Armco-Thyssen GmbH
für die Schweiz
Dr. Ing. Koenig AG, 8953 Dietikon, Tel. 01-740 26 61

Bitte
senden
Sie uns Ihre
Information

Firma _____

Herrn: _____

Adresse: _____

HP-41C. Ein Rechner, ein System, ein neuer Standard.

Der HP-41C von Hewlett-Packard ist nach den neuesten technologischen Erkenntnissen gefertigt und lässt sich zu einem leistungsfähigen System erweitern.

Der Rechner.

Der Arbeitsspeicher umfasst 448 Byte und lässt sich beliebig in Programmspeicher und bis zu maximal 63 Datenregister aufteilen. Die alphanumerische Auslegung von Tastenfeld und LCD-Anzeige ermöglicht den Aufruf von Programmen über Namen, den Dialogverkehr und die Ausgabe von Texten. Der Permanent-Speicher bewahrt sämtliche Informationen auch bei abgeschaltetem Rechner.

Das System.

Mit anschliessbaren Peripheriegeräten können Sie den HP-41C zu einem leistungsfähigen System ausbauen. Vier steckbare Speichererweiterungs-Module (RAMs) erhöhen die Rechnerkapazität auf 2240 Byte.

Mit dem HP-41C Kartenleser lassen sich Programme und Daten auf Magnetkarten speichern.

Der HP-41C Thermodrucker druckt numerische Werte, Gross- und Kleinbuchstaben in variabler Zeichenbreite, sowie Sonderzeichen und Grafiken.

Lernen Sie den HP-41C bei Ihrem Fachhändler kennen.



hp HEWLETT
PACKARD

Bitte senden Sie mir ausführliche Unterlagen über den HP-41C.

Name _____

Adresse _____

PLZ/Ort _____ K 14

Hewlett-Packard (Schweiz) AG, Zürcherstr.20, 8952 Schlieren

Heureka!

Wir haben ihn:

CEMFOR®

- den hinterlüfteten Putz!

Die Idee

Eine Fassade schaffen, welche die bauphysikalisch optimale Konstruktion der hinterlüfteten Fassade mit dem traditionellen Aussehen einer verputzten Aussenwand verbindet. Das war die Aufgabe, die wir uns stellten, als wir das Fassadenproblem studierten.

Und heute können wir sagen: Heureka - wir haben's gefunden!

Die Lösung

Mit der vorgehängten, hinterlüfteten Fassade CEMFOR-KARREE® haben wir das Problem gelöst. CEMFOR-KARREE® hat ein spezielles Design, das die Fugen optisch überspielt und eine homogene Wandverkleidung entstehen lässt.

CEMFOR-KARREE® - der hinterlüftete Putz - besteht aus glasfaserarmiertem Beton. Er zeichnet sich durch hohe technische Eigenschaften wie Festigkeit, Zähigkeit, Frostbeständigkeit und Feuersicherheit aus. Hinzu kommt eine gute Verarbeitbarkeit und eine dünne Konstruktionsstärke (ca. 10-12 mm).

Die neuen Strukturen CEMFOR-KARREE®, CEMFOR-SCHINDELN und CEMFOR-HOLZBRETT verbunden mit der individuellen Farbgebung, ermöglichen dem Planer eine Fassadengestaltung nach seinen Wünschen.

Mit CEMFOR - dem hinterlüfteten Putz - erhalten Sie ein Paket von Vorteilen, die - gäbe es CEMFOR nicht - erst erfunden werden müssten. * auf Anfrage

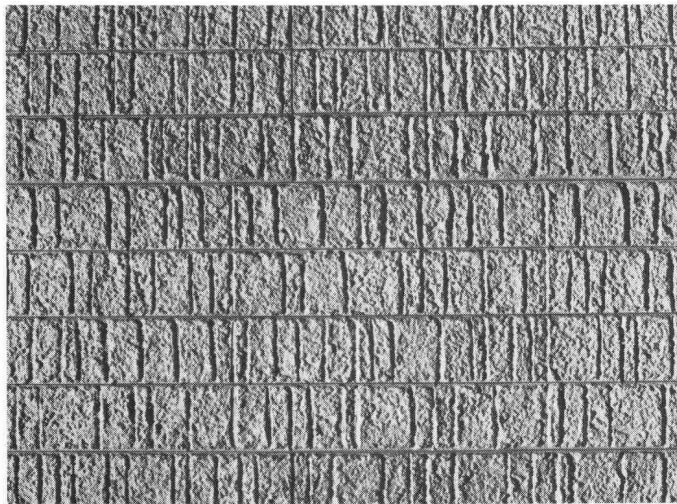

CEMFOR-KARREE® (Pat. ang.)
Optisches Überspielen der Fugen durch spezielles Design

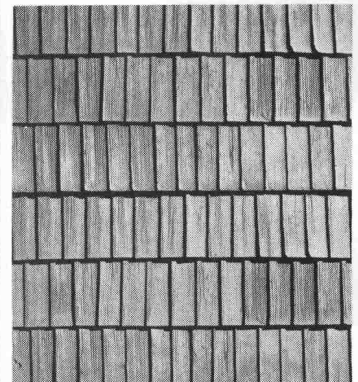

CEMFOR-SCHINDELN
Brand- und Wetterschutz
(Muster und Modelle hinterlegt)

CEMFOR - der hinterlüftete Putz

- **Energiesparend**
- **Ästhetisch befriedigend**
- **Hohe Widerstandskraft**
- **Nicht brennbar**
(Cemfor gehört zur Feuerwiderstandsklasse VI)
- **Variabel in der Farbgebung**
- **Standardgrösse**
120 x 25 cm, in fünf verschiedenen Farben



CEMFOR-HOLZBRETT
Dauerhaft rustikal
(Muster und Modelle hinterlegt)



EFH in Diepoldsau
Vorgehängte CEMFOR-Fassade
Modell: **CEMFOR-HOLZBRETT**
Architekt: Remo Sieber,
Diepoldsau
Verarbeiter: Josef Federer,
Dachdecker, Diepoldsau

CEMFOR

ein Produkt der
ZÜRCHER ZIEGELEIEN

Zürcher Ziegeleien
Postfach, 8021 Zürich
Tel. 01-35 93 30

J. Schmidheiny & Co. AG
Postfach, 9001 St. Gallen
Tel. 071-22 32 62

Baustoffe AG Chur
Postfach, 7001 Chur
Tel. 081-24 46 46

Sergio Merotto
6951 Lugaggia
Tel. 091-91 34 32

Weil nicht jede Dorfstrasse so breit wie eine Autobahn ist.



Volvo CH230. In viele Gegenden unseres Landes führen Strassen, die nur für Fahrzeug-
wirtschaftlich mit Gütern versorgt werden können, hat Volvo den CH 230 entwickelt. Speziell für die Schweiz.
Ein schmaler, wendiger und kraftvoller Lastwagen (über 10 PS pro Tonne Gesamtgewicht), entweder als 4x2 oder
neu jetzt auch als 6x4 Version. Und vielseitig ist er auch: Sein Chassis eignet sich für jeden beliebigen Aufbau.
Geringer Brennstoffverbrauch, niedrige Wartungskosten und lange Lebensdauer machen den Volvo CH 230
zudem typisch schweizerisch wirtschaftlich. Der Volvo-Händler gibt Ihnen dazu gerne Referenzen an. Zwölf Monate
Garantie ohne Kilometerbegrenzung und die 5jährige Kabinen-Rostschutzgarantie zeugen für Zuverlässigkeit und
Volvo-Qualität. Die neue internationale Volvo-Service-Kreditkarte bringt dem Transportunternehmer viele Vorteile.
Volvo – der Lastwagen für die Schweiz.

Volvo CH 230 4x2; Gesamtgewicht 16 t (Werkgarantie 19,5 t), Volvo CH 230 6x4; Gesamtgewicht 25 t (Werkgarantie 26,5 t) 2,3 m breit. Volvo-Ganzstahl-Sicherheitskippkabine mit Bett.
Volvo-Sechs-Zylinder-Dieselmotor TD120 E mit Abgasturbolader, 306 DIN/PS netto, Volvo-16-Gang-Getriebe.

Kurzfristig lieferbar!

VOLVO Ihr Partner.

Lokalvertreter:

1023 Crissier, VOLVO Poids Lourds S.A., case postale 7, 021 89 23 66; 8108 Dällikon, VOLVO Nutzfahrzeuge Zürich AG, Industriestr. 10, 01 844 08 11; 2013 Domat/Ems, Frei + Hauser AG, Reichenauerstr. 36, 081 36 34 36; 4402 Frenkendorf, Nutzfahrzeuge Nief AG, Bächliackerweg 10, 061 94 23 23; 9000 St. Gallen, Ruga AG, Molkenstr. 3-7, 071 20 71 61; 3902 Gamsen bei Brig, Baumrep AG, Kantonsstrasse, 028 23 25 64 65; 3250 Lyss, Automobiles VOLVO S.A., Abt. Lastwagenverkauf, 032 84 71 11; 1753 Matran, J. Borcard, Garage, 037 24 27 71; 2008 Neuchâtel, C. Facchinetti, Garage Poids Lourds, route des Falaises 94, 038 25 13 00; 8212 Neuhausen, Automarkt Enge, Neck AG, 053 4 26 24; 1228 Plan-les-Ouates, Centre Poids Lourds, Agence VOLVO, chemin du Velodrome 2, 022 71 11 44/45; 6595 Riozzina, Autocentro Leoni S.A., 092 64 15 15; 6037 Root, B + B Nutzfahrzeuge Luzern AG, 041 91 03 30; 9490 Vaduz/EL, NUFA AG, Nutzfahrzeuge Bruno Ospelt, 075 2 20 88. 4.80

Entdecken Sie neue Dimensionen...

NEU: BETA Verbundsteine jetzt auch 8 cm dick. DELTA Pflastersteine jetzt auch 10×10×6 cm.

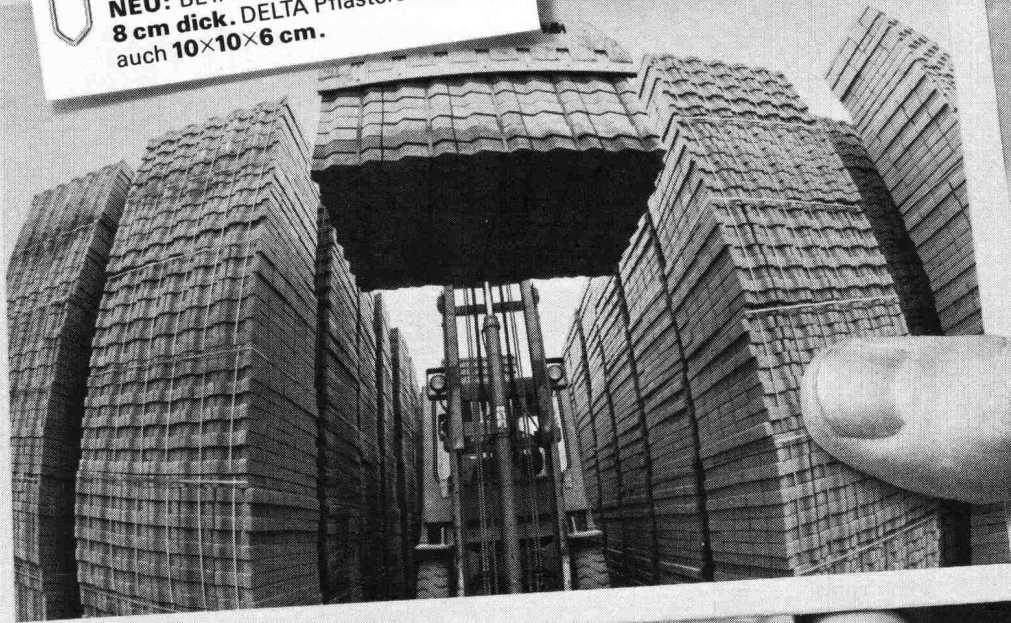

...Bangerter Dimensionen.

Sehen Sie Bangerter einmal aus einer anderen Perspektive.
Zum Beispiel unsere Verbund- und Pflastersteine:
ALPHA, BETA, DELTA, grau und farbig,
6 und 8 cm dick.
Verlangen Sie unseren **neuen** Prospekt!

Verbund- und Pflastersteine von Bangerter!

Bangerter Lyss

A. Bangerter & Cie AG, 3250 Lyss
Betonwaren – Bausteine, Sand + Kies, Transportbeton
Telefon 032 84 72 22, Telex 349152 abc ch

Niederlassungen in: Aclens/VD, La Chaux-de-Fonds/NE,
Porrentruy/JU, Thörishaus/BE, Nesselbach/AG, Rivera/TI
(Vertretung), Zirkels (Schmitten/FR), Oberwangen/BE und
Montosset (Yens/VD).



spielen



Spielplätze müssen leben, natürliche Umwelt ersetzen, die kindliche Phantasie bereichern, Abwechslung bieten, zu spielerischen Taten verhelfen, Kontakt schaffen, begeistern, anregen, müssen dem Kind seine Welt bedeuten, müssen Wohnraum im Freien sein . . .
Verlangen Sie den Spielgeräte-Katalog von Geräten in Holz, Metall und Kunststoff.

bwrl Postfach 201, 6210 Sursee/LU,
Tel. 045 21 20 66

2034/



Aufzugtreppe

**Grösste Vorteile
auf kleinstem Raum**

Mod. 1 75/150
Mod. 3 70/130 (evtl. 65/120)

Feldmann + Co. AG, Holzbau
3250 Lyss Telefon 032 / 84 11 84