

Objektyp: **Advertising**

Zeitschrift: **Schweizer Ingenieur und Architekt**

Band (Jahr): **97 (1979)**

Heft 3

PDF erstellt am: **19.09.2024**

Nutzungsbedingungen

Die ETH-Bibliothek ist Anbieterin der digitalisierten Zeitschriften. Sie besitzt keine Urheberrechte an den Inhalten der Zeitschriften. Die Rechte liegen in der Regel bei den Herausgebern. Die auf der Plattform e-periodica veröffentlichten Dokumente stehen für nicht-kommerzielle Zwecke in Lehre und Forschung sowie für die private Nutzung frei zur Verfügung. Einzelne Dateien oder Ausdrucke aus diesem Angebot können zusammen mit diesen Nutzungsbedingungen und den korrekten Herkunftsbezeichnungen weitergegeben werden. Das Veröffentlichen von Bildern in Print- und Online-Publikationen ist nur mit vorheriger Genehmigung der Rechteinhaber erlaubt. Die systematische Speicherung von Teilen des elektronischen Angebots auf anderen Servern bedarf ebenfalls des schriftlichen Einverständnisses der Rechteinhaber.

Haftungsausschluss

Alle Angaben erfolgen ohne Gewähr für Vollständigkeit oder Richtigkeit. Es wird keine Haftung übernommen für Schäden durch die Verwendung von Informationen aus diesem Online-Angebot oder durch das Fehlen von Informationen. Dies gilt auch für Inhalte Dritter, die über dieses Angebot zugänglich sind.

Ein Dienst der *ETH-Bibliothek*
ETH Zürich, Rämistrasse 101, 8092 Zürich, Schweiz, www.library.ethz.ch

<http://www.e-periodica.ch>

Schweizer Ingenieur und Architekt

Verlags-AG der
Akademischen-technischen
Vereine

Offizielles Organ

des Schweizerischen
Ingenieur- und
Architektenvereins (SIA),
der Gesellschaft Ehemaliger
Studierender
der ETH Zürich (GEP)
und der Schweizerischen
Vereinigung
Beratender Ingenieure (ASIC)

Schweizerische Bauzeitung

Erscheint wöchentlich

97. Jahrgang

Heft 3/79

18. Januar 1979

Redaktion

«Schweizer Ingenieur und
Architekt»
Staffelstrasse 12
Postfach, CH-8021 Zürich
Tel. (01) 201 55 36

Redaktoren:
Kurt Meyer,
Chefredaktor

Bruno Odermatt,
dipl. Arch. ETH/SIA

Druck:
Offset und Buchdruck AG
Staffelstrasse 12
8021 Zürich

Nachdruck von Bild und Text,
auch auszugsweise, nur mit
Zustimmung der Redaktion und
nur mit genauer Quellenangabe
gestattet.

Abonnemente

Schweiz:

1 Jahr Fr. 120.-
½ Jahr Fr. 63.50
Einzelnummer Fr. 5.-

Ermässigte Abonnementspreise
für Mitglieder des SIA, der
GEP, des BSA und der ASIC,
für Studenten und für Mitglieder
des STV

Postscheckkonto:
«Schweizer Ingenieur
und Architekt»
80-6110, Zürich

Ausland:

1 Jahr Fr. 140.-
½ Jahr Fr. 73.50
Einzelnummer Fr. 6.-

Mitteilungen betreffend
Adressänderungen,
Abonnemente
und Bezug von Einzelnummern
sind zu richten an:
«Schweizer Ingenieur
und Architekt»
Rüdigerstrasse 1
Postfach, 8021 Zürich
Tel. (01) 202 60 91

Anzeigenverwaltung

Iva

IVA AG für internationale
Werbung, Hauptsitz:
Beckenhofstrasse 16,
8035 Zürich
Tel. (01) 26 97 40

Filiale:
19, av. de Beaulieu
1004 Lausanne
Tél. (021) 37 72 72

Ingénieurs et architectes suisses

Bulletin technique
de la Suisse romande

Adresse: 27, av. de Cour
1007 Lausanne

Editorial

1875 - 1900 - 1979, par
Jean-Pierre Weibel

1

Architecture

Habitations en système
ouvert
d'action-participation, par
Claude Morel

3

Ressources naturelles

La forêt au service de la
collectivité

11

290 autobus avec
carrosseries Alusuisse pour
Copenhague

B3

Inhalt

Energiewirtschaft

Das Schweizer
Gesamtenergiekonzept:
Grundzüge - Optionen -
Konsequenzen. Von Michael
Kohn, Zürich 19

Architektur/Ausbildung

Das neue Kurszentrum des
Kantonalen
Baumeisterverbandes Zürich in
Effretikon 38

Umschau

Erstes Sonnen-Grosskraftwerk
mit Natriumkreislauf.
Wärmespeicherkonzept mit
Glaubersalz und Drehzylinder.
Optoelektronischer Sensor für
Industrie-Roboter. Für eine
Schweizerische Vereinigung für
Holzenergie 39

Wettbewerbe

Jugendbildungs- und
Begegnungstätte in Lindau
BRD. Kantonale Berufsschule
Uri in Altdorf. Strafanstalt
Regensdorf 40

Laufende Wettbewerbe,
Wettbewerbsausstellungen
B5/B6

Aus Technik und Wirtschaft
B6/B7

Öffentliche Vorträge.
Stellenvermittlung. Swissbau.
Tagungen B8

zum Titelbild

Wir sorgen dafür,



**dass Sie nicht zum Lärm-
geplagten werden**

PHONEX AG / SA

Schall-
Isolationen

8041 Zürich 01 45 73 11
4021 Basel 051 26 50 80
5201 Brugg 056 41 53 80
1201 Genève 022 31 63 64
1197 Prangins VD 022 61 65 58

Wir sorgen dafür, dass Sie nicht zum Lärmgeplagten werden ...

Dem Problem der Schallisolierung wird ja heute vermehrt Beachtung geschenkt. Gerade in Grossbetrieben ist eine gute Schallisolation von grösster Wichtigkeit, wird doch damit der Aggressor Stress - meist hervorgerufen durch permanente Lärmmissionen - weitgehend abgebaut, wenn nicht gar eliminiert. Eine gute Schallisolation muss nicht unbedingt einen Neubau zur Folge haben. Auch ältere Betriebe können im Sinne einer Sanierung die entsprechenden Massnahmen problemlos vornehmen lassen. In jedem Falle ist es jedoch ratsam, den Spezialisten zu konsultieren; unnötige Kosten können so vermieden werden.

Der Möglichkeiten zur Schallisolation gibt es viele: provisorische, bessere und ganz gute. Alle hier aufzuzeigen wäre unsinnig, zumal sich die obenerwähnten Möglichkeiten immer nach dem Willen des jeweiligen Bauherrn richten.

Wir würden uns freuen, Sie beraten zu dürfen, und denken Sie daran, bevor Sie zum aufwendigen Neubau schreiten: Dank einer guten Schallisolation können Sie Ihre innerbetriebliche Ausstattung um manches rationelle «Maschinchen» ergänzen, ohne dass der Büronachbar das Zittern bekommt ...

Phonex AG/8041 Zürich

Vorschau auf das nächste Heft

Die Rolle des öffentlichen
Verkehrs im Rahmen der GVK

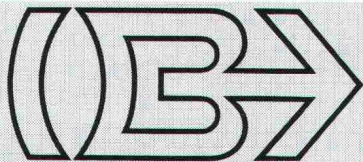

BRODTBECK

Liftschacht- und Raumelemente Vortriebsrohre und Kanalelemente
Fassaden- und Spezialelemente Cementwaren

Brotbeck AG Hardstrasse 42
4133 Pratteln Telefon 061 81 50 12

Fixit-Therm Dämmputzsystem - der problemlose Wärmemantel für Ihren Altbau.



FIXIT

Informationen und Beratung
Franz Haniel AG Basel
Beratung und Verkauf Büro Weiach
8433 Weiach, Telefon 01/8 58 26 61

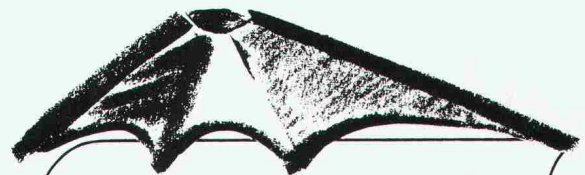

*Auf, an die Swissbau 79:
unter das originelle*

Sarnafil®-Dach!

Stand 241 Halle 24

20.-25. Februar 1979 in Basel

Sarna

Vario 6

elektronisches Steuergerät für Fluoreszenzlampen

entscheidet über Funktionssicherheit und Betriebskosten

Hell und dunkel genügen heute nicht mehr. Die Anforderungen sind differenzierter geworden: Optimale Helligkeit ist Licht nach Mass. Vario 6 bringt für jedes Beleuchtungsproblem die individuelle Lösung – ob in Projektionsräumen, in Konferenzsälen, in Schulzimmern, in Spitälern oder bei Optikern. Mit Vario 6 lässt sich die gewünschte Helligkeit stufenlos zwischen 100 % und 10 % einstellen. Durch Fingerdruck auf den Regulier-Drehknopf kann das Licht in jeder Position ein- und ausgeschaltet werden. Speziell für Fluoreszenzlampen gebaut, lässt sich das Gerät auch fernsteuern. Mit Vario 6 können Sie Fluoreszenzlampen à 20, 40 oder 65 Watt regulieren. Obere Leistungsgrenze: 1300 VA.

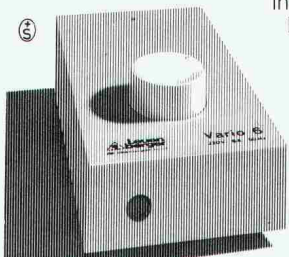

H. Leuenberger AG
Fabrik elektrischer Apparate
Lampen-Generalvertretung Radium
CH-8154 Oberglatt
Telefon 01/850 13 33
Telex 53352



Leuenberger

7812/5



Jetzt wird der Einkauf bei der Ausstattung von Hotels, Restaurants oder Gross- küchen einfacher und lohnender.

Jolie Table AG bietet Ihnen ein Lager von 10 000 Artikeln an für den Hotel- und Restaurantbedarf. – Und Spezialkonditionen bei Neueinrichtungen.

Jolie Table AG
Ihr Partner bei der Planung und Einrichtung von Hotels und Restaurants
Riedstrasse 8, 8953 Dietikon. Telefon 01 741 41 81.

KRÜGER

Wer friert schon gerne auf dem Bau?

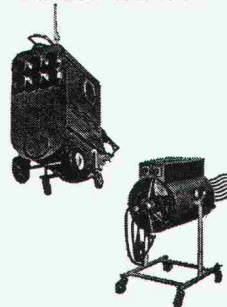

Mit unserem vielseitigen Programm an mobilen Oelheizgeräten sowie elektrischen Luftheizern sind wir jedem Bauheizproblem gewachsen.

Unsere jahrzehntelange Erfahrung sowie die dezentralisierten Lager erlauben uns eine fachmännische und prompte Bedienung.

Rufen Sie uns an, wir informieren Sie gerne über unsere günstigen Miet- und Kaufkonditionen!

Krüger+Co.

9113 Degersheim
Telefon 071 54 15 44

Filialen in:
Oberhasli ZH 01 850 31 95
Hofstetten b. Basel 061 75 18 44
Kiesen BE 031 98 16 12

**Wichtige Entscheide
für die Fassaden-
gestaltung fallen
bereits im Zeitpunkt
des Vorprojekts.
Wir von der PVG
erarbeiten objektive
Grundlagen
für diese
Vorentscheidungen.**

Die PVG-Gruppe bietet ausgereifte, qualitativ hochstehende Fenster- und Fassadenkonstruktionen an.



Profitieren Sie von unserer langjährigen Erfahrung. Nehmen Sie bitte rechtzeitig mit uns Verbindung auf.



Constral AG, Weinfelden
Fahrni + Co AG, Lyss
Hartmann + Co AG, Biel
Hans Kissling AG, Bern

**Produktions-
und Verkaufsgemeinschaft
Fenster- und Fassadenbau**

Bernstrasse 84 3250 Lyss Telefon 032 / 84 66 75

Dichtungs- probleme

**3x zuverlässig und
dauerhaft gelöst**

**1
VIDIFLEX**

Das wirtschaftliche, feuchtigkeitsdichte Fugensystem für den Hochbau. Beugt Bauschäden vor und verhindert unkontrollierbare Energieverluste.

**2
DILATEC**

Finden Sie Randanschlüsse und Fugen von Bitumenflachdächern und starren Abdichtungen wichtig? Dann wird Sie DILATEC sehr interessieren!

**3
SUCOFLEX**

Suchen Sie ein überzeugendes Flachdachsystem? Wir bieten noch mehr: Eine breite Auswahl von Kunststoff-Dichtungsbahnen und Zubehör.



Fragen Sie uns,
wir sind für Sie da!

HUBER+SUHNER AG

CH-8330 Pfäffikon ZH
Tel. 01 950 40 20

Lärm

**muss
nicht
sein**

Wir beraten Sie bei Problemen mit Industrie-, Bau- und Strassenlärm. Kontaktieren Sie uns bereits in der Planungsphase. Erfahrene Fachleute gehen auf Ihr spezifisches Anliegen ein und gewährleisten die kostengünstigste Lösung zur Erzielung des geforderten Schallschutzes.

Wir messen und analysieren Lärmquellen jeder Art und schaffen damit die Beurteilungsbasis für das weitere Vorgehen. Unsere mobile Messequipe, ausgerüstet mit den modernsten Aufnahme-geräten, ist in der Lage, Terz- und Oktavanalysen, Nachhall-, Luft- und Trittschallmessungen, sowie Pegelhäufigkeitsanalysen auszuführen.

Wir berechnen, konstruieren und liefern: schalldämpfende und -dämmende Konstruktionen, sowie absorbierende Verkleidungen in Bau und Industrie; Industrieschalldämpfer jeder Art; Normdämpfer für Lüftungs- und Klimaanlage; Schalldämmhauben und -kabinen; Lärmschutzwände; Schallmessräume; Schwingungs-Isolierungen.

Schneider+Co

Schneider+Co. AG
Isolierungen und Industriebedarf
Abt. Lärmbekämpfung und Akustik
8401 Winterthur, Zeughausstrasse 70
Telefon 052 89 21 21

SCHICHTEX UNTERDACH

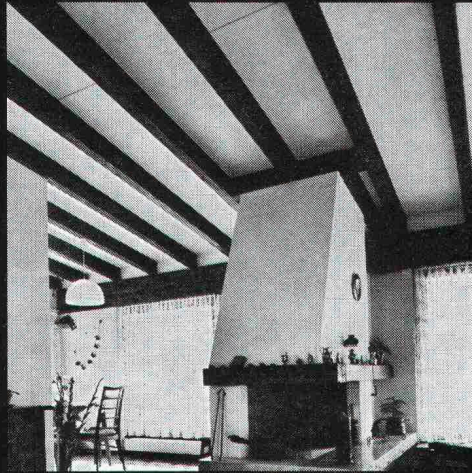

In **Neubauten** und **Altbauten**
als **Dachschalung, Isolation**
und **fertige Untersicht** in einem.

Mit PVC-Folie abwaschbar,
Längen bis 300cm, Breite 62,5cm.



Bau+Industriebedarf AG
4104 Oberwil/BL Tel. 061 304030

ABS Tauchpumpen

für
Kellerentwässerung
und
transportablen Einsatz
Förderleistung
ab 300 l/m
SEV-geprüft

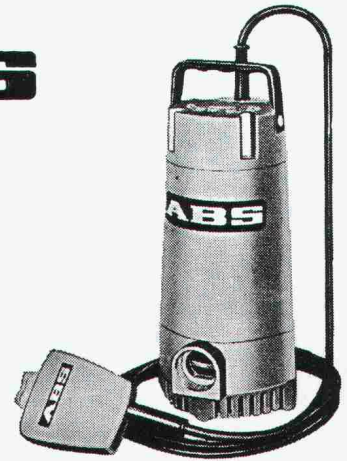

F. Schächli Pumpenservice

Gertrudstr. 24 8003 Zürich Tel. 01 / 241 48 23

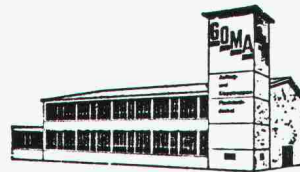

GOMA

Aufzugs-,
Schiebe- und
Klapptreppen

Flachdach-
Ausstiege

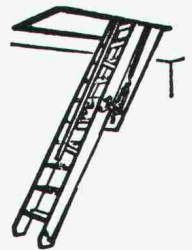

Marcel Matter
Klotenerstrasse 43
Tel. 01 / 817 80 41

8153 Rümlang

Mehr wissen – besser disponieren

Anzeigen mit hohem Informationswert
enthält diese Nummer des
«Schweizer Ingenieur und Architekt».

JBs Vitrinen für Museen und Ausstellungen

wir beraten, wir
planen und bauen
Einzelvitrinen und
gesamte, einheitliche
Ausstattungen von
Museen usw.

- formschön
 - funktionell
 - überzeugend
- Verlangen Sie
unsere Besuche!



J. Brüllmann Söhne AG, 8280 Kreuzlingen Tel. 072-74 62 12

BRÜLLMANN
seit über 75 Jahren

Auf ck können Sie bauen.

Stahlrohrgerüste, Schalungen, Baugeräte, Bauwerkzeuge

Verkauf, Vermietung, Montagen

ck

Conrad Kern AG 8105 Regensdorf 6210 Sursee 4153 Reinach 3052 Zollikofen 1024 Ecublens 6517 Arbedo

SWISS BAU79

20.-25. 2. 1979

Die grösste Schweizer Baufachmesse vereinigt über 600 Ausstellerfirmen aus dem In- und Ausland. Umfassendes Angebot an Bauprodukten und Dienstleistungen für Architekten, Baufachleute, Investoren und Bauherren. Zahlreiche thematische Sonderausstellungen und Symposien. Verlangen Sie den ausführlichen Messeprospekt und den Katalog beim Sekretariat SWISSBAU 79, Postfach, 4021 Basel.

Öffnungszeiten der Messe: 9-18 Uhr

3. Baufachmesse Basel

Neu mit:
6. Maler- und Gipserfachmesse
Sektor Baumaschinen
für den Hochbau
Sektor Profil

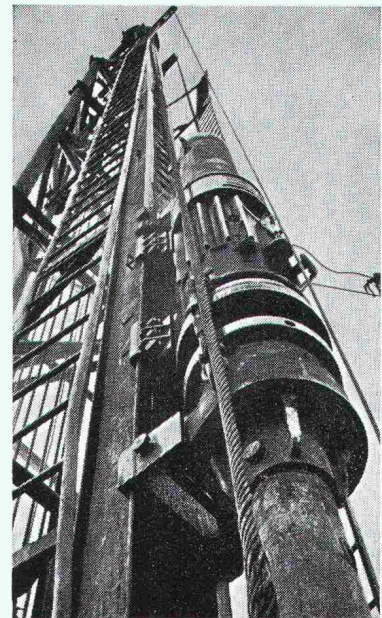

Pfahlfundationen

- Bohrpfähle 125 + 150 cm ϕ
- Ortsbetonpfähle «DELTA»
- Fertigbetonpfähle
- Holzpfähle
- Presspfähle
- Wasserbauarbeiten
- Spundwände

EGGSTEIN AG LUZERN
Industriestrasse 16 Telefon 041 - 44 66 04

Flachdachablauf Guss zweiteilig, Isolierring, Isolierkörper. Flachrost befahrbar, 150 KN Prüfkraft

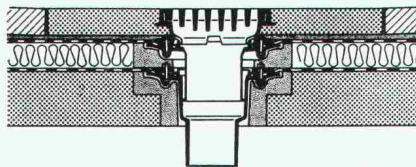

Flachdachablauf Guss zweiteilig mit Kugelrost, Isolierring, Isolierkörper, Distanzringe 25+35 mm Höhe, auch mit Flachrosten rund oder quadratisch lieferbar.

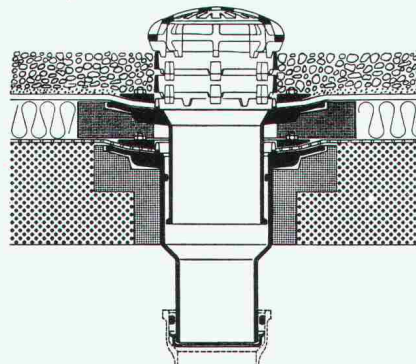

Flachdachablauf Guss zweiteilig, seitr. Auslauf 3° mit Kugelrost, Isolierring, Isolierkörper, Distanzringe 25+35 mm Höhe.

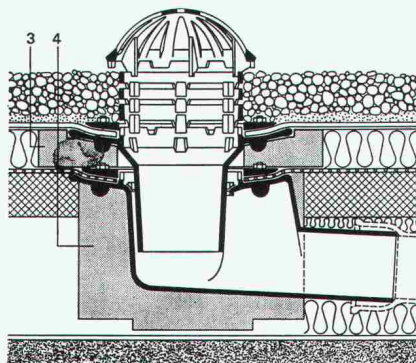

Weitere Zubehörteile:

Heizringe, Heizstäbe, Flachroste rund und quadratisch 15+150 KN Prüfkraft

PASSAVANT

Flachdachabläufe

aus Guss — die sichere, problemlose Flachdachentwässerung.

Das bewährte Baukastensystem aller PASSAVANT-Flachdachabläufe erlaubt das **Ueberbrücken jeder Höhe, ohne den untersten einbetonierten Ablaufkörper zu verändern.**

IKP-Zulassung 1074

Verlangen Sie Unterlagen bei:

Werner Maag AG
8032 Zürich
Zeltweg 44
Tel. 01 / 32 75 80
Telex 58675

Adresse:

SBZ 10

Wer macht was?

Fachfirmenverzeichnis

Abdichtungen

KUNSTSTOFF-TECHNIK
Aktienges. Himmler, 8952 Schlieren
Spitalstr. 74, Tel. 01 / 730 20 20 / 21
RENESCO Bautechnik AG
8112 Otelfingen, Tel. 056 / 74 01 71

Architekturmodelle

H. Schalk, 8050 Zürich
Thurgauerstr. 70, Tel. 01 / 51 64 11
Toni Wuest, 8032 Zürich
Delphinstrasse 24, Tel. 01 / 32 58 60
Modellbau Zaborowsky
Inhaber D. Raffainer
Neumarkt 10, 8001 Zürich
Tel. 01 / 34 22 16

Bauaustrocknung

Roth-Kippe AG, 8045 Zürich
Giesshübelstr. 96, Tel. 01 / 66 11 55

Baugrunduntersuchungen

GEOTEST AG
3052 Zollikofen, Tel. 031 / 57 20 74
9008 St. Gallen, Tel. 071 / 24 87 10
8570 Weinfelden, Tel. 071 / 22 22 30
1037 Etagnières, Tel. 021 / 91 10 85

Bauthermographie und dynamische Wegmessung

JENZER AG Messtechnik
8954 Geroldswil, Tel. 01 / 748 24 24

Beratung in Brandschutzfragen

BAU-CHEMIE AG, 4051 Basel
Rütlistr. 50, Tel. 061 / 23 00 16

Drahtseile

Fatzer AG, 8590 Romanshorn
Tel. 071 / 63 12 32
Kabelwerke Brugg AG
5200 Brugg, Tel. 056 / 41 11 51
Schweiz. Seil-Industrie AG CIS
8201 Schaffhausen
Tel. 053 / 5 42 41, Telex 76498
Bahn-, Bau- und Industriedrahtseile

Elektronische Datenverarbeitung

CONTROL DATA AG, 8021 Zürich
CYBERNET RECHENZENTRUM
Militärstr. 36, Tel. 01 / 242 14 34
FIDES Rechenzentrum, 8002 Zürich
Bleicherweg 33, Tel. 01 / 202 78 40
Schweizerische Zweigstellen und
Kundenstationen in:
Basel, Bern, Genf, Lausanne, Zürich

Erschütterungs-Messungen

GEOTEST AG
(s. Baugrunduntersuchungen)

Faltwände

Rosconi AG, 5610 Wohlen
Tel. 057 / 6 49 00 / 6 77 15

Farbspritzkabinen

Fröhlich Spritzkabinen-
und Apparatebau, 5524 Niederwil
Tel. 057 / 6 57 57 / 58

Fassadenplanung

Metallbau-Planung J. F. Meyer
6006 Luzern, Seeburgstr. 20
Tel. 041 / 31 20 88

Garderobeneinrichtungen

Rosconi AG, 5610 Wohlen
Tel. 057 / 6 49 00 / 6 77 15

Geologie — Geotechnik — Geophysik

BBL Baulaboratorium AG
4132 Muttenz/Basel
Tel. 061 / 61 33 14
GEOTEST AG (s. Baugrundunters.)

Geotechnik

Dr. H. Halter, dipl. Ing. ETH/SIA
Geotechn. Beratung, Erdbaulabor
Clausiusstr. 46, 8006 Zürich
Tel. 01 / 47 61 00

Geotechnisches Büro Dr. U. Schär
Grundbauberatung, Erdbaulabor
Bergstr. 125, 8032 Zürich
Tel. 01 / 34 36 88 und 01 / 34 94 42

Gitterroste

Hähn Diagonal-Gitterroste
Otto Wyss, 8472 Seuzach
Tel. 052 / 22 50 78, Telex 76415

Holzbeizarbeiten

Amstutz & Sahli AG, 8032 Zürich
Chem. Holzbeizerei und Spritzwerk
Hofackerstr. 11 A, Tel. 01 / 53 50 40

Holzfalltüren — Faltwände

Lienhard Söhne AG, 8038 Zürich
Albisstr. 131, Tel. 01 / 45 12 90
Echt PELLA-Holzfalltüren
und -Wände nach Mass, 7 Holzarten
PELLA AG
Jurastr. 7, 4053 Basel
Tel. 061 / 35 80 10

Holzschutzmittel

Dr. R. Maag AG, 8157 Dielsdorf
Tel. 01 / 53 12 55
Color xex, Xerotin, Xylosan

Injektionen

KUNSTSTOFF-TECHNIK
Aktienges. Himmler, 8952 Schlieren
Spitalstr. 74, Tel. 01 / 730 20 20 / 21
RENESCO Bautechnik AG
8112 Otelfingen, Tel. 056 / 74 01 71

Kanalreinigung

Kanalreinigung Widmer AG
7-Tag-und-Nacht-Pikett
8803 Rüslikon, Tel. 01 / 724 21 50

Lärmbekämpfung

Technische Akustik / Engineering
Schneider & Co. AG
8401 Winterthur, Zeughausstr. 70
Tel. 052 / 89 21 21

Lärmschutz

Techn. Lärmschutzanlagen +
AFL Engineering International
Planung, Beratung und Fabrikation
AG für Lärmschutz
CH-4652 Winznau
Tel. 062 / 35 36 40

Siegfried Keller AG, Wallisellen
Lärmschutz
Büro und Lager:
Zürichstr. 38, 8306 Brüttsellen
Tel. 01 / 833 02 81

Materialprüfung

BBL Baulaboratorium AG
4132 Muttenz/Basel
Tel. 061 / 61 33 14

Mauerentfeuchtungen

RENESCO Bautechnik AG
8112 Otelfingen, Tel. 056 / 74 01 71

Mauerentfeuchtung Ausblühungsschutz

Verlangen Sie Dokumentation:
Max Anderegg, 9011 St. Gallen
Biserhofstr. 27, Tel. 071 / 23 65 64
Ausführung in der ganzen Schweiz

Metallbau

Ernst Schweizer AG, 8047 Zürich
Tel. 01 / 52 69 10
Werk: 8908 Hedingen
Tel. 01 / 761 60 22
Metallfassaden, Metallfenster,
Metalltüren, Schutzraumbauteile,
normierte Bauteile

Metall-Normtüren

Brander AG, 8162 Steinmaur
Tel. 01 / 853 06 22

Natursteine

J. und A. Kuster, Steinbrüche AG
8807 Freienbach, Tel. 01 / 784 25 25

Oeltankwannen- und Behälterbeschichtungen

RENESCO Bautechnik AG
8112 Otelfingen, Tel. 056 / 74 01 71

Pfahlprüfungen

GEOTEST AG (s. Baugrundunters.)

Pumpen

Pumpenbau AG
8202 Schaffhausen, Tel. 053 / 4 30 21
Schäppi Pumpenservice
8003 Zürich, Gertrudstr. 24
Tel. 01 / 241 48 23
Sommer, Schenk AG, Pumpenbau
5213 Villnachern, Tel. 056 / 43 13 63

Regale

HUPFER Metallwaren
Riedhofstrasse 75, 8049 Zürich
Tel. 01 / 56 06 00

Rohrdurchstossen statt aufbrechen!

Alle Dimensionen für Werk-
leitungen, Steuerungen, Abwasser,
Kanalisationen
Alfredo Piatti AG, 8305 Dietlikon
Tel. 01 / 833 00 11

Schaumstoff-Streifen zur Fugen-Hinterfüllung

Schaumstoff AG, 8303 Bassersdorf
Geerenweg 4, Tel. 01 / 836 61 14

Schiebe- und mobile Wände

Bator AG, 3360 Herzogenbuchsee
Tel. 063 / 60 11 33
Schiebe- und mobile Wände
in schallhemmender Ausführung
30—45 db F 90

Rosconi AG, 5610 Wohlen
Tel. 057 / 6 49 00 / 6 77 15

Sonnenschutz

SOLAR MASTER
Fensterfolien und Isoliergläser
für Sonnen- und Wärmeschutz
Unterlagen durch
GSC AG, Steinackerstrasse 29
8302 Kloten, Tel. 01 / 814 22 33

Storenstoffe

H. Engler & Co. AG
5430 Wettingen, Dorfstrasse 37
Tel. 056 / 26 06 24, Telex 54970 ch

Tore

Bator AG, 3360 Herzogenbuchsee
Tel. 063 / 60 11 33
Falt-, Schiebefalt-, Schiebetore
Automaten-Steuerungen

Transporte und Kranarbeiten

Alfredo Piatti AG, 8305 Dietlikon
Tel. 01 / 833 00 11

Treppen

Columbus-Treppen AG
9245 Oberbüren, Tel. 073 / 51 37 55
Spindeltreppen aus Holz
und Aluminium, Scheren-
und Holzschiebetreppen

Vliese für Tiefbau

Isliker & Co. AG, 8050 Zürich
Ringstr. 72, Tel. 01 / 48 31 60

Wasserdichte Türen

Tuchs Schmid AG, 8500 Frauenfeld
Tel. 054 / 7 24 71