

Objektyp: **Advertising**

Zeitschrift: **Schweizer Ingenieur und Architekt**

Band (Jahr): **97 (1979)**

Heft 1/2

PDF erstellt am: **19.09.2024**

### **Nutzungsbedingungen**

Die ETH-Bibliothek ist Anbieterin der digitalisierten Zeitschriften. Sie besitzt keine Urheberrechte an den Inhalten der Zeitschriften. Die Rechte liegen in der Regel bei den Herausgebern. Die auf der Plattform e-periodica veröffentlichten Dokumente stehen für nicht-kommerzielle Zwecke in Lehre und Forschung sowie für die private Nutzung frei zur Verfügung. Einzelne Dateien oder Ausdrucke aus diesem Angebot können zusammen mit diesen Nutzungsbedingungen und den korrekten Herkunftsbezeichnungen weitergegeben werden. Das Veröffentlichen von Bildern in Print- und Online-Publikationen ist nur mit vorheriger Genehmigung der Rechteinhaber erlaubt. Die systematische Speicherung von Teilen des elektronischen Angebots auf anderen Servern bedarf ebenfalls des schriftlichen Einverständnisses der Rechteinhaber.

### **Haftungsausschluss**

Alle Angaben erfolgen ohne Gewähr für Vollständigkeit oder Richtigkeit. Es wird keine Haftung übernommen für Schäden durch die Verwendung von Informationen aus diesem Online-Angebot oder durch das Fehlen von Informationen. Dies gilt auch für Inhalte Dritter, die über dieses Angebot zugänglich sind.

Ein Dienst der *ETH-Bibliothek*  
ETH Zürich, Rämistrasse 101, 8092 Zürich, Schweiz, [www.library.ethz.ch](http://www.library.ethz.ch)

<http://www.e-periodica.ch>

## Redaktion

«Schweizer Ingenieur und  
Architekt»  
Staffelstrasse 12  
Postfach, CH-8021 Zürich  
Tel. (01) 201 55 36

**Redaktoren:**  
Kurt Meyer,  
Chefredaktor

Bruno Odermatt,  
dipl. Arch. ETH/SIA

**Druck:**  
Offset und Buchdruck AG  
Staffelstrasse 12  
8021 Zürich

Nachdruck von Bild und Text,  
auch auszugsweise, nur mit  
Zustimmung der Redaktion und  
nur mit genauer Quellenangabe  
gestattet.

## Abonnemente

**Schweiz:**  
1 Jahr Fr. 120.-  
½ Jahr Fr. 63.50  
Einzelnummer Fr. 5.-

Ermässigte Abonnementspreise  
für Mitglieder des SIA, der  
GEP, des BSA und der ASIC,  
für Studenten und für Mitglieder  
des STV

Postscheckkonto:  
«Schweizer Ingenieur  
und Architekt»  
80-6110, Zürich

**Ausland:**  
1 Jahr Fr. 140.-  
½ Jahr Fr. 73.50  
Einzelnummer Fr. 6.-

Mitteilungen betreffend  
Adressänderungen,  
Abonnemente  
und Bezug von Einzelnummern  
sind zu richten an:  
«Schweizer Ingenieur  
und Architekt»  
Rüdigerstrasse 1  
Postfach, 8021 Zürich  
Tel. (01) 202 60 91

## Anzeigenverwaltung

Iva

IVA AG für internationale  
Werbung, Hauptsitz:  
Beckenhofstrasse 16,  
8035 Zürich  
Tel. (01) 26 97 40

Filiale:  
19, av. de Beaulieu  
1004 Lausanne  
Tél. (021) 37 72 72

## Ingénieurs et architectes suisses

Bulletin technique  
de la Suisse romande

Adresse: 27, av. de Cour  
1007 Lausanne

Heft 26, 1978		Dupraz (suite et fin)		394
Editorial	385	Informations SIA		399
Divers	386, 393, 397, 406	Communications SVIA		406
La ligne du Simplon: problèmes d'une transversale ferroviaire alpine, par Roger Desponds	387	EPFL		406
Les satellites artificiels et leurs applications, par Hubert		Documentation générale		406
		Documentation du bâtiment		406
		Informations diverses		406

## Inhalt

### Restaurierung

Restaurierung des «Neuhauses»  
an der Wühre in Zürich. Von E.  
Eidenbenz, Zürich 1

Bemessung von kreisförmigen  
Tunnelendwänden aus  
unbewehrtem Beton. Von M.  
Gysel, Baden 9

### Sonnenenergie

Schwierigkeiten bei der  
Einführung der Solarenergie 11

Solkollektoren sind  
vergleichbar 13

### Wettbewerbe/Sonnenenergie

Optimale Energieausnutzung  
bei Wohnungen 15

### Umschau

Direkter Zugriff zu  
Datenbanken und  
Rechenzentren in Kanada.  
Energiespeichern mit  
Kohlendioxid 17

### Buchbesprechung

Die wissenschaftlichen  
Grundlagen der Raumakustik -  
Band I (I. Cremer & H. A.  
Müller) W. Furrer 17

### Aus SIA-Sektionen

Aargau. Solothurn. Zürich 18

### Wettbewerbe

Kantonales  
Verwaltungsgebäude in Bern.  
Kantonsschule Romanshorn.  
Mehrzweckhalle mit  
Nebenräumen und  
Zivilschutzanlage in Tarasp.  
Jugendbildungs- und  
Begegnungsstätte in Lindau  
(BRD) 18

Laufende Wettbewerbe.  
Wettbewerbsausstellungen  
B1/B2

Aus Technik und Wirtschaft  
B2/B3

Tagungen, Kongresse.  
Öffentliche Vorträge.  
Stellenvermittlung SIA/GEP  
B3/B4

### Vorschau auf das nächste Heft

Die Gesamtenergiekonzeption:  
«Grundzüge - Optionen -  
Konsequenzen»

## zum Titelbild



### Norament

Norament verhält sich ausserordentlich günstig im Hinblick auf die brandschutztechnischen Anforderungen. Die schwere Entflammbarkeit behindert die Ausdehnung von Bränden. Bei Synthese-Kautschuk werden keine chloriden Dämpfe frei, die gesundheitsschädlich für Menschen sind und zu schweren Schäden an Bauteilen führen können.

Norament ist zigarettenfest. Es entstehen keine Brandspuren, und Teerflecken sind leicht zu entfernen. Norament ist zäh-elastisch. Auch bei extrem starker Beanspruchung zeigen sich nach langer Zeit keine Abnutzungen.

Gegen Kurzeinwirkungen von Lösungsmitteln, verdünnten Säuren, Laugen, Ölen und Fetten ist Norament weitgehend beständig. Für Bereiche mit Dauerwirkungen gibt es Spezialqualitäten.

Gegen die Einwanderung von Farbpigmenten (z. B. Bitumenanschlammung) ist Norament weitgehend resistent.

Norament enthält keine Weichmacher, die mit der Zeit abbauen. Deshalb gibt es kein Schrumpfen nach der Verlegung.

Norament wirkt antistatisch. Entladungen sind nicht spürbar. Für Computerräume und Spitäler stehen elektrisch leitfähige Qualitäten zur Verfügung. Durch seinen hohen Isolierwert schützt Synthese-Kautschuk gleichzeitig bei Berührungstrom.

Norament ist bakteriostatisch. Bakterien werden im Wachstum gehemmt.

Und sehr wichtig: Synthese-Kautschuk-Bodenbeläge gibt es nicht nur als Norament-Noppenbeläge, sondern auch in glatter Ausführung.

# Wer macht was?

## Fachfirmenverzeichnis

### Abdichtungen

KUNSTSTOFF-TECHNIK  
Aktienges. Himmler, 8952 Schlieren  
Spitalstr. 74, Tel. 01 / 730 20 20 / 21  
RENESCO Bautechnik AG  
8112 Otelfingen, Tel. 056 / 74 01 71

### Architekturmodelle

H. Schalk, 8050 Zürich  
Thurgauerstr. 70, Tel. 01 / 51 64 11  
Toni Wuest, 8032 Zürich  
Delphinstrasse 24, Tel. 01 / 32 58 60  
Modellbau Zaborowsky  
Inhaber D. Raffainer  
Neumarkt 10, 8001 Zürich  
Tel. 01 / 34 22 16

### Bauaustrocknung

Roth-Kippe AG, 8045 Zürich  
Giesshübelstr. 96, Tel. 01 / 66 11 55

### Baugrunduntersuchungen

GEOTEST AG  
3052 Zollikofen, Tel. 031 / 57 20 74  
9008 St. Gallen, Tel. 071 / 24 87 10  
8570 Weinfelden, Tel. 071 / 22 22 30  
1037 Etagnières, Tel. 021 / 91 10 85

### Bauthermographie und dynamische Wegmessung

JENZER AG Messtechnik  
8954 Geroldswil, Tel. 01 / 748 24 24

### Beratung in Brandschutzfragen

BAU-CHEMIE AG, 4051 Basel  
Rütlistr. 50, Tel. 061 / 23 00 16

### Drahtseile

Fatzer AG, 8590 Romanshorn  
Tel. 071 / 63 12 32  
Kabelwerke Brugg AG  
5200 Brugg, Tel. 056 / 41 11 51  
Schweiz. Seil-Industrie AG CIS  
8201 Schaffhausen  
Tel. 053 / 5 42 41, Telex 76498  
Bahn-, Bau- und Industriedrahtseile

### Elektronische Datenverarbeitung

CONTROL DATA AG, 8021 Zürich  
CYBERNET RECHENZENTRUM  
Militärstr. 36, Tel. 01 / 242 14 34  
FIDES Rechenzentrum, 8002 Zürich  
Bleicherweg 33, Tel. 01 / 202 78 40  
Schweizerische Zweigstellen und  
Kundenstationen in:  
Basel, Bern, Genf, Lausanne, Zürich

### Erschütterungs-Messungen

GEOTEST AG  
(s. Baugrunduntersuchungen)

### Faltwände

Rosconi AG, 5610 Wohlen  
Tel. 057 / 6 49 00 / 6 77 15

### Farbspritzkabinen

Fröhlich Spritzkabinen-  
und Apparatebau, 5524 Niederwil  
Tel. 057 / 6 57 57 / 58

### Fassadenplanung

Metallbau-Planung J. F. Meyer  
6006 Luzern, Seeburgstr. 20  
Tel. 041 / 31 20 88

### Garderobeneinrichtungen

Rosconi AG, 5610 Wohlen  
Tel. 057 / 6 49 00 / 6 77 15

### Geologie — Geotechnik — Geophysik

BBL Baulaboratorium AG  
4132 MuttENZ/Basel  
Tel. 061 / 61 33 14  
GEOTEST AG (s. Baugrundunters.)

### Geotechnik

Dr. H. Halter, dipl. Ing. ETH/SIA  
Geotechn. Beratung, Erdbaulabor  
Clauiusstr. 46, 8006 Zürich  
Tel. 01 / 47 61 00

Geotechnisches Büro Dr. U. Schär  
Grundbauberatung, Erdbaulabor  
Bergstr. 125, 8032 Zürich  
Tel. 01 / 34 36 88 und 01 / 34 94 42

### Gitterroste

Hähn Diagonal-Gitterroste  
Otto Wyss, 8472 Seuzach  
Tel. 052 / 22 50 78, Telex 76415

### Holzbearbeiten

Amstutz & Sahli AG, 8032 Zürich  
Chem. Holzbeizerei und Spritzwerk  
Hofackerstr. 11 A, Tel. 01 / 53 50 40

### Holzfalltüren — Faltwände

Lienhard Söhne AG, 8038 Zürich  
Albisstr. 131, Tel. 01 / 45 12 90  
Echt PELLA-Holzfalltüren  
und -Wände nach Mass, 7 Holzarten  
PELLA AG  
Jurastr. 7, 4053 Basel  
Tel. 061 / 35 80 10

### Holzschutzmittel

Dr. R. Maag AG, 8157 Dielsdorf  
Tel. 01 / 53 12 55  
Color xex, Xerotin, Xylosan

### Injektionen

KUNSTSTOFF-TECHNIK  
Aktienges. Himmler, 8952 Schlieren  
Spitalstr. 74, Tel. 01 / 730 20 20 / 21  
RENESCO Bautechnik AG  
8112 Otelfingen, Tel. 056 / 74 01 71

### Kanalreinigung

Kanalreinigung Widmer AG  
7-Tag-und-Nacht-Pikett  
8803 Rüslikon, Tel. 01 / 724 21 50

### Lärmbekämpfung

Technische Akustik / Engineering  
Schneider & Co. AG  
8401 Winterthur, Zeughausstr. 70  
Tel. 052 / 89 21 21

### Lärmschutz

Techn. Lärmschutzanlagen +  
AFL Engineering International  
Planung, Beratung und Fabrikation  
AG für Lärmschutz  
CH-4652 Winznau  
Tel. 062 / 35 36 40

Siegfried Keller AG, Wallisellen  
Lärmschutz  
Büro und Lager:  
Zürichstr. 38, 8306 Brüttsellen  
Tel. 01 / 833 02 81

### Materialprüfung

BBL Baulaboratorium AG  
4132 MuttENZ/Basel  
Tel. 061 / 61 33 14

### Mauerentfeuchtungen

RENESCO Bautechnik AG  
8112 Otelfingen, Tel. 056 / 74 01 71

### Mauerentfeuchtung Ausblühungsschutz

Verlangen Sie Dokumentation:  
Max Anderegg, 9011 St. Gallen  
Biserhofstr. 27, Tel. 071 / 23 65 64  
Ausführung in der ganzen Schweiz

### Metallbau

Ernst Schweizer AG, 8047 Zürich  
Tel. 01 / 52 69 10  
Werk: 8908 Hedingen  
Tel. 01 / 761 60 22  
Metallfassaden, Metallfenster,  
Metalltüren, Schutzraumbauteile,  
normierte Bauteile

### Metall-Normtüren

Brander AG, 8162 Steinmaur  
Tel. 01 / 853 06 22

### Natursteine

J. und A. Kuster, Steinbrüche AG  
8807 Freienbach, Tel. 01 / 784 25 25

### Oeltankwannen- und Behälterbeschichtungen

RENESCO Bautechnik AG  
8112 Otelfingen, Tel. 056 / 74 01 71

### Pfahlprüfungen

GEOTEST AG (s. Baugrundunters.)

### Pumpen

Pumpenbau AG  
8202 Schaffhausen, Tel. 053 / 4 30 21  
Schäppi Pumpenservice  
8003 Zürich, Gertrudstr. 24  
Tel. 01 / 241 48 23  
Sommer, Schenk AG, Pumpenbau  
5213 Villnachern, Tel. 056 / 43 13 63

### Regale

HUPFER Metallwaren  
Riedhofstrasse 75, 8049 Zürich  
Tel. 01 / 56 06 00

### Rohrdurchstossen

statt aufbrechen!  
Alle Dimensionen für Werk-  
leitungen, Steuerungen, Abwasser,  
Kanalisationen  
Alfredo Piatti AG, 8305 Dietlikon  
Tel. 01 / 833 00 11

### Schaumstoff-Streifen

zur Fugen-Hinterfüllung  
Schaumstoff AG, 8303 Bassersdorf  
Geerenweg 4, Tel. 01 / 836 61 14

### Schiebe- und mobile Wände

Bator AG, 3360 Herzogenbuchsee  
Tel. 063 / 60 11 33  
Schiebe- und mobile Wände  
in schallhemmender Ausführung  
30—45 db F 90  
Rosconi AG, 5610 Wohlen  
Tel. 057 / 6 49 00 / 6 77 15

### Sonnenschutz

SOLAR MASTER  
Fensterfolien und Isoliergläser  
für Sonnen- und Wärmeschutz  
Unterlagen durch  
GSC AG, Steinackerstrasse 29  
8302 Kloten, Tel. 01 / 814 22 33

### Storenstoffe

H. Engler & Co. AG  
5430 Wettingen, Dorfstrasse 37  
Tel. 056 / 26 06 24, Telex 54970 ch

### Tore

Bator AG, 3360 Herzogenbuchsee  
Tel. 063 / 60 11 33  
Fall-, Schiebefalt-, Schiebetore  
Automaten-Steuerungen

### Transporte und Kranarbeiten

Alfredo Piatti AG, 8305 Dietlikon  
Tel. 01 / 833 00 11

### Treppen

Columbus-Treppen AG  
9245 Oberbüren, Tel. 073 / 51 37 55  
Spindeltreppen aus Holz  
und Aluminium, Scheren-  
und Holzschiebetreppen

### Vliese für Tiefbau

Isliker & Co. AG, 8050 Zürich  
Ringstr. 72, Tel. 01 / 48 31 60

### Wasserdichte Türen

Tuchschmid AG, 8500 Frauenfeld  
Tel. 054 / 7 24 71

# Fixit-Therm -das Dämmputzsystem, mit dem Sie nahtlos Energie sparen.

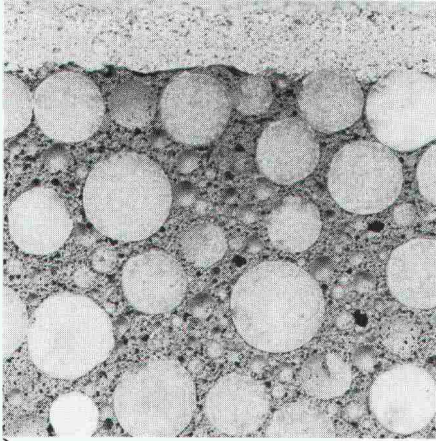

Nahtlos, weil die Dämmschicht als Putz in jeder gewünschten Stärke einfach aufgebracht wird. Fugenlos. Von Hand oder maschinell. Ohne jede Schwachstelle. Ohne mühsames Unterfüttern. Fixit-Therm können Sie wie normalen

Verputz in den baulichen Fortschritt einplanen. Sommer wie Winter. Da gibt es keine Wartezeiten auf den Innenausbau. Fixit-Therm trocknet selbst schnell aus, weil es von vornherein gar nicht sehr naß ist. Feuchtigkeitsstaus im Mauerwerk werden vermieden. Dank des mineralischen Aufbaus und der verwendeten Materialien hat Fixit-Therm eine hervorragend diffusions-offene Kapillarität. Weitere Vorteile sind: Fixit-Therm ist extrem haftfähig, hat eine hohe Stabilität, senkt das Bauschadenrisiko und ist problemlos in der Verarbeitung.

Informieren Sie sich ausführlich über das moderne Dämmputzsystem Fixit-Therm. Fordern Sie Muster oder unseren Fachberater an.



## FIXIT®

### Info-Coupon

Bitte schicken Sie uns Informationen über Fixit-Therm.

Firma \_\_\_\_\_

Straße \_\_\_\_\_

Plz/Ort \_\_\_\_\_

# SWISS BAU79

20.-25. 2. 1979

Die grösste Schweizer Baufachmesse vereinigt über 600 Ausstellerfirmen aus dem In- und Ausland. Umfassendes Angebot an Bauprodukten und Dienstleistungen für Architekten, Bau fachleute, Investoren und Bauherren. Zahlreiche thematische Sonderausstellungen und Symposien. Verlangen Sie den ausführlichen Messeprospekt und den Katalog beim Sekretariat SWISSBAU 79, Postfach, 4021 Basel.

Öffnungszeiten der Messe: 9-18 Uhr

## 3. Baufachmesse Basel

Neu mit:  
6. Maler- und Gipserfachmesse  
Sektor Baumaschinen  
für den Hochbau  
Sektor Profil

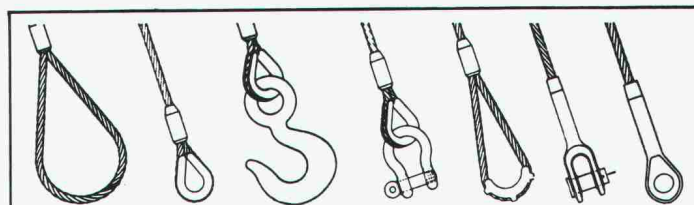

Zurrgurten

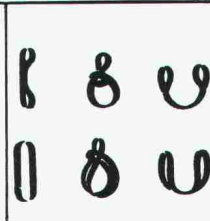

Hebegurten

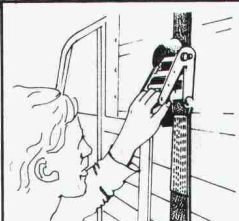

Für mehr Sicherheit fertigen wir alle hochfesten Drahtseil- und Kettenstruppen, Kunststoff-Hebegurten, Hebezeuge usw.



**RISS AG**

Eisenwarenfabrik - Gesenkschmiede  
Drahtseil- und Kettenwerk  
8108 Dällikon-Zürich  
Industriestrasse 32, Tel. (01) 844 11 22



Ladebinder

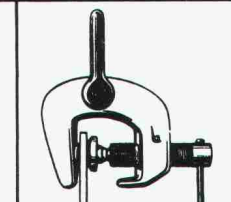

MERRILL

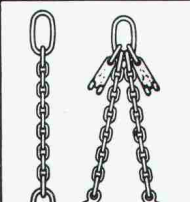

## Die Pensionskasse SIA STV BSA FSAI~ eine Alternative für Ihre Personalvorsorge!

- **Das Ziel**  
die lückenlose Alters-, Hinterbliebenen- und Invalidenvorsorge für die Angehörigen der technischen Vereine (Mitgliedschaft kann auch bei Berufswechsel beibehalten werden)
- **Die Vorteile**  
die Pensionskasse SIA STV BSA FSAI ist eine **Selbsthilfeorganisation** der technischen Verbände mit **Selbstverwaltung** (paritätische Zusammensetzung aus angeschlossenen Arbeitgebern und versicherten Mitarbeitern)
- **Die Sicherheit**  
ist garantiert durch den versicherungstechnischen Aufbau und **laufende Beratung durch neutrale Experten**;  
durch die **Rückversicherung bei 6 schweizerischen Versicherungsgesellschaften**;  
dank der Geschäftsführung und Anlage der Vorsorgemittel durch **eine der grössten und angesehensten Treuhandgesellschaften** der Schweiz mit Spezialisten auf allen Gebieten

Verlangen Sie weitere Informationen bei:  
Pensionskasse SIA STV BSA  
FSAI  
Waisenhausplatz 25  
Postfach 2613  
3001 Bern, Tel. 031/ 22 90 52

Bitte informieren Sie mich weiter:

Name: \_\_\_\_\_

Vorname: \_\_\_\_\_

Strasse: \_\_\_\_\_

PLZ/Ort: \_\_\_\_\_

# PASSAVANT Fett-, Oel- und Benzinabscheider

Kleinabscheider 0,5—10 l/s aus Guss, Kunststoff und Stahlblech

Grossabscheider 25—100 l/s in Orts- oder Fertigstahlbetonbauweise

mit und ohne selbsttätigen Schwimmerabschluss, automatische Oelüberlaufrinne, Alarmanlagen usw.

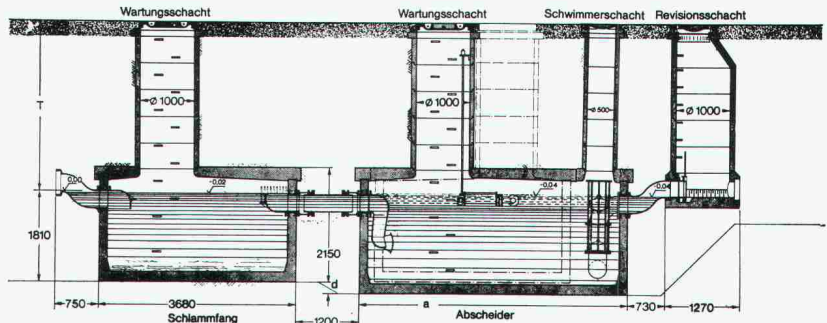
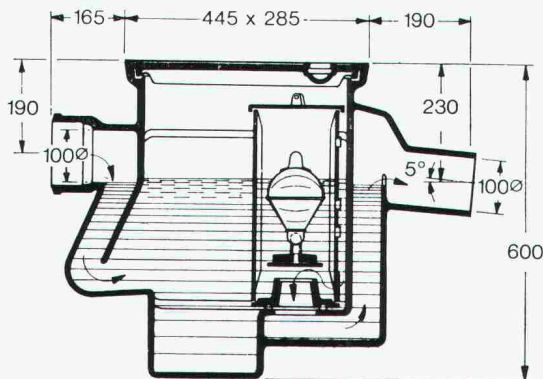

**Werner Maag AG**  
**8032 Zürich**  
**Zeltweg 44**  
**Tel. 01/32 75 80**  
**Telex 58675**

Verlangen Sie unsere ausführlichen Unterlagen.



IPK-Zulassung 1096

Adresse:

\_\_\_\_\_

\_\_\_\_\_

\_\_\_\_\_

\_\_\_\_\_

SBZ 30

# EINLADUNG

zu einer  
**Architekten-Fachtagung,**  
**die das Prädikat**  
**"nicht zu verpassen!"**  
**wirklich verdient.**

**Freitag, 23. Februar 1979**  
 im Rahmen der Swissbau 79 in Basel  
 10.00–12.00 Uhr  
 Kongresszentrum MUBA (3. Stock, Saal Brüssel)

## Thema: Kunststoffdichtungsbahnen

Eignung verschiedener Kunststoffe und Herstellungsverfahren  
 Bedeutung der SIA-Leitsätze Flachdach (Empfehlung 271, Norm 280)  
 für den Architekten



**Sarna**

**Sarna Kunststoff AG** 6060 Sarnen/Schweiz  
 Postfach 12  
 Telefon 041 66 01 11



**Auf, an die Swissbau 79:**  
**unter das originelle**  
**Sarnafil - Dach!**  
 Stand 241 Halle 24

Verlangen Sie Tagungskarten (da Platzzahl beschränkt) mit diesem Coupon:

### Anmeldung zur Architekten-Fachtagung

Kunststoffdichtungsbahnen,  
 Freitag 23. Februar 1979 im Rahmen  
 der Swissbau 79 in Basel.

Vorname/Name: \_\_\_\_\_

in Büro: \_\_\_\_\_

Strasse/Nr.: \_\_\_\_\_

PLZ/Ort: \_\_\_\_\_

Wir wünschen noch  
 weitere Anmeldekarten.

Senden an:

Sarna Kunststoff AG  
 Postfach, CH-6060 Sarnen

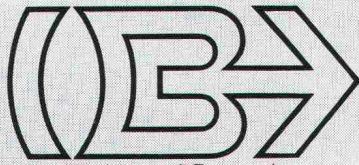

# BRODTBECK

Liftschacht- und Raumelemente Vortriebsrohre und Kanalelemente  
Fassaden- und Spezialelemente Cementwaren

Brodtbeck AG  
4133 Pratteln

Hardstrasse 42  
Telefon 061 81 50 12



## Wasserbau + Rammarbeiten

- Pfahlfundationen mit
  - Schleuderbeton-Fertigpfählen  
24, 35, 45 cm Durchmesser, kuppelbar
  - Holzpfählen
  - Stahlträgern
- Probelastungen für Pfahlfundationen
- Spundwandarbeiten
- Grundwasserabsenkungen, System Wellpoint
- Wasserbau
  - Hafengebauten
  - Schwimm- und Saugbaggerarbeiten
  - Unterwasserarbeiten
  - Transporte mit Lastschiffen

**KIBAG AG, 8806 BAECH**

Telefon 01 / 784 55 55

Filialen in Davos, Horn TG, Landquart, Langnau LU  
St. Gallen, Zug, Zürich



**Jetzt wird der Einkauf  
bei der Ausstattung von  
Hotels, Restaurants oder Gross-  
küchen einfacher und lohnender.**

Jolie Table AG bietet Ihnen ein Lager von 10 000 Artikeln an für den Hotel- und Restaurantbedarf. – Und Spezialkonditionen bei Neueinrichtungen.

Jolie Table AG  
Ihr Partner bei der Planung und Einrichtung von Hotels und Restaurants  
Riedstrasse 8, 8953 Dietikon. Telefon 01 741 41 81.

**Mehr wissen –  
besser disponieren**

Anzeigen mit hohem Informationswert  
enthält diese Nummer  
der Schweizerischen Bauzeitung.

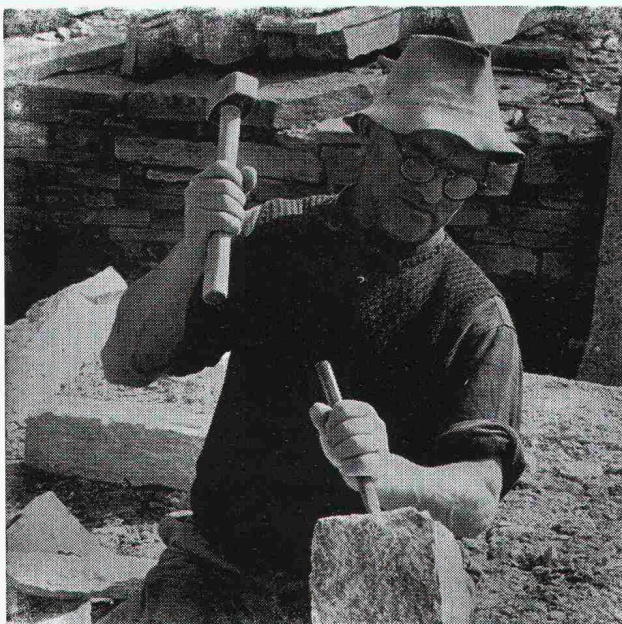

## Natursteine

**im Garten-, Hoch- und Tiefbau**

Wir laden Sie ein, unsere neue, grosse **Musterausstellung**  
an der Seefeldstrasse 198 in Zürich zu besuchen.

**Eckardt Natursteine AG**

8034 Zürich, Postfach  
Telefon 01 / 55 08 60  
Telex 57004

6604 Locarno, Via in Selva  
Telefon 093 / 31 39 52

Grosses Lager in Zürich-Tiefenbrunnen



Wenn Sie Ihre Anzeigenwerbung selber gestalten, sollten Sie sie bei uns bestellen:  
Die 40seitige Broschüre

**Tips**  
**Tests**  
**Trümpfe**

für Ihre Anzeigenwerbung

Mit 19 Spartips! Verlangen Sie heute noch kostenlos und ohne irgendeine Verpflichtung Ihr Exemplar mit untenstehendem Bon. Eine neue Dienstleistung des

SAVA, Verband Schweizerischer Annoncen-Verwaltungen und -Agenturen, und seiner Partnerfirma

**Iva**

IVA AG für internationale Werbung  
8035 Zürich, Beckenhofstrasse 16  
Tel. 01/26 97 40

Filiale in Lausanne

**BON**

Ja, senden Sie mir/uns gratis Ihre Broschüre «Tips, Tests, Trümpfe für Ihre Anzeigenwerbung». Name/Firma/Adresse:

Einsenden an: IVA AG für internationale Werbung  
Postfach, 8035 Zürich

**GD**  
CONTROL  
DATA

**Bauingenieure  
Maschineningenieure**

In unserem Rechenzentrum haben wir jetzt auch

**FLASH** installiert

Das Programm, entwickelt an der Eidg. Techn. Hochschule in Zürich, erlaubt mit einem Minimum an Aufwand und zu einem günstigen Preis statische Untersuchungen an

- Behältern
- Decken
- Gehäusen oder
- Stabtragwerken

Um Sie mit dem Programm vertraut zu machen, veranstalten wir am 1. Februar 1979 ein tägliches Seminar.

Für Kursunterlagen und weitere Information rufen Sie uns bitte an.

**CONTROL DATA AG**  
Data Services  
Frau S. Compton

Militärstrasse 36  
Postfach, 8021 Zürich  
Telefon 01 / 242 14 34

**Das Auskleiden von Öfen  
stellt ganz besondere Probleme.**

**Wir  
lösen  
sie** Seit  
1872

161.002.1

**TONWERK LAUSEN AG** **TL**

Tel. 061/91 30 00

(Wir sind auch die Hersteller der  
dauerhaften Schweizer Steinzeugbodenplatten.)



# Ausgewählte Sonderdrucke und Bücher

## Sonderdrucke

Ein vollständiges Verzeichnis kann bei der Redaktion bezogen werden.

Nr.	1978	Preis
3137	Die «Meilensteine» auf dem Weg zum Fusionsreaktor. Von <i>G. H. Wolf</i> (keine Abb.)	1.60
3125	Stand- und Entgleisungssicherheit bei Zahnradbahnen. Von <i>G. Borgeaud</i> (41 Abb.). 2. ergänzte Aufl.	12.—
3122	Leca als Dammschüttmaterial für Strassen am Beispiel des Autobahnanschlusses Hinterberg. Von <i>W. Isele</i> und <i>W. Landis</i> ; <i>G. Schmutz</i> und <i>H. Zeindler</i> (12 Abb.)	2.80
3121	Versuche mit Brückenlagern. Von <i>A. Maissen</i> (16 Abb.)	4.10
3118	Erdbebengefährdung in der Schweiz. Von <i>R. Sägeser</i> und <i>D. Mayer-Rosa</i> (19 Abb.)	6.10
3117	Felsanker zur Sicherung des Tosbeckens Nr. 3 in Tarbela (Pakistan). Von <i>P. Sommer</i> u. <i>F. Graber</i> (22 Abb.)	4.80
3109	Vorgespannte Druckstollen. Von <i>P. Matt</i> , <i>F. Thurnherr</i> und <i>I. Uherkovich</i> (18 Abb.)	4.60
	<b>1977</b>	
3104	Instationäre Strömungsvorgänge im Modell eines Leichtwasserreaktors (16 Abb.). Von <i>G. Capitaine</i>	4.60
3102	Bauten der letzten 10 Jahre in der Region Basel – Ein kleiner Architekturführer in Bildern	3.—
3101	Experimentelle Bestimmung der Gebirgsfestigkeit. Von <i>Ben J. Brugmann</i> (5 Abb.) Auswertung von Messergebnissen aus dem Tauertunnel. Von <i>W. Amberg</i> (12 Abb.)	6.—
3091	Der Einfluss des Strassenbelages auf das Rollgeräusch von Personenwagen ( <i>R. Pelloli</i> u. <i>E. Eichenberger</i> )	3.—
3086	Das Vorschubgerüst für den Viaduc du lac de la Gruyère. Von <i>E. Bosshard</i> , <i>E. Senft</i> , <i>W. Glocker</i> (14 Abb.)	6.—
3078	Die Bauarbeiten an der Flughafenlinie Zürich-Kloten. <i>Verschiedene Verfasser</i> (viele Abb.)	7.20
3075	Die Erdbeben im Friaul zwischen dem 6. Mai und dem 15. Sept. 1976. Von <i>E. Heimgartner</i> , <i>E. Glauser</i> (17 Abb.)	5.—
3074	Ingenieurbiologische Bauweisen. Tagungsbericht «Vom Bauen mit der Natur». Von <i>H. Zeh</i> (8 Abb.)	3.60
3073	Pumpspeicheranlage Rodund II. Von <i>G. Innerhofer</i> , <i>A. Eder</i> , <i>R. Gstettner</i> (10 Abb.)	5.20
3071	Das Baulos Huttegg des Seelisbergtunnels. Von <i>U. Aeschlimann</i> , <i>M. Herrenknecht</i> , <i>H. Banholzer</i> (28 Abb.)	5.20
3060	Zusammengestellte Sonderdrucke: SIA-Tagung 1972 der FBH «Entwurf und Ausführung von Tragwerken». <i>Verschiedene Verfasser</i> (viele Abb.)	10.—
3050	Experimentelle Erfahrungen mit Filterrohren als Grundlage ihrer hydraulischen Bemessung. Von <i>H. Lacher</i> und <i>R. C. M. Schröder</i> (13 Abb.)	4.50
	<b>1976</b>	
3047	Das Erdbeben im Friaul vom 6. Mai 1976. Beanspruchung und Beschädigung von Bauwerken. Von <i>E. Glauser</i> , <i>E. Heimgartner</i> , <i>B. Rast</i> und <i>R. Sägeser</i> (24 Abb.)	8.60
3031	Die SBB-Unterführung von Flüelen. Von <i>G. Lombardi</i> und <i>L. Balestra</i> (8 Abb.)	4.40
	<b>1975</b>	
3018	Versuche an vertikalen Zugverankerungen. Von <i>J. Bernath</i> , <i>F. Hirt</i> , <i>E. Marth</i> , <i>U. von Matt</i> (26 Abb.)	8.—
3006	Die Triebwagenzüge RABDe 8/16, Nr. 2001–2004 der SBB. Von <i>D. Chapuis</i> , <i>M. Gerber</i> , <i>H. Goetschi</i> und <i>P. Lauber</i> (19 Abb.)	9.—
2987	Rückverankerte Baugrubenumschliessung im Grundwasser als bleibender Bestandteil des Bauwerks mit permanenter Drainage. Von <i>U. Schäfer</i> (18 Abb.)	5.—
	<b>1974</b>	
2968	Lehnenviadukt Beckenried, Kanton Nidwalden, Submissionswettbewerb. Von <i>U. M. Eggstein</i> (28 Abb.)	6.20
2974	Das Eisretentionsbecken in der Sihl. Von <i>Ed. Marth</i> , <i>K.-Chr. Taubmann</i> und <i>L. J. Streuli</i> (51 Abb.)	12.20

## Bücher

	Preis
<b>Bauschäden-Sammlung 1</b> Sachverhalt – Ursachen – Sanierung. Herausgegeben von Prof. Günter Zimmermann. (168 S., A5 quer, 160 Abb., Kunststoffeinband, Stuttgart, 1974, Forum-Verlag)	38.30
<b>NEU: Bauschäden-Sammlung 2</b> Fortsetzung der in Band 1 begonnenen Zusammenstellung von Schäden an Bauten, verursacht durch Beschädigung, Abnutzung oder Alterung, mit Vorschlägen zu ihrer Behebung. Aufmachung und Umfang wie Band 1.	38.30
<b>Baustoff Beton, ein Handbuch für die Baupraxis</b> Von Dr. U. Trüb. (220 S., in Leinen gebunden, Format A5, 1968)	18.—
<b>Ein Bewertungssystem der Bruchsicherheit</b> Von Dr. T. Varga. (44 S., 71 Abb., Format A4, 1973)	17.50
<b>Berechnungstabellen für unterzugslose Decken – Tables for flat slabs (Piltdecken, Flachdecken).</b> Von D. Pfaffinger und Prof. Dr. B. Thürlimann. (331 S., Format A4, wovon 40 S. Text in deutscher und englischer Sprache, mit 15 Abb. und 291 S. Tabellen samt Schemaplänen, in Leinen gebunden, 1967)	65.—
<b>Schweizerische Strahlflugzeuge und Strahltriebwerke</b> Von Georges Bridel. Umfassende Darstellung der bedeutenden schweizerischen Leistungen auf diesem Gebiet. Herausgegeben in Zusammenarbeit mit dem Verkehrshaus der Schweiz. (106 Seiten, 70 Abb., 1 Falttafel, Format A5)	15.—
<b>Computereinsatz im kleinen und mittleren Ingenieur- und Architekturbüro</b> Vorträge der Informationstagung der SIA-Fachgruppe der Ingenieure der Industrie (FII) vom 5. und 6. April 1974 in Zürich. (193 Seiten mit Abb. und Tabellen, Format A4)	60.—
<b>Hochhäuser</b> Vorträge der Studientagung der SIA-Fachgruppen für Brückenbau und Hochbau (FBH) und für Architektur (FGA) vom 18. bis 20. Oktober 1973 in Zürich. Heft 1 der VAG-Berichte. Format A4. 204 S. mit Abb. Broschiert.	35.—
<b>Kunststoffe im Bauingenieurwesen</b> Vorträge der Studientagung der SIA-Fachleute für Brückenbau und Hochbau (FBH) vom 17. und 18. Oktober 1975 in Zürich und Dübendorf. Heft 2 der VAG-Berichte. Format A4. 204 S. mit Abb. Broschiert.	55.—

Zuzüglich Porto und Verpackung.

### Bestellschein

Bitte senden Sie mir die angekreuzten Bücher gegen Rechnung.

- |  |  |
|--|--|
| <input type="checkbox"/> Bauschäden 1        | <input type="checkbox"/> Strahlflugzeuge |
| <input type="checkbox"/> Bauschäden 2        | <input type="checkbox"/> Computereinsatz |
| <input type="checkbox"/> Baustoff Beton      | <input type="checkbox"/> Hochhäuser      |
| <input type="checkbox"/> Bruchsicherheit     | <input type="checkbox"/> Kunststoffe     |
| <input type="checkbox"/> Berechnungstabellen |  |

Name: \_\_\_\_\_

Strasse: \_\_\_\_\_

Plz., Ort: \_\_\_\_\_

Datum: \_\_\_\_\_

Unterschrift: \_\_\_\_\_

Einsenden an:

**Verlags-AG der akademischen technischen Vereine**  
Postfach 630, 8021 Zürich