

Objektyp: **Advertising**

Zeitschrift: **Schweizer Ingenieur und Architekt**

Band (Jahr): **101 (1983)**

Heft 38

PDF erstellt am: **26.09.2024**

Nutzungsbedingungen

Die ETH-Bibliothek ist Anbieterin der digitalisierten Zeitschriften. Sie besitzt keine Urheberrechte an den Inhalten der Zeitschriften. Die Rechte liegen in der Regel bei den Herausgebern. Die auf der Plattform e-periodica veröffentlichten Dokumente stehen für nicht-kommerzielle Zwecke in Lehre und Forschung sowie für die private Nutzung frei zur Verfügung. Einzelne Dateien oder Ausdrucke aus diesem Angebot können zusammen mit diesen Nutzungsbedingungen und den korrekten Herkunftsbezeichnungen weitergegeben werden. Das Veröffentlichen von Bildern in Print- und Online-Publikationen ist nur mit vorheriger Genehmigung der Rechteinhaber erlaubt. Die systematische Speicherung von Teilen des elektronischen Angebots auf anderen Servern bedarf ebenfalls des schriftlichen Einverständnisses der Rechteinhaber.

Haftungsausschluss

Alle Angaben erfolgen ohne Gewähr für Vollständigkeit oder Richtigkeit. Es wird keine Haftung übernommen für Schäden durch die Verwendung von Informationen aus diesem Online-Angebot oder durch das Fehlen von Informationen. Dies gilt auch für Inhalte Dritter, die über dieses Angebot zugänglich sind.

Ob Faltrolladen Lamellenstore oder Rolladen

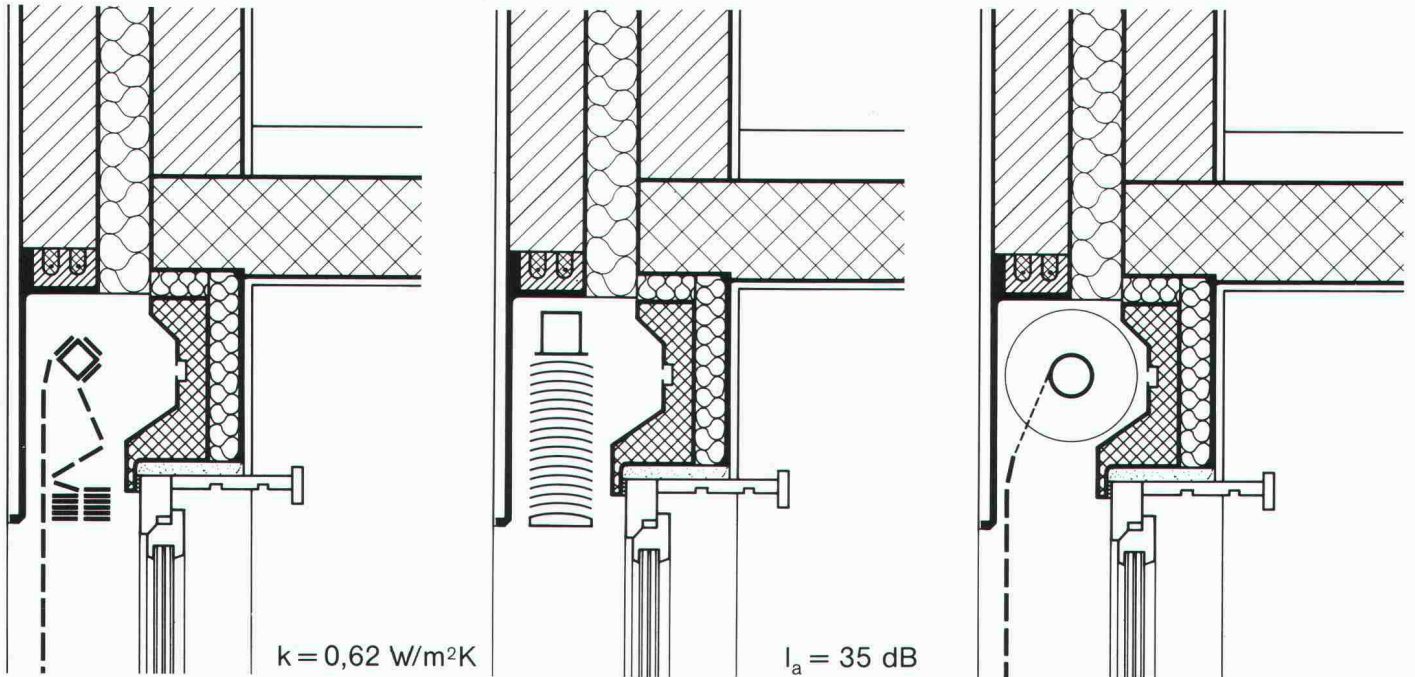

diese universelle Hohlsturzlösung von STAHLTON ist immer richtig

Bauen Sie einfach diesen universellen FILENIT-Hohlsturz ein und warten Sie den Entscheid über die Sonnen- und Wetterschutzanlagen ruhig ab. Es ist immer noch früh genug, die Wahl – ob Faltrolladen, Lamellenstore oder Rolladen – nach Fertigstellung des Rohbaus zu treffen.

Die Möglichkeit der freien Wahl ist ja nicht nur während der Bauausführung interessant, sondern auch noch nach Jahren, wenn ein Ersatz der Sonnen- und Wetterschutzanlagen erforderlich sein sollte. Bis dahin können sich nämlich die Bedürfnisse längst geändert haben.

Der FILENIT-Hohlsturz erfüllt selbstverständlich alle Bestimmungen der SIA-Normen sowie der kantonalen Wärmedämmverordnungen: Er gewährleistet eine hervorragende Wärmedämmung ohne Wärmebrücken, einen Schallschutz für hohe Ansprüche sowie die geforderte Luftdichtigkeit.

Schönholzer AG
Schwarztorstrasse 31
3000 Bern 14
Telefon 031/25 96 51
Telex 32 889



SCHÖNHOLZER AG

Zum Beispiel:

AUER EX-ALARM ED 090

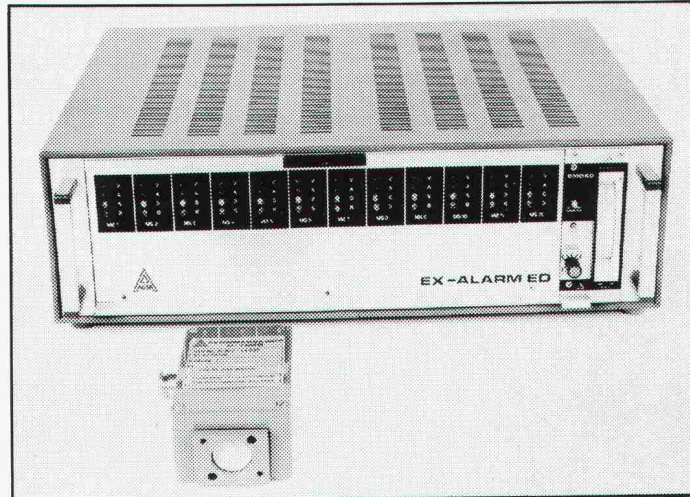

Explosions- gefahr? Vergiftungs- gefahr?

Menschen und Anlagen schützen,
Gebäude überwachen – wir haben
die Lösungen für Sie!
Als schweiz. Generalvertreter
der AUER GmbH Berlin, können wir
Ihnen über 20 verschiedene Geräte
zur Warnung vor toxischen oder
explosiven Gas/Dampfgemischen
anbieten!

SEV, BAM und PTB geprüft
Verlangen Sie bitte unsere Messtechnik-Dokumentation

NSU
BERLIN

Günstige Zeiten für den schnells



Strassenbeleuchtung! Wir sind Experten.

Die ATB hat all das, was es für die gezielte Realisierung einer Beleuchtungsanlage braucht: viel Erfahrung in der Lichttechnik, die erforderlichen Mittel einer seriösen Beleuchtungsplanung, die Bereitschaft, mit Bauherren, Benützern, Architekten und Landschaftsplanern zusammenzuarbeiten, das Know-How einer wirtschaftlichen Ausführung ... und nicht zuletzt: langlebige, energiesparende Lichtquellen und wartungsfreundliche Leuchten.

Die ATB ist Vertreter des grössten Lampenherstellers der Welt, der

GENERAL  ELECTRIC

ATB

Aktiengesellschaft
für technische
Beleuchtung

Seebergstrasse 1
8952 Schlieren ZH
Tel. 01/730 77 11

en Personal-Computer der Welt.

Dass der schnellste Personal-Computer der Welt von Hewlett-Packard kommt, ist keine grosse Überraschung. Wie schnell Sie jetzt damit Entscheidungen im Geschäft fällen können, wird Sie jedoch erstaunen.

Denn jetzt kommt Context MBA*, die erste voll integrierte Software auf Personal-Computer für gezielte Entscheidungen im Management-Bereich. Damit sind Sie und Ihr HP-Modell 9816 jeder Aufgabe gewachsen.

Mit Context MBA* können Sie gleichzeitig die wichtigsten Anwendungsbereiche bearbeiten, wie Tabellenkalkulation, Grafiken, Datenverwaltung und einfache Textverarbeitung.

Und wie interessant die finanzielle Seite des schnellsten Personal-Computers der Welt aussieht, erfahren Sie mit diesem Coupon.

*geschützter Markenname
der Context Management Systems



Hewlett-Packard (Schweiz) AG
Allmend 2, 8967 Widen
Telefon 057/312111

Senden Sie mir Unterlagen und das Angebot für den HP 9816	L48
Name: _____	
Firma: _____	
Strasse: _____	
PLZ/Ort: _____	
Hewlett-Packard (Schweiz) AG Allmend 2, 8967 Widen	



GANTNER®

Isolier-Systeme

Hochwirksame Kälte-Dämme, spielend leicht verlegbar!

Das GANTNER-Isolier-Unterdach...

... ein tausendfach bewährtes Isolier-System. Architekt, Bauherr und Planer sind sich einig, ein GANTNER-Unterdach steht gut für ein einfach verlegbares, hervorragend isoliertes Dach. Es verdient als Energiesparer eine vorzügliche Note.

NEU: die sofort begehbare Estrichboden-Isolation und die Isolier-Wandplatte von GANTNER.

Basis der neuen Elemente bildet wiederum die berühmte FLUMROC-Steinwolle. Auch diese neuen Elemente sind einfach zu montieren und daher ideal zum Nachisolieren. Mit GANTNER-Isolationen senkt man Heizkosten.

HANS GANTNER, Werk für Isolierelemente,
8888 Heiligkreuz-Mels, Tel. 085 2 24 41/ 2 58 42



- Senden Sie mir ausführliche Informationen über das GANTNER-Isolierunterdach-System
- Ich erbitte Unterlagen über GANTNER-Estrichboden- und Wandplatten-Isolationen
- Rufen Sie mich an, ich möchte Auskunft zu meinem Isolierproblem

Firma: _____ Name: _____

Branche: _____ Telefon: _____

Strasse: _____ PLZ/Ort: _____

AEG Münzschaltautomat:

Gemünzt auf vieles, das Strom verbraucht.

Dort wo Strom verbraucht wird und die Kosten sofort eingezogen werden, braucht es AEG Münzschaltautomaten. Zuverlässig sorgen sie in Beleuchtungsanlagen, Waschküchen, Saunas und Solarien dafür, dass keine Stromrechnung unbezahlt bleibt. Wählen Sie zwischen zwölf Laufzeiten von 8 bis 80 Minuten. Einstellbar für Münzen oder Wertmarken.



1. Knopf nach links bis zum Anschlag drehen
2. Münze einwerfen
3. Knopf nach rechts bis zum Anschlag drehen
Einwurf mehrerer Münzen hintereinander
Für jede Münze Vorgang von 1 bis 3 wiederholen
Vorher runde Skala neben dem Drehknopf beachten:
Vorrat darf 60 Münzen nicht übersteigen!

1 Münze = 15 min
AEG
Münzzeitähler
Form S221 Nr. _____
220-380 V ~ 3+40 A 50 Hz

077/460 000/558 000/82



AEG

ELEKTRON AG

Generalvertretung AEG-TELEFUNKEN
8804 Au ZH, Telefon 01 783 01 11

Westschweiz: Prodelec S.A., 1099 Les Cullayes, Téléphone 021 93 20 86

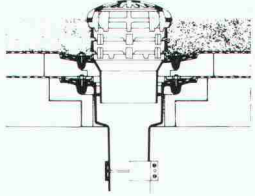
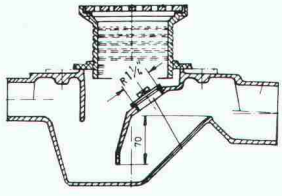
WM-ENTWÄSSERUNGSTECHNIK

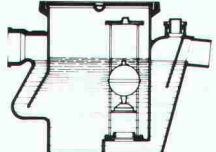
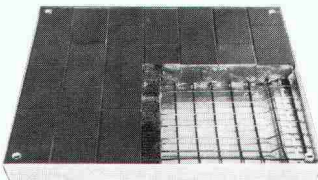
<p>1 Dachwasserablauf aus Guss «PASSAVANT» ein- oder zweiteilig, höhenverstellbar mit Aufsatzringen. Kugel- oder Flachrost, begehrbar oder befahrbar, rund und quadratisch. Nicht nur Klebefläche, sondern kraftschlüssige Verbindung durch Flanschring. Vom VSA empfohlen. Mit senkrechtem oder seitlichem Abgang.</p> <p>2 Bodenwasserablauf «PASSAVANT» höhen- und seitenverstellbar; ein-, zwei- oder dreiteilig. Aufsatzstücke mit CrNi-Rosten. Vom VSA empfohlen. Abgang seitlich oder senkrecht.</p>	<p>1</p> 	<p>2</p> 
<p>3 Fettabscheider «PASSAVANT» Aus Guss, Stahl, GFK, Stahlbeton. 2 bis 40 l/s Leistung. Auch mit automatischer Spül- und Entleerungsvorrichtung. Vom VSA empfohlen.</p> <p>4 Öl- und Benzinabscheider «PASSAVANT» 0,5 bis 500 l/s Leistung. Aus Guss, Stahl, Stahlbeton. Ölunfallsicherung, Alarmanlage, Nachreinigung durch Koaleszenzfilterstufe. Vom VSA empfohlen.</p>	<p>3</p> 	<p>4</p> 
<p>5 FI-Schachtabdeckungen aus ALUMINIUM und verzinktem Eisenblech mit wählbarer Oberfläche, formschön, leicht und preisgünstig. Normalausführung und wasserdicht. Auch mit Riffelblechdeckel lieferbar. Begehrbar und befahrbar bis 400 kN.</p>	<p>5</p> 	<p>Adresse:</p> <p>_____</p> <p>_____</p> <p>_____</p> <p>_____</p> <p style="text-align: right;">SIA 60</p>

DREIDIMENSIONAL
IN DIE ZUKUNFT



Die dreidimensionale Bewegungstechnik erschliesst alle Dimensionen. Der Pneumatik-Zylinder mit der dreidimensionalen beweglichen Kolbenstange bietet jetzt Lösungen an, die bis heute undenkbar waren.

Einsatzmöglichkeiten:

Maschinenbau, Bauwesen, Fördertechnik, Lebensmittelbranche, Chemie usw.

Kommen Sie mit Ihrem Problem zu uns; wir finden eine nutzbringende und kostenreduzierende 3D-Lösung für Sie.

FERAMATIC AG



3D-Bewegungstechnik
8635 Dürnten, Edikerstrasse 16, Telefon 055 31 75 80

Vorteile:

- Kraftübertragung auf eine beliebig gekrümmte Linie möglich
- Platzierung/Einbau der Zylinder beliebig
- mehrere Kraftabgriffe möglich

FERAMATIC AG, 8635 Dürnten

Ich bitte um Zustellung von Informationsmaterial über 3D-Zylinder

Name _____ Firma _____
Ort _____ Strasse _____

SIA

Schwingungen isolieren Schall dämmen mit Schwab



Neues Stellwerk Bahnhof SBB, Olten, Fahrbahnisolierung

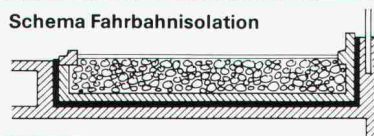

Schema Fahrbahnisolierung

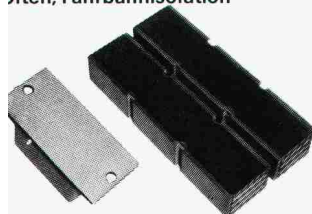

STAHL-GUMMI-Flachlager und Gummimatten mit hervorragenden Eigenschaften.



Hohe Festigkeit Witterungs- und alterungsbeständig

Anwendungsbereiche: Fundament- und Fahrbahnisolierungen mit Gummimatten, zur Isolierung von Schwingungen, Vibrationen, Stößen und zur Körperschalldämmung.

Unser Lieferprogramm: STAHL-GUMMI-Flachlager, Gummimatten, Maschinenlager und Gummipuffer für die schwingungsisolierende und körperschalldämmende Abstützung von Decken, Wänden, Stützen und Trägern.

Verlangen Sie unsere Schallschutzinformationen mit untenstehendem BON, damit wir Sie fachgerecht beraten können.



Stahl-Gummi
8134 Adliswil
Säntisstrasse 7, ☎ 01/710 02 22

STAHL-GUMMI-Informationen BON
Bitte senden Sie uns Ihre detaillierten Unterlagen

Firmaadresse: _____



Gedachte Anwendung: _____

SIA
SG 7/81

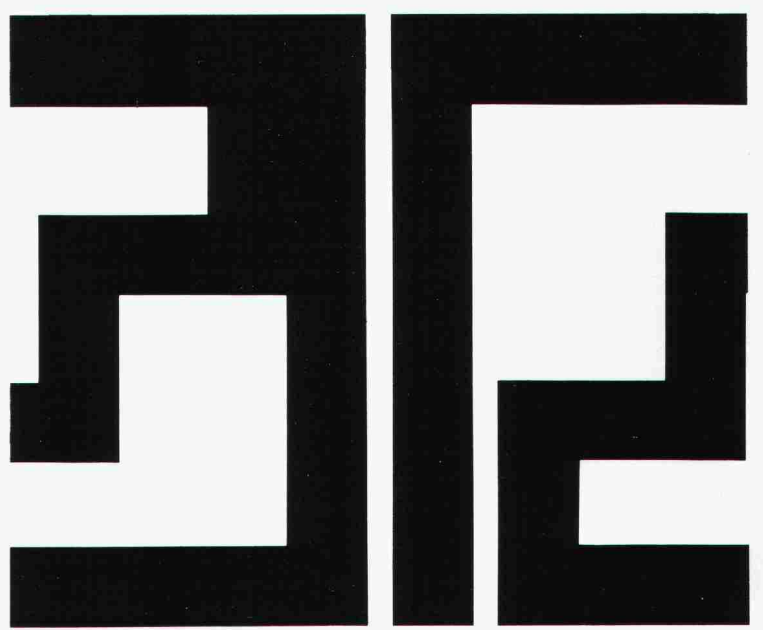

Internationaler Salon der Industrialisierung des Baugewerbes BOLOGNA (Italien) 22.-30. OKTOBER 1983

- Anlagen für Baugelände
- Baustoffe
- Bauteile
- Kanalisation
- Maschinen für Fertigbauelemente und Betonteile
- Maschinen und Anlagen für Baustellen
- Technische Apparaturen und Anlagen
- Thermoakustische isolierstoffe
- Vollkommene Bearbeitungsverfahren
- Hygienisch-sanitäre Fertiganlagen
- Wasserdichtungen, durchgehende Wandplastikverkleidung, Verputz
- Ausrüstungen für technische Büros



Auskünfte:
ENTE FIERE - SAIE
40128 Bologna (Italien)
P.zza Costituzione, 6
Tel. (051) 503050
Telex 511248 FIERBO I

Wenn schon gründlich renovieren, dann mit Geilinger Holz/Metall-, Geilinger Aluminium- oder Geilinger-Brüggmann Kunststoff-Fenstern

Aarberg

Wälti AG, 032/82 15 74

Baden

Walter Burger AG, 056/83 17 17

Baulmes

Werner Roth, 024/59 13 07

Bern

Schreinerei-Genossenschaft,
031/56 11 63

Parquet + Holzbau AG,
031/25 16 41

Bonaduz

Dema-Werke AG, 081/37 12 36

Bramois

L. Fauchère, 027/31 12 12

Brienz

E. Turtschi AG, 036/51 16 73

Brugg

Jäggi AG Brugg, 056/41 67 67

Brünisried

Louis Lötscher AG, 037/39 11 47

Davos-Platz

Künzli AG, 083/5 26 46

Echallens

Huber SA, 021/81 31 31

Estavayer-le-Lac

A. Gutknecht SA, 037/63 11 70

Flaach

Stäheli-Fensterbau, 052/42 17 77

Genève (Petit Lancy)

Casati + Cie. SA, 022/92 13 13

Genève (Chêne-Bourg)

CIB, 022/48 88 44

Gurmels

O. Auderset AG, 037/74 13 40

Heerbrugg

J. + N. Gächter AG, 071/72 16 40

Heimberg

Bärtschi-Fenster AG, 033/37 11 68

Herisau

Emil Huber AG, 071/51 19 25

Hunzenschwil

Zubler AG, 064/47 22 77

Interlaken

P. Rüeegg AG, 036/22 33 42

Lausanne

Cachin + Strebel SA, 021/37 18 58

Liestal

Max Krattiger AG, 061/91 20 86

Luzern

Biesser-Fenster AG, 041/36 35 35

Olten

AG Jäggi Olten, 062/21 21 91

Porrentruy

J. Nicol SA, 066/66 14 89

St. Prex

Roger Dessaux, 021/76 10 66

Thayngen

Rudolf Kunz AG, 053/6 71 90

Visp

G. Zurbruggen AG, 028/46 22 92

Vitznau

F. Zimmermann, 041/83 13 81

Winterthur

Fenster-Theil AG, 052/22 62 21

Walter Müller, 052/22 31 16

Wängi

Müller Fensterbau AG, 054/9 52 22

Zürich

Fensterfabrik Albisrieden AG,
01/52 11 45

Biesser-Fenster AG, 01/482 45 01

A. Bommer AG, 01/462 03 36

Eine unserer 37 Partnerfirmen wartet auf Ihre Kontaktnahme

**Coupon ausfüllen und einsenden:
Es lohnt sich, jetzt anzufragen und zu bestellen**

Erwarten Informationen über Renovationsfenster.

Name: _____

Ort: _____

Tel.: _____

senden an:
Geilinger AG
8401 Winterthur, PF 988
Tel. 052 84 61 61, Telex 76 524

GEILINGER

Ingenieur- und Metallbau-Unternehmung

Geilinger AG
8401 Winterthur, PF 988
Tel. 052 84 61 61, Telex 76 524

Basel, Bern, Bülach,
Elgg, Menziken, St. Gallen,
Winterthur, Yvonand, Zürich

68% aller Schweizer würden für bepflanzte Stützmauern und Lärmschutzwände \approx 16% mehr bezahlen.

(Repräsentative Marktuntersuchung März 1983)

Wenn das keine Aufforderung ist.

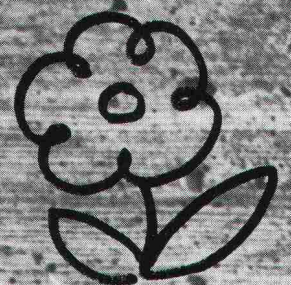

COUPON Bitte senden Sie uns unverbindlich Unterlagen über bepflanzte Raumgitterwände System EVERGREEN.

Firma: _____

Name/Vorname: _____

Adresse: _____

PLZ/Ort: _____

Telefon: _____

EVERGREEN® 

SYSTEM EVERGREEN AG, Rebackerstrasse 34
8955 Oetwil a.d.L., Telefon 01 748 15 24

si

**Der Weg zur «grünen»
Uferverbauung führt
über**

SILIDUR

mit dem



**Sili
dur**



Hersteller in der ganzen Schweiz — Zentrale Kontaktstelle:

STEINER SILIDUR AG 8450 ANDELFINGEN TEL. 052 / 41 10 21



Wände haben Ohren...

...nicht die KNAUF-Leichtbauwände. Ob Neubau oder Renovation für Schall- und Brandschutz oder Wärmedämmung. Im Wohn-, Büro- oder Industriebau, in Schulen oder Spitälern, lassen sich diese Anforderungen leicht erfüllen.

Die KNAUF-Baustoffhändler wissen Bescheid.

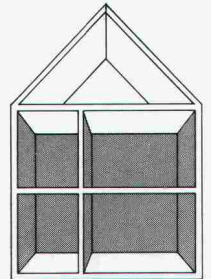
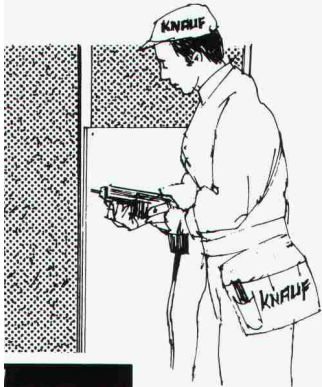

**Knauf ist komplett -
bei allen Wänden.**



Generalvertretung: Leu AG
Postfach, 4144 Arlesheim, Telefon 061 / 46 44 20

Leitschranken

Lieferung
aller handelsüblichen
Systeme

Rammen
sämtlicher Pfostenprofile
Montage

BLESS

Technische
Beratung/Bau-
ausführung:

Neugutstr. 52, 8600 Dübendorf

Bauunternehmung AG Tel. 01/8210085
Zürich - Dübendorf - Aarau - Chur - Grenchen - St. Gallen



Telefonieren. «In aller Ruhe.»



schallschluckend + formschön.

Tramonda-Telefon-Schallschluckhauben sind klassisch, oder elegant, oder farbenfroh – aber immer preiswert und formschön. Wir führen vom klassischen Wandelement bis zur freistehenden Sprechstation jede Telefonhaube, die in Ihre Umgebung passt.

Tramonda. Ein Unternehmen der ISOLECTRA International



I.B. Tramonda AG
8820 Wädenswil
Schönenbergstrasse 33
Telefon: 01/780 74 75



Ein Heiz-Cheminée setzt sich durch!

«TRONDHEIM 18»
der sensationelle Warmluft-Einsatz
aus Guss mit über
10 Stunden
Dauerbrandeigenschaften
13 000 kcal/h, ohne Ventilator

Glaskeramik- oder Gusstüren
Fr. 1450.– bis Fr. 2400.–
von JÖTUL aus Norwegen

Hans Hotz
Heizcheminées, Cheminéeöfen und Holzöfen
Ringstrasse 20, 8600 Dübendorf
Telefon 01/821 38 32

Besuchen Sie unsere Ausstellung

**Neu im FALU-
Lieferprogramm**

K. Fassbind-Ludwig + Co.
Rickenstrasse
8646 Wagen b. Jona SG
Telefon 055 28 31 44

**FALU
Rollband-
aufhängung**

Erhältlich im Fachhandel.

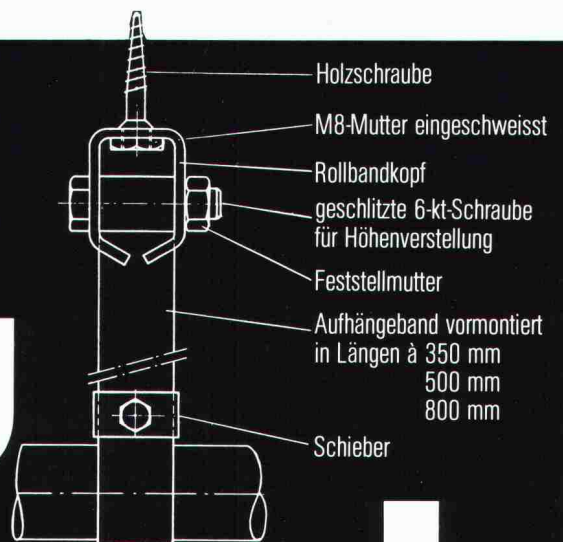

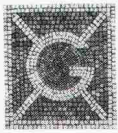

AG STEINBRUCH GUBER ALPNACH

Wir liefern:

Pflastersteine
in verschiedenen Dimensionen

Randsteine

Stellsteine

Stellplatten

Mauersteine für schottisches und Schichtenmauerwerk

Moellons für Schichtenmauerwerk

Rohlinge für Cyklopenmauerwerk

GUBER-Natursteine für
Neubauten und **Restaurierungen**
wirtschaftlich und dauerhaft

Auf Wunsch erhalten Sie unsere
Dokumentation

AG STEINBRUCH GUBER ALPNACH
Telefon 041 96 17 44

Notstrom schlüsselfertig!

Kompakt – flexibel – günstig!

Neuheit von Electrona = Notstromeinheit mit Ausgang
220 V 50 Hz sinusförmig!

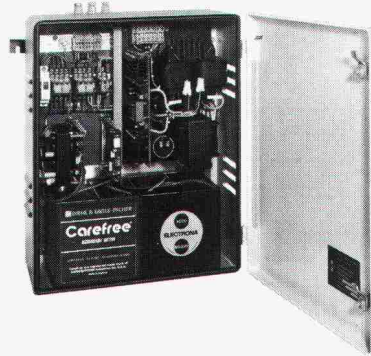

- Erhältlich in zwei Versionen:
300 und 600 VA
- Abmessungen: H x B x T =
550 x 440 x 215 mm

Diese Kleinanlage in kompakter Modulbauweise wird
komplett ab Lager geliefert und lässt sich problemlos ein-
setzen. Verlangen Sie die technische
Dokumentation, eine unverbindliche
Offerte oder den Besuch unseres
Ingenieurs.

ELECTRONA

Electrona SA
Accumulatorenfabrik – 2017 Boudry.
Tel. 038/44 21 21 – Telex 952 896 ACCU CH.

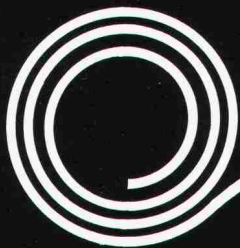

Für jede Anwendung das richtige Geotextil



mühlebach

Mühlebach AG
Lupfig/Birrfeld

Postfach, 5200 Brugg
Telefon 056 94 51 11

Sodoca-Vliesmatten
Nicolon-Gewebematten
Isolationsschutzvliese
Verbundprodukte

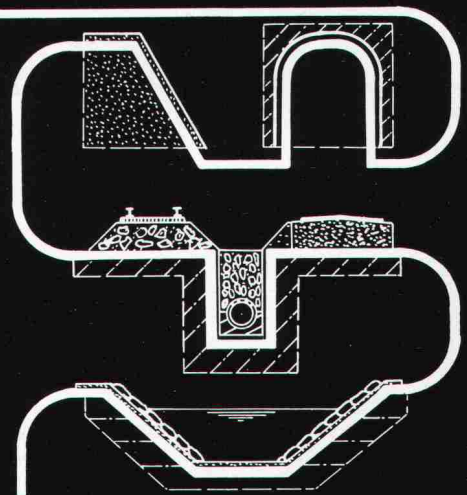

Lager und Verkauf

Altstätten SG	Baumaterial AG	071/75 50 40
Basel	W. Tschopp AG	061/50 55 88
Biel	Sabag AG	032/22 58 44
Chur	Baubedarf	081/24 83 83

Delémont	Matériaux Sabag SA	066/21 12 81
Flüelen	B. Ziegler	044/ 2 12 95
Gebenstorf	Baubedarf	056/23 35 55
Giubiasco	Edilcentro SA	092/27 18 31
Ilanz	Baubedarf	086/ 2 39 29
Regensdorf	Baubedarf Zürich AG	01/840 27 27
Sargans	Baucenter Sargans	085/ 2 38 31

Seewen SZ	Kaweba AG	043/21 11 37
Thun	Baumaterial AG Thun	033/23 31 23
Wil SG	Baumaterial AG Wil	073/23 54 54
Winterthur	Streiff Baumaterial AG	052/28 22 21
Zernez	Baubedarf	082/ 8 12 80
Zürich	Baubedarf Zürich AG	01/ 44 03 11
Zug	O. Felber AG	042/21 29 22

**PRESYN-Mörtel® ist
ein Begriff für Qualität,
Wirtschaftlichkeit und
Sicherheit!**

- Unter strengster Qualitätskontrolle wird PRESYN-Mörtel® hergestellt und in der EMPA weit über die Norm SIA 177 geprüft.
- Jede Baustelle wird durch unsere Chauffeure regelmässig, oder nach Absprache mit dem Polier, beliefert.
- Verarbeitungsfähigkeit: 2 Tage.
- Millionen von m² Mauerwerk wurden in der Schweiz mit PRESYN-Mörtel® ausgeführt.
- PRESYN-Mörtel® ist ebenso erfolgreich im Zweischalen- und Sichtmauerwerk.

PRESYN Mörtel

PRESYN-Mörtel®, wenn Mörtel zur Dienstleistung wird!
(Verlangen Sie die überzeugenden Prüfungsergebnisse.)

PRESYN AG, Könizstrasse 74, 3008 Bern, 031 45 75 46

12



Vorsicht!
BATIMAT 11-20 NOVEMBER
INTERCLIMA 14-20 NOVEMBER

batimat
14. INTERNATIONALE
AUSSTELLUNG FÜR BAUSTOFFE,
BAUTEILE UND INNENAUSBAU
NOVEMBER 11 - 20, 1983
PARIS - FRANKREICH

**BATIMAT ist ein „MUST“
für die Fachwelt**

Ausschneiden und einsenden an :

**CHAMBRE FRANCO-SUISSE POUR LE COMMERCE
& L'INDUSTRIE - 32, av. de Frontenex -
Case Postale 229 - 1211 GENÈVE 6 -
Tél. : (022) 35.65.40 - Téléc : 23 767 COFIS CH**

Herr/Frau _____ Name, Vorname oder Initialen _____
Beruf, Titel oder Abteilung _____
Firma _____
N° _____ Berufsanschrift, Strasse usw. _____
Postleitzahl _____ Ort _____
Land _____ Telefon _____

BRANCHENZUGEHÖRIGKEIT

IHRER UNTERNEHMENS

- Bauherren**
B 1 Behörden und Siedlungsunternehmen
B 2 Bauförderung
Bauplaner
B 3 Architekten
B 4 Planungsbüros, beratende Ingenieure
B 5 Raumausmesser, Kalkulatoren
B 6 Innenarchitekten, Dekorateur
Bauunternehmer, Installateure
B 7 Bauunternehmer
B 8 Rohbauunternehmer (Maurerarbeiten, Isolierung)

- B 9 Dachdecker
B 10 Bautischler, Schlosser
B 11 Klempner, Sanitärinstallateur
B 12 Klimaanlagebauer
B 13 Kühlanlagenbauer
B 14 Elektroinstallateur
B 15 Maler, Tapezierer, Bodenleger
B 16 Fliesenleger
Handel
B 17 Baustoffhändler
B 18 Heizungs-, Kühl-, Sanitär- und Elektroanlagen-Händler/Gross-Händler

Fabrikanten

- B 19 Heizungs- und Kühlanlagenhersteller
B 20 Baustofffabrikanten, Baumaschinenhersteller
B 21 Gewerbliche Anwender von Baustoffen und Baumaschinen

Verschiedene

- B 22 Fachlehrer
B 23 Andere

BESCHÄFTIGTENZAHL

- IHRER UNTERNEHMENS**
C 1 1 bis 10
C 2 11 bis 50
C 3 51 bis 100
C 4 101 bis 500
C 5 501 und mehr

Billet um:

- Die BATICARTE (Ende Oktober)
 Allgemeine Informationen und Broschüre "Analyse der Neuheiten"
 Vorkatalog (Versand Anfang Oktober) zum Preis von 11,25 FS (einschl. Porto)
 Hauptkatalog (Versand Mitte Oktober) zum Preis von 21,50 FS (einschl. Porto)

und fügt einen Scheck über den entsprechenden Betrag bei.

SIBA

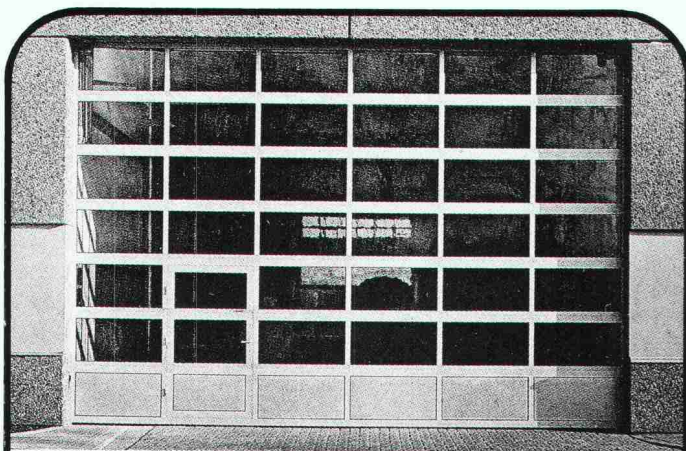

Alu-Sektionaltore

Unser Torprogramm ist bekannt für:

- Stabilität
- Eleganz
- Flexibilität
- Funktionstüchtigkeit
- lange Lebensdauer
- geringen Platzbedarf

Wir führen auch Fall-, Schiebe- und Rolltore. Antriebe, Sonderkonstruktionen usw. aus eigenem technischem Büro.

Pfister AG

**Metallbau
8575 Mauren
072 44 20 20**

32

Für ausführliche Dokumentation.

BON:



B

Name:

Adresse:

Plz/Ort:

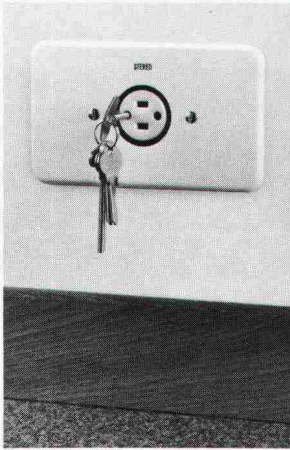

SECRET BOX® der bestgetarnte Einbau-Kleintresor!

Ideal für private Haushalte, Ferien- oder Zweitwohnungen, Hotelzimmer... oder einfach dort, wo Wertsachen sicher versorgt werden müssen.

- Geeignet zum Einbau in verschiedenartige Wandkonstruktionen
- Tarnung durch Steckdosenabdeckung
- sechs Modelle
- einfaches Versetzen
- Schublade für Bargeld oder Schmuck

Fabrikation und Vertrieb:

Construvit

CONSTRUVIT AG, 3250 LYSS, 032 84 70 11

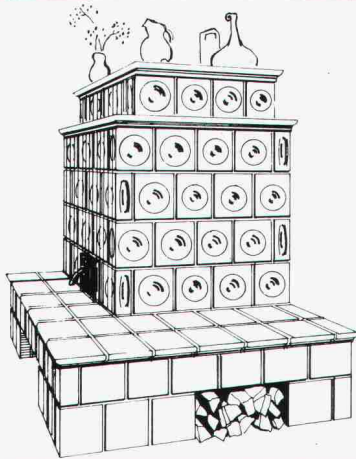
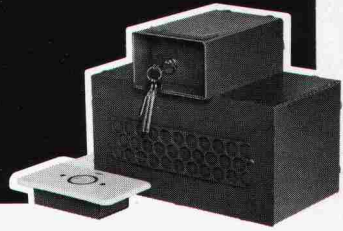

DER NÄCHSTE WINTER KOMMT BESTIMMT - UND DAMIT DIE SCHÖNSTE ZEIT MIT IHREM ECHTEN **BIOFIRE**-SPEICHERKACHELOFEN, DER ALTE TRADITION MIT DER ENERGIEBEWUSSTEN GEGENWART UND ZUKUNFT VEREINT.

BIOFIRE - VIELFALTIG IN SEINER GESTALTUNG, ERSCHWINGLICH IM PREIS, - DER SPEICHERKACHELOFEN FÜR JEDERMANN.

BIOFIRE - DIE IDEALE ZWEITHEIZUNG FÜR IHRE SICHERHEIT UND IHR HEIZBUDGET IN IHREM HEIM.

BIOFIRE - KANN SIE ZUSÄTZLICH ALS PIZZAOFEN ERFREUEN.

FRAGEN SIE UNS AN, DAMIT UNSERE SPEZIALISTEN SIE FÜR IHREN **BIOFIRE** BERATEN KÖNNEN:

LOOSLI HANDELS AG 3063 ITTIGEN
 PERMANENT GROSSE AUSSTELLUNG: PAPIERMÜHLESTRASSE 132
 ÖFFNUNGSZEITEN: MO - FR 08 - 12 / 14 - 18 UHR
 SAMSTAG: 14 - 16 UHR, BITTE VORHER ANRUFEN! TEL. 031/58 51 30/31

COMPTOIR SUISSE LAUSANNE
 10.9 - 25.9.83
 STAND NR 3129
 HALLE 31

sicher verbinden

HVV

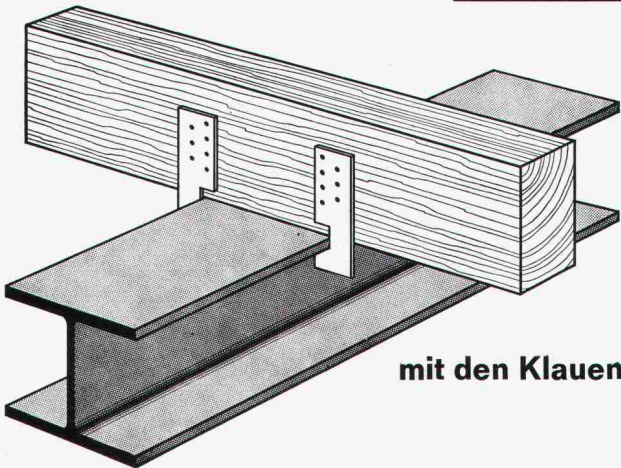

mit den Klauen

HOLZBAU - VERBINDER - VERTRIEB AG

Postfach, 3415 Hasle-Rüegsau, ☎ 034/61 36 05, Telex 33288

HVV-Auslieferungslager:

Nordschweiz: Häring + Co AG, 4133 Pratteln, Tel. 061 / 81 71 81
 Ostschweiz: SMW AG, 9500 Wil SG, Tel. 073 / 23 55 23
 Suisse romande: Francis KURTH, 1350 Orbe, Tél. 024 / 41 30 19

Fordern Sie unser ausführliches Informationsmaterial an.

Name
 Firma
 Branche
 Strasse
 PLZ und Ort

(möglichst Firmenstempel)

SIA 9/83

monarflex® SPF

der Sparhit im Dachbau

bietet sämtliche Vorteile eines schützenden Unterdaches

Mit Europas Dach-Unterbaum (Nr. 1) bauen Sie klug!



- schwer brennbar
- atmungsaktiv, kein Kondenswasser
- zeitsparend zu verlegen
- trittfest
- auch für Renovationen

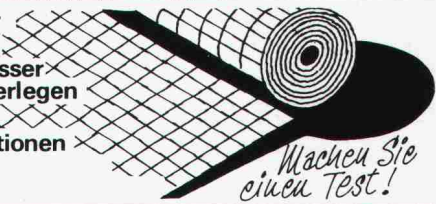

Machen Sie einen Test!

tegum

Tegum AG
 8570 Weinfelden
 Tannenwiesenstr. 11
 072 211 777

Fabrikation und Vertrieb von techn. Artikeln

Weitere Bezugsquellen auf Anfrage



100 Jahre
im Dienste des Bauens



MEYNADIER
Zürich - Ecublens-Lausanne - Bern - Biel
Luzern - St. Gallen - Chur - Agno - S. Antonino

BETONELEMENTE

Zürcher Ziegeleien
Tel. 01-468 2111

J. Schmidheiny + Co. AG
Tel. 071-22 32 62

Baustoffe AG Chur
Tel. 081-24 46 46

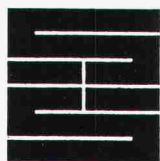

Schaffroth & Späti AG

Asphalt- und Bodenbeläge

8403 Winterthur

Telefon 052 / 29 71 21
Gegründet 1872

Flachdachbeläge jeder Art

Gussasphalt für Isolationen und Strassen

Spenglerarbeiten

Nacophalt-Hartgussasphaltpöden

Linolith-Industriebodenbeläge
seit 50 Jahren bewährt

Zimmerli-Hartbetonböden
für Autogaragen, Rampen usw.

REPOXIT-Kunsthartzböden
in diversen Farben, 2 bis 7 mm stark

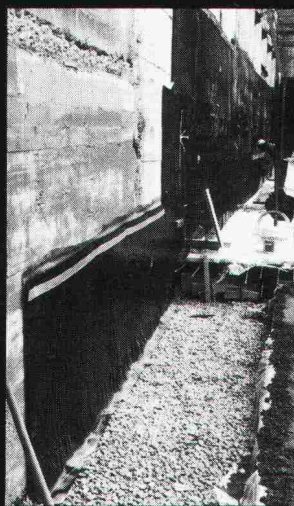

«Enkadrain CK leitet extreme Wassermengen sicher ab, wirkt als Dilatation und nimmt hohen Frischbetondruck auf.»

«Diese flexible Filter-, Sicker- und Schalungsmatte passt sich schwierigsten Oberflächen und Baugrubenwänden an.»

«Dank Enkadrain CK haben wir Zeit, Platz, Geld und Ärger mit unvorhergesehenen Situationen auf der Baustelle gespart!»

Das sind einige Urteile von Schweizer Baufachleuten über Enkadrain. Möchten Sie gerne Konkreteres darüber wissen?

Bitte: **01/312 16 16**

BKP-Nr. 211.5
Pos.-Nr. 469.01
EMPA-Bericht
Nr. 45538/1 vom
24.5.82 (Stauchverhalten im Kurz-Zeit-Versuch)

Schalhaut
Sickerschicht
Filterschicht

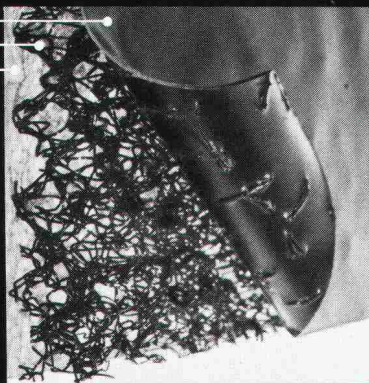

Enkadrain[®]CK

Generalimport für die Schweiz und Liechtenstein:

SCHOELLKOPF+CO AG

Schaffhauserstr. 265, 8057 Zürich

Tel. 01/312 16 16 Telex 52613

75 Jahre

Verkauf auch durch den
Baumaterialhandel.



Enka Industrial Systems
Bauindustrie

Der sichere Weg zur perfekten Fussbodenheizung:

Erstklassige Materialien · komplette Systeme · Know How in Projektierung und Montage
Gründler AG hat 1969 die erste Fussbodenheizung in der Schweiz installiert und ist heute der leistungsfähigste Anbieter auf diesem Gebiet. Wir liefern sämtliche für den Einbau und die Regelung erforderlichen Komponenten. Alles aus einer Hand und garantiert termingerecht. Und dazu berechnen wir auf Wunsch Ihre Projekte und zeichnen die Verlegepläne. Rufen Sie uns einfach an. Damit ist unser technologischer Vorsprung auch Ihrer!

Gründler AG

Schweizersbildstr. 41 · 8205 Schaffhausen · 053 3 21 82

Fussbodenheizungen seit 1969

Jetzt die Serie B
mit einem noch günstigeren
Preis/Leistungs-Verhältnis!



Poclairin

Robert Aebi AG Zürich

Arbedo

Landquart

Morges

Zollikofen

NEUHEIT

SCHICHTTEX DACHELEMENT

Jetzt bis **5m** Spannweite.

Tragfähig, 45 kg/m² leicht.

Hohe Wärmedämmung,
gute Schallabsorption. Fertige Untersicht.



Bau + Industriebedarf AG

4104 Oberwil/BL Tel. 061 30 40 30

Generalvertretung
Schweiz:

Kork AG
5623 Boswil
Telefon
057 / 47 11 44

Styrodur
2000

BASF

Styrodur 2000 ist ein grün eingefärbter extrudierter Polystyrol-Schaumstoff mit rauher, griffiger Oberfläche ohne Schäumhaut.

Die grüne Alternative

Ihr Isolations-Problem nehmen wir genau unter die Lupe.

Ganz gleich, ob es um die Isolation von Wänden, Dächern, Kellerdecken oder allgemein um Wärmedämmung geht, unsere Arbeit beginnt immer mit einer fachkundigen Beratung. Mit objektgerechten Lösungsvorschlägen und Wirtschaftlichkeits-Überlegungen. Und dazu ein übersichtliches, seriöses Angebot. Von Fachleuten erarbeitet und für Sie ganz kostenlos und unverbindlich.

Und für eine solide Ausführung bürgt unser Name.



SUCOFLEX-PVC-DACHBAHNEN

Ein Schweizer Produkt nach SIA-Norm 280, von Fachleuten entwickelt. Denn wir verarbeiten Kunststoffe schon seit mehr als 50 Jahren.



HUBER+SUHNER AG

Beratung und Verkauf von Dichtsystemen

8330 Pfäffikon/ZH
Telefon 01 - 950 40 20

PS. VIDIFLEX und DILATEC sind weitere, eigenentwickelte, fabrizierte und bewährte Dichtsysteme für die Bauindustrie.

Risse!



Risse und Sprünge an Innenwandflächen und Mauern sind insbesondere bei Altbauten häufige Probleme. Wärmeverlust, Kälte und Lärm oder gar feuchte Wände mit Schimmelbildung sind bekannte Folgen. Herkömmliches Ausspachteln und Tapezieren schafft keine bleibende Abhilfe und ist teuer. Jetzt gibt es dagegen die Lösung.

Sempatap – die Komfort-Tapete mit Zusatznutzen

Sempatap – ein textiler Komfortbelag, einfach zu verkleben wie eine Tapete, ist eine attraktive Problemlösung für Anwender und Endverbraucher. Risse werden problemlos, ohne Ausspachteln tapeziert; Sempatap

wird selbst auf feuchte Wände direkt verklebt.

Sempatap
Für Wände und Decken

Wir interessieren uns für Sempatap die Komforttapete. Senden Sie uns bitte Ihre Dokumentation.

Name/Firma

Strasse

PLZ Ort

Coupon einsenden an
Ebnöther AG 6203 Sempach Station

Ebnöther AG

6203 Sempach Station, Tel. 041/98 01 01

Dank

Sifor® -Soil-Savers aus Jute

(s. Information der ITC auf Seite 20)

keine Bodenerosion mehr bei
Neuanpflanzungen und Böschungen

Relianz AG Zürich, Jute und Säcke
8906 Bonstetten, Telefon 01 / 700 21 33

24/1-i

Die neuen WISDA-Richtlinien sind da!

Flachdachabdichtungen mit Bitumenbahnen

Richtlinien für Planung und Ausführung

Eine Wegleitung zu sicheren Flachdachabdichtungen für
Architekten, Bauphysiker und Abdichtungsunternehmer.

Preis: Fr. 42.-

Bestellcoupon SIA

Ex. auf Rechnung

Firma _____

Name/Vorname _____

Strasse _____

PLZ/Ort _____

Einsenden an: WISDA, Postfach, 4601 Olten

S&W



Baumann

X Rolladen, die Energie sparen

Zürich - Winterthur - Bern -
Thun - Luzern - Basel -
Oberentfelden - St. Gallen -
Chur - Cadenazzo TI -
Lausanne - Neuchâtel - Genève

Baumann AG Rolladenfabrik
Zugerstrasse 162
CH-8820 Wädenswil
Telefon 01 780 14 14
Telex 875764 brw ch

Rolladen
Lamellenstoren
Ganzmetallstoren
Stoffstoren
Metall-Jalousieladen



Baustatikprogramme auf Commodore und Sirius

Durchlaufträger, ebene und räumliche Stab- und Fachwerke,
elast. geb. Balken, Trägerrost, Finite-Element-Platten usw.

Wulf Seele, Ing. SIA, Flurstr. 44, 2544 Bettlach, 065 / 55 21 43

13/08-g

FENSTER

... in Tannenholz natur

- kurzfristig ab Lager lieferbar
- preisgünstig fertig behandelt
- für Neu- und Umbauten, Keller, Garagen,
Gartenhäuser, Stallungen

**FENSTERFABRIK
GASSER AG
6110 WOLHUSEN**



041-711228

direkt ab Fabrik

Kindergärten
Schulpavillons
Büropavillons
Verkaufsläden
Kantinen
Lagerhäuser
Industriebauten

Vertrauen Sie
unsere jahrzehnte-
langen Erfahrung
im Elementbau.
Verlangen Sie unsere
Dokumentation.

Hector Egger AG baut vorfabriziert

Hector Egger AG, Holzbau + Generalbau, 4900 Langenthal, Tel. 063 22 33 55
Hector Egger Oberriet AG, Holzbau, 9463 Oberriet SG, Tel. 071 78 16 32

Fachbücher

- | | Preis |
|--|-------|
| Bauschäden-Sammlung Band I, II und III
Sachverhalt — Ursachen — Sanierung. Zusammenstellung von Schäden an Bauten, verursacht durch Beschädigung, Abnutzung oder Alterung, mit Vorschlägen zu ihrer Behebung. Herausgegeben von G. Zimmermann (164 S., A5 quer, 160 Abb.) pro Band | 38.30 |
| Baustoff Beton, ein Handbuch für die Baupraxis
Neuaufgabe — von Dr. U. Trüb. (193 S., 65 Abb.), Format A5 | 30.— |
| Ein Bewertungssystem der Bruchsicherheit
Von Dr. T. Varga. (44 S., 71 Abb., Format A4, 1973) | 17.50 |
| Berechnungstabellen für unterzugslose Decken (Pilzdecken, Flachdecken) / Tables for flat slabs
Von D. Pfaffinger und Prof. Dr. B. Thürlimann. (331 S., Format A4, wovon 40 S. Text in deutscher und englischer Sprache, mit 15 Abb. und 291 S. Tabellen samt Schemaplänen, in Leinen gebunden, 1967) | 65.— |
| Schweizerische Strahlflugzeuge und Strahltriebwerke
Von Georges Bridel. Umfassende Darstellung der bedeutenden schweizerischen Leistungen auf diesem Gebiet. Herausgegeben in Zusammenarbeit mit dem Verkehrshaus der Schweiz. (106 Seiten, 70 Abb., 1 Falttafel, Format A5) | 15.— |
| Computer im kleinen und mittleren Ingenieur- und Architekturbüro
Vorträge der Informationstagung der SIA-Fachgruppe der Ingenieure der Industrie (FI) vom 5. und 6. April 1974 in Zürich. (193 S. mit Abb. und Tab., Format A4) | 60.— |
| Hochhäuser
Vorträge der Studientagung der SIA-Fachgruppen für Brückenbau und Hochbau (FBH) und für Architektur (FGA) vom 18. bis 20. Okt. 1973 in Zürich. Heft 1 der VAG-Berichte. (Format A4, 204 S. mit Abb., broschiert) | 35.— |
| Kunststoffe im Bauingenieurwesen
Vorträge der Studientagung der SIA-Fachleute für Brückenbau und Hochbau (FBH) vom 17. und 18. Oktober 1975 in Zürich und Dübendorf. Heft 2 der VAG-Berichte. (Format A4, 204 S. mit Abb., broschiert) | 55.— |
| Sparobjekt Einfamilienhaus
Energieprobleme rund um das Einfamilienhaus und ihre Lösungsvorschläge. Ein Handbuch für jeden Hausbesitzer und Installateur. Von B. Wick, Widen. (170 S., viele Abb. Format A5) | 24.— |
- zuzüglich Porto

Bestellschein

Bitte senden Sie mir die angekreuzten Bücher gegen Rechnung

- | | |
|--|--|
| <input type="checkbox"/> Bauschäden 1 | <input type="checkbox"/> Berechnungstabellen |
| <input type="checkbox"/> Bauschäden 2 | <input type="checkbox"/> Strahlflugzeuge |
| <input type="checkbox"/> Bauschäden 3 | <input type="checkbox"/> Computereinsatz |
| <input type="checkbox"/> Baustoff Beton | <input type="checkbox"/> Hochhäuser |
| <input type="checkbox"/> Bruchsicherheit | <input type="checkbox"/> Kunststoffe |
| | <input type="checkbox"/> Sparobjekt EFH |

Name: _____

Strasse: _____

Plz., Ort: _____

Datum: _____

Unterschrift: _____

Einsenden an:

Verlags-AG der akademischen technischen Vereine
Postfach 630, 8021 Zürich

Stellenangebote

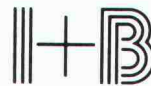

Bauführer

Für eine grosse öffentliche Bauaufgabe suchen wir einen zuverlässigen Bauführer.

Zu Ihrem Arbeitsbereich gehört:

- Mitwirkung bei Ausführungsplänen
- Detailbearbeitung
- Kostenvoranschlag
- Submissionen
- örtliche Bauführung
- Abrechnung
- Betreuung des Gebäudes nach Fertigstellung

Fühlen Sie sich angesprochen, so melden Sie sich bei

I+B ARCHITEKTEN

Itten + Brechbühl AG,
Schönburgstrasse 19, 3000 Bern 25
Tel. 031 / 42 80 05 (Herr Kamber)



Für unsere Abteilung Kunststofftechnik, welche ihre eigenen Produkte auf Kunstharzbasis bei speziellen Bauverfahren anwendet, suchen wir einen jüngeren, initiativen

Bauingenieur HTL

mit einigen Jahren Praxis.

Nach gründlicher Einarbeitung übernehmen Sie als Sachbearbeiter die technische und administrative Abwicklung von Aufträgen: Beratung der Kunden, Ausarbeitung von Offerten, Bauführung und Abrechnung.

Unser lebhafter Betrieb verlangt Organisationstalent, Selbstständigkeit und einen ausgeprägten Einsatzwillen.

Neben einer abwechslungsreichen Tätigkeit in einem kleinen Team mit angenehmer Arbeitsatmosphäre bieten wir Ihnen eine interessante Tätigkeit auf einem nicht alltäglichen Gebiet, eine ausbaufähige Position und fortschrittliche Anstellungsbedingungen.

Gerne erwarten wir Ihre schriftliche Offerte mit den üblichen Unterlagen.

STAHLTON AG, Personaldienst
Riesbachstrasse 57, Postfach, 8034 Zürich

Wir suchen einen

dipl. Bauingenieur ETH

für Projektierungs- und Studienarbeiten mit Schwerpunkt auf unterirdischen Bauten, EDV und Informatik, Mess- und Versuchstechnik.

Jüngeren, initiativen Bewerbern wird Gelegenheit zur Einarbeitung in kleinem Team geboten.

Handschriftliche Bewerbung mit Foto und Referenzen bitte an

Ingenieurbüro Heierli AG
Culmannstrasse 56, 8033 Zürich 6
Telefon 01 / 363 06 60

Wir suchen

HOLINGER

Resident Engineer

für die örtliche Projekt- und Bauleitung von grösseren Stadtentwässerungs-Bauvorhaben in Jakarta.

Anforderungen:

- Ingenieur ETH/HTL mit mindestens zehnjähriger Erfahrung im Abwasserwesen, speziell Kanalisationsbau
- Verhandlungs- und Personalführungsgeschick
- gute Kenntnisse der englischen Sprache
- Bereitschaft, ein bis drei Jahre in Jakarta zu arbeiten.

Arbeitsbeginn: Nach Vereinbarung, voraussichtlich ab Januar 1984.

Gerne erwarten wir Ihre Bewerbungsunterlagen mit Foto, Lebenslauf, Zeugniskopien und Handschriftprobe.

Ingenieurbureau Holinger AG,
Galmsstrasse 4, CH-4410 Liestal
Telex 966 191 HOAG CH

MOTOR COLUMBUS

Wir planen und beraten - weltweit

Für unsere Abteilung «Dämme» suchen wir einen

dipl. Bauingenieur ETH

für den Entwurf und die Bemessung von Erdbauten, Fundationen und Baugruben sowie für das Erarbeiten geotechnischer Unterlagen und Berichte (inkl. zugehöriger Feldarbeiten). Das Schwergewicht der Arbeiten liegt auf dem Gebiet des Dammbaus und umfasst alle Projektphasen.

Anforderungen:

- Hochschulabschluss (Vertiefungsrichtung Grundbau)
- einige Jahre Berufserfahrung
- sehr gute Deutsch- und Englischkenntnisse; Französisch- und Spanischkenntnisse sind erwünscht
- Bereitschaft zu längeren Auslandsinsätzen

Wir bieten eine kollegiale Arbeitsatmosphäre, fortschrittliche Anstellungsbedingungen sowie Entwicklungsmöglichkeiten.

Interessenten bitten wir um Zustellung ihrer Bewerbungsunterlagen unter Kennziffer D-04.35 an unser Personalbüro.

MOTOR-COLUMBUS
Ingenieurunternehmung AG,
Parkstrasse 27, 5401 Baden, Tel. 056/20 11 21

MOTOR COLUMBUS



L'Union suisse en faveur du bois LIGNUM cherche pour son Office romand:

un collaborateur pour la publicité et l'administration

Ce nouveau collaborateur s'occupera particulièrement du travail de presse, des publications, des expositions et de la documentation dans le secteur de LIGNUM pour la Suisse romande.

Nous souhaiterions trouver la personne qui correspond aux idéals suivants:

- une rédaction aisée en langue française, avec de bonnes connaissances de l'allemand
- un bon sens de l'organisation
- un contact facile et agréable
- des connaissances dans le bâtiment et le matériau «bois»
- une adaptation facile dans la filière du bois.

Nous offrons à ce nouveau collaborateur un travail agréable au sein d'une petite équipe au Mont-sur-Lausanne et de nombreux contacts avec les collègues de Lignum Zurich. Le collaborateur trouvera un bon salaire, des conditions sociales actuelles et de la liberté pour mener à bien les tâches qui lui seront confiées.

La personne qui s'intéresse à ce poste est priée de nous faire parvenir ses offres de service jusqu'au 30 septembre 1983.

Pour tous renseignements adressez-vous à M. Berthoud de **Lignum**, Office romand
En Budron H, 1052 Le Mont-sur-Lausanne, Tél. 021 / 32 62 23.



Stadt Opfikon

Wegen Wahl des bisherigen Amtsinhabers in eine andere zürcherische Gemeinde ist beim Bauamt auf den 1. Januar 1984 die Stelle des

Bausekretärs

neu zu besetzen.

Für diesen interessanten, selbständigen Posten kann sowohl ein junger initiativer Verwaltungsangestellter, der sich zum selbständigen Bausekretär weiterbilden möchte, wie auch ein bereits erfahrener Bausekretär in Frage kommen.

Seine Haupttätigkeit umfasst die administrative Führung des Bausekretariates, die Protokollführung für die selbständige Baukommission und die Planungskommission sowie die Auskunfterteilung an Architekten und Bauherren.

Unser Bausekretär sollte über eine kaufmännische Ausbildung (vorzugsweise Verwaltung oder Notariat) oder gleichwertige Ausbildung verfügen und folgende Voraussetzungen erfüllen: Kenntnisse im Planungs- und Baurecht, gute Auffassungsgabe, Gewandtheit im schriftlichen und mündlichen Ausdruck, freundliches und sicheres Auftreten. Wir bieten ein den Kenntnissen und Fähigkeiten angemessenes Salär, gute Sozialleistungen und eine angenehme Zusammenarbeit in einem gut eingespielten Team.

Schriftliche Bewerbungen mit den üblichen Unterlagen sind an den Stadtrat Opfikon, Oberhauserstrasse 25, 8152 Glattbrugg, zu richten. Der Stadtingenieur erteilt gerne weitere Auskünfte (Telefon 01/810 73 22).

Wir realisieren Büro-, Gewerbe- und Industriebauten in der gesamten Schweiz.

Zur Ergänzung unseres guteingestellten Teams langjähriger Mitarbeiter suchen wir einen jüngeren

Architekten HTL

oder Baufachmann mit ausgewiesener Praxis, welcher uns tatkräftig mithilft, Projekte von der Planung bis zur örtlichen Bauleitung zu betreuen.

Für einen an speditives Arbeiten gewöhnten, wirtschaftlich denkenden Fachmann eine gute Chance, seine Fähigkeiten voll zu entfalten.

Gerne erwarten wir Ihre Bewerbung mit den üblichen Unterlagen. Unser Personalchef, R. Meyer, freut sich, Sie kennenzulernen.

Mit Anliker auf
Vertrauen bauen



ANLIKER

Anliker AG
Bauunternehmung
Meierhöflistrasse 18
6020 Emmenbrücke
Tel. 041/50 66 66

Specogna sucht einen erstklassigen Bauleiter.

Wir realisieren anspruchsvolle Überbauungen im Wohn- und Geschäftsbereich in der Agglomeration Zürich, vorzugsweise im Grossraum Kloten/Zürcher Unterland. Unsere junge Mannschaft hat sich einen Namen für zuverlässiges und termingerechtes Arbeiten gemacht. Entsprechend hoch sind die Anforderungen, die wir an einen jüngeren Bauleiter (Idealalter ca. 30 bis 40 Jahre) stellen. Denn mit ihm möchten wir unsere entwicklungsfähige GU-Abteilung noch weiter ausbauen.

Er benötigt einige Jahre GU-Erfahrung im Bereich der Devisionierung, Bauleitung und Abrechnung. Er muss sich auch über eine solide Praxis als Bauleiter ausweisen können, sei es als Hochbautechniker oder Architekt. Unseren hohen Anforderungen entsprechend ist diese interessante Position auch dotiert. Weitgehende Selbständigkeit wird zugesichert.

Wenn Sie diese aussergewöhnliche Position interessiert, senden Sie uns bitte vollständige Angaben über Ihre bisherige berufliche Laufbahn mit Zeugniskopien, Referenzen, Foto und einer kurzen handschriftlichen Bewerbung. Wir sichern Ihnen absolute Diskretion zu. (Ausgewiesenen Bewerbern steht unser Herr Werner Specogna für weitere Auskünfte gerne zur Verfügung.)



Specogna + Co.

Hoch- und Tiefbau seit 1944
8302 Kloten, Waldeggweg 2,
Telefon 01/814 0177

ibi

Architekt/Bauingenieur HTL

Als versierter Fachmann eine anspruchsvolle Kundschaft kompetent und umfassend informieren, beraten, motivieren und betreuen, kreativ und selbständig technische Problemlösungen anbieten und verkaufen, neue Kunden gewinnen, Markt- und Konkurrenzverhalten beobachten und analysieren – dies sind die Aufgaben und die Herausforderung für einen tüchtigen und strebsamen, etwa 30jährigen

Verkaufsingenieur

Für die Besetzung dieser vielseitigen Position werden neben der Basisausbildung erfolgreiche Praxis und Erfahrung in der technischen Beratung/Aussendienst, persönliche Kompetenz, Durchsetzungs- und Beharrungsvermögen sowie Verhandlungsgeschick in Deutsch und Französisch verlangt.

Mein Auftraggeber ist eine bekannte und leistungsfähige Unternehmung auf dem Platz Zürich, und sie bietet seit 20 Jahren ihre breiten Dienstleistungen in der Bauwirtschaft an. Starke Marktverbindungen, hochwertige Produkte und die Zugehörigkeit zu einer massgebenden Konzerngesellschaft garantieren die führende Marktstellung meines Mandanten.

Für Erstauskünfte stehe ich Ihnen als neutraler Berater gerne zur Verfügung. Bitte setzen Sie sich schriftlich oder telefonisch mit mir in Verbindung. Diskretion nach allen Seiten ist selbstverständlich.

Peter Hunn

topwork

topwork AG Abteilung Unternehmensberatung
und Kaderselektion

8008 Zürich, Mühlebachstrasse 7
Telefon 01 47 2890

Mein Auftraggeber ist eine namhafte und dynamische, zu einer finanzstarken Unternehmensgruppe gehörende Gesellschaft. Sie steht seit 20 Jahren erfolgreich im Dienste der Bauwirtschaft, und sie führt national wie international anspruchsvolle Projekte aus.

Im Zuge des Ausbaus der technischen Abteilung suche ich nun Kontakt mit einem initiativen und strebsamen, etwa 30jährigen

Bauführer

der, kompetent und selbständig zugleich, nationale Baustellen leitet, Baukontrollen durchführt, Devisierungen und Kostenvoranschläge/Kalkulationen sowie anspruchsvolle Stabs- und Projektaufgaben bearbeitet.

Diese Position ist auf einen Baufachmann mit abgeschlossener Ausbildung als Bauführer (Aarau oder Fribourg) zugeschnitten. Erfahrung in der Leitung örtlicher Bauvorhaben, gute Kenntnisse moderner Kalkulationsgrundlagen, Teamfähigkeit sowie unternehmerisches Denken und Ausdrucksgewandtheit in Deutsch und Französisch runden das Anforderungsprofil ab.

Interessenten, welche von diesen vielseitigen und anspruchsvollen Aufgaben herausgefordert sind, bitte ich um schriftliche oder telefonische Kontaktnahme. Ausgewiesene Bewerber orientiere ich gerne in einem persönlichen Gespräch. Ihre Bewerbung behandle ich selbstverständlich streng vertraulich.

Peter Hunn

topwork

topwork AG Abteilung Unternehmensberatung
und Kaderselektion

8008 Zürich, Mühlebachstrasse 7
Telefon 01 47 2890

Für anspruchsvolle Zentrumsüberbauung und Geschäftshausbau suchen wir einen fachlich ausgewiesenen

erfahrenen Bauführer

Idealalter 30–45jährig.

Tätigkeitsgebiet:

- Devisierung
- örtliche Bauführung
- Ausmass und Rechnungswesen

Eintritt: sofort oder nach Vereinbarung



Wir bitten Sie um Kontaktnahme

Marti Liegenschaften AG
Generalunternehmung
8004 Zürich
Telefon 01 / 241 41 81 (Herr Heller)

Die Gemeinde Hünenberg (4500 Einwohner) sucht auf den 1. Januar 1984 oder nach Übereinkunft einen

Verwaltungsangestellten

Hauptaufgaben: Verwaltung der gemeindlichen Liegenschaften, administrative Arbeiten auf der Bauverwaltung, Leiter des Grundstückgewinnsteueramtes.

Anforderungen: Baufachmann mit kaufmännischer Ausbildung oder Kaufmann mit bautechnischen Kenntnissen, Organisationstalent und Selbständigkeit.

Besoldung: Im Rahmen des gemeindlichen Besoldungsreglementes.

Wir bieten selbständige und abwechslungsreiche Tätigkeit, angenehmes Arbeitsklima in kleinem Team, gute Sozialleistungen, 13. Monatslohn, Treueprämie.

Handschriftliche Anmeldungen mit Lebenslauf, Angaben über die bisherige Tätigkeit, Referenzen und Zeugnisse, sind erbeten bis 30. September 1983 an Gemeindepräsident Hermann Unternährer, Huobhalde 15, Hünenberg, Post 6330 Cham.

Der Gemeinderat

Architekturbüro im Zürcher Unterland sucht selbständigen

Bauführer

mit guten Fachkenntnissen für die Bearbeitung kleinerer und grösserer Bauvorhaben.

Ihre schriftliche Bewerbung richten Sie unter Chiffre SIA 678 an IVA AG, Postfach, 8032 Zürich.

Wir empfehlen, den Offerten auf Stellenangebote keine Originalzeugnisse beizulegen.

Im Zuge der langfristigen Erweiterung unseres Büros suchen wir einen selbständigen und engagierten

Architekten HTL

Einsatz als Projektleiter.

Meier, Parisi+Partner, dipl. Arch. ETH
Seefeldstrasse 116, 8008 Zürich, Telefon 01/251 20 50

Wir sind ein mittelgrosses Ingenieurbüro im Raum Bern und suchen einen initiativen

Bauingenieur HTL

für die Bearbeitung von Aufgaben im Hoch-, Tief- und Brückenbau.

Dauerstelle, Eintritt nach Vereinbarung.

Gerne erwarten wir Ihre Bewerbung unter Chiffre SIA 865 an IVA AG, Postfach, 8032 Zürich.

Suche initiativen

Architekten ETH/HTL

Mit reicher Erfahrung in Planbearbeitung, Projektleitung und Ausführung.

Bewerber, die auf der Basis kollegialer Zusammenarbeit an einer anspruchsvollen und verantwortungsvollen Tätigkeit interessiert sind, richten ihre Zuschrift an:

H. P. Menn, dipl. Architekt BSA SIA
Poststrasse 43, 7000 Chur

Für die Bearbeitung vielseitiger und interessanter Bauaufgaben suchen wir initiativen, selbständig arbeitenden

Bauführer/Bauzeichner oder Architekt HTL

für Projektbearbeitung und Bauausführung.

Sie finden bei uns fortschrittliche Arbeitsbedingungen und eine Dauerstelle. Eintritt sofort oder nach Vereinbarung. Schreiben Sie uns, oder rufen Sie uns an.

H. Bodmer & Co. AG
Postfach 182, 8032 Zürich, Telefon 01 / 251 70 84

Stellengesuche

Dipl. Ingenieur ETH/SIA

38, Sprachen D/I/F perfekt + E, mit mehrjähriger Erfahrung auf dem Gebiet Bauphysik/Energieberatung sowie Tiefbau, sucht neuen Wirkungskreis.

Offerten unter Chiffre SIA 688 an IVA AG, Postfach, 8032 Zürich.

Gut ausgewiesener, vielseitiger

dipl. Bauingenieur ETH/SIA

33, D/I, mit Erfahrung im Brückenbau, Tiefbau und Hochbau, sucht neue anspruchsvolle Stelle oder freie Mitarbeit.

Zuschriften unter Chiffre SIA 684 an IVA AG, Postfach, 8032 Zürich.

Junger, dynamischer

dipl. Architekt

25, Deutschschweizer, Diplom Sommer 83, sucht interessante Stelle für Projektierung, Entwurf, Ausführung in angesehenem Architekturbüro. Raum Zürich oder Chur.

Gerne erwarte ich Ihre Offerte unter Telefon 093 / 87 22 70

Dipl. Bauingenieur ETH

36, mit Praxis in Geotechnik und Grundbau sowie Erfahrung in Planung, Projektierung und Bauleitung im In- und Ausland, sucht neue Stelle in Unternehmung oder Ingenieurbüro.

Zuschriften unter Chiffre SIA 679 an IVA AG, Postfach, 8032 Zürich.

Dipl. Architektin ETH

33, CH, in ungekündigter Stellung, mit Erfahrung in Bauführung, Kostenvoranschlag, Ausschreibung, Rechnungswesen, sucht neue Aufgaben. Raum Zürich-Rapperswil-Zug.

Offerten unter Chiffre SIA 689 an IVA AG, Postfach, 8032 Zürich.

Dipl. Architekt ETH

26, Abschluss 82, sucht Anstellung in Architekturbüro in der Stadt Zürich oder näherer Umgebung.

Offerten unter Chiffre 44-407 790, Publicitas, Postfach, 8021 Zürich

Dipl. Architekt ETH

25, Schweizer, sucht Stelle in Zürich und Umgebung.

Offerten unter Chiffre SIA 686 an IVA AG, Postfach, 8032 Zürich.

Bauingenieurin

28, D/E, sucht eine interessante Stelle in einem Ingenieurbüro oder Verwaltung. Bevorzugte Region: Zürich-Zentralschweiz.

Offerten bitte unter Chiffre SIA 680 an IVA AG, Postfach, 8032 Zürich.

Bauingenieur HTL

38, mit Erfahrung im Hoch- und Strassenbau sowie langjähriger technischer und administrativer Tätigkeit in Verbandssekretariat, sucht neuen, interessanten Wirkungskreis in Ingenieurbüro, Verwaltung oder branchenverwandtem Betrieb. Sprachen D/F/E.

Offerten bitte unter Chiffre SIA 687 an IVA AG, Postfach, 8032 Zürich.

Haustechnikfachmann

Elektroingenieur (37) sucht neuen Wirkungskreis als **Energie- oder Verkaufsberater, Techn. Redaktor**. Bevorzugt wird Energieoptimierung, Alternativtechnik und Umweltschutz. Gutes Fachwissen in Bauphysik, HKL und Regelung. Arbeitsort Aarau-Zürich.

Offerten bitte unter Chiffre SIA 681 an IVA AG, Postfach, 8032 Zürich.

Bauingenieur

18jährige, vielseitige Erfahrung, Siedlungsww., W-Kraftwerke, Hochbau, In- und Ausland, z. Zt. im Ausland tätig, sucht interessante Tätigkeit mit weitgehender Selbständigkeit, evtl. freie Mitarbeit. D, I, E (F).

Zuschriften unter Chiffre SIA 690 an IVA AG, Postfach, 8032 Zürich.

Erfahrener

Bauingenieur ETH

47, sucht Stelle in Verwaltung oder Ingenieurbüro. Bisherige Tätigkeit: Abwasserreinigung, Kanalisation, Wasserbau und allgemeiner Tiefbau.

Offerten unter Chiffre SIA 671 an IVA AG, Postfach, 8032 Zürich.

Dipl. Architekt

Ausländer, seit 10 Jahren in der Schweiz, mit Erfahrung in Projektierung und Entwurf sucht Stelle in bekanntem Architekturbüro im Raume Zürich.

Angebote unter Chiffre SIA 683 an IVA AG, Postfach, 8032 Zürich.

Tiefbauzeichner

35, mit vielseitiger Erfahrung (vor allem im Strassenbau) sucht interessante, selbständige Arbeit. Draussen und im Büro.

Zuschriften bitte an Chiffre A 19-300265 Publicitas, 8750 Glarus.

Diverses

Dipl. Architekt ETH

mit grosser Projektierungs- und Wettbewerbserfahrung – über 20 Preise (zweimal 1. Plätze mit Weiterbearbeitung im letzten halben Jahr) – übernimmt freie Mitarbeit.

Kontakte erbeten unter Chiffre SIA 665 an IVA AG, Postfach, 8032 Zürich.

Dipl. Bauführer/Arch. HTL

mit mehrjährigen Erfahrungen in **Umbauten und Renovationen** übernimmt Devisierung, Bauleitung und Abrechnung.

Bitte schreiben Sie an Chiffre SIA 673 an IVA AG, Postfach, 8032 Zürich.

Architekt HTL

mit besten Referenzen auf den Gebieten Wohnungs-, Bank- und Industriebau übernimmt Ihre Bauleitungsprobleme (evtl. auch weitere Kategorien) zu fairen Bedingungen.

Offerten bitte unter Chiffre SIA 682 an IVA AG, Postfach, 8032 Zürich.

Architekt SIA

mit grosser Erfahrung in Projektierung, Ausführungsplänen und Devisierung, ist in der Lage, wegen Terminverschiebung als freier Mitarbeiter überlasteten Kollegen zu unterstützen

Anfragen unter Chiffre SIA 691 an IVA AG, Postfach, 8032 Zürich.

Inserate bitte frühzeitig aufgeben!

Wir vermieten in modernem Geschäftshaus an der Nidau-gasse 8 in

BIEL – Büro- oder Praxisräume

Fläche etwa 115 m² und 100 m², frei unterteilbar, Räume klimatisiert und nach Wunsch ausbaubar. Interessenten wenden sich bitte an:

Arthur Frey AG, 4612 Wangen b/Olten
Tel. 062 / 34 31 31, intern 268

*Stelleninserate im
Schweizer Ingenieur und Architekt
werden vom aktiven
und interessierten Teil
des Berufsstandes gelesen!*

ATELIER FÜR PERSPEKTIVEN

GENAU KONSTRUIERTE PERSPEKTIVEN

SCHWARZWEISS / FARBIG
FÜR HELLRAUMPROJEKTION
FÜR BAUTAFELN / PLAKATE

ALS FOTOMONTAGEN
INSERATE / FACHBÜCHER
FÜR PROSPEKTE

DAVID-HESS-WEG 14, 8038 ZÜRICH, TEL. 01 / 482 29 49

La gestion évolutive des projets de construction

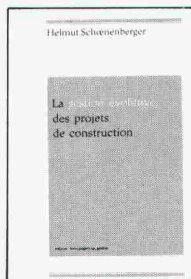

Fr. 38.—
(+ port et emballage)

Helmut Schoenenberger

Cet exposé vise à stimuler la curiosité du professionnel, à lui donner les moyens d'innover et d'adapter à ses propres problèmes des solutions développées dans la pratique sur la base d'une philosophie de dynamisme et d'ouverture d'esprit.

LOCO-PROJETS SA

15, RUE DU CENDRIER
1211 GENÈVE 1
TEL 022/31 43 40

AMINOHERN

Isolierschaum

EMPA-geprüfte Qualität. Nach den weltweit strengsten Normen. Optimale Hohlraum-Isolation für Alt- und Neubauten.

Die ISOLATION nach Mass!

Isolier-Spritzfasern

Cellulose-, Glas- und Steinwolle-Fasern. Für Decken, Kuppeln, Industrie-Bauten und Brandschutz.

CELULAN®

Energiesparen beginnt mit der Beratung durch Ihre Fachfirmen

AMPUS AG ZÜRICH
8968 Mutschellen ☎ 057 33 72 42
7000 Chur ☎ 081 22 41 61

GRAENICHER AG
3604 Thun ☎ 033 36 06 06
4057 Basel ☎ 061 26 46 43

GRAENICHER SA
2000 Neuchâtel ☎ 038 25 25 12

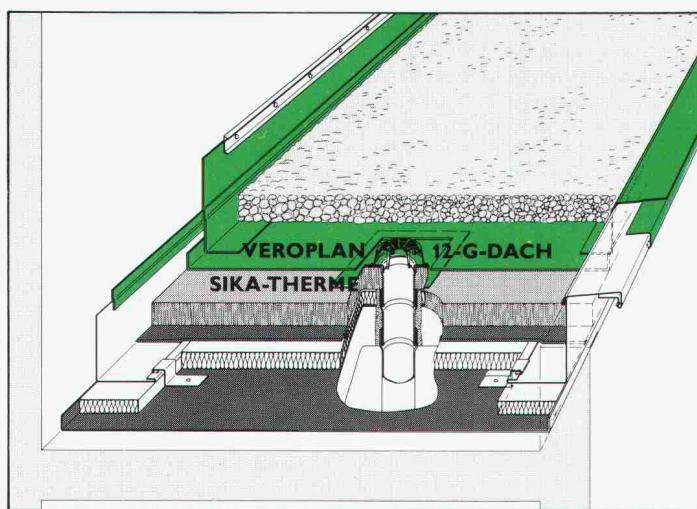

Dank langjähriger Forschung und praktischer Erprobung verfügt Verbia über die richtigen Abdichtungsmaterialien für alle Arten von Neubauten und Sanierungen. So auch für diese «Doppeldach»-Erneuerung, wo die dampfdurchlässige Kunststoff-Dichtungsbahn **VEROPLAN® 12-G-Dach** eine zuverlässige Lösung ergibt.

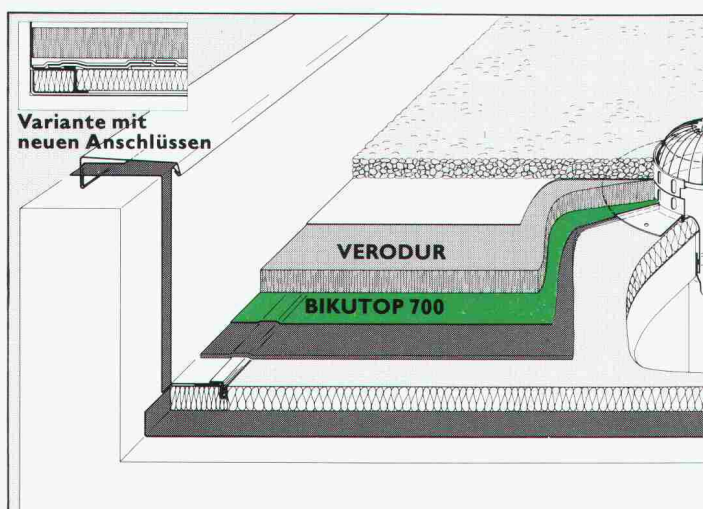

Das Verbia-Sanierungskonzept garantiert in jedem einzelnen Fall ein optimales Ergebnis. Bei dieser «Plusdach»-Nachisolation empfiehlt Verbia das Aufkleben der hochreissfesten Elastomer-Bitumenbahn **BIKUTOP® 700**, welche die alte Dachhaut auf wirtschaftlichste Weise regeneriert.

Wegen der Vielfalt der Aufgaben muss ein Spezialunternehmen für flexible Bauwerksabdichtungen verschiedene Systeme und Produkte anbieten können. Mit ihren Kunststoff-Folien und bituminösen Dichtungsbahnen sorgt Verbia dafür, dass das richtige Material am richtigen Platz eingesetzt wird.

VERBIA

Laufend auf dem dichtesten Stand der Technik

Kilcher



Hochbau

- Auflager
- Flachdachabdichtung, rissüberbrückend

Brückenbau

- Spezialabdichtung, rissüberbrückend und tausalzbeständig

Unterirdische Anlagen

- Abdichtung, rissüberbrückend

Wasserbau

- Spezialabdichtung, rissüberbrückend bis 500 m Wassersäule

Beläge

- Sportplatzbeläge
- Epoxydharzbeläge

*F. Kilcher AG
4565 Rechterswil
Telefon 065 35 16 35
Telex 34520 kilch ch*

Technische Beratungen

*Schweiz Ost
8590 Romanshorn
071 63 22 61*

*Schweiz West
1096 Cully
021 99 27 70*

Kilcher stellt keine leeren Behauptungen auf, sondern belegt die Eigenschaften seiner Produkte durch Prüfzeugnisse und langjährige Praxiserfahrung