

Objektyp: **Advertising**

Zeitschrift: **Schweizer Ingenieur und Architekt**

Band (Jahr): **101 (1983)**

Heft 12

PDF erstellt am: **26.09.2024**

### **Nutzungsbedingungen**

Die ETH-Bibliothek ist Anbieterin der digitalisierten Zeitschriften. Sie besitzt keine Urheberrechte an den Inhalten der Zeitschriften. Die Rechte liegen in der Regel bei den Herausgebern. Die auf der Plattform e-periodica veröffentlichten Dokumente stehen für nicht-kommerzielle Zwecke in Lehre und Forschung sowie für die private Nutzung frei zur Verfügung. Einzelne Dateien oder Ausdrucke aus diesem Angebot können zusammen mit diesen Nutzungsbedingungen und den korrekten Herkunftsbezeichnungen weitergegeben werden. Das Veröffentlichen von Bildern in Print- und Online-Publikationen ist nur mit vorheriger Genehmigung der Rechteinhaber erlaubt. Die systematische Speicherung von Teilen des elektronischen Angebots auf anderen Servern bedarf ebenfalls des schriftlichen Einverständnisses der Rechteinhaber.

### **Haftungsausschluss**

Alle Angaben erfolgen ohne Gewähr für Vollständigkeit oder Richtigkeit. Es wird keine Haftung übernommen für Schäden durch die Verwendung von Informationen aus diesem Online-Angebot oder durch das Fehlen von Informationen. Dies gilt auch für Inhalte Dritter, die über dieses Angebot zugänglich sind.

# Das Handwaschsystem der neuen Generation:

# LEVERFRESH

## wirtschaftlich, einfach, hygienisch.

**Der Seifenspender:** leicht zu montieren, robust, mit einfacher, zuverlässiger Sicherheitsvorrichtung.



**So schnell, so einfach, so sauber:**



**1 öffnen** des LEVERFRESH-Seifenspenders.

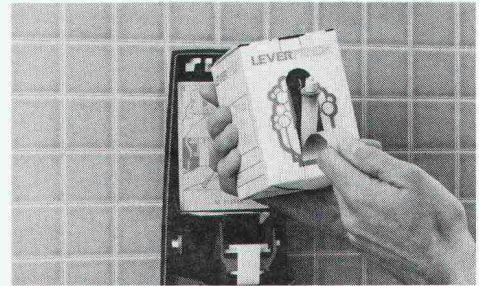

**2 aufreissen** der Nachfüllpackung.

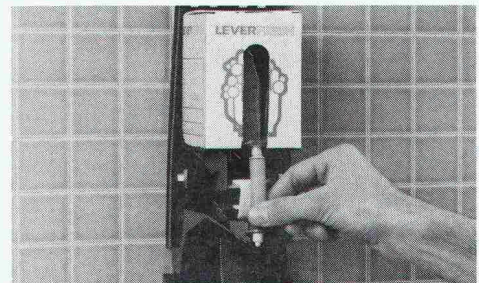

**3 einsetzen** in den Seifenspender. Damit ist gleichzeitig die Dosiervorrichtung in Betrieb.

**4 schliessen.** Bereit für die nächsten 800 Benutzer.

**Das Geheimnis:** die hochkonzentrierte LEVERFRESH-Flüssigseife in praktischer Nachfüllpackung mit eingebauter Dosiervorrichtung.

### EINFÜHRUNGS-ANGEBOT

Zu jedem 12er-Karton LEVERFRESH-Flüssigseife **gratis** den neuen Seifenspender.

Kartons à 12 Packungen LEVERFRESH-Flüssigseife zum Preis von Fr. 57.60 inkl. 1 Seifenspender gratis zu jedem Karton.

zusätzliche LEVERFRESH-Seifenspender à Fr. 35.-.

Name/Firma \_\_\_\_\_

PLZ/Ort \_\_\_\_\_

Unterschrift \_\_\_\_\_



A. Sutter AG, 9542 Münchwilen  
Telefon 073/27 27 27



## Mit dem neuen, vorgefertigten fi-Ripa-Anschlusskorb ist das viel einfacher: der steht von allein.

Der neuentwickelte, vorgeschweisste fi-Ripa-Anschlusskorb macht Schluss mit dem mühsamen Aufstellen einzelner U-Bügel. Schluss mit dem langwierigen Fixieren an Längseisen. Schluss mit dem lästigen Umkippen fast fertiger Bügelkörbe.

**Mit fi-Ripa wird das Armieren von Bodenplatten und Streifenfundamenten eine Sache von ein, zwei Handgriffen. Statt wie bisher zu einer fünf- bis sechsständigen Arbeit. Genauso wie die Montage von Eckausbildungen, Deckenanschlüssen, Randarmierungen, Brüstungen, Leibungen und Aussparungen.**

Und dann stehen die Anschlusseisen da. Felsenfest.

Das spart Zeit. Spart Kosten. Erspart Ärger und Risiken. Wann darf Ihnen unser Berater das beweisen?

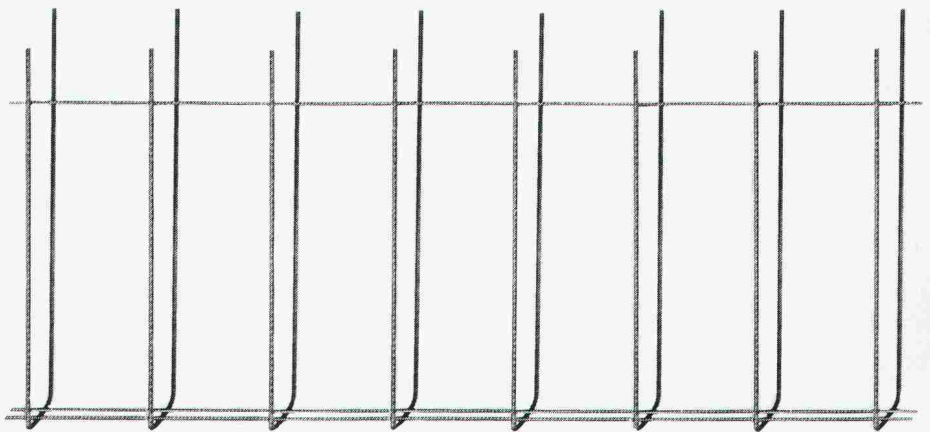

### Der fi-Ripa-Anschlusskorb:

Korblänge \_\_\_\_\_ 3 m  
 Schenkellänge der Bügel \_\_\_\_\_ 65 cm  
 Bügelabstand \_\_\_\_\_ 20 cm  
 Bügeldurchmesser \_\_\_\_\_ 8 mm  
 Armierungsquerschnitt Fe \_\_\_\_\_ 2.51 cm<sup>2</sup>/m  
 Stahlqualität \_\_\_\_\_ St. IV gemäss SIA 162

Sondermasse auf Anfrage

### Bügelbreiten:

**Typ 9** B = 9 cm für  
 Wand- oder Deckenstärken 14–16 cm  
**Typ 13** B = 13 cm für  
 Wand- oder Deckenstärken 18–20 cm  
**Typ 18** B = 18 cm für  
 Wand- oder Deckenstärken 22–25 cm

Vertrieb durch den Fachhandel

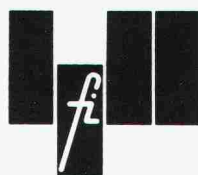

Drahtwerke Fischer AG, CH-5734 Reinach, Telefon 064-71 15 55, Telex 68316 fidra ch  
 Wir helfen Ihnen mit Rat und Draht.

# Vorfabrizierte Betonhallen nach Mass



Diese Fabrikationshalle wurde nach den Vorstellungen und Wünschen des Bauherrn mit vorgefertigten Betonelementen geplant. Wir haben sie in 14 Tagen montiert. Betonhallen sind solide und sichern der Bauherrschaft eine hohe Wertbeständigkeit.



Einige weitere Vorteile unserer vorgefertigten Betonhallen:

- Sie sind dauerhaft und wartungsfrei, dank hochwertigem und unter ständiger Qualitätskontrolle hergestelltem Werksbeton. Dadurch vermeiden Sie kostspielige Unterhaltsarbeiten, also viele Umtriebe und Kosten.
- Sie haben eine kurze Bauzeit, da die Bauteile witterungsunabhängig und unter günstigen Herstellungsbedingungen in unseren Werkhallen angefertigt werden. Das garantiert Ihnen einen gesicherten Bezugstermin.
- Sie eignen sich für jede Grundrissform. Deswegen erreichen wir hinsichtlich der Nutzung immer eine wirtschaftliche Lösung.

Fortschrittliche Bauherren bevorzugen unsere vorgefertigten Betonhallen weil sie sich bewährt haben. Verlangen Sie unsere Mitarbeit schon bei der Planung. Sie haben in uns einen kompetenten Partner, der die Garantie für Qualität, Kosten und Termine übernimmt.

# ... sofort ... Raumlösungen



Das 2-geschossige Bürogebäude der Compactus AG in Mellingen wurde von Frutiger in 6 Wochen erstellt — bezugsbereit.

Frutiger Gebäude entsprechen den heutigen bauphysikalischen Erfordernissen:

- k-Wert unter 0.4
- 3-fach-Verglasung
- mehrgeschossig

Gut — schnell — kompromisslos

**Frutiger**

Frutiger Söhne AG Holzbau  
Elementbau  
Gebäudeisolationen  
Fensterfabrikation  
Töpferweg 16  
3613 Steffisburg Station  
Telefon 033 39 77 77

## Bon

- Ich wünsche Ihre Dokumentation
- Ich wünsche Ihre persönliche Beratung

Name/Vorname \_\_\_\_\_

Firma \_\_\_\_\_

Adresse \_\_\_\_\_

PLZ/Ort \_\_\_\_\_

Telefon \_\_\_\_\_

Einsenden an:  
Frutiger Söhne AG Holzbau  
Töpferweg 16, 3613 Steffisburg Station

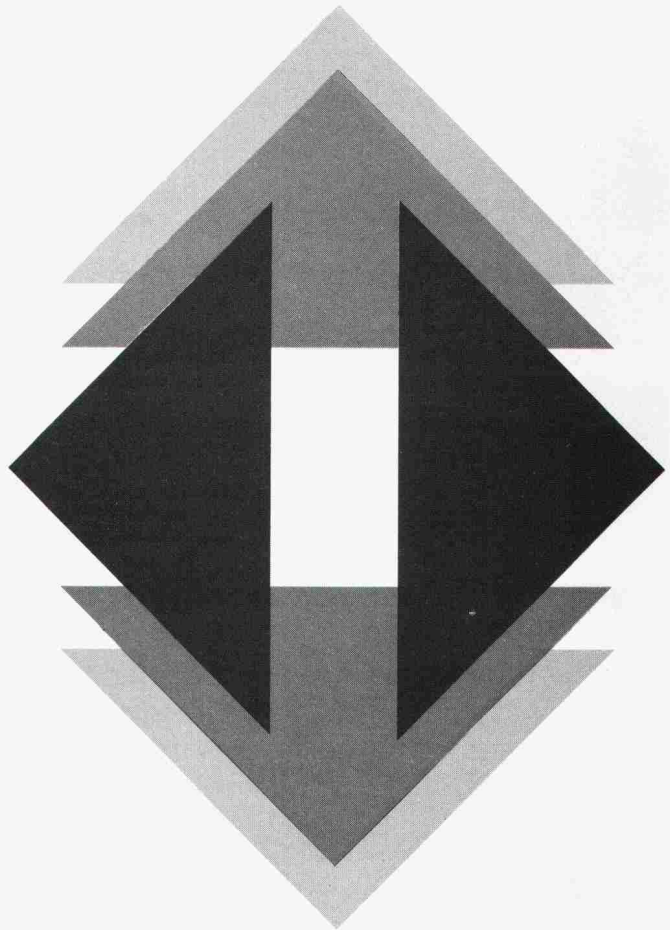

## Richtungsweisend.

Für Wolkenkratzer bauen wir Hochleistungs-Aufzüge. Für repräsentative Geschäftshäuser Panorama-Aufzüge. Für Wohnhäuser Norm-Aufzüge. Für Spitäler Betten-Aufzüge. Für Lagerhäuser Waren-Aufzüge. Fürs Einfamilienhaus Spezial-Aufzüge. Für Warenhäuser Rolltreppen. Für Flughäfen und öffentliche Plätze Fahrsteige.

In all diesen Produkten steckt Otis-Spitzen-Technologie, die sich auch in der Raumfahrt bewährt. Und ein international genormter hoher Qualitätsstand. Deshalb sind wir weltweit der führende Aufzugshersteller.

Wir lösen Ihr Transportproblem, sei es in Neubauten, sei es bei der Renovation von Altbauten, mit unserem standardisierten Mass-Programm.

Wir sind stets in Ihrer Nähe.

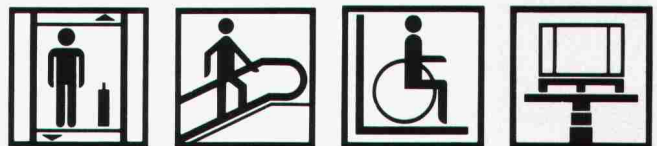

**GENDRE**  
**OTIS**

Aufzüge Gendre Otis AG,  
1701 Fribourg-Moncor.  
Niederlassungen in Basel, Bern,  
Genf, Lugano, Luzern, Zürich.

**Neu im FALU-  
Lieferprogramm**

K. Fassbind-Ludwig + Co.  
Rickenstrasse  
8646 Wagen b. Jona SG  
Telefon 055 28 31 44

# FALU Rollband- aufhängung

**Erhältlich im Fachhandel.**

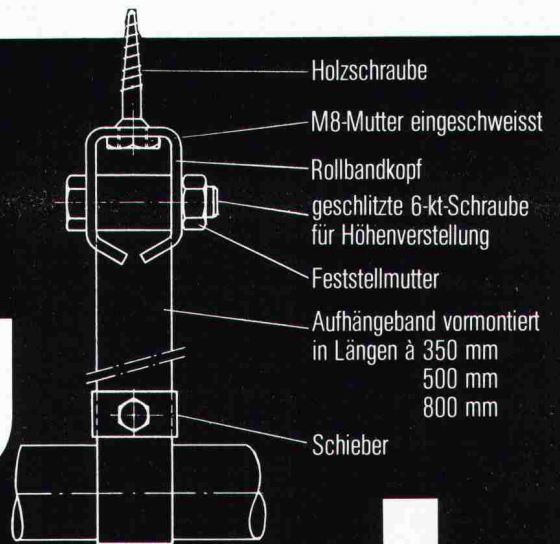

**Werner Maag AG, Zeltweg 44**



**8032 Zürich, Tel. 01/251 75 80/81  
Telex 58675**

## WM-ENTWÄSSERUNGSTECHNIK

### 1 Dachwasserablauf aus Guss «PASSAVANT»

ein- oder zweiteilig, höhenverstellbar mit Aufsatzringen. Kugel- oder Flachrost, begehbar oder befahrbar, rund und quadratisch. Nicht nur Klebefläche, sondern kraftschlüssige Verbindung durch Flanschring. **Vom VSA empfohlen.** Mit senkrechtem oder seitlichem Abgang.

1

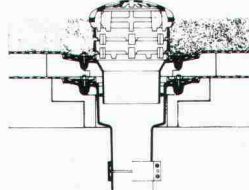

2

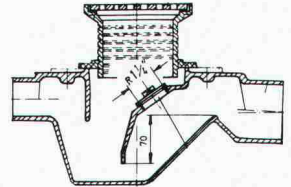

### 2 Bodenwasserablauf «PASSAVANT»

höhen- und seitenverstellbar; ein-, zwei- oder dreiteilig. Aufsatzstücke mit CrNi-Rosten. **Vom VSA empfohlen.** Abgang seitlich oder senkrecht.

### 3 Fettabscheider «PASSAVANT»

Aus Guss, Stahl, GFK, Stahlbeton. 2 bis 40 l/s Leistung. Auch mit automatischer Spül- und Entleerungsvorrichtung. **Vom VSA empfohlen.**

3



4

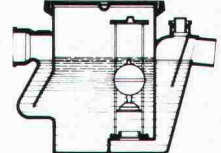

### 4 Öl- und Benzinabscheider «PASSAVANT»

0,5 bis 500 l/s Leistung. Aus Guss, Stahl, Stahlbeton. Ölunfallsicherung, Alarmanlage, Nachreinigung durch Koaleszenzfilterstufe. **Vom VSA empfohlen.**

### 5 FI-Schachtabdeckungen aus ALUMINIUM und verzinktem Eisenblech

mit wählbarer Oberfläche, formschön, leicht und preisgünstig. Normalausführung und wasserdicht. Auch mit Riffelblechdeckel lieferbar.

Begehbar und befahrbar bis 400 kN.

5

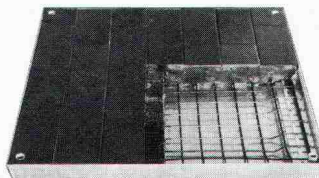

Adresse:

\_\_\_\_\_  
\_\_\_\_\_  
\_\_\_\_\_

SIA 60

„Die anfangs noch metallisch-blanke Dachfläche verändert sich allmählich durch Bildung einer Schutzschicht bis hin zu einem graublauen Patina-Ton, der im architektonischen Bild zusammenwirkt mit den Betonsteinblöcken, dem farbig behandelten Stahl, der Fassaden- und der Freiraumgestaltung.“ Wir zitieren aus der Objektbeschreibung Berufsbildungswerk des Reichsbundes, Bremen, in ‚Detail‘ 5/79 über die Doppelstehfalzeindeckung der Mensa mit RHEINZINK®. Wie glück-

lich die Verbindung verschiedener Werkstoffe sein kann, erfahren wir hier einmal mehr. Wir verstehen uns auf die große Fläche wie aufs Detail. Darüber hinaus läßt sich auch die Außenentwässerung aus RHEINZINK® mit einem vielgestaltigen Zubehörprogramm ästhetisch und dauerhaft gestalten.

Entwurf: Planungsgruppe me-di-um.  
Architekten: Dipl.-Ing. Jentz, Popp, Störmer, Wiesner und Zimmermann, Hamburg.

# WERKSTOFF + DETAIL

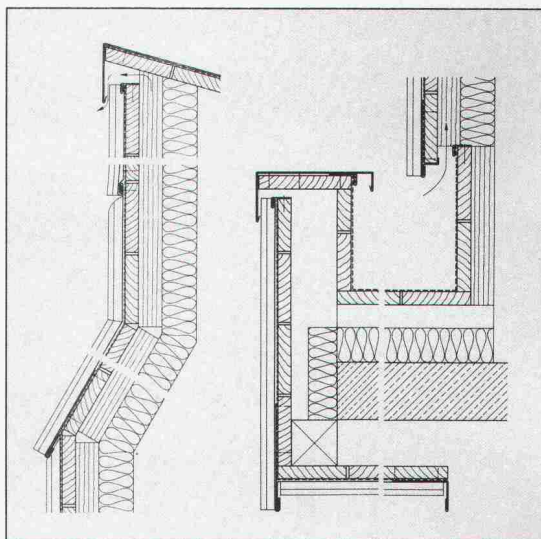

## Verkauf und Beratung für die Schweiz

### Halbfabrikate:

**K. Ott-Morbech**

Büro CH-5034 Suhr, Tramstrasse 73  
Tel. 064 316151 · Telex 982194 kom ch  
Büro CH-5453 Remetschwil,  
Sennhofstrasse 36 · Tel. 056 964516

### Tafel- und Bandmaterial:

**Schubarth + Co AG**

CH-4002 Basel, Lange Gasse 90  
Tel. 061 238484 · Telex 62164/62548

## RHEINZINK GMBH

D-4354 Datteln, Postfach 1452  
Tel. (02363) 605-1, FS 829787

NEUHEIT

# SCHICHTEX DACHELEMENT

Jetzt bis **5m** Spannweite.  
Tragfähig, 45 kg/m<sup>2</sup> leicht.  
Hohe Wärmedämmung,  
gute Schallabsorption. Fertige Untersicht.



**Bau + Industriebedarf AG**

4104 Oberwil/BL Tel. 061 304030

# OZALID

... und was hinter diesem guten Namen steht: das umfassende Angebot an Lichtpausgeräten für jeden Anspruch, für jede Betriebsgrösse – inklusive Papier, inklusive Zusatzgeräte, inklusive Service – zu Preisen, die auch bei Licht besehen noch günstig sind.

**Heliostar 2**  
speziell für Kleinbetriebe

**Regma A 130**  
die wirtschaftliche  
Lichtpausmaschine  
für grössere Betriebe

**Regma A 150, A 170**  
Lichtpauskombinationen für  
höchste Leistung

**Bodan Lichtpausmaschinen**  
für mittlere bis grössere  
Betriebe

**Bodan Schneidegeräte**  
verschiedene Ausführungen,  
verschiedene Schnittlängen

## OZALID AG

Ihr Partner für Informations-  
technik. Ein Plüss-Stauffer-  
Unternehmen.

Herostrasse 7, 8048 Zürich,  
Telex 822250, Telefon 01-62 71 71.  
Fax-Nr. 01-64 55 62 (nur für die  
Übermittlung von Fernkopien).

Ausser Technisches Büro auch:  
Druck • Kopierer • Fernkopierer  
• Mikrocomputer • Textverar-  
beitung • Moderne EDV-Gesamt-  
pakete.

Erstklassige Weltmarken,  
exklusiv für die Schweiz.

# Schwingungen isolieren Schall dämmen mit Schwab

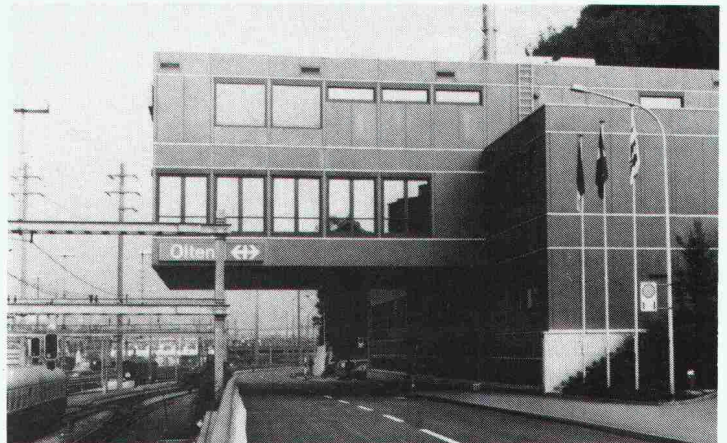

Neues Stellwerk Bahnhof SBB,  
Olten, Fahrbahnisolierung

Schema Fahrbahnisolierung

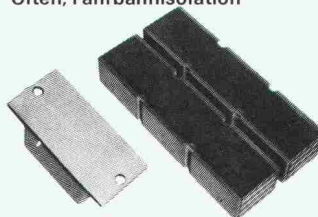
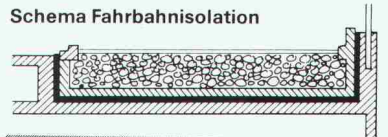

**STAHL-GUMMI-Flachlager**  
und Gummimatten  
mit hervorragenden  
Eigenschaften.

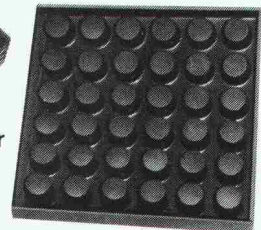

Hohe  
Festigkeit  
Witterungs-  
und  
alterungs-  
beständig

Anwendungsbereiche: Fundament- und Fahrbahnisolierungen mit Gummimatten, zur Isolierung von Schwingungen, Vibrationen, Stössen und zur Körperschalldämmung.

Unser Lieferprogramm: STAHL-GUMMI-Flachlager, Gummimatten, Maschinenlager und Gummipuffer für die schwingungsisolierende und körperschalldämmende Abstützung von Decken, Wänden, Stützen und Trägern.

Verlangen Sie unsere Schallschutzinformationen mit untenstehendem BON, damit wir Sie fachgerecht beraten können.

**Paul Schwab  
AG**

**Stahl-Gummi  
8134 Adliswil**

Säntisstrasse 7, ☎ 01/710 02 22

## STAHL-GUMMI-Informationen BON

Bitte senden Sie uns Ihre detaillierten Unterlagen

Firmaadresse: \_\_\_\_\_

Gedachte Anwendung: \_\_\_\_\_



SIA  
SG 7/81



# Wasserbau

Hafenbau      Rammarbeiten  
 Leitungsbau    Spezialtransporte  
 Dükerbau      Gewässervermessungen

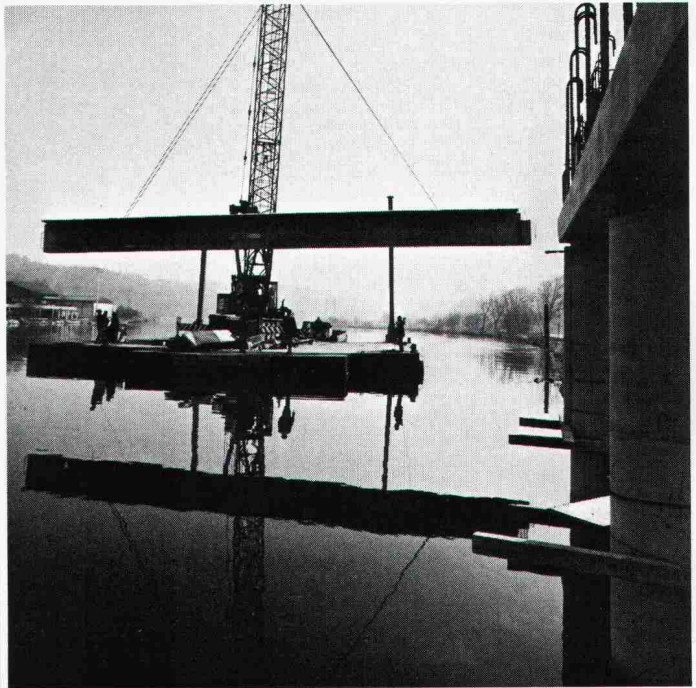

Technische  
 Beratung/Bau-  
 ausführung:  
 Neugutstr. 52, 8600 Dübendorf

Bauunternehmung AG Tel. 01/8210085  
 Zürich - Dübendorf - Aarau - Chur - Grenchen - St. Gallen

## Conducta Conducta Conducta Conducta Conducta

### Conducta Raumzellen

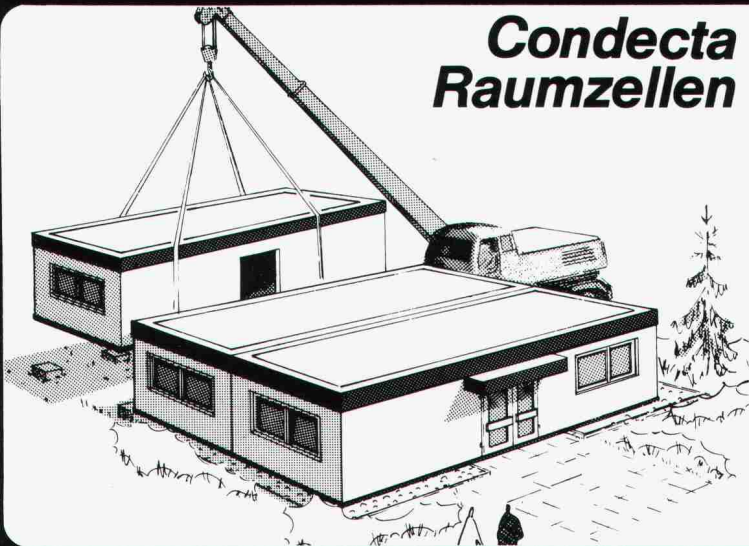

Die echte Alternative zum Festbau ·  
 schlüsselfertig · mobil · komplett versetzbar

Zur Einzelaufstellung sowie zur Erstellung beliebig  
 großer Blockgebäude mit hoher Grundriß-Freizügig-  
 keit.

als Bürogebäude, Betriebsgebäude, Labor, Kantine,  
 Werkstatt, Portierhaus, Messehaus, Sportplatz-  
 gebäude, Kindergarten, Schulungsraum, Camping-  
 platzanlage, Toilettenanlage

auf Industrieanlagen, Großbaustellen, Freizeit-  
 anlagen, Parkplätzen usw.

- kurzfristig realisierbar!
- auch als Anbau an bestehende Gebäude
- problemlos zu erweitern
- Aufstellung auf Punkt- oder Streifenfundamenten

Wir informieren Sie gerne ausführlich.

## Conducta Conducta Conducta Conducta Conducta

Fabrik für Baumaschinen und Baugeräte    8405 Winterthur 052/29 55 21    4665 Oftringen 062/41 46 73    7302 Landquart 081/51 53 33

swiss made

## Metallprofile für Decke, Dach und Wand.



Holorib Bausysteme AG  
 Badenerstrasse 701, 8048 Zürich  
 Telefon 01/62 44 70, Telex 822274

Holorib Systèmes de construction SA  
 22, rue du Cendrier, 1201 Genève  
 Téléphone 022/31 81 60, Téléc 22882

# \*\* Holorib®

AP 9

# Dilatationsfugen- Übergänge

ETASA-HFA im Hochbau

Anwendung für Verkehrs- und Publikumszonen,  
Rampen usw.

Das patentierte Fugensystem, welches Ihre  
Bewegungs- und Dichtungsprobleme löst.

Ob mit oder ohne Aussparungen im Konstruktionsbeton,  
ob auf niveaugerechte Bankette oder mit selbst-  
regulierender Höheneinstellung montiert, ob Asphalt-  
belag oder Teppichanschluss, immer bieten wir die  
funktionsgerechte Fugenkonstruktion.

Dank unserer Erfahrung über Jahrzehnte können wir  
qualitativ hochstehende und preisgünstige Aus-  
führungen gewährleisten.

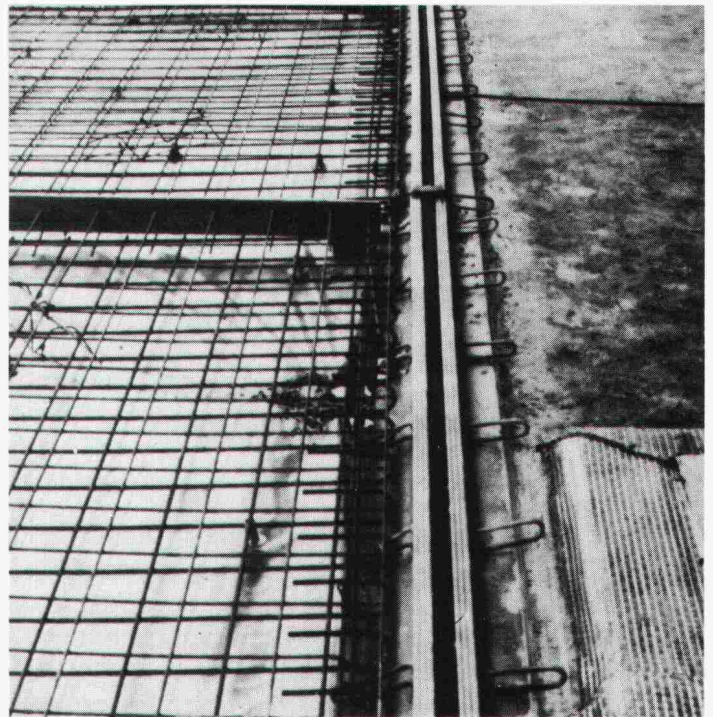

Verlangen Sie unverbindliche Auskünfte mit Offerte.

## fehr

Hans Fehr AG CH-8305 Dietlikon Tel. 01/833 26 60 Telex 52 344  
Fördertechnik/Kranbau/Lagertechnik/Antriebstechnik/Bautechnik  
Ihr Mannesmann Demag Partner für Fördertechnik

8201/LD6591

# Abdichtung gegen aufsteigende Feuchtigkeit

Bodenabdichtung von  
nicht unterkellerten Räumen  
mit SOPRAVAP

SOPRAVAP enthält nebst  
der Schutzarmierung eine  
Aluminiumfolie von 0,1 mm  
Dicke, die vollständig  
dampfdicht ist.

*Bitumendichtungsbahn  
mit Aluminiumfolie  
und Schutzarmierung in einer  
Lage – ein Schweizer  
Qualitäts-Produkt*

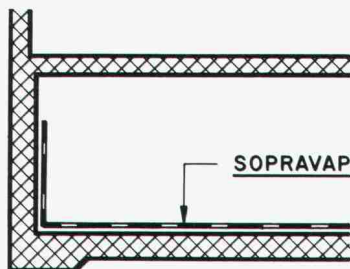

Fundament-Abdichtung  
mit SOPRAVAP

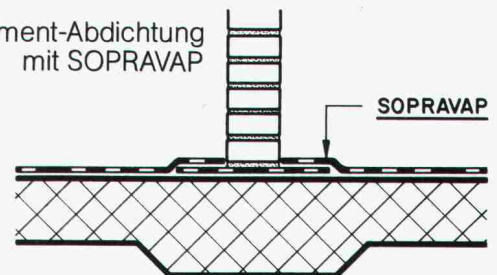

# SOPRAVAP



Asphalt-Emulsion AG  
Zentralstrasse 19  
8953 Dietlikon  
Tel. 01/740 72 72

# Abdichtungen gegen drückendes Wasser

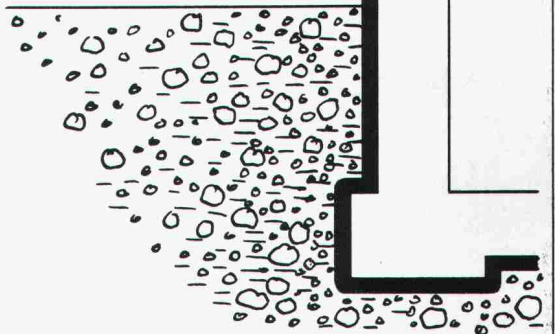

*Das VATAG-Doppelfoliensystem bürgt für höchste Sicherheit: die schotenweise eingebaute Doppelfolienabdichtung wird vor und nach dem Betonieren durch Vakuum geprüft. Nachträgliche Verletzungen können durch Injektionen nachgedichtet werden.*

## VATAG

VATAG Aktiengesellschaft  
8330 Pfäffikon, Tel. 01 950 40 90  
Telex 58569

*VATAG ist spezialisiert auf die Planung und Realisierung von Spezialabdichtungen und Isolationen im Bausektor sowie von Gewässerschutzmassnahmen bei Tankanlagen und im Industriesektor.*

# DEUTSCHE NATURWERK- STEIN- TAGE 1983

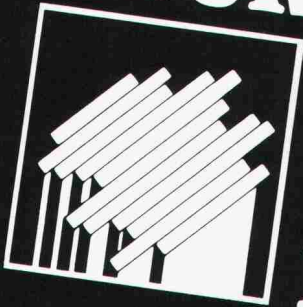

Nürnberg  
2.-5. Juni 1983

Gewinnung,  
Bearbeitung, Anwendung  
und Erhaltung  
des „gewachsenen“  
Baustoffes  
Naturwerkstein

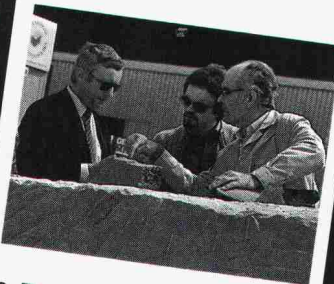

- Treffpunkt der deutschen und europäischen Naturwerkstein-Wirtschaft
- Umfassende Fachinformation für Architekten und Bauplaner
- Pflichtprogramm für Restauratoren und Denkmalpfleger

Die Fachausstellung  
über 200 Aussteller präsentieren Naturwerkstein als Rohblock, Halbfabrikat und Fertigprodukt · Maschinenteknik, Transport und Verpackung · Produkte und Verfahren zur Pflege, Erhaltung, Konservierung und Restaurierung · Grab- und Denkmalgestaltung.

Die Fachtagung  
Spezialveranstaltungen für Architekten und Bauplaner, Bausachverständige, Naturwerkstein-Betriebe, Steinmetzen, Restauratoren und Denkmalpfleger.

Sonderschauen

Deutscher Naturwerkstein-Preis 1983

Weitere Informationen



NMA Nürnberger  
Messe- und  
Ausstellungsgesellschaft mbH  
Messezentrum  
D-8500 Nürnberg 50  
☎ 0049/911/8606-0  
☎ 623613 nma d

## HONEL - SYSTEME



- Fugendichtungen
- Fahrbahn-Übergangs-konstruktionen
- Auflager + Hebepressen
- Entwässerungs-Schächte
- Rinnen + Rohre + Kompensatoren
- Belags-Sickerwasser-ableiter
- Hohlräumchalungen
- Einstiegs-Türen + Luken in Bauwerke

für: Hoch-, Tief-, Brücken- und Wasserbau, etc.

Beratung - Ausführung - Montage-Service



heinz  
honegger ag  
CH-8427 Rorbas ZH  
Tel. 01/865 1177 Telex 52 844

# Dumbo

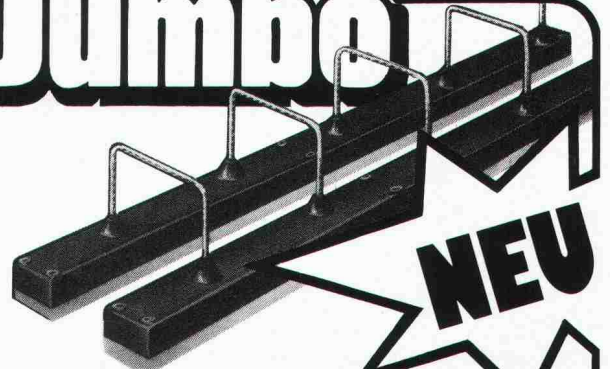

**NEU**

## Armierungs-anschlüsse

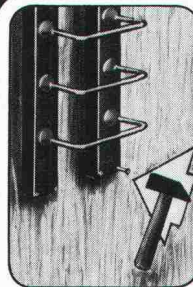

1. Element auf Schalung nageln

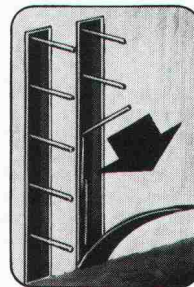

2. Ausschalen  
- Deckel entfernen  
- Eisen ausbiegen

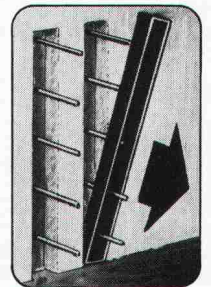

3. Kunststoffboxen entfernen - fertig

Betontechnik AG 6210 Sursee Tel. 045 - 21 53 33



## repxit ... immer eine Länge voraus fugenlose Bodenbeläge auf Epoxidharzbasis

für: alle industriellen Bauten - Zivilschutzanlagen - Garagen - Labors - Garderoben - Schulhäuser - öffentliche Bauten usw.

- Mörtelbeläge - Giessbeläge - Versiegelungen - Imprägnierungen auf Unterlagen aus:
- Beton - Steinholz - Asphalt
- Repoxit für:
- Neubauten - Umbauten - Renovationen

### REPOXIT AG

Pflanzschulstrasse 28

8403 Winterthur

Telefon 052 - 29 79 05

## VM-Verbundsteine

- Speziell konzipiert für maschinelle Verlegung
- Mit verschleissfester Oberschicht
- Vermietung der Verlegemaschine mit Bedienung

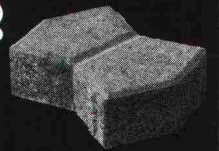

**Tschümperlin - Ihr Partner - auch für rationelle Verlegung!**

## A. Tschümperlin AG



Telefon 042-33 34 44  
Neuhof  
6340 Baar-Zug

Verlangen Sie unsere ausführliche Dokumentation. I+A 6

Name: \_\_\_\_\_

Adresse: \_\_\_\_\_

PLZ/Ort: \_\_\_\_\_

Bitte einsenden an: A. Tschümperlin AG, Baustoffe, Neuhof, 6340 Baar-Zug

10 Messen zur selben Zeit am selben Ort  
Mittwoch, 13. – Mittwoch, 20. April



**Hannover  
Messe'83**

**Hannover – Messe der Messen**

**KUONI Reise-Angebote:**

3 Schlafwagenzüge  
(Hotelzüge) ab Zürich, Bern, Genf  
und Basel

ab Fr. 535,-

Flugarrangements mit täglichen  
Swissair- und Lufthansa-  
Direktkursen

ab Fr. 890,-

Ein- und Mehrtagesflüge ab  
Zürich, Bern, Genf und Basel mit  
Überführung zum Messegelände,  
Eintritt und Katalog

ab Fr. 550,-

Buchungen in 50 KUONI-Filialen  
oder KUONI-Messeabteilung,  
Telefon 01/44 12 61, 8037 Zürich



Für wirtschaftlichen Kaminbau

**Rutz** Schachtkamine aus  
Chromnickelstahl

Das hochsäurefeste CrNiMo-Stahlkamin wird fertig  
isoliert zum Bau gebracht und im Baukastensystem  
in den Kaminschacht mon-  
tiert. Garantiert gasdicht,  
versottungssicher und  
**raumsparend.**



Vereinbaren Sie eine  
unverbindliche Bespre-  
chung.

**Rutz Kaminbau AG**

8153 Rümlang  
Wibachstr. 3, Postfach  
Tel. 01 - 817 13 11

**Strom sparen.  
Mit POPP  
Langzeitbrennern\*.**

Vergleichbar mit Glühlampe Watt	Energie-Spar Lampe Typ	Leistung Watt	Lichtstrom Lumen	Energie- Einsparung	Ersparnis %
40	PL 7 - DULUX 7 W	7	400	29 W	72 %
60	PL 9 - DULUX 9 W	9	600	47 W	78 %
75	PL 11 - DULUX 11 W	11	900	60 W	80 %



Energie-Sparleuchten ein Erfordernis unserer Zeit. Ob als Hausnummer-, Wand- oder Deckenleuchten.

\* Bezug über Elektro-Grossisten

**MAX HAURI AG**

CH-9220 Bischofszell  
Telex 77343 hauri ch  
Tel. 071-811768



**HAURI**

Vertrieb und Herstellung elektrotechnischer Produkte,  
Zubehör für Beleuchtung, SB-Packungen

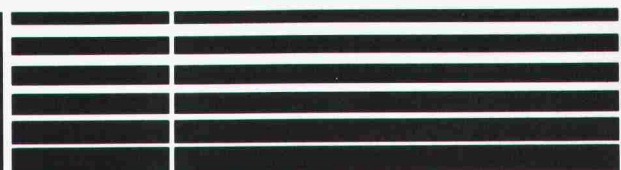

**Baumann**

**X** Rolladen  
die Energie  
sparen

Zürich – Winterthur – Bern –  
Thun – Luzern – Basel –  
Oberentfelden – St. Gallen –  
Chur – Cadenazzo TI –  
Lausanne – Neuchâtel – Genève

Baumann AG Rolladenfabrik  
Zugerstrasse 162  
CH-8820 Wädenswil  
Telefon 01 780 14 14  
Telex 875764 brw ch

Rolladen  
Lamellenstoren  
Ganzmetallstoren  
Stoffstoren  
Metall-Jalousieläden

Die Pensionskasse SIA STV BSA FSAI – eine

# Alter- native

für Ihre Personalvorsorge!

Bitte informieren Sie mich weiter:

Name:

Ort:

Strasse:

PLZ:

● **Das Ziel:**

die lückenlose Alters-, Hinterbliebenen- und Invalidenvorsorge für die Angehörigen der technischen Vereine durch eine Selbsthilfeorganisation mit Selbstverwaltung (paritätische Zusammensetzung des Stiftungsrates aus angeschlossenen Arbeitgebern und Angestellten).

● **Die Vorteile:**

eine Rentenversicherung (Alters-, Invaliden-, Witwen-, Kinderrenten) mit Kapitalwahlmöglichkeit im Alter (10 Jahresrenten garantiert). Erstaunliche Leistungsunterschiede zu andern Vorsorgemöglichkeiten.

● **Die Sicherheit:**

ist garantiert durch den versicherungstechnischen Aufbau und laufende Beratung durch neutrale Experten; durch die Rückversicherung sowie dank der Geschäftsführung und Anlage der Vorsorgemittel durch eine der grössten und angesehensten Treuhandgesellschaften der Schweiz mit Spezialisten auf allen Gebieten.



Verlangen Sie weitere Informationen bei:

Pensionskasse SIA STV BSA FSAI, Schaulplatzgasse 21, Postfach 2613, 3001 Bern, Tel. 031/22 03 82



«Ich habe Enkadrain begutachtet und für hervorragend befunden.»

«Die an der Wand bis über die Sickerleitung verlegte Drainagematte gibt dem Bauherrn, Architekten und Ingenieur Sicherheit.»

«Dank Enkadrain haben wir Geld gespart ...»

Das sind einige Urteile von Schweizer Baufachleuten über Enkadrain. Möchten Sie gerne Konkreteres darüber wissen?

Bitte: **01/312 16 16**

# Enkadrain®

Generalimport für die Schweiz und Liechtenstein:

**SCHOELLKOPF+CO AG**

Schaffhauserstr. 265, 8057 Zürich

Tel. 01/312 16 16 Telex 52613

75 Jahre

Verkauf auch durch den  
Baumaterialhandel.



Enka Industrial Systems  
**Baundustrie**

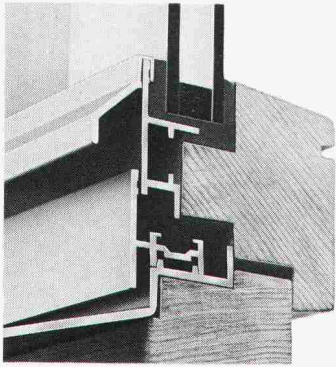

**z. B.**

# Holz-Metall Fenster

Aussen Metall, damit sie witterungsbeständig sind – innen Holz, damit eine gute Isolation garantiert und eine freie Farbgebung möglich wird. Holz-Metall-Fenster von Tuchs Schmid – die ideale Kombination für Wohnbauten, Verwaltungs- und Industriebauten – sind preiswerte Lösungen. Holz-Metall-Fenster entsprechen den hohen Anforderungen des heutigen Energiesparen.

Verlangen Sie die ausführliche Dokumentation.

**Tuchs Schmid AG**

8500 Frauenfeld Tel. 054 7 24 71



**Die Unternehmung  
für Industrielles Bauen**

# Häny-Pumpen für Entwässerung

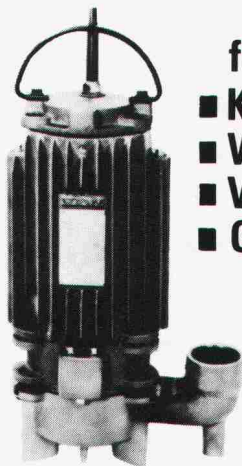

- für
- Keller,
  - Waschküchen,
  - Vorplätze,
  - Garagen usw.

**HÄNY**

HÄNY & CIE AG Pumpen  
und Wasseraufbereitungs-Anlagen  
8706 Meilen ZH, Tel. 01-925 11 31

Hunn begrünt alles und überall – auch in Ihrem Fall!

Hunn inverdisce tutto e dappertutto, anche nel vostro caso!

Hunn verdit tout et partout – dans votre cas aussi!

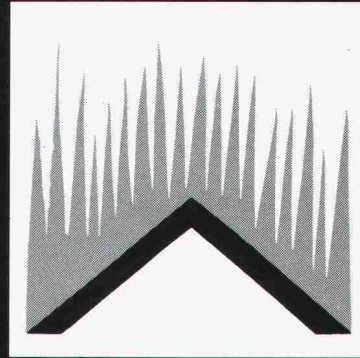

**BEGRÜNUNGEN HUNN AG**  
Humuslose Begrünungen  
Böschungsbegrünung  
Grossflächen-Begrünungen  
Gehölzsaaten, Fertiggras  
Pilatusstrasse 1016  
5630 Muri AG  
Telefon 057 44 22 25

# Lärm Schutz

Beratung · Planung · Ausführung

- Schneider+Co. AG – kompetent auf allen Gebieten des technischen Lärmschutzes:
- Betrieblicher Schallschutz, auch für komplexe Anforderungen unter erschwerten Bedingungen
  - Schwingungs-Isolationen in Gebäuden
  - Schallschutzkabinen in Elementbauweise oder nach Mass (EDV-Optimierungsprogramm)
  - Schalldämpfer für die Industrie, Lüftungs- und Klimatechnik
  - Schallgedämpfte Prüfstände für Maschinen, Flugzeuge usw.
  - Lärm- und bauakustische Messungen

**Schneider+Co**

Schneider+Co. AG, 8401 Winterthur  
Isolierungen und Industriebedarf  
Abteilung Lärmbekämpfung und Akustik  
Telefon 052/89 21 21

Aus unserem Fabrikationsprogramm

HZ Konstruktionen sind für Metallbaufirmen in Lizenz erhältlich

**Brandschutz-Türabschlüsse**

unter Verwendung von speziell für uns gefertigten

**forster**

Profilstahlrohren.

Modell HZ-R

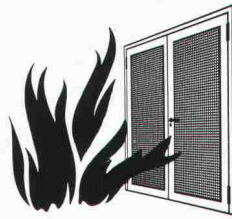

HZ-R-I

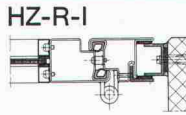

HZ-R-II

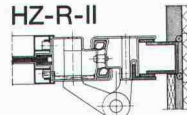

HZ-R-III

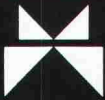
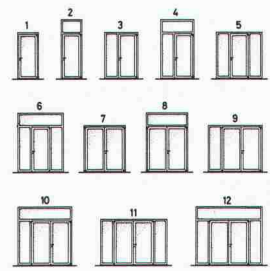
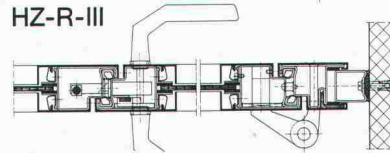

Metallbau  
HZ Konstruktionen  
Profildruckwerk

Gegründet  
1877

**hädri ch ag**

8047 Zürich  
Freilagerstrasse 29  
Telefon 01-52 12 52

**Superleise!  
2-motorig! Neu!**

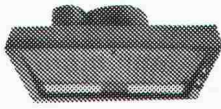

**ANSOLUX INCA**

Einbauhaube für perfekte Küchenentlüftung. Nur 28 cm tief, 21 cm hoch, 220 V, 240 W, stufenlos 530 m<sup>3</sup>/h, 32 mm WS. 2 Leuchten. 55, 80 und 90 cm breit. Ab Fr. 430.-  
**ANSOLUX!** **ANSOLUX** – die beste Dampfzughaube  
**ANSON AG 01/461 40 80**  
8055 Zürich Friesenbergstr.108

**Mit ANSON**



**Lüftungsrohren  
und Formstücken  
aus PVC**

steckbar, Lagerlängen 50, 100 und 270 cm, sind Kanäle für Zuluft und Abluft rasch erstellt. Sehr strömungsgünstig.  
100 mm Ø Fr. 11.90/m  
125 mm Ø Fr. 16.75/m  
160 mm Ø Fr. 23.80/m  
Sofort lieferbar!  
**ANSON AG 01/461 40 80**  
8055 Zürich Friesenbergstr.108

**ANSOMATIC**

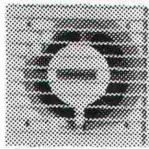

**mit eingebauter  
Zeitautomatik**

110 m<sup>3</sup>/h, 100 mm Ø, 220 V, 16 W, putzbündig, entlüften Bad/WC perfekt. Für neue und bestehende Bauten.  
Ab Fr. 139.-  
Lüftungs-, Sanitär-, Elektrofachgeschäfte und  
**ANSON AG 01/461 40 80**  
8055 Zürich Friesenbergstr.108

**Mehr erleben**

Individuelles Trekking mit höchstens 10 Teilnehmern

*Aus einem Amazonas-Tagebuche*

.... nach zwei Tagen Fahrt auf dem Rio Negro, einem mokkistreichen Seitenarm des Amazonas, vereinigte sich der Fluss. Wir lösten unsere grossen Bootspulkauf, stiegen in die Kanus um und erlebten so, teilweise unter einem natürlichen Baumdache, den tiefen Regenwald .....

.... während wir mit viel Mühe im dichten Wald unsere Hängematten aufspannten und die Wadtfener für die Nacht vorbereitet haben, sorgten unsere brasilianischen Jäger und Fischer für frische Nahrung. Maria, unsere einheimische Köchin, holte aus dem Urwald die besten Kräuter dazu .....

Wir trekken unter kundiger Schweizer Leitung nach Alaska, Amazonas, Arktis, Bali, Brasilien, Burma, Celebes, Jemen, Malaysia, Nepal, Papua Neu-Guinea, Peru, Philippinen, Sulawesi, Thailand.



Verlangen Sie bitte das Gratis-Trekkingheft

Einsenden an: bernhard trekking, Stefanstrasse 9, 4106 Therwil

Name: \_\_\_\_\_

Vorname: \_\_\_\_\_

Strasse: \_\_\_\_\_

PLZ: \_\_\_\_\_ Ort: \_\_\_\_\_ SIA

**Kuster Bohrunternehmung AG**

Gubelstr. 41 Tel. 01/311 66 33 8050 Zürich

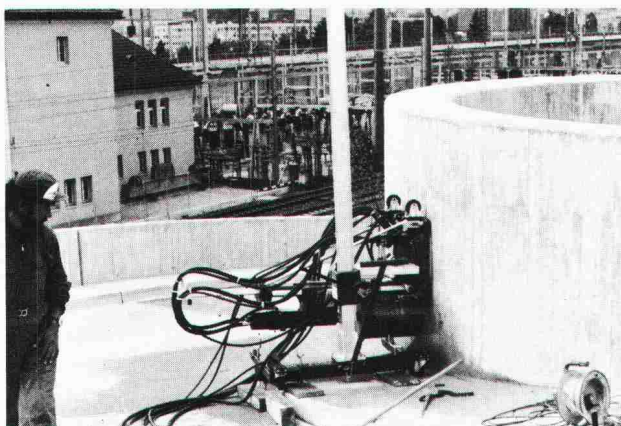

**Diamant-Betonbohrungen  
Trockenbohrungen  
Betonfräsen bis 55 cm Tiefe  
Betonpressen bis 1500 t  
Fugenfräsarbeiten  
Abbruch von Beton**



## Stellenangebote

Wir suchen für unsere kleine Stahlbaugruppe einen jüngeren, gut qualifizierten

### dipl. Bauingenieur ETH

mit Vertiefungsrichtung Konstruktion und einiger Erfahrung im Stahlbau. Die Aufgaben umfassen vor allem die Durchführung und Überprüfung von statischen und dynamischen Analysen sowie der konstruktiven Ausbildung von Stahlstrukturen. Wir bieten Ausbildungsmöglichkeiten in Bauwerksdynamik und EDV sowie eine Einführung ins Erdbebeningenieurwesen.

Sie finden bei uns ein angenehmes, anregendes Arbeitsklima. Wir freuen uns auf Ihre Bewerbung mit den üblichen Unterlagen.

**Basler & Hofmann**, Ingenieure und Planer AG  
Forchstrasse 395, 8029 Zürich

12/04-1

Wir suchen für die Planbearbeitung in unser kleines Team

### Hochbauzeichner oder Bautechniker

Wir erwarten gerne Ihre Bewerbung unter Chiffre SIA 535 an IVA AG, Postfach, 8032 Zürich.

12/12-1



### Flughafen-Immobilien-Gesellschaft

Zur Bewältigung komplexer Umbauvorhaben am Flughafen Zürich müssen wir den Mitarbeiterstab unseres Architekturbüros erweitern. Wir suchen zu sofortigem Eintritt einen

### Architekten HTL

als Assistent des Chefs zur Führung eines kleinen Teams, für die Erstellung von Kostenvoranschlägen, Submissionen, Verträgen und Abrechnungen sowie zur Teilnahme an Bausitzungen.

Gleichzeitig suchen wir eine(n)

### Hochbauzeichner(in)

evtl. Innenausbauzeichner(in)

mit guten darstellerischen Fähigkeiten für die Bearbeitung von Projekt- und Ausführungsplänen.

Selbständigen, absolut zuverlässigen Bewerbern oder Bewerberinnen mit soliden Berufskennnissen und Flair für Umbau- und Innenausbauaufgaben bieten wir bis Frühjahr 1986 eine interessante Beschäftigung.

Schriftliche Bewerbungen mit den üblichen Unterlagen erwarten wir gerne bis 28. März 1983 an die

**Flughafen-Immobilien-Gesellschaft**, Personaldienst  
8058 Zürich-Flughafen

11/09-e

Ingenieurbüro im Berner Oberland sucht einen jungen, qualifizierten

### Ingenieur HTL

und einen

### Tiefbauzeichner/Konstrukteur

Wir bieten sehr vielseitige und interessante Arbeit in Projektierung und Bauleitung.

Bewerbungen mit den erforderlichen Unterlagen richten Sie bitte unter Chiffre SIA 540 an IVA AG, Postfach, 8032 Zürich.

12/07-1



Wir sind die führende Fachfirma auf den Spezialgebieten des Wärme-, Kälte-, Schall- und Brandschutzes. Im Unternehmensbereich

### Baulicher Brandschutz

applizieren wir Brandabschottungen für Decken- und Mauerdurchbrüche mit Elektrokabeln, Rohrleitungen und Lüftungskanälen sowie Feuerschutzisolierungen von Stahlträgern, Lüftungskanälen, Kabelstrassen und Kunststoffrohren. Unsere Systeme sind durch die Vereinigung Kantonaler Feuerversicherungen (VKF) anerkannt und werden von uns montiert. Einem jüngeren, initiativen **Ingenieur HTL** oder **Baufachmann** bietet sich die Möglichkeit, in diesem Bereich die anspruchsvolle Tätigkeit eines

### Profitcenterleiters

mit dem folgenden **Aufgabenkreis** zu übernehmen:

- Weiteraufbau des Geschäftsbereiches und Produktentwicklung
- Kalkulation und administrative Leitung
- Beratung und Akquisition bei Sicherheitsfachleuten, Architekten und Ingenieuren
- Organisation und Überwachung der Aufträge
- Planung und Durchführung der Attest-Versuche
- Führung und Ausbildung von Fachmonteuren

**Wir erwarten:**

- HTL-Abschluss oder fundierte fachspezifische Erfahrungen
- Einsatzbereitschaft, Verhandlungsgeschick und Durchsetzungsvermögen
- Sprachen: Deutsch, Französisch, Englisch
- Idealalter: etwa 30 Jahre

**Wir bieten:**

- selbständige, vielseitige und abwechslungsreiche Position
- attraktive Anstellungsbedingungen und fortschrittliche Sozialleistungen
- eine angenehme Zusammenarbeit in einem modernen Unternehmen

Senden Sie Ihre Bewerbungsunterlagen bitte an unser Geschäftsleitungssekretariat.

**Schneider + Co. AG**  
Isolierungen und Industriebedarf  
8401 Winterthur, Im Hölzli 26

12/01-1



Wir suchen

## Architekten HTL

mit einigen Jahren Berufserfahrung, für die selbständige Bearbeitung von anspruchsvollen, interessanten Bauaufgaben (Haupttrichtung Planung – Bauleitung).

Wir bieten zeitgemässe Anstellungsbedingungen.

Gerne erwarten wir Ihre Bewerbungsunterlagen oder Ihren Anruf.

KRÄHER & JENNI Architekten S.I.A.

8500 Frauenfeld Stammeraustasse 9 Telefon 054 / 7 54 26

12/06-f

# AAP

sucht einen

## Architekten - Bauleiter

der über Erfahrung bei grösseren Bauaufgaben verfügt und in den Sparten Werk- und Detailplanbearbeitung, Devisierung und örtlicher Bauführung versiert ist.

Wenn Sie sich angesprochen fühlen, bitten wir Sie um Zustellung Ihrer Bewerbung mit den üblichen Unterlagen an:

**AAP** ATELIER FÜR ARCHITEKTUR UND PLANUNG LAUPENSTRASSE 45 CH-3008 BERN

Wir realisieren interessante Wohn- und Geschäftshausüberbauungen und suchen für die Betreuung einen initiativen, ausgewiesenen

## Bauführer

für alle Arbeiten von der Devisierung bis zur Abrechnung.

Senden Sie uns bitte Ihre Kurzzofferte mit Referenzen oder rufen Sie uns an, zur Vereinbarung eines Besprechungstermins.



**Specogna + Co.**

Hoch- und Tiefbau seit 1944  
8302 Kloten, Waldeggweg 2, Tel. 01/814 01 77

12/06-1

# ETH ZÜRICH

Das Institut für Orts-, Regional- und Landesplanung sucht einen jungen

## dipl. Kulturingenieur ETH

als Mitarbeiter im Fachbereich Landschaft.

Voraussetzungen sind nach Möglichkeit Erfahrung in Wasserwirtschaft und Planung in Entwicklungsländern, Freude an der Mitwirkung im Unterricht und einer wissenschaftlichen Tätigkeit.

Bewerbungen sich zu richten an:

**Prof. Dr. W.A. Schmid**, ORL-Institut, ETH-Hönggerberg, 8093 Zürich, Telefon 01 / 377 29 57

12/08-f

In unser modern eingerichtetes Ingenieurbüro auf dem Platze Zürich suchen wir

## dipl. Bauingenieur ETH/HTL

als Leiter der Abteilung Tragkonstruktionen, mit Erfahrung in Wohn- und Geschäftshausbau, Erfahrung in Brückenbau erwünscht. Wir bieten Ihnen eine interessante, selbständige Dauerstelle mit der Möglichkeit einer späteren Beteiligung.

Offerte mit den üblichen Unterlagen unter Chiffre SIA 519 an IVA AG, Postfach, 8032 Zürich.

9/16-c

*Stelleninserate im  
Schweizer Ingenieur und Architekt  
werden vom aktiven  
und interessierten Teil  
des Berufsstandes gelesen!*

## Stellengesuche

### Bauleiter mit Erfahrung

in Projekt, KV, Detailbearbeitung, Submission, Bauleitung und Abrechnung von **Abwasserreinigungs- und Wasserversorgungsanlagen** sowie im allg. Tief- und Stahlbetonbau sucht Stelle im Raume Zürich, Aargau.

Offerten unter Chiffre SIA 537 an IVA AG, Postfach, 8032 Zürich.

12/13-f

### Bauingenieur ETH

47, sucht neue, interessante Stelle in Ingenieurbüro oder Verwaltung. Bisherige Tätigkeit auf den Gebieten Abwasserreinigung, Kanalisationen, Wasserbau und allgemeiner Tiefbau. Stellenantritt nach Übereinkunft.

Offerten bitte unter Chiffre SIA 532 an IVA AG, Postfach, 8032 Zürich.

11/17-e

**Inserate bitte frühzeitig aufgeben!**

## Medizin-Technik-Planer (31) (dipl. Innenarchitekt)

mit mehrjähriger Erfahrung, sucht neuen, vielseitigen und verantwortungsvollen Wirkungskreis. Sprachen: D/F/E. Eintritt nach Vereinbarung.

Kontaktnahme erbeten unter Chiffre SIA 531 an IVA AG, Postfach, 8032 Zürich.

## Architekt SWB

Praxis, Wettbewerbserfolge, beste Referenzen, sucht neuen Wirkungskreis.

Offerten unter Chiffre 12 386 an Mosse Annoncen AG, Postfach, 8025 Zürich.

## Eisenbetonzeichnerin

sucht Heimarbeit, evtl. Teilzeit, etwa 15 Stunden wöchentlich. Raum Zürich oder linke See-/Limmatseite.

Telefon 01 / 463 28 76

17jähriges Mädchen sucht auf Frühjahr Lehrstelle als

## Hochbauzeichnerin

in den Regionen: Brugg, Baden, Zürich. Telefon 056 / 26 93 94

## Diverses

### Innenausbauzeichner

mit langjähriger, selbständiger Erfahrung im Sektor

#### Hotel- und Gastgewerbe

übernimmt sämtliche Arbeiten wie Layout-Konzepte, Entwürfe, Küchenplanung, Werk- und Detailplanung, Devisierung und Bauleitung (auch Teilleistungen).

Offerten bitte unter Chiffre SIA 534 an IVA AG, Postfach, 8032 Zürich.

12/09-f

### Dipl. Architekt SIA

46, D/F//E, vielseitige Erfahrung in Wohn-, Industrie-, sozialkulturellen Bauten, Planung, Wettbewerben (mehrere Preise), Darstellungsarbeiten jeder Art, sucht Partnerschaft, freie Mitarbeit. Raum Zürich (oder Lausanne) bevorzugt.

Offerten unter Chiffre 44-95 712 an Publicitas, Postfach, 8021 Zürich.

12/11-f

## Termin-Engpass?

Bauing. ETH, mit eigenem Büro, übernimmt Aufträge in Statik, EB-Pläne und Bauleitung im Kt. ZH + AG.

Anfragen unter Chiffre SIA 510 an IVA AG, Postfach, 8032 Zürich.

## Zeichnerarbeiten, Bauleitungen, Devisierungen

Erfahrenes Ingenieurbüro hat noch freie Kapazität im Sektor allgemeiner Tiefbau. Günstige Konditionen.

Anfragen unter Chiffre SIA 539 an IVA AG, Postfach, 8032 Zürich.

Zu vermieten

## Modellbau-Werkstatt

Nähe Zürich, inkl. Maschinen und Werkzeuge.

Offerten unter Chiffre SIA 538 an IVA AG, Postfach, 8032 Zürich.

Stetes inserieren bringt Erfolg!

Zu vermieten in **Zürich-Seebach** an guter Verkehrslage, Nähe Autobahnanschluss N1 (Bern/St. Gallen/Flughafen) per sofort oder nach Vereinbarung 70-150 m<sup>2</sup> grosse, helle

## Büroräume im 2. OG mit Lager-/Archivräumen

Bestens geeignet für Ingenieur-/Architekturbüros.

Parkplätze in Unterniveau-Garage, Toiletten - Warenlift.

Wir erteilen Ihnen gerne Auskunft während der Bürozeit.

### Genossenschaft Migros Zürich

Liegenschaften-Verwaltung

Postfach 906, 8021 Zürich, Tel. 01 / 4 44 21, int. 442

12/03-f

**Zu kaufen gesucht:** für Maschinenfundament

## Aufspannschienen mit T-Nuten

- Nenngrösse der Nuten (ISO/R-299): 36...42 mm
- Schienenlänge: min. 3 m/Stück
- Gesamtmenge: 50...120 m

**Gebr. Sulzer AG, Abteilung FE/1512, CH-8401 Winterthur**  
Hr. J. Güttinger, Telefon 052/81 21 04

12/10-f

## Zu verkaufen für Ingenieurbüro Theodolit Wild 1

mit eingebauter 400-Grad-Messskala für Horizontal- und Vertikal-Messkreis. Optisches Lot. In Haube verpackt und Stativ. Dazu: Distanzmessgerät DM 1 mit Gegengewicht, div. Jalons, in Originalkiste verpackt, 2 St. spc. Waagrecht. Messlatten mit 2 Standrohren mit verstellbarem Kopf und zwei Zweierstreben dazu. Zwei Verkehrssignale. Eine klappbare Messlatte usw. Alles in einwandfreiem Zustand. Zusammen ebenso einmalig Fr. 3800.- **Telefon 085 / 4 12 48**

12/14-f

## Ihr Spezialist zwischen Dach und Fundament.



z.B. Sapisol-Mauerrocknung: Das System mit Erfolgsgarantie und 25 Jahren Erfahrung.



Freidorf 071/48 15 45  
Bern 031/42 16 60  
Lausanne 021/33 49 45

**Wer inseriert, wird nicht vergessen!**

## Spindeltreppen-Perfektion

Naegeli-Norm-Perfektion beginnt bei der durchdachten Planung, setzt sich bei der sorgfältigen Fabrikation fort und endet mit dem pünktlichen Einbau. Zur Auswahl stellen wir ein umfassendes Spindeltreppen-Programm, das bis ins kleinste Detail perfekt ist und auf alle individuellen Bedürfnisse abgestimmt werden kann.



Nehmen Sie uns ganz einfach beim Wort und überlassen Sie Ihre Treppenprobleme uns. Denn schon immer hat sich Qualität auf die Dauer bezahlt gemacht.

**Naegeli-Norm AG Betonelemente**  
8401 Winterthur Telefon 052 36 14 64

**naegeli-norm**

Verlangen Sie unseren  Planungskatalog 1983  Zeigebuch (zur Ansicht)  Besuch unseres Fachberaters oder besuchen Sie unsere Produktausstellung über ● Spindeltreppen ● Lamellentreppen ● Wendeltreppen ● Fenster- und Türeffassungen.

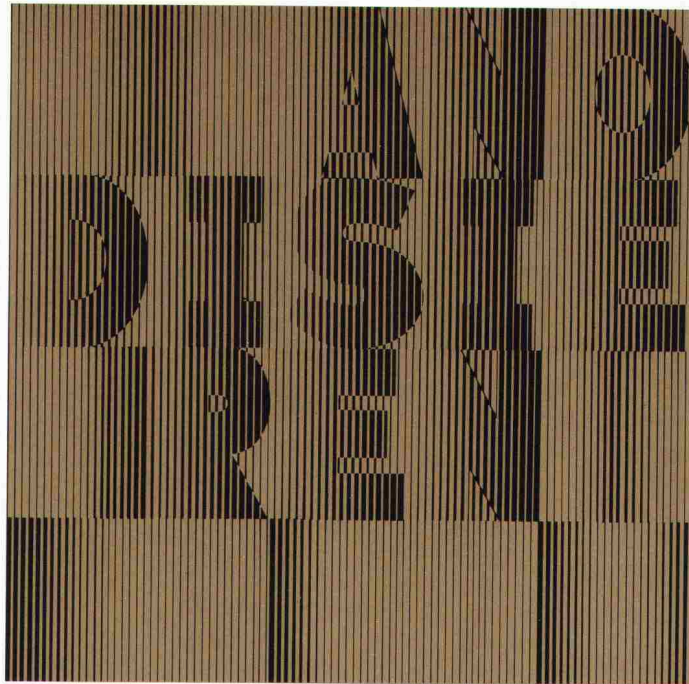

anodisieren  
von Aluminiumbauteilen heisst

dekorativ bauen  
dauerhaft schützen

Weitere Informationen über Anodisieren erhalten Sie beim Sekretariat des VSA - Verein Schweizerischer Anodisierbetriebe  
c/o Fides Treuhandgesellschaft, Bleicherweg 33,  
Postfach 656, 8027 Zürich; Telefon 01 202 78 40

# Es gibt wohl keinen Ingenieur, Architekten oder Bauherrn, der an der Notwendigkeit von Sicherheitsmassnahmen zweifelt.

Stellt sich nur die Frage nach der bestmöglichen Planung und Realisierung. Wenn Sie kein Risiko eingehen wollen und Wert auf wirkungsvolle Unterstützung legen, sollten Sie mit den Spezialisten von Cerberus sprechen.

Anhand einer Risikoanalyse zeigen sie Ihnen, wo und in welchem Masse in Ihrem Objekt Gefahren entstehen können. Das daraus entwickelte Schutzkonzept gibt Aufschluss über die zu treffenden Massnahmen. Zum Beispiel: genau auf die Verhältnisse abgestimmter Brandschutz, risikogerechter Schutz vor Einbruch und Kriminalität, bequemste Zutrittskontrolle mit berührungsloser Sichtung «Sensor Check», Gasmeldesysteme, die frühzeitig explosive Gaskonzentrationen entdecken usw.

Aber Cerberus entwickelt nicht nur theoretische Konzepte, sondern besitzt auch alle Mittel und Voraussetzungen, um diese Konzepte - nach Festlegung der Prioritäten und abgestimmt auf die finanziellen Möglichkeiten - optimal zu realisieren.

Cerberus ist seit 40 Jahren als Branchenleader im Bereich der Sicherheitselektronik tätig. Dies kommt nicht von ungefähr! Frage 1 Sie deshalb die Spezialisten von Cerberus, wenn es um Fragen der Sicherheit geht. Sie helfen Ihnen gerne und kompetent, die Sicherheitsmassnahmen in Ihrem Objekt zuverlässig und risikolos zu realisieren.

Sicher  
ganz sicher  
am sichersten  
**Cerberus**



Cerberus AG

Männedorf	01/922 61 11
Bern	031/ 24 22 12
Lugano	091/ 51 69 58
Lutry	021/ 39 52 11
Pratteln	061/ 81 77 81
St. Gallen	071/ 31 38 61



**Sicherheits-Systeme gegen Brand und Kriminalität**

# Teppich-City

TISCA Tischhauser + Co. AG, CH-9055 Bühler

TIARA Teppichboden AG, CH-9107 Urnäsch

**tisca**



**tiara**

**Wollsiegel-Qualität:**  
Darauf können Sie sich verlassen.

Teppiche aus Reiner Schurwolle. Natürliche Schönheit, echte Qualität.



SWISS FABRIC