

Objektyp: **Advertising**

Zeitschrift: **Schweizerische Bauzeitung**

Band (Jahr): **96 (1978)**

Heft 20

PDF erstellt am: **20.09.2024**

### **Nutzungsbedingungen**

Die ETH-Bibliothek ist Anbieterin der digitalisierten Zeitschriften. Sie besitzt keine Urheberrechte an den Inhalten der Zeitschriften. Die Rechte liegen in der Regel bei den Herausgebern.

Die auf der Plattform e-periodica veröffentlichten Dokumente stehen für nicht-kommerzielle Zwecke in Lehre und Forschung sowie für die private Nutzung frei zur Verfügung. Einzelne Dateien oder Ausdrucke aus diesem Angebot können zusammen mit diesen Nutzungsbedingungen und den korrekten Herkunftsbezeichnungen weitergegeben werden.

Das Veröffentlichen von Bildern in Print- und Online-Publikationen ist nur mit vorheriger Genehmigung der Rechteinhaber erlaubt. Die systematische Speicherung von Teilen des elektronischen Angebots auf anderen Servern bedarf ebenfalls des schriftlichen Einverständnisses der Rechteinhaber.

### **Haftungsausschluss**

Alle Angaben erfolgen ohne Gewähr für Vollständigkeit oder Richtigkeit. Es wird keine Haftung übernommen für Schäden durch die Verwendung von Informationen aus diesem Online-Angebot oder durch das Fehlen von Informationen. Dies gilt auch für Inhalte Dritter, die über dieses Angebot zugänglich sind.



**BAUFACHLITERATUR**

**DURCH IHRE FACHBUCHHANDLUNG**

Jetzt wieder komplett in 2. Auflage!

# Lehr- und Handbuch der **ABWASSER TECHNIK**

Herausgeber: Abwassertechnische Vereinigung e. V. in Bonn  
Schriftleitung: Walter Triebel

Die erste Auflage dieses Handbuches wurde bei Erscheinen als ein ebenso aktuelles wie auch von der Fachwelt seit langem entbehrtes Standardwerk begrüßt. In der nun mit Erscheinen des Bandes III wieder komplett in zweiter Auflage vorliegenden Handbuchreihe wurde all das verarbeitet, was Wissenschaft und Technik, aber auch die Gesetzgebung an neuen Erkenntnissen und Entwicklungen geschaffen haben.

Das Kernstück des 3. Bandes bildet die Schlammbehandlung. Eingehend besprochen werden eine Reihe inzwischen ausgereifter oder sich in sehr zeitnaher Entwicklung befindende Verfahren; die eingehende Darstellung der Schlammbehandlung in fünf besonders charakteristischen Klärwerken (Berlin, Düsseldorf, Lausanne, Nürnberg und Stuttgart) bietet geradezu beispielhafte Vorbilder und stellt sicher eine besonders wertvolle Bereicherung dieses Bandes dar. Die neuere Gesetzgebung haben, somit dies noch möglich war, Berücksichtigung gefunden, ebenso die für den Umweltschutz so wichtigen Technischen Anleitungen zur Reinhaltung der Luft bzw. zum Schutz gegen Lärm.

Der Herausgeber des Buches ist überzeugt, mit dieser gründlichen Neubearbeitung der Fachwelt eine wesentliche Unterstützung zu diesem so wichtigen Thema geben zu können.

## **Band III**

2. Auflage 1978. Etwa 870 Seiten, 442 Bilder, 71 Tabellen. 17 x 24 cm.  
Ganzleinen DM 132,- ISBN 3-433-00793-4

**Aus dem Inhalt:** Schlammbehandlung – Gewinnung und Verwertung des Klärgases – Energiewirtschaft der Abwasserbehandlungsanlagen – Betrieb, Unterhaltung, Überwachung und Unfallverhütung – Kosten der Abwasserreinigung und Schlammbehandlung – Rechts- und Verwaltungsfragen – Schrifttum- und Stichwortverzeichnis.

WEITERHIN LIEFERBAR:

### **Band I**

2. Auflage 1973. 785 Seiten, 460 Bilder, 73 Tabellen. 17 x 24 cm.  
Ganzleinen DM 118,- ISBN 3-433-00601-6

Der Band gliedert sich in die drei Hauptabschnitte Grundlagen der Abwassertechnik, Kanalisation und Abwasserpumpwerke.

### **Band II**

2. Auflage 1975. 754 Seiten, 426 Bilder, 38 Tabellen. 17 x 24 cm.  
Ganzleinen DM 120,- ISBN 3-433-00667-9

Dieser Band hat die Abwasserbehandlung zum Inhalt.

**VERLAG VON WILHELM ERNST & SOHN**

BERLIN MÜNCHEN DÜSSELDORF

1278

## Schweizerische Bauzeitung

Verlags-AG der akademischen technischen Vereine. Offizielles Organ des SIA, Schweizerischer Ingenieur- und Architekten-Verein, der GEP, Gesellschaft Ehemaliger Studierender der ETH Zürich, der ASIC, Schweizerische Vereinigung Beratender Ingenieure.

96. Jahrgang Heft 20

18. Mai 1978

### **Inhalt**

Strahltechnik und Korrosionsschutz von Eisenbahn-Rollmaterial. Von *J. Horowitz*, Zürich . . . . . 417

Zur Anwendung von Filtervliesmatten im Gleisbau. Von *Gerhard Schmutz*, Bern . . . . . 427

### **Umschau**

Neues Verfahren zur Aluminiumherstellung. Erweiterung der Wiederaufbereitungsanlage Windscale. Wüstensand zum Häuserbau . . . . . 429

### **Wettbewerbe**

Europrefab-Wettbewerb. Sanierung Pachtgut Fasiswald. Mehrzweckgebäude im Stadel (ZH) . . . . . 429

Pahlavi National Library, Teheran (Iran) . . . . . 430

### **Grüne Seiten vorn**

Laufende Wettbewerbe. Aus Technik und Wirtschaft G73

Aus Technik und Wirtschaft . . . . . G74

### **Grüne Seiten hinten**

Aus Technik und Wirtschaft. Firmennachrichten. Aus SIA-Sektionen. Ankündigungen. Bestelltalon für neue SIA-Normen . . . . . G75

Ankündigungen. Öffentliche Vorträge. Stellenvermittlung SIA/GEP . . . . . G76

### **Vorschau auf das nächste Heft**

Sicherheit der Kernkraftwerke (5, Schluss): Brennstoffsysteme. Ziele des Strahlenschutzes aus der Sicht der Behörde.

## **BULLETIN TECHNIQUE DE LA SUISSE ROMANDE**

Adresse: Avenue de Cour 27, 1007 Lausanne

### **Inhalt von Heft 10, 1978**

Editorial . . . . . 125

La protection des eaux contre la pollution dans le canton de Vaud, par *J.-P. Guignard* . . . . . 126

Les divers usages de la forêt, par *Ernst P. Grieder* . . . . . 129

Congrès. EPFL . . . . . 133

Informations SIA . . . . . 134

Le projet d'ordonnance sur les finances fédérales

Prix global et prix forfaitaire

Nouvelles documentations SIA

Normes SIA: nouvelles parutions

Nouvelles brèves

Union Internationale des Architectes UIA

Manifestations SIA 1978/79

EPFZ. Documentation générale. Informations diverses 140



RHONE-POULENC-TEXTILE

# bidim®

Vliesmatte 100 % polyester

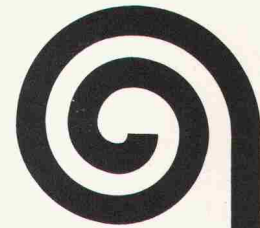

## bidim

zur Strukturverbesserung bei:

### ERDARBEITEN

Zufahrten, Hilfsstrassen, Wege, Aufschüttungen auf schlecht tragfähigen Boden, usw.

### STRASSENBAU

Unterbau für Strassen, für Autobahnen, Parkplätze, Unterlage für Heisseinbau

### DRÄNAGE

Stabilisierung und Dränage von Geleisen, Schutz des Dammkörpers, usw.

### WASSERBAU

Rückhaltebecken, Reservoirs, Lahnungsbau, Verstärkung von Deichen und Erddämmen, usw.

### SPORTPLÄTZE

Pisten, Campingplätze, etc.

### GRÜNFLÄCHEN

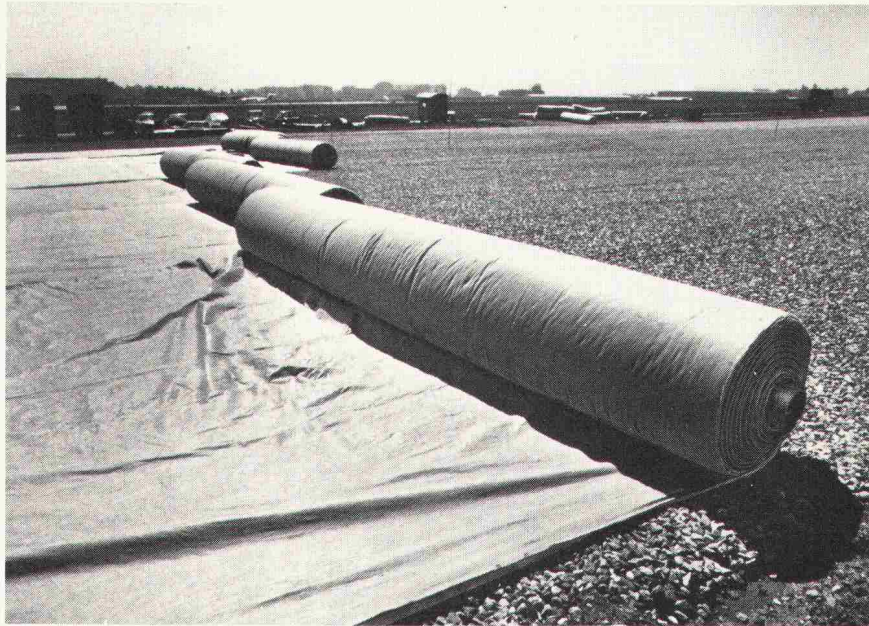

Dousse



### IN WELCHER FORM WIRD BIDIM ANGEBOTEN?

5 BIDIM-Typen mit unterschiedlichen Eigenschaften in den Breiten 2 m 10, 4 m 20 und 5 m 30

BIDIM ist erhältlich bei den Baumateriallieferanten.

Generalverteiler für die Schweiz:

## PRODO SA



Bituminöse Bindemittel und chemische Produkte für das Bauwesen

1564 DOMDIDIER/FR  
Tel. 037/75 27 27  
Telex 36461

**BON**

für Dokumentation über BIDIM mit Muster und Preisliste

bb

NAME \_\_\_\_\_

FIRMA \_\_\_\_\_

ADRESSE \_\_\_\_\_

PLZ / ORT \_\_\_\_\_



# Die Zürcher Ziegeleien machen Ziegel und prenorm

- Belastbarkeit bis 800 kg/m<sup>2</sup>
- vorgespannte Betonbalken
- verlegbar ohne Hilfsmittel

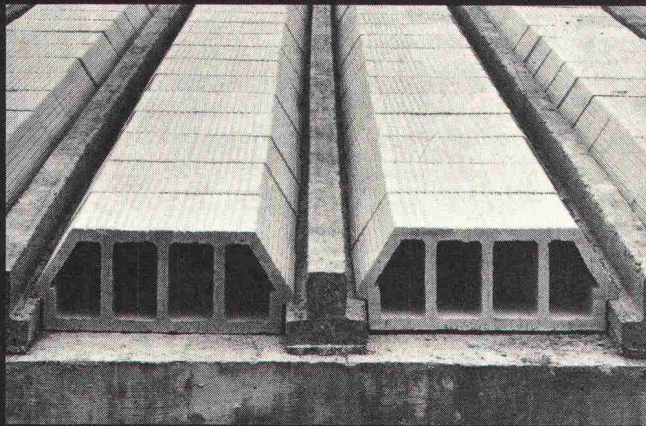

PRENORM ist ein vielseitig verwendbares Deckensystem aus vorgespannten, armierten Betonbalken und dazwischenliegenden Ton-Hohlkörpern. Die Balken bestehen entweder ganz aus Beton oder aus Beton mit einem Tonschuh. Nach dem Verlegen der Balken und der Ton-Hohlkörper wird der Überbeton eingebracht. Durch die Verwendung verschieden starker Ton-Hohlkörper kann die Deckenstärke und somit die zulässige Belastung der Decke zwischen 300 kg/m<sup>2</sup> und 800 kg/m<sup>2</sup> gewählt werden.

Das geringe Gewicht der Betonbalken von nur 25 kg/m<sup>1</sup> erlaubt das Verlegen auf der Baustelle in den meisten Fällen ohne Hilfsmittel.

## ZÜRCHER ZIEGELEIEN Ihr Partner

Weil Sie bei uns alle Produkte für den Rohbau finden. Und wir Sie beraten, wo andere nur verkaufen wollen. Und wir heute und morgen für Sie da sind.

Zürcher Ziegeleien  
Giesshübelstrasse 40  
Postfach, 8021 Zürich  
Telefon 01 / 35 93 30

J. Schmidheiny & Co. AG  
St. Leonhardstrasse 32  
Postfach, 9001 St. Gallen  
Telefon 071 / 22 32 62

Baustoffe AG Chur  
Pulvermühlestrasse 81  
Postfach, 7001 Chur  
Telefon 081 / 24 46 46

## Schweizerische Bauzeitung

### Verlag und Redaktion

Zürich-Giesshübel, Staffelstrasse 12  
Postadresse: CH-8021 Zürich, Postfach 630, Tel. 01 / 201 55 36  
Druck: Offset+ Buchdruck AG, 8021 Zürich

### Redaktoren:

Kurt Meyer, Chefredaktor; Bruno Odermatt, Arch. SIA

### Verwaltungsrat

der Verlags-AG der akademischen technischen Vereine:  
R. Schlaginhaufen, Ing. (Präsident); Prof. J.-C. Badoux, Ing.;  
A. Cogliatti, Ing.; A. Métraux, Ing.; H. Michel, Arch.;  
G. Ossola, Ing.; A. Rivoire, Arch.; A. Schönholzer, Ing.;  
F. Schwarz, Arch.; R. Steiger, Ing.; F. Vermeille, Ing.;  
U. Zürcher, Ing.

### Bezugspreise

	6 Monate	12 Monate
Schweiz	63.—	115.—
Ausland	70.—	127.—

Preis des Einzelheftes: Fr. 5.—

Für die Mitglieder der Partnerverbände der Verlags-AG, des Schweiz. Technischen Verbandes sowie für Studierende ermässigte Preiskategorien. Postcheckkonto 80-6110.

Nachdruck von Bild und Text auch auszugsweise nur mit Zustimmung der Redaktion und nur mit genauer Quellenangabe gestattet.

### Anzeigenverwaltung

## Iva

IVA AG für internationale Werbung. Hauptsitz: 8035 Zürich, Beckenhofstrasse 16, Tel. 01 / 26 97 40, Postcheck 80-32735.

### Filiale:

1004 Lausanne, 19, av. Beaulieu, Tel. 021 / 37 72 72

### RÖBEN-KLINKER

CEMFOR

### ZZ Cheminée-Zug

PICCOLIN

schiedel  
isolier kamin

BIBERALT

Isodach

SIPOREX

Zell-Ton

# Wer macht was?

## SBZ-Fachfirmenverzeichnis

### Abdichtungen

KUNSTSTOFF-TECHNIK  
Aktienges. Himmler, 8952 Schlieren  
Spitalstr. 74, Tel. 01 / 730 20 20 / 21

RENESCO  
René Schmid & Co. AG  
8112 Otelfingen, Tel. 056 / 74 01 71

### Akustik + Bauphysik

Göhner Akustik  
Mühlebachstr. 173, 8008 Zürich  
Tel. 01 / 55 05 95

### Architekturmodelle

Max Knecht, 5430 Wettingen  
Tödistrasse 22, Tel. 056 / 26 09 31

H. Schalk, 8050 Zürich  
Thurgauerstr. 70, Tel. 01 / 51 64 11

Modellbau Zaborowsky  
Inhaber D. Raffainer  
Neumarkt 10, 8001 Zürich  
Tel. 01 / 34 22 16

### Bauaustrocknung

Roth-Kippe AG, 8045 Zürich  
Giesshübelstr. 96, Tel. 01 / 66 11 55

### Baugrunduntersuchungen

GEOTEST AG  
3052 Zollikofen, Tel. 031 / 57 20 74  
9008 St. Gallen, Tel. 071 / 24 87 10  
8570 Weinfelden, Tel. 071 / 5 22 30  
1037 Etagnières, Tel. 021 / 91 10 85

### Beratung in Brandschutzfragen

BAU-CHEMIE AG, 4051 Basel  
Rütlistr. 50, Tel. 061 / 23 00 16

BRANDSCHUTZBERATUNG  
JEZLER  
Ed. Jezler, Ing., Amselweg 13  
8302 Kloten, Tel. 01 / 813 70 12

### Drahtseile

Fatzer AG, 8590 Romanshorn  
Tel. 071 / 63 12 32

Kabelwerke Brugg AG  
5200 Brugg, Tel. 056 / 41 11 51

Schweiz. Seilindustrie AG CIS  
8201 Schaffhausen  
Tel. 053 / 5 42 41, Telex 76498  
Bahn-, Bau- und Industriedrahtseile

### Elektronische Datenverarbeitung

CONTROL DATA AG, 8021 Zürich  
CYBERNET RECHENZENTRUM  
Militärstr. 36, Tel. 01 / 242 14 34

FIDES  
Rechenzentrum, Bleicherweg 33  
8002 Zürich, Tel. 01 / 202 78 40

### Faltwände

Rosconi AG, 5610 Wohlen  
Tel. 057 / 6 49 00 / 6 77 15

### Farbspritzkabinen

Fröhlich Spritzkabinen-  
und Apparatebau, 5524 Niederwil  
Tel. 057 / 6 57 57 / 58

### Fassadenplanung

Metallbau-Planung J. F. Meyer  
6006 Luzern, Seeburgstr. 20  
Tel. 041 / 31 20 88

### Garderobeneinrichtungen

Rosconi AG, 5610 Wohlen  
Tel. 057 / 6 49 00 / 6 77 15

### Geologie — Geotechnik — Geophysik

GEOTEST AG (s. Baugrundunters.)

### Geotechnik

Dr. H. Halter, dipl. Ing. ETH/SIA  
Geotechn. Beratung, Erdbaulabor  
Clausiusstr. 46, 8006 Zürich  
Tel. 01 / 47 61 00

Geotechnisches Büro Dr. U. Schär  
Grundbauberatung, Erdbaulabor  
Bergstr. 125, 8032 Zürich  
Tel. 01 / 34 36 88 und 01 / 34 94 42

### Gitterroste

Hähn Diagonal-Gitterroste  
Otto Wyss, 8472 Seuzach  
Tel. 052 / 22 50 78, Telex 76415

### Holzbeizarbeiten

Amstutz & Sahli AG, 8032 Zürich  
Chem. Holzbeizerei und Spritzwerk  
Hofackerstr. 11 A, Tel. 01 / 53 50 40

### Holzfalltüren — Fallwände

Lienhard Söhne AG, 8038 Zürich  
Albisstr. 131, Tel. 01 / 45 12 90

Echt PELLA-Holzfalltüren  
und -Wände nach Mass, 7 Holzarten  
PELLA AG  
Jurastr. 7, 4053 Basel  
Tel. 061 / 35 80 10

### Holzschutzmittel

Dr. R. Maag AG, 8157 Dielsdorf  
Tel. 01 / 53 12 55  
Color xex, Xerotin, Xylosan

### Injektionen

KUNSTSTOFF-TECHNIK  
Aktienges. Himmler, 8952 Schlieren  
Spitalstr. 74, Tel. 01 / 730 20 20 / 21

RENESCO René Schmid & Co. AG  
8112 Otelfingen, Tel. 056 / 74 01 71

### Kondenswasserschutz

TRANSPIREX-Kondenswasser-  
Spritzisolation  
AG für Farben-Industrie  
4800 Zofingen, Tel. 062 / 52 16 16

### Korrosionsschutz-Farben für Schifffahrt und Industrie

Hempel SA, 1005 Lausanne  
av. Villamont, Tel. 021 / 20 22 42

### Lärmbekämpfung

Technische Akustik / Engineering  
Schneider & Co. AG  
8401 Winterthur, Zeughausstr. 70  
Tel. 052 / 89 21 21

### Lärmschutz

Siegfried Keller AG, Wallisellen  
Lärmschutz  
Büro und Lager:  
Zürichstr. 38, 8306 Brüttisellen  
Tel. 01 / 833 02 81

### Mauerentfeuchtungen

RENESCO  
René Schmid & Co. AG  
8112 Otelfingen, Tel. 056 / 74 01 71

### Mauerentfeuchtung Ausblühungsschutz

Verlangen Sie Dokumentation:  
Max Anderegg, 9011 St. Gallen  
Biserhofstr. 27, Tel. 071 / 23 65 64  
Ausführung in der ganzen Schweiz

### Metallbau

Ernst Schweizer AG, 8047 Zürich  
Tel. 01 / 52 69 10  
Werk: 8908 Hedingen, 01 / 99 60 22  
Metallfassaden, Metallfenster,  
Metalltüren, Schutzraumbauteile,  
normierte Bauteile

### Metall-Normtüren

Brander AG, 8162 Steinmaur  
Tel. 01 / 853 06 22

### Natursteine

J. und A. Kuster, Steinbrüche AG  
8807 Freienbach, Tel. 01 / 784 25 25

### Oeltankwannen- und Behälterbeschichtungen

RENESCO  
René Schmid & Co. AG  
8112 Otelfingen, Tel. 056 / 74 01 71

### Pfahlprüfungen

GEOTEST AG (s. Baugrundunters.)

### Pumpen

Pumpenbau AG  
8202 Schaffhausen, Tel. 053 / 4 30 21

Schäppi Pumpenservice  
8003 Zürich, Gertrudstr. 24  
Tel. 01 / 241 48 23

Sommer, Schenk AG, Pumpenbau  
5213 Villnachern, Tel. 056 / 43 13 63

### Rasterdecken aus Metall

Karl Gysin & Co. AG  
Fabrik techn. Leuchten  
Lothringerstr. 30, 4004 Basel  
Tel. 061 / 43 01 20

### Rohrdurchstossen

statt aufbrechen!  
Alle Dimensionen für Werk-  
leitungen, Steuerungen, Abwasser,  
Kanalisations  
Alfredo Piatti AG, 8305 Dietlikon  
Tel. 01 / 833 00 11

### Schaumstoff-Streifen

zur Fugen-Hinterfüllung  
Schaumstoff AG, 8303 Bassersdorf  
Geerenweg 4, Tel. 01 / 836 61 14

### Schiebe- und mobile Wände

Bator AG, 3360 Herzogenbuchsee  
Tel. 063 / 60 11 33

Schiebe- und mobile Wände  
in schallhemmender Ausführung  
30—45 db F 90

Rosconi AG, 5610 Wohlen  
Tel. 057 / 6 49 00 / 6 77 15

### Storenstoffe

H. Engler & Co. AG  
5430 Wettingen, Dorfstrasse 37  
Tel. 056 / 26 06 24, Telex 54970 ch

### Tore

Bator AG, 3360 Herzogenbuchsee  
Tel. 063 / 60 11 33  
Fall-, Schiebefalt-, Schiebetore  
Automaten-Steuerungen

### Transporte und Kranarbeiten

Alfredo Piatti AG, 8305 Dietlikon  
Tel. 01 / 833 00 11

### Treppen

Columbus-Treppen AG  
9245 Oberbüren, Tel. 073 / 51 37 55  
Spindeltreppen aus Holz  
und Aluminium, Scheren-  
und Holzschiebetreppen

### Unterquerungsarbeiten mit Stahl- und Eternit- rohren bis 1000 mm Ø

für Kanalisation und Werkleitungen  
Trenchag AG, 8305 Dietlikon  
Tel. 01 / 833 22 05

### Vliese für Tiefbau

Isliker & Co. AG, 8050 Zürich  
Ringstr. 72, Tel. 01 / 48 31 60

### Wasserdichte Türen

Tuchschmid AG, 8500 Frauenfeld  
Tel. 054 / 7 24 71

Flachdachablauf Guss zweiteilig,  
Isolerring, Isolierkörper.  
Flachrost befahrbar, 15 t Tragkraft.

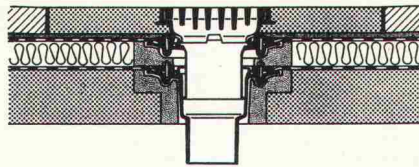

Flachdachablauf Guss zweiteilig mit  
Kugelrost, Isolerring, Isolierkörper,  
Distanzringe 25 + 35 mm Höhe,  
auch mit Flachrosten rund oder  
quadratisch lieferbar.

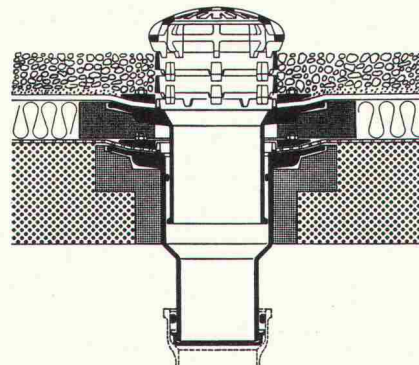

Flachdachablauf Guss zweiteilig,  
seitl. Auslauf 3° mit Kugelrost,  
Isolerring, Isolierkörper,  
Distanzringe 25 + 35 mm Höhe.

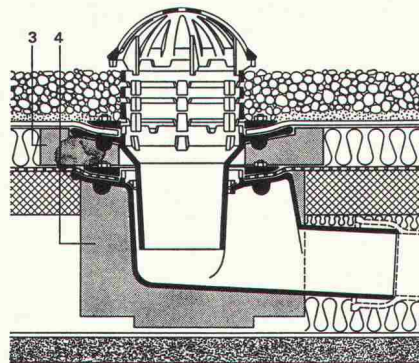

**Weitere Zubehörteile:**

Heizringe, Heizstäbe, Flachroste rund  
und quadratisch 1,5 + 15 t Tragkraft.

# PASSAVANT

## Flachdachabläufe

aus Guss — die sichere, problemlose Flachdachentwässerung.

Das bewährte Baukastensystem aller PASSAVANT-Flachdachabläufe erlaubt das **Ueberbrücken jeder Höhe, ohne den untersten einbetonierten Ablaufkörper zu verändern.**

IKP-Zulassung 1074

Verlangen Sie Unterlagen bei:

**Werner Maag AG**  
8032 Zürich  
Zeltweg 44  
Tel. 01 / 32 75 80  
Telex 58675

Adresse:

\_\_\_\_\_

\_\_\_\_\_

\_\_\_\_\_

\_\_\_\_\_

SBZ 10

Filtertechnik



# Filtergewebe und Nadelfilze

- für Trocken- und Nass-Filtration
- aus allen bedeutenden Synthefasern (inkl. NOMEX®)
- fertig konfektioniert zu:
  - Filterschläuchen, Filtertaschen
  - Trommelfilterbespannungen
  - Filterpressenbelägen
  - Filterkerzenüberzügen
- Meterware
- eigener Reparatur- und Reinigungsservice

Angst + Pfister ist alleiniger Generalvertreter der FEZ-Austrofelt, Wien – für die Schweiz und FL

*Verlangen Sie unsere Unterlagen!*



**Angst + Pfister**  
Partner in vielen Teilen

8052 Zürich · Thurgauerstrasse 66  
Telefon 01 50 20 20  
1219 Genève-Le Lignon  
52-54, route du Bois-des-Frères  
Téléphone 022 96 42 11



**SICHER SEIT 60 JAHREN**

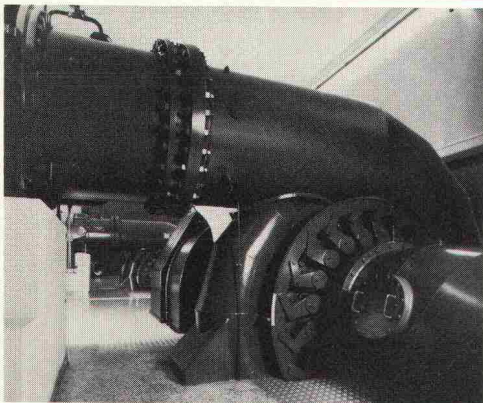

Analog-Ausgänge

Analog-Eingänge

Digital-Ausgänge

Digital-Eingänge

Störsicherer-Bus

Parallel-Ein-/Ausgänge

Serial Ein-/Ausgänge

Echtzeit-Uhr

Speichererweiterung

**COMPAC  
MIKRO-  
COMPUTER  
CMS 80-01**

Schneller-Bus

**PRT**

**PROZESSRECHNER-  
ENGINEERING  
LÖST IHRE PROBLEME**

Die schlüsselfertigen Weber Computer-automations-Systeme eignen sich vor allem für anspruchsvolle Prozesse.

- elektrische Energie-Erzeugung
- Chemie
- Laborautomation
- Lagern und Fördern
- Betriebsdatenerfassung
- Gebäudeautomation

Benützen Sie die von Computerlieferanten unabhängige Beratung unseres Spezialisten.

Weber AG, 6020 Emmenbrücke  
Fabrik elektrotechnischer Artikel und Apparate  
Telefon 041-505544

8982

**Warum wir jährlich  
einige Tausend  
Kartuschen  
Gomastit-  
Dichtungsmassen  
einkaufen?**

Die Gründe liegen auf der Hand. Erstens sind die elastischen Dichtungsmassen Gomastit von bester Qualität. Zweitens haben unsere Plattenleger keine Probleme bei der Anwendung. Auch Beanstandungen von Seiten unserer Kunden, die seit Jahren ihr Gomastit über uns beziehen, kennen wir nicht. Drittens werden spezielle Kundenwünsche kurzfristig berücksichtigt, denn die Entwicklungslaboratorien und die Fabrikation sind in der Schweiz. Kurz gesagt, Gomastit ist ein problemloses Produkt, hergestellt von einem zuverlässigen Partner.

Der Einkäufer der Sponagel AG, Schlieren  
**GOMASTIT** – die elastischen Dichtungsmassen für jedes Fugendichtungsproblem. Verlangen Sie Unterlagen und Beratung durch Ihren Fachhändler oder direkt bei

merz + benteli AG  
Gomastit/Cementit  
3172 Niederwangen  
Tel. 031/34 11 21

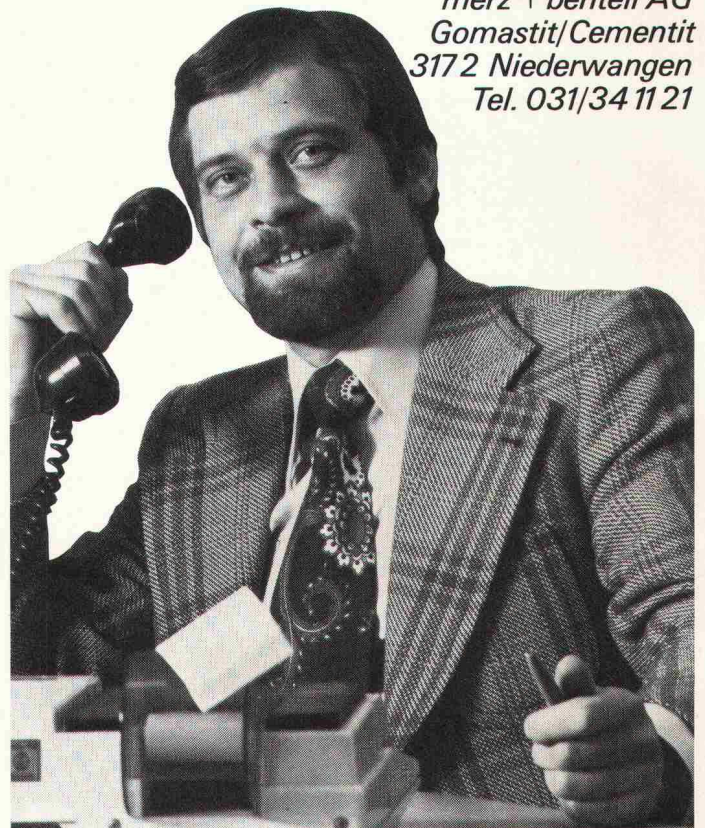

**merz + benteli ag**

# Der beste Grund für den knickgelenkten Dumper Volvo BM 860 ist der Knick in Ihrer Betriebskosten-Kurve.

GRAV



Denn der Volvo BM 860 ist wirtschaftlich. Dazu ein paar Denkanstöße: Wirtschaftlich ist der Volvo BM 860 da, wo er auf die Erstellung von teuren Zufahrtsstrassen verzichtet. Im unmöglichsten Gelände. Wirtschaftlich ist er auch dort, wo er Ihre Transportprobleme auf befestigten Zufahrtsstrassen kraftvoll und sicher für Sie löst. Wirtschaftlich ist seine unübertroffene Betriebssicherheit. (Allen voran werden das Ihre Fahrer zu schätzen wissen.) Wirtschaftlich sind die niedrigen Betriebskosten und die minimalen Wartungsansprüche. (Ihr Buchhalter wird Ihnen das bestätigen.)

Wirtschaftlich ist nicht zuletzt die Zuverlässigkeit eines jeden der vielen tausend Dumper Volvo BM 860, die tagtäglich im harten Einsatz stehen – in aller Welt. (Eine grosse Anzahl davon in wirtschaftlichen Schweizer Unternehmen.)

Item. Mehr zur Wirtschaftlichkeit der knickgelenkten Dumper BM 860 sagen wir Ihnen gerne mündlich. Nur eine kleine Anregung noch: Wäre es nicht beinahe schon wirtschaftlich, diesen Dumper mal im Einsatz zu sehen? Im wirtschaftlichen...

**Für Wirtschaftlichkeit und Sicherheit im Betrieb garantiert Volvo BM mit einem fachgerechten Service und Original-Ersatzteilen.**

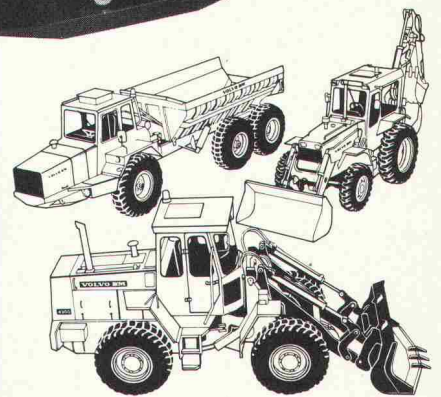

**VOLVO BM**  
**Denn sicher ist sicher.**

Automobiles Volvo SA, Abteilung Baumaschinen, Industriering, 3250 Lyss, Tel. 032 84 71 11.



# Tuchs Schmid aktuell

## Wasserdichte Reservoiretüren

Normalausführung

Anschlagrahmen aus Winkelisen mit Mauerankern und eingeschweissten Ablaufrohren für das Kondenswasser. Guckloch mit druckfester Spezialverglasung. 4 Anpresshebel, paarweise mit Handrad bedienbar, kugelgelagert. Spezialbänder für die Horizontalverschiebung der Türe. Massive Profil-

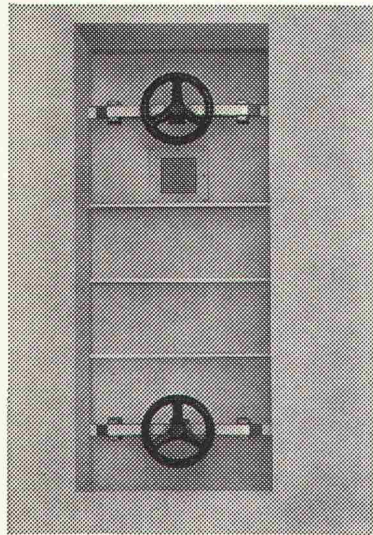

**Tuchs Schmid AG**  
**Stahlbau-Metallbau**  
**8500 Frauenfeld**  
**Tel. 054 7 24 71**

gummidichtung. Normgrösse: 0,6x1,5 m. Berechnet für Wasserhöhen von 5,25 m ab Schwelle. Alle Teile feuerverzinkt. Ab Lager lieferbar.

### Spezialausführungen

- in beliebigen Grössen
- für grössere Wasserdrücke
- mit elektr. oder pneumatischem Antrieb und Steuerung
- mit Fernsteuerung
- mit eingebauter Fernüberwachung.

**Das Auskleiden von Öfen stellt ganz besondere Probleme.**

**Wir lösen sie** Seit 1872

161.002.1

**TONWERK LAUSEN AG**

Tel. 061/91 30 00

(Wir sind auch die Hersteller der dauerhaften Schweizer Steinzeugbodenplatten.)

## Bangerter-Gartenbauartikel

**Gehwegplatten**  
 grau und Waschbeton  
 alle Formate

**Verbund- und Pflastersteine**  
 Alpha, Beta und Delta

Winkelstufen    Tischtennis-Tische  
 Blockstufen    EXPO-Bänke  
 Bordüren        Kompostsilos

Verlangen Sie unsere Dokumentation.

# Bangerter Lyss

A. Bangerter & Cie AG, Zementwaren und Bausteinwerke  
 3250 Lyss, Tel. 032 84 72 22  
 Niederlassungen in Aclens VD, La Chaux-de-Fonds NE,  
 Porrentruy BE, Thörishaus BE, Nesselbach AG (E. Franzetti AG);  
 Vertretung im Tessin (Tugir SA, Rivera).

# NEU! Hilti-Schwerlastanker. Für extreme Belastungen mit kontrollierter Sicherheit.

- Einfacher, schneller Setzvorgang
- Für Befestigungshöhen bis 60 mm
- Eingebaute Verdrehsicherung
- Überbrückung von Hohllagen möglich
- Hohe Auszugs- und Querlastwerte
- Geringes Anzugsdrehmoment



Hilti Technik AG  
Gartenhofstr. 17, 8036 Zürich  
Tel. 01-2415656

## Die Pensionskasse SIA STV BSA FSAI~ eine Alternative für Ihre Personalvorsorge!

- **Das Ziel**  
die lückenlose Alters-, Hinterbliebenen- und Invalidenvorsorge für die Angehörigen der technischen Vereine (Mitgliedschaft kann auch bei Berufswechsel beibehalten werden)
- **Die Vorteile**  
die Pensionskasse SIA STV BSA FSAI ist eine **Selbsthilfeorganisation** der technischen Verbände mit **Selbstverwaltung** (paritätische Zusammensetzung aus angeschlossenen Arbeitgebern und versicherten Mitarbeitern)
- **Die Sicherheit**  
ist garantiert durch den versicherungstechnischen Aufbau und **laufende Beratung durch neutrale Experten**;  
durch die **Rückversicherung bei 6 schweizerischen Versicherungsgesellschaften**;  
dank der Geschäftsführung und Anlage der Vorsorgemittel durch **eine der grössten und angesehensten Treuhandgesellschaften** der Schweiz mit Spezialisten auf allen Gebieten

Verlangen Sie weitere Informationen bei:  
Pensionskasse SIA STV BSA  
FSAI  
Waisenhausplatz 25  
Postfach 2613  
3001 Bern, Tel. 031/ 22 90 52

Bitte informieren Sie mich weiter:

Name: \_\_\_\_\_

Vorname: \_\_\_\_\_

Strasse: \_\_\_\_\_

PLZ/Ort: \_\_\_\_\_

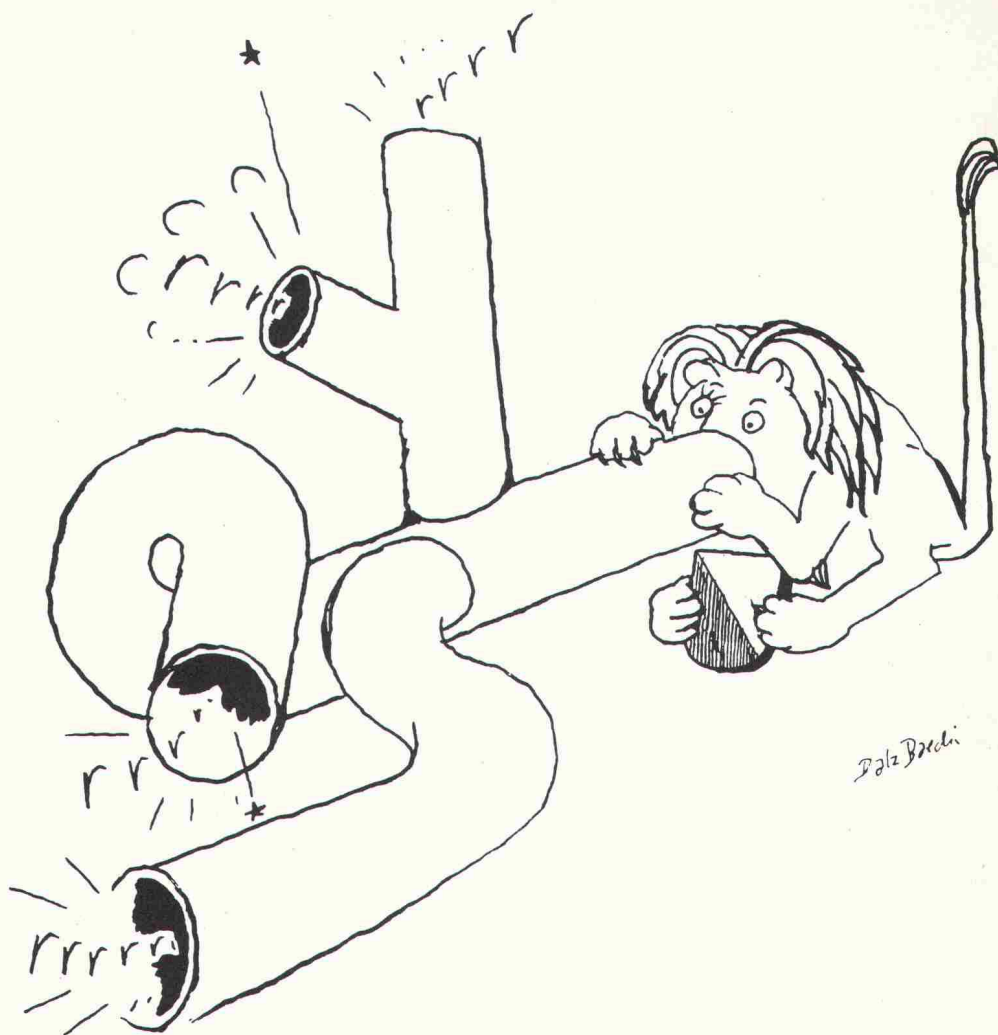

## Ein Rohr, das der Zürcherleu für gut hält, hält gut.

Rohre sind meistens sich selbst überlassen. Im Erdboden. In einer Mauer. An schwer zugänglichen Stellen. Darum muss man ihnen vertrauen können. Ein Rohrbruch macht nicht selten Schlagzeilen!

Unsere **Kunststoff-Rohre** sind von der Interkommunalen Zulassungsprüfstelle des Tiefbauamtes der Stadt Zürich geprüft worden. Prüfattest-Nr. 362.

Geprüft wurden sie aber auch von uns: auf Verformungswiderstand,

auf Wasseraufnahme, auf Formbeständigkeit nach Vicat, auf Massänderung und Homogenität, auf Innendruck-Zeitstandfestigkeit, auf Zugfestigkeit, auf Masshaltigkeit, auf Schlagbiege- und Biegefestigkeit.

Und was Ihnen ausserdem ein Gefühl der Sicherheit gibt, sind unsere Monteure, die sie sachgemäss verlegen und anschliessen. Unsere Techniker, die auch mit komplizierten Fällen fertig werden. Unsere Konstrukteure, die Spezial-

stücke entwerfen und sogenannte Kunststoff-Lösungen entwickeln. Und nicht zuletzt unsere Notfall-Equipe.

Mit Rohren, die so viel hinter sich haben, werden Sie keine unangenehmen Überraschungen vor sich haben.

**Gerodur**  
Kunststoff-Rohre für alle Fälle.



Gerodur AG Kunststoffwerk, 8717 Benken im Linthgebiet, Telefon 055-751375