

Objektyp: **Advertising**

Zeitschrift: **Schweizerische Bauzeitung**

Band (Jahr): **92 (1974)**

Heft 18: **Tunnelbau, Bodenmechanik**

PDF erstellt am: **21.09.2024**

### **Nutzungsbedingungen**

Die ETH-Bibliothek ist Anbieterin der digitalisierten Zeitschriften. Sie besitzt keine Urheberrechte an den Inhalten der Zeitschriften. Die Rechte liegen in der Regel bei den Herausgebern.

Die auf der Plattform e-periodica veröffentlichten Dokumente stehen für nicht-kommerzielle Zwecke in Lehre und Forschung sowie für die private Nutzung frei zur Verfügung. Einzelne Dateien oder Ausdrucke aus diesem Angebot können zusammen mit diesen Nutzungsbedingungen und den korrekten Herkunftsbezeichnungen weitergegeben werden.

Das Veröffentlichen von Bildern in Print- und Online-Publikationen ist nur mit vorheriger Genehmigung der Rechteinhaber erlaubt. Die systematische Speicherung von Teilen des elektronischen Angebots auf anderen Servern bedarf ebenfalls des schriftlichen Einverständnisses der Rechteinhaber.

### **Haftungsausschluss**

Alle Angaben erfolgen ohne Gewähr für Vollständigkeit oder Richtigkeit. Es wird keine Haftung übernommen für Schäden durch die Verwendung von Informationen aus diesem Online-Angebot oder durch das Fehlen von Informationen. Dies gilt auch für Inhalte Dritter, die über dieses Angebot zugänglich sind.

# Bohrpfähle System DAG

## Rücksichtsvoll über der Erde.

Bohrpfähle System DAG nehmen Rücksicht auf die Umwelt.

Die Pfahlmaschinen sind speziell im Hinblick auf den Umweltschutz konstruiert worden. Sie arbeiten elektrohydraulisch. Und das bedeutet: sie erzeugen keine Abgase und machen wenig Lärm – weniger als der Strassenverkehr. Und die Erschütterungen nimmt man kaum wahr.

So wird das Bohren für die Nachbarschaft nicht mehr länger zu einem Hämmern im Kopf.

## Rücksichtslos unter der Erde.

Das Bohrrohr dringt durch alle Bodenarten rasch in die erforderliche Tiefe. Und das sogar in einem Abstand von nur 25 Zentimetern von Häusern und Mauern. Rücksicht nimmt es dabei nur auf denjenigen, der seine Arbeit bezahlt: durch kurze Bauzeit und niedrige Kosten.



**Auf Dicht kann man bauen.**

Dicht AG • Unternehmung für Bohrungen und Foundationen • St. Gallen, Luzern, Bern, Zürich



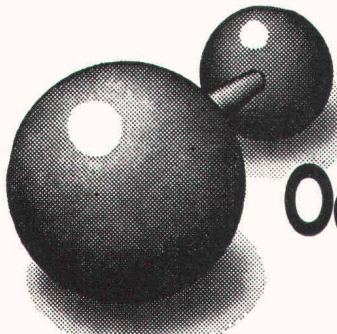

# Bei hoher Belastung braucht's schwere Formträger. Oder die Leichtgewichte von Mannesmann.

- MSH Stahlbau-Hohlprofile bekommen Sie in Sins:
- in metrischen Abmessungen
  - rechteckige oder quadratische Ausführung
  - die Stahlqualität in der Güte 42-3
  - roh oder mit Zinkstaubfarbe beschichtet.

Optimale Werte im funktionellen und statischen Bereich. Ästhetische Formgebung für den Gestalter. Einfache Konstruktionsanschlüsse für kühle Rechner. Ein durchdachtes Programm für die steigenden Anforderungen des Marktes. MSH Stahlbau-Hohlprofile für überlegene Lösungen.

Ein ausgewogenes Lagersortiment und das Know-how unserer technischen Beratung stellen wir Ihnen für die Verwirklichung Ihrer Ideen zur Verfügung.

**BOSSARD  
+ STAERKLE AG  
STAHLSERVICE**

6301 Zug, Tel. 042 2311 23, Telex 78955 bss ch  
Mitglied der BOSSARD-Gruppe

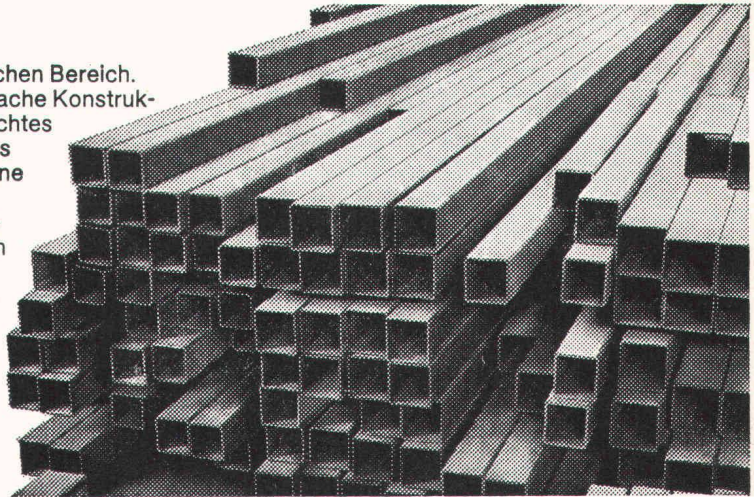

h 35. 3. 1

## GROSS-BENZINABSCHIEDER PASSAVANT

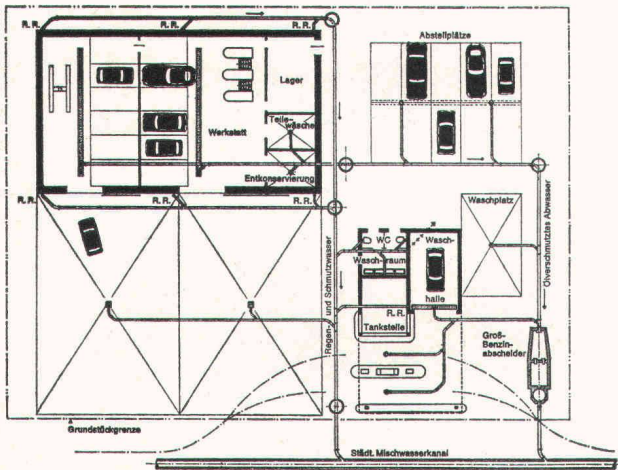

Einbaubeispiel eines Gross-Benzinabscheiders  
Unterlagen mit allen Berechnungsgrundlagen bei

**WERNER MAAG**  
8032 Zürich, Zeltweg 44  
Telefon 01 / 32 75 80

Name: \_\_\_\_\_  
Adresse: \_\_\_\_\_ 2a SBZ

Leistung 10—250 l/s  
mit oder ohne Oelüberlaufrinne und Alarmanlage.

Gross-Benzinabscheideranlagen werden an Ort und Stelle betoniert, dazu stellen wir Planzeichnungen mit allen Aussparungsmassen zur Verfügung.

30 l/s und 50 l/s Abscheider werden auch in Fertigbauteilen geliefert und durch uns versetzt.

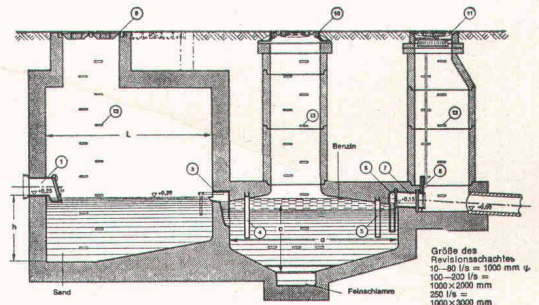

Wir liefern auch alle Arten von  
**FETTABSCHIEDERN**

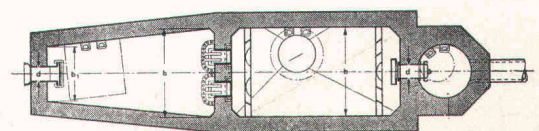



# Fels- und Schalungsanker

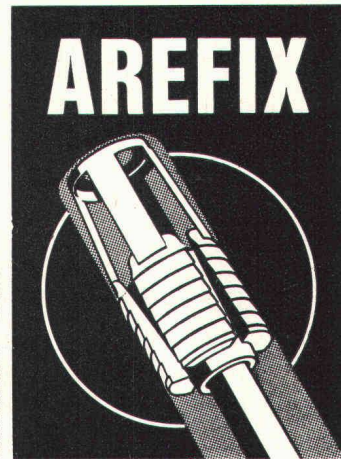

## ① Schalungsanker für einhäuptige Schalungen

Verankerung von einhäuptigen Schalungen in Beton und Fels mit Schalungsankern AREFIX und Schalungsklemmen ARETOR.

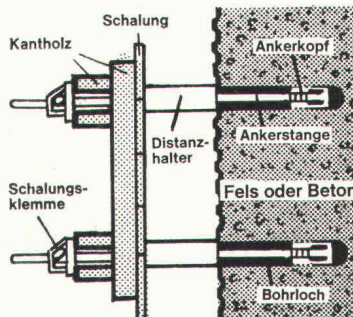

## ② Verankerung von Beton-Elementen

Verankerung von Beton-Elementen in Bohrpfehlen mit Felsanker AREFIX.

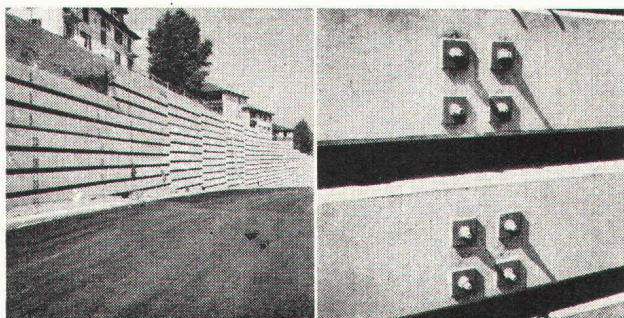

Rigling Baumaschinen AG, 8050 Zürich  
Leutschenbachstr. 44, Tel. 01 / 50 15 30

GENERAL MOTORS

SERIE 149

DIESELMOTOREN



Die «149»-Motoren ergänzen die bereits weltberühmten GM 2-Takt-Dieselmotoren der Serien 53 und 71. In den 12-V- und 16-V-Ausführungen, mit oder ohne Turbolader, werden Leistungen bis zu 1600 PS bei 1800 U/min. erreicht. Sie sind besonders geeignet für Generatoranlagen, Schiffsantriebe und grosse Arbeitsmaschinen.

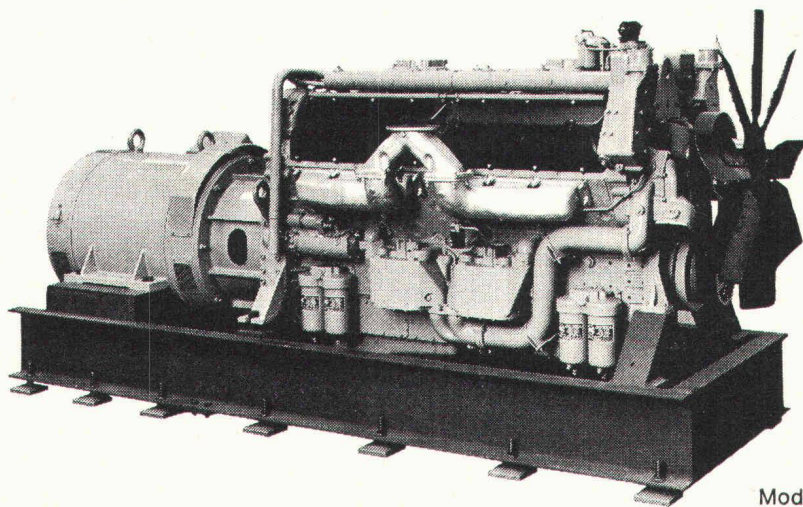

Modell 9123 - 7000 - BBC  
für 500 kVA

42

GM

GENERAL MOTORS SUISSE S.A. BIEL

INDUSTRIE-ABTEILUNG

TEL. (032) 2 61 61 - 3 72 72





Tausendsassa.

Über 1000 Poclain-Bagger  
in der Schweiz.

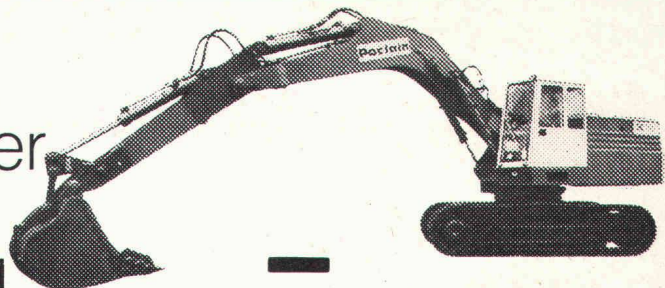

# Poclain

Robert Aebi AG Zürich    Arbedo    Landquart    Renens    Zollikofen

## Meidinger

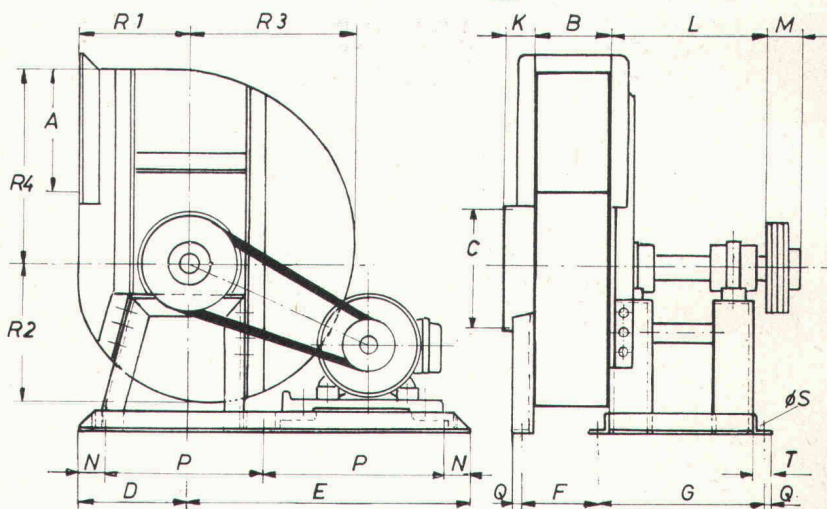
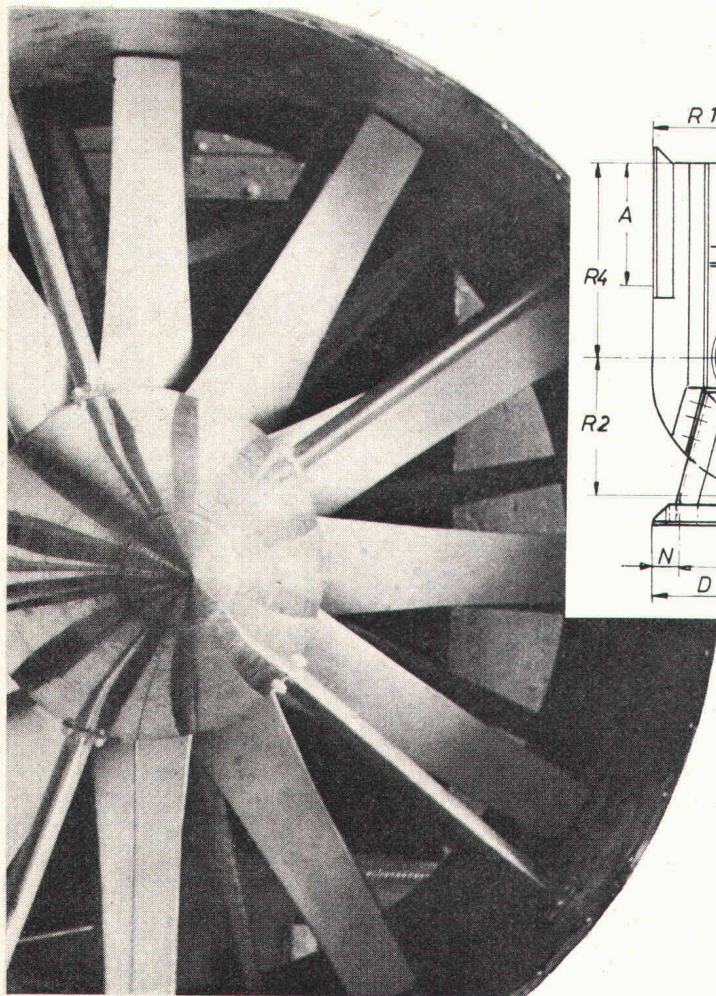

baut Axial- und Radialventilatoren aus Metall oder Kunststoff in allen Bauarten für jegliche Verwendungszwecke

In unserer Kunststoffabteilung bauen wir auch ganze Absauganlagen für aggressive Medien sowie diverse Apparate etc. aus PVC, PAHT, PPR



**Meidinger & Co.**  
Maiengasse 12-20 4004 Basel  
Telefon 061 25 88 70

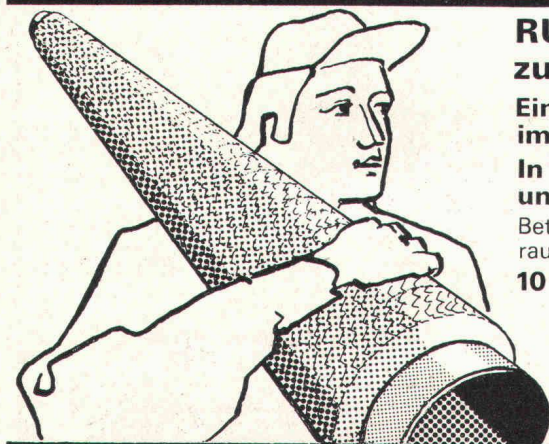

### RUTZ bringt das fertige Kamin zur Einbaustelle

Eine Chromnickelstahl-Konstruktion im Baukastensystem.

In 1-2 Tagen montiert und betriebsbereit.

Beträchtlich raumsparend, gasdicht, rauchdicht, versottungssicher.

**10 Jahre Voll-Garantie.**

**Rutz + Co., 8153 Rümlang**

Kamin-Neubau, -Umbau, -Sanierung.

Wibachstr. 3, Postfach  
Telefon 01 - 817 93 11/12

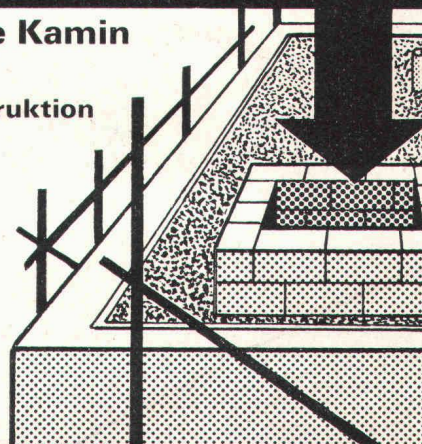



**Wir denken mit Ihnen,  
die beste Lösung Ihrer Bauprobleme zu finden.  
Das Fachwissen der Mitglieder der**

# **ASIC**

**steht Ihnen zur Verfügung.  
Sie vollbringen zwar keine Zauberstücke,  
aber sie sind bereit, ihr bestes zu geben.**

## **Für Grund- und Tunnelbauprobleme:**

ASSOCIATION SUISSE DES INGÉNIEURS-CONSEILS (ASIC)  
SCHWEIZERISCHE VEREINIGUNG BERATENDER INGENIEURE  
ASSOCIAZIONE SVIZZERA DEGLI INGEGNERI CONSULENTI  
SWISS SOCIETY OF CONSULTING ENGINEERS

MEMBRE DE LA FIDIC  
FÉDÉRATION INTERNATIONALE  
DES INGÉNIEURS-CONSEILS

MITGLIEDERVERZEICHNIS BEIM  
SEKRETARIAT, MAYWEG 4,  
3007 BERN, ERHÄLTLICH

## **Schulhaus Worblaufen**



Wo Qualität und Erfahrung zählt  
werden Dächer mit

**Sarnafil®**

isoliert. Sarnafil-Kunststoff-  
isolationsmaterial aus Sarnen.  
Verlangen Sie Unterlagen.

**Sarna Kunststoff AG**

6060 Sarnen  
Tel. 041 66 23 33





## ESWA-Flächenheizung

Die unsichtbare Heizung mit dem kleinsten Stromverbrauch, der niedrigsten Anschlussleistung und den geringsten Anschaffungskosten, welche sich in den nordischen Staaten seit über 30 Jahren in jeder Hinsicht bewährt hat.

- rasche und einfache Montage
- angenehme Wirkungsweise
- bequeme und feinfühligere Regelung
- komfortabel und sicher

Unser Programm: REIMERS ELECTRIC FLOOR-Fussbodenspeicherheizung, Metall- und Kachelspeicher, Blockspeicher, Wärmekabel, Klimageräte und -Truhen. Direktheizgeräte, Steuergeräte usw.

Profitieren Sie von unserer langjährigen Erfahrung. Verlangen Sie unverbindliche Offerte.

Generalvertretung für die Schweiz

**electric**  
AG Brugg

Klima- und Elektroheizungen  
5200 Brugg Telefon 056 / 41 47 22

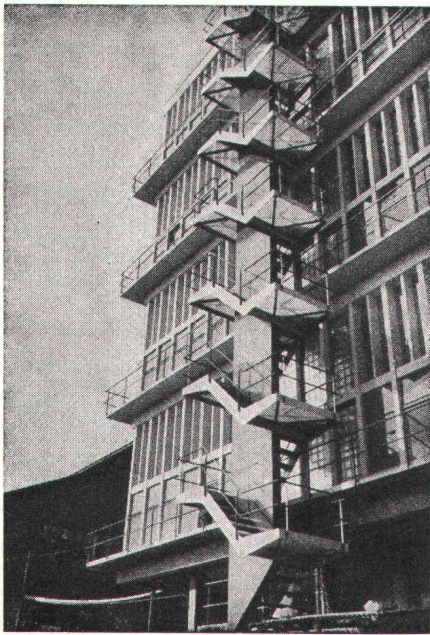

## Preiswerk & Esser

Stahlbau Metallbau  
Apparatebau Druckluftentfeuchtung  
Schönaustrasse 10  
Postfach, 4021 Basel  
Telephon 061 33 07 60

## MBA Kurz-Information

# WACKER Vibroplatten

Umfangreiches Produktprogramm.  
12 verschiedene Modelle von 50 bis 500 kg  
Betriebsgewicht. Benzin-, Diesel- oder  
Elektroantriebe. Vielfältige Einsatzmöglich-  
keiten.



– für jede Aufgabe eine gute Lösung

MBA, 8600 Dübendorf, Tel. 01 85 00 21

**Betonfräsen**  
bis 42 cm Dicke  
**Boden + Wände**  
**Betonbohren**  
mit Diamant bis 25 cm Ø  
**Betonbrennen**  
**Betonsprengen hydr.**

Modernst ausgerüstete  
Fachequipen  
Seriöse Beratung

**bft**  
**Betonfräs-Technik AG**  
Herrligstr. 33  
8048 Zürich  
Tel. 01-62 35 46





## Bless Bauunternehmung AG

Zürich St. Gallen  
Aarau Chur Dübendorf Solothurn

**Tiefbau — Strassenbau — Brückenbau — Wasserbau**

Spezialabteilung für:

Grundwasserabsenkung System Wellpoint

Grundwasserabsenkung mit Brunnen

Bohrpfähle  $\varnothing$  60 cm bis 140 cm

Ortsbetonrammpfähle

Fertigpfähle

Pressrohr-Vortrieb

Abdichtungsinjektionen

Verankerungen

## Bindemittel- Kontrolle

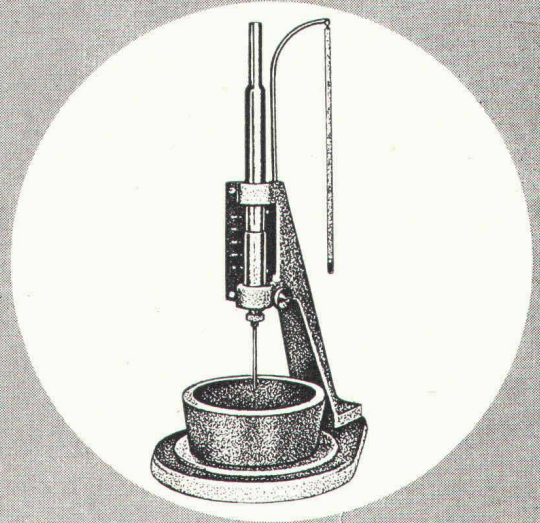
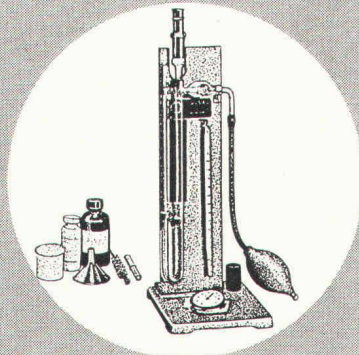
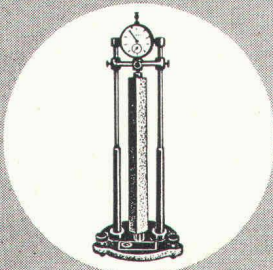

# proceq

Luftdurchlässigkeitsprüfer nach Blaine  
Labor-Mörtelmischer mit Programm nach ISO RILEM CEM  
Nadelgerät nach Vicat und Konsistometer  
Vollautomatische Vicatgeräte für 1 oder 4 Proben  
Raumbeständigkeitsprüfung nach Le Chatelier  
Dreifachformen und Druckvorrichtung für Mörtelprismen  
Schwindprüfer und Biegezugfestigkeitsprüfer  
Druckprüfmaschinen Klasse 1 für Labors

Senden Sie uns bitte Ihre  
Dokumentation über Baustoffkontrolle

Name \_\_\_\_\_  
Adresse \_\_\_\_\_

PROCEQ SA, Telefon 01/4778 00  
Riesbachstr. 57, 8034 Zürich



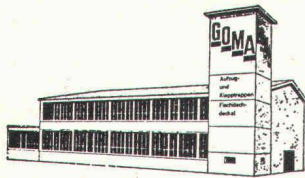

**GOMA**

Aufzugs-  
Schiebe- und  
Klapptreppen

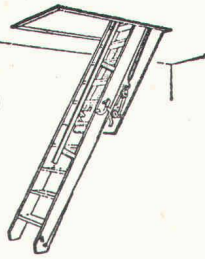

**Marcel Matter**

Klotenerstrasse 43  
Tel. 01 817 80 41

8153 Rümlang

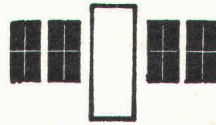

**A. Neururer-Wismer  
Fensterfabrik**

8048 Zürich  
Freihofstrasse 1/3

- Doppelverglasungsfenster
- Isolierverglasungsfenster
- Holz-, Metallfenster

Für Umbau, Neubau und Altbau.  
Haben Sie ein Problem,  
so rufen Sie uns an.  
Telefon 01 / 52 88 45

## Revolution im Grabenaushub

durch die führenden, weltbekannten USA Davis Trencher und Cleveland Trencher. Für Pipelines, Drainage, Kabelgräben, Fundamente, Schächte, Wasserleitungen, militärische Zwecke usw.

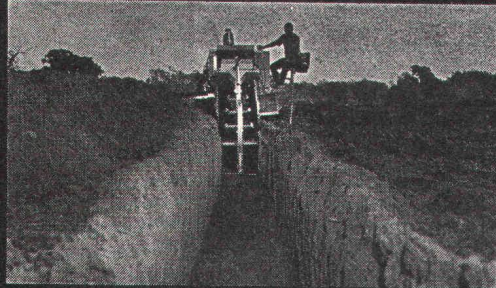

Davis gräbt an Traversen (bis 20%) senkrechte Gräben durch hydraulisch kippbaren Oberteil. Davis gräbt an Hängen bis zu 100%. Hydraulische Tieflöffel mit 5 oder 8 Tonnen Reisskraft, für Spezialeinsatz (2,5 bis 3,4 m Tiefe). Hydraulischer Dozer zum Zudecken und planieren der Gräben. **Davis Trencher:** 9 Modelle. Grabbreiten: 5–70 cm, Grabtiefen bis 230 cm, Grabgeschwindigkeit: bis 540 m/h. Preis Fr. 6200.– bis ca. Fr. 145 000.–. Zubehör: Tieflöffel, Dozer, Lader, Bohrgerät, usw. **Cleveland Trencher:** 13 Modelle und 2 Backfiller und Tamper. Grabbreiten: 25 cm bis 1,5 m (verstellbares Rad, bis 1,8 m, Krone bis 6 m breit). Grabgeschwindigkeit: bis 44 m/min. Preise ab Fr. 79 000.– bis ca. Fr. 490 000.–.

Verkauf und Vermietung durch:

# INTRAVEND AG

Postfach 8048 Zürich Tel 051 62 88 22 Telex 54 289

## MOTORCOLUMBUS

Seit acht Jahrzehnten hilft Motor-Columbus der öffentlichen Hand, internationalen Organisationen und der Privatwirtschaft auf allen Kontinenten, Infrastruktur-Investitionen zu planen und zu optimieren.

- Energieversorgung (hydraulische, nukleare, thermische und geothermische Kraftwerke, elektrische Uebertragungs- und Verteilnetze)
- Telekommunikation
- Gasversorgung
- Fernheizung
- Wasserversorgung und Abwasserentsorgung
- Transport und Verkehr
- Touristik
- Gesundheitswesen (Spitalbau)
- Mehrzweckanlagen, landwirtschaftliche und industrielle Anlagen
- integrierte Raum- und Umweltplanung

Beratung, Studien, Projektierung, Bauleitung, Generalunternehmung, Investitionsplanung, Finanzplanung, Management.

**Motor-Columbus Ingenieurunternehmung AG**  
Baden/Schweiz

## MONTANA SWISS PANEL PROFILPLATTEN für Dächer, Decken und Fassaden

☒ **MONTANA**

MONTANA STAHL AG 5303 WÜRENLINGEN TELEFON 056 98 18 47



# 5.

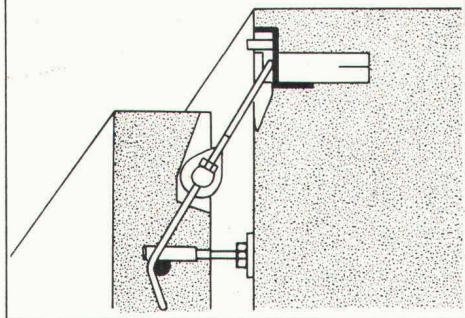

## Befestigung – Verankerung

Haben Sie Befestigungsprobleme für Fassadenplatten, Sandwichplatten

und andere Bauteile?

Suchen Sie korrosions- und säurebeständige Anker-Elemente und Systeme, welche auch alle Anforderungen bezüglich Belastungen, Temperaturbewegungen,

Setzungen und Montageeinflüsse berücksichtigen?

Fragen Sie uns bitte an - wir können Ihnen für den Transport und die Montage von Betonfertigteilen auch Transport-Ringanker mit Fernauslösung anbieten.

Edelstahl-Anker, -Schienen und Zubehör  
Verbund-, Zug- und Windanker  
Betonfertigteile-Transportringanker

Wir liefern, projektieren, versetzen oder überwachen.

Permanente Ausstellung in RORBAS-Zürich  
Bezugsquellen-Nachweis fürs Ausland:  
HONEL-HOLDING AG -LTD - SA  
Lochmühle, CH-8427 Rorbas-ZH

# heinz honegger ag

Postfach 18, CH-8427 Rorbas, Telefon 01/967177



- |                      |                  |                 |                          |                            |                      |                                |              |  |                              |
|----------------------|------------------|-----------------|--------------------------|----------------------------|----------------------|--------------------------------|--------------|--|------------------------------|
| 1. Fugenausbildungen | 2. Auflagerungen | 3. Entwässerung | 4. Hohlraum-Ausbildungen | 5. Befestigung Verankerung | 6. Fugenausbildungen | 7. Bauwerk Hochdruck-Hydraulik | 8. Entlüfter | 9. Aussparungs- u. Struktur-Schalungen | 10. Distanzierung Einmessung |
|----------------------|------------------|-----------------|--------------------------|----------------------------|----------------------|--------------------------------|--------------|--|------------------------------|

## Raumakustik gestalterisch gelöst mit Herakustik-Platten



Töcherschule Bülh, Zürich  
Architekt: H. Müller, dipl. Arch. ETH/SIA  
Montage: W. Rüdüsühli, Zürich  
Abteilung Deckenelementbau

Die Schallregulierung in Schulhäusern und Turnhallen stellt hohe Ansprüche an schalldämmende und schallschluckende Produkte. Ansprüche, die von der Herakustik-Platte erfüllt werden:

- hohe EMPA-geprüfte Absorptionswerte
- vollständiges, den heutigen schalltechnischen Erfordernissen entsprechendes Sortiment.

Ein preisgünstiges Produkt für wirtschaftliche Lösungen!

### Propatec

Propatec AG  
8304 Wallisellen ZH, Tel. 01/93 12 54

Coupon

Die Herakustik-Platten interessieren uns. Bitte senden Sie ausführliche Unterlagen.

Name/Firma: \_\_\_\_\_  
Strasse: \_\_\_\_\_  
PLZ/Ort: \_\_\_\_\_



# Fertigputz für Fassaden und Innenräume

# Geistlich Gelafix

Zum Aufziehen und Spritzen, Körnungen 0,5-5 mm

Vorführungen, Muster und Dokumentation verlangen.

Geistlich AG, Abteilung Bauchemie, 8952 Schlieren ZH, Telefon 01/98 76 44

## **MERK pullax**

**Seilspille** für schwere Baufahrzeuge und Traktoren, Zugkraft bis 7000 kg, Seillängen bis 750 m.

**Merk pullax-Seilspille sind Seilschoner**



473/14

Wir liefern komplette Seilzuganlagen: Rangierspille, Einzugs- und Freileitungen, Schleppspille für Schiffe. Antriebe durch alle Motorarten möglich.

**MERK-PULLAX AG, Maschinenbau**  
Dammstrasse 3, CH-8953 Dietikon ZH  
Tel.: 01/88 84 30

Balken-Armierung  
ein fi-Rista-Element

Armature pour poutres  
un élément fi-Rista

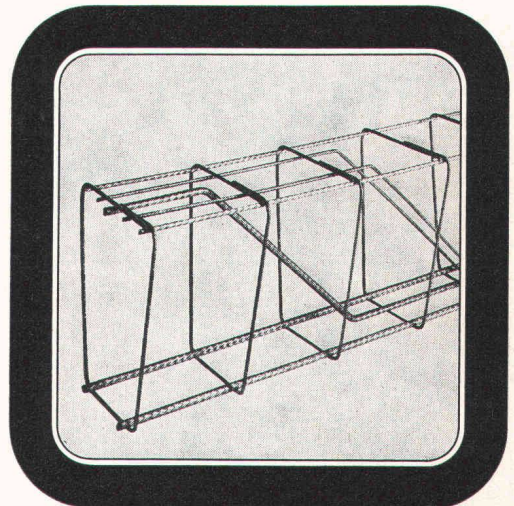

**f** Drahtwerke/Tréfileries  
Fischer AG  
CH-5734 Reinach AG  
Tel. 064 71 15 55

**FISCHER REINACH**

# Kälte von 3000 bis 2000000 kcal/h

# optimal ausgelegt



Unser Kälteprogramm – Kompressoren, Standardanlagen, Kühltürme – deckt jeden Bedarf. Für die Chemie, Lebensmittel- und Getränkeindustrie, Klimatisierung oder für Eissportanlagen. Das Sulzer-Know-how als Ergebnis jahrzehntelanger Erfahrung bietet Gewähr, Kälteanlagen technisch und wirtschaftlich optimal auszulegen. Unsere Fachleute beraten Sie gerne. Verlangen Sie Prospekte. Direktwahl 052 813840

Gebrüder Sulzer, Aktiengesellschaft, 8401 Winterthur, Schweiz

6.62-2





**Aufzugtreppe**  
**Grösste Vorteile**  
**auf kleinstem Raum**

Mod. 1 75/150  
 Mod. 3 70/130 (evtl. 65/120)

**Feldmann & Co. AG, Holzbau**  
**3250 Lyss BE** Telefon 032 / 84 11 84



Für jeden Zweck den  
 geeigneten Fass-  
 hahnen, z. B.:

**SPEED**  
 mit Teflon-Dichtung

für Alkohol, Lösungs-  
 mittel, Chemikalien,  
 usw.

**JACCAZ**

Fässer + Zubehöre  
**8105 Regensdorf**  
 01/71 20 20

System  
**Betonrohrpressen PHLOMAX**

Im letzten Jahr wurden  
**1 Mio. lfm**  
**armierte Rohre**  
 auf Phlomax-  
 Maschinen-  
 hergestellt.

robust  
 wirtschaftlich  
 sicher

Neues erweitertes  
 Maschinen-  
 Programm



**GRABER**  
 +  
**WENING**

Graber + Wening AG, Maschinenfabrik, 8413 Neftenbach/Schweiz  
 Telefon (052) 31 11 21 Telex 76 229 grabr ch

*Neu erschienen!*



20 Seiten. Übersichtliche Tabelle mit  
 umfassender Kurzinformation.  
 Sie erkennen sofort, wer sich welche  
 Versicherungen von Bauten, Ma-  
 schinen und technischen Anlagen  
 überlegen muss.

Wir überreichen diese Informationsschrift  
 gerne gratis jedem Interessenten.  
 Bitte senden Sie den nebenstehenden  
 Coupon an:

**Winterthur**  
**UNFALL**

Postfach 250  
 8401 Winterthur

Name: \_\_\_\_\_  
 Strasse: \_\_\_\_\_  
 PLZ/Ort: \_\_\_\_\_

2

# Modelle

Architekturmodelle in Holz oder Kunststoff  
 H. Schalk, Modellbau für Architektur und Technik  
 Siewerdstrasse 99, 8050 Zürich Tel. 01 46 62 11

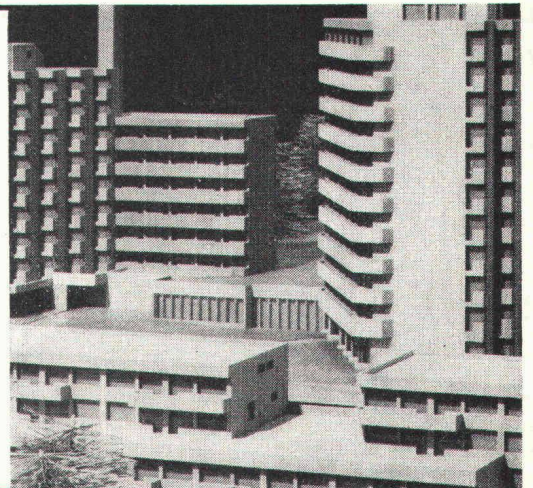



# Stellen- und Gelegenheits-Anzeigen

## Tarif

1/1 Seite 185 x 259 mm Fr. 740.—	1/4 Seite 185 x 60 mm 90 x 128 mm Fr. 190.—	1/12 Seite 90 x 40 mm Fr. 65.—
1/2 Seite 185 x 128 mm 90 x 259 mm Fr. 370.—	1/6 Seite 185 x 40 mm 90 x 84 mm Fr. 130.—	1/16 Seite 90 x 28 mm Fr. 48.—
1/3 Seite 185 x 84 mm Fr. 250.—	1/8 Seite 185 x 28 mm 90 x 60 mm Fr. 95.—	1/24 Seite 90 x 18 mm Fr. 32.—

Chiffregebühr Fr. 4.—, Ausland Fr. 6.—.  
Stellengesuche werden nur noch schriftlich entgegengenommen.

**IVA AG für internationale Werbung, 8035 Zürich**  
Beckenhofstrasse 16, Tel. 01 / 26 97 40, PC 80-32735

Ermässigte Preise  
ohne Rabatt  
für  
Wiederholungen

Anzeigenschluss: Mittwoch der Vorwoche, 10 Uhr.  
Sofern drucktechnisch möglich, kann der Anzeigenschluss bis Donnerstag der Vorwoche, 10 Uhr, verlängert werden.

Filialen:  
1004 Lausanne, 19, av. de Beaulieu Tel. 021 / 34 72 65  
1206 Genève, 24, av. de Champel, Tel. 022 / 47 41 10

Für Stellensuchende empfehlen wir ein 3-Monats-Abonnement auf die Schweiz. Bauzeitung (Fr. 30.—, Ausl. Fr. 33.—, rund 13 Hefte)

**DR. STAUDACHER & SIEGENTHALER AG**  
Dipl. Bauingenieure SIA ASIC

8006 Zürich	3007 Bern	8401 Winterthur
Blümlialpstr. 68	Mayweg 4	Römerstr. 18
Tel. 01 269610	Tel. 031 453772	Tel. 052 239521



Für die Bearbeitung interessanter Aufträge suchen wir erfahrenen

**Bauingenieur ETH**  
**Ingenieur-Techniker HTL**  
**Eisenbeton- und Tiefbauzeichner**

Moderne Organisation, Leistungslohn, Personalfürsorge, Investitionsgenossenschaft Gewinnbeteiligung

## In der Zürcher Baufachwelt zu Hause?

Sicher, ein gewichtiger Vorteil für Sie! Dann dürfen Sie nicht versäumen, diese berufliche Herausforderung kritisch zu prüfen! Auch wenn Sie in der Region Zürich noch nicht daheim sind, lohnt es sich, sich mit dieser Chance ernsthaft zu befassen. Im Auftrage eines namhaften Schweizer Unternehmens halten wir nach dem künftigen

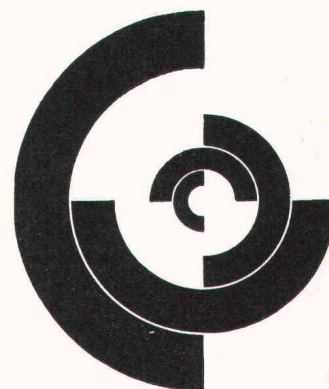

## Mitarbeiter im Aussendienst

für eine gewichtige externe Position im Raume Zürich Ausschau. Ihre Hauptfunktionen werden sein: Kontakte auf allen Ebenen, fach- und anwendungstechnische Beratung, Verkauf sowie laufende Koordination mit allen Stellen des Unternehmens. Ihre Gesprächspartner treffen Sie in Bauunternehmungen, in Ingenieur- und Architekturbüros, in Verwaltungsstellen und in grossen Industriebetrieben.

Ob Ingenieur ETH (oder -Techniker HTL), Architekt oder Baukaufmann: in der Materie sollten Sie sich auskennen, im Verkauf müssen Sie Köhner sein. Ersteres können Sie lernen — die solide fachliche Einführung wird gewährleistet. Aber den brancheneigenen Spürsinn müssen Sie mitbringen. Zudem Standvermögen, Realisationsfreude und Teamgeist.

Die Position vermag in beruflicher und materieller Hinsicht sehr hohe Ansprüche zu befriedigen — stellt solche aber auch an Sie als Bewerber!

Ein vertraulicher Erstkontakt mit uns als betriebsneutralen Beratern verpflichtet zu nichts. Gerne stehen wir Ihnen informierend und wegleitend zur Verfügung. Sie erreichen uns **telefonisch** zwischen 10 und 20 Uhr (auch samstags/sonntags), **persönlich** nach Voranmeldung und **schriftlich** unter Vermerk der Kennziffer 6302/12.

**FRANCO G. MAUERHOFER - UNTERNEHMENSBERATUNG**

Abteilung für Kaderauswahl

Hauptsitz **Bern**/Schweiz, Thunstrasse 8, Tel. 031 / 43 13 13, von 10 bis 20 Uhr, auch samstags/sonntags (von 14—18 Uhr auch Tel. 031 / 43 13 14). — **Zürich**: W. Gassmann, Tel. 01 / 34 45 83, von 11—14 Uhr und von 17.30—20.30 Uhr, auch samstags/sonntags. — **Genf**: L. P. Faivre, Tel. 022 / 21 37 43 oder 022 / 34 40 40 zu den Bürozeiten.

Unser Institut begründete den telefonischen Bewerbungsdienst für fortschrittliche Unternehmen des In- und Auslandes und bürgt für jede gewünschte Diskretion nach allen Seiten.



# STEINER

Als Generalunternehmung bauen wir Wohnhäuser, Verwaltungsgebäude, Schulen, Hotels usw. in der ganzen Schweiz — mit Garantien für Qualität, Termin und Preis.

Für unsere Bauabteilung suchen wir einen fachlich ausgewiesenen und zuverlässigen

## Bauführer

Als Hochbautechniker oder -zeichner mit Bauplatzpraxis, mit Kenntnissen auch im Innenausbau, finden Sie hier eine wirklich verantwortungsvolle Aufgabe (Qualitäts-, Termin- und Kostenkontrolle, Ausmassarbeiten, Rapportwesen, Abrechnung, Anordnung und Beaufsichtigung der Garantearbeiten, Verhandlungen mit Unternehmern und Behörden, Zahlungswesen, Anweisungen usw.).

Grosszügige Spesenregelung, moderne Pensionskasse, Einkaufsvorteile, Mithilfe bei der Wohnungssuche. Bitte telefonieren Sie uns (Herr Mori oder Lorenz verlangen), damit wir eine Besprechung mit Ihnen vereinbaren können.

### KARL STEINER

Generalunternehmung  
Hagenholzstrasse 60 (beim Hallenstadion)  
8050 Zürich  
Telefon 01 / 50 10 10

# STEINER

Trotz Baurestriktionen suchen wir zur Ergänzung unseres Teams

## Architekten ETH Architekt-Techniker HTL Bauleiter Hochbauzeichner

mit Phantasie, praktischen und theoretischen Kenntnissen, Einfühlungsvermögen, Sinn für Teamarbeit, Verantwortungsbereitschaft, Humor und Kameradschaftsgeist.

Wir beschäftigen uns mit der Projektierung und Ausführung von:

- Schulbauten
- Wohnungs-, Geschäfts- und Siedlungsbauten
- Dorfkernplanungen
- Altstadtbauten
- Friedhofanlagen
- Wettbewerben

Wir bieten: interessante Arbeit, selbständige Arbeitsweise, z. T. in Zweierteam, intensives, aber trotzdem freundliches Arbeitsklima, freie Arbeitszeit, Personalfürsorge, grosszügige, neue Büroräume in ländlicher Atmosphäre ohne Parkplatzsorgen, etwa 5 km von Baden oder Brugg entfernt.

### Architekten SWB

R. Frei, A. Zimmermann, R. Ziltener  
Gemeindehaus, 5417 Untersiggenthal  
Telefon 056 / 28 27 77

Als Leiter der westschweizerischen Niederlassungen einer bedeutenden Bauunternehmung suchen wir einen

## dipl. Bauingenieur ETH

Für diese gehobene Position eignet sich eine jüngere, initiative, durchsetzungsfähige Persönlichkeit, beruflich hochqualifiziert, mit mehrjähriger unternehmerischer Praxis und profilierten Vorgesetzteigenschaften.

Sprachen: Deutsch und Französisch in Wort und Schrift.

In einem persönlichen Gespräch orientieren wir Sie gerne über die weiteren Einzelheiten, unter Wahrung voller Diskretion. Nehmen Sie bitte den Kontakt mit uns auf durch eine handgeschriebene Kurzofterte mit den üblichen Beilagen unter Kennnummer 976.



Institut für Angewandte Psychologie Zürich  
Abt. Personalwahlberatung Merkurstr. 20 8032 Zürich

ADRA

Abscheidungsgrad 99,9%

**2-Stufen-Trockenluftfilter  
donaldson**

Zur Verlängerung der Lebensdauer aller Verbrennungsmotoren.

**NOVA-HANDELS AG**  
8031 ZÜRICH, JOSEFSTRASSE 84  
TELEFON 01 - 44 55 77



# PRADER

Wir suchen für unsere fortschrittliche, im Untertagbau tätige Unternehmung in Zürich einen tüchtigen und zuverlässigen

## Tiefbauzeichner

mit abgeschlossener Lehre und mit Interesse an einer abwechslungsreichen Tätigkeit in einer Bauunternehmung. Erwünscht, aber keine Bedingung, sind einige Jahre Praxis.

Wir bieten interessante Arbeit in einem mittelgrossen Betrieb mit modernen Arbeitsbedingungen, den Leistungen entsprechende Salarierung und die üblichen Sozialleistungen.

Gerne erwarten wir Ihre schriftliche Bewerbung oder Ihren Telefonanruf.

**Prader AG**, Ingenieure und Bauunternehmung  
Waisenhausstrasse 2, 8001 Zürich  
Telefon 01 / 27 26 32

## Hochbauamt der Stadt Bern

Wir suchen für sofort oder nach Vereinbarung

## dipl. Architekten (ETH-Z oder ETH-L)

### Aufgabenbereich:

Vorprojektstudien für verschiedenste öffentliche Bauvorhaben, Wettbewerbsdurchführungen, Projektbegleitungen, Koordinationsaufgaben usw.

Praktische Bau Erfahrung unerlässlich. Der Bewerber hat einer Gruppe von Mitarbeitern (Technikern) vorzustehen. Bei Eignung steht die Stelle eines Projektleiters in Aussicht.

### Wir bieten:

selbständiges Arbeiten bei fortschrittlichen Arbeitsbedingungen; angenehmes Arbeitsklima; Fünftagewoche, Besoldung gemäss städtischer Besoldungsordnung.

Ihre Kurzofferte erbitten wir an:

**Hochbauamt der Stadt Bern, Postfach 2731, 3001 Bern**  
oder Telefon 031 / 64 64 68

F. Rutishauser, dipl. Arch. ETH/SIA  
Stadtbaumeister

## Hohe Kaderstelle für Ing.-Techniker HTL

Im Rahmen des modern organisierten Stadtbauamtes unserer Stadt von 20 300 Einwohnern ist folgende Schlüsselposition zu besetzen:

## Chef der Tiefbauabteilung

Als erfahrener Tiefbauingenieur soll der Abteilungsleiter fremde Projekte kompetent beurteilen, eigene Projekte entwerfen, Teilplanungsprojekte leiten und Vorlagen verfassen. Er ist überdies verantwortlich für die Realisierung aller Strassen-, Kanalisations- und andern Tiefbauprojekte.

Die den hohen Anforderungen entsprechend gut bezahlte Kaderstelle bietet einer erfahrenen Führungskraft, die vielschichtige Aufgaben und grosse Handlungsfreiheit zu schätzen weiss, volle Entfaltungsmöglichkeiten.

Interessierte Fachleute, die über diese verantwortungsvolle Aufgabe mehr wissen möchten, wollen sich mit dem Stadttechniker über Telefon 065 / 8 89 61 in Verbindung setzen. Der Erstkontakt kann auch durch eine schriftliche Bewerbung an das städtische Personalamt, Bahnhofstrasse 23, 2540 Grenchen, hergestellt werden. Wir garantieren für äusserste Diskretion in der Behandlung jeder Kontaktaufnahme.

Gesucht nach Graubünden

## Ingenieur-Techniker HTL

guter Statiker.

Wir bieten angenehmes Arbeitsklima, selbständige Tätigkeit, zeitgemässe Entlohnung. Personalfürsorge.

Stellenantritt Mai/Juni.

Offerten sind zu richten an

**PREVOST & WIDMER**  
Ingenieur- und Vermessungsbüro  
7430 Thusis  
Telefon 081 / 81 11 82



Wir suchen zur Mitarbeit bei der Projektierung von Kraftwerk- und Untertagebauten

## Eisenbeton- und Tiefbauzeichner

die Freude an selbständigem Arbeiten haben.

**Ingenieurbüro für bauliche Anlagen**  
Käferholzstrasse 16, 8057 Zürich  
Telefon 01 / 60 08 64

## Tip für dipl. Bau-Ing. ETH

**E**ine Stelle ist frei,  
in der Sie Freiheit zum Handeln finden:  
von der Entgegennahme der Offertanfrage  
bis zur Vorbereitung der Auftragsabrechnung.  
Wir suchen einen

# Stahlbau- Objektleiter.

**S**ie haben  
die gute Chance, Projekte, Objekte, Ihr Team  
und sich selbst zum Erfolg zu führen.  
Mit der nötigen Handlungsfreiheit,  
mit unserer vollen Unterstützung  
und mit Anstellungsbedingungen, die Ihnen  
gefallen werden.

**U**nsere  
Elmar Keller gibt Ihnen gerne mehr Auskunft!  
Und unsere Diskretion ist Ihnen sicher.

**ZSCHOKKE  
WARTMANN  
AG**

TELEFON 056 42 00 25 5200 BRUGG

Stahlbau  
Kesselbau  
Apparatebau  
Maschinenbau  
Kläranlagen

St/10/2/474



## Oerlikon-Bührle Immobilien

### Unser

Programm umfasst sämtliche Dienstleistungen der Hochbaubranche.

### Wir

befassen uns mit der Planung und Ausführung von Industrie-, Wohn- und Geschäftshausbauten.

### Sie

sind ein qualifizierter

## Bauführer

für die Mitarbeit auf einer Grossbaustelle.

### Ihr Gehalt

wird sich nach Ihren Erfahrungen und Leistungen richten, und unsere Sozialleistungen sind vorzüglich. Bei Bedarf können wir Ihnen auch eine Wohnung vermitteln.

### Senden Sie

uns Ihre Bewerbungsunterlagen oder rufen Sie uns an; wir laden Sie gerne zu einer Aussprache ein.

### OERLIKON-BÜHRLE IMMOBILIEN AG

8039 Zürich, Bleicherweg 18  
Telefon 01 / 25 43 90, intern 41

## Swimming-Pool

Herrliche Schwimmbäder für auf oder in die Erde. Preisgünstige Baukastensysteme. In einigen Stunden badebereit montiert. Dank ausgereifter Konstruktion, bewährten Materialien sowie Hochleistungsfilteranlage kristallklares Wasser und minimaler Unterhalt. Fügt sich in jede

Lage harmonisch in den Garten ein. Filter, Heizung, Beleuchtung, Gegenstromschwimmanlage, Wasserpflegemittel usw. auch für bestehende Becken. Wer sich heute einen Swimming-pool-baut, kauft alles bei Hartmann AG, Fehraltorf. Profitieren Sie jetzt!

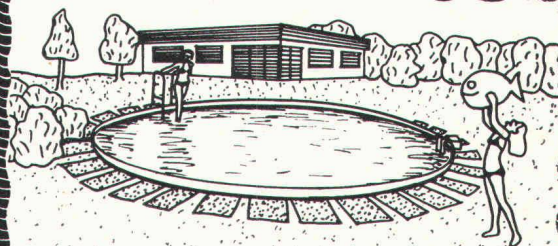

**Hartmann AG**  
Russikerstrasse  
8320 Fehraltorf  
Tel. ☎ 01 97 73 49  
01 97 76 21

**hartmann**

Senden Sie Ihre ausführliche Dokumentation: 17

Name \_\_\_\_\_

Strasse \_\_\_\_\_

PLZ \_\_\_\_\_ Ort \_\_\_\_\_





## Stellenausschreibung

# Kantonale Verwaltung Solothurn

Beim Baudepartement des Kantons Solothurn, Abteilung Kantonales Tiefbauamt, sind folgende Stellen zu besetzen:

## 2 Ingenieure-Techniker HTL

für den Strassenbau

### Aufgabenbereich:

Projektierung und Bauleitung von Kantonsstrassenbauten und Expressstrassen inkl. Offert- und Abrechnungswesen. Bearbeitung von verkehrstechnischen Problemen und von Planungsfragen. Administrativer Verkehr mit Gemeindebehörden, Unternehmern und Privaten.

## 2 Tiefbau- oder Vermessungszeichner

### Aufgabenbereich:

Mithilfe bei der Projektierung von Kantonsstrassenausbauten und Expressstrassen, Ausarbeiten von Strassen- und Baulinienplänen, Terrainaufnahmen und Absteckungen, Bauleitungen, administrativer Verkehr mit Unternehmern und Privaten.

### Geboten wird:

selbständige und vielseitige Tätigkeit mit entsprechendem Verantwortungsbereich, angenehmes Arbeitsklima, Fünftagewoche, zeitgemässe Honorierung und Spesenvergütung sowie Pensionskassenleistungen nach den einschlägigen Reglementen. Das Anfangsgehalt richtet sich nach der Ausbildung und der praktischen Erfahrung.

### Stellenantritt:

nach Vereinbarung.

Nähere Auskünfte erteilt das Kantonale Tiefbauamt in Solothurn, Tel. 065/2 66 21. Bewerbungen sind mit den Ausweisen über den Bildungsgang und die bisherige praktische Tätigkeit bis zum 17. Mai 1974 dem Kantonalen Personalamt in Solothurn einzureichen.

KANT. PERSONALAMT SOLOTHURN



Mit fundierten Fachkenntnissen und Ueberzeugung unser Verkaufssortiment aus Gipsplatten und Putzmaterialien der planenden und verarbeitenden Kundschaft empfehlen und sie bei der Anwendung beraten — diese Aufgabe übertragen wir für das **Gebiet Zürich und Umgebung** einem

## Fachberater im Aussendienst

Den Aufgaben entsprechend ist diese Stelle geeignet für einen jüngeren

## Baufachmann

(Architekt-Techniker HTL, Bauführer)

mit breiter Ausbildung im Innenausbau und vorzugsweise Erfahrung in ähnlicher Tätigkeit.

Neben den Fachkenntnissen setzt diese interessante Tätigkeit voraus:

- Kontaktfreude, guten Umgang, Anpassungsfähigkeit
- Bereitschaft zu gewissenhaftem und zielgerichtetem Einsatz

Einem Bewerber mit einwandfreiem Charakter bieten wir sofortige Integrierung in aufgeschlossenes und eingearbeitetes Team, langfristige Anstellung in solidem Unternehmen, festes Monatsgehalt, Geschäftswagen, Vertrauensspesen. Selbstverständlich führen wir Sie sorgfältig in Ihre Aufgabe ein und unterstützen Sie laufend in Ihrer Tätigkeit.

Interessiert Sie diese selbständige und vielseitige Aufgabe, die Ihnen viel Spielraum für Initiative und eigene Ideen offen lässt? Haben Sie Ihren Wohnsitz in Zürich oder Umgebung? — Dann erwarten wir gerne Ihre schriftliche Bewerbung. Sie können auch einen ersten Kontakt zu Herrn B. Brem über Telefon 01 / 23 37 60 herstellen.

**GIPS-UNION AG**  
Postfach, 8021 Zürich 1, Talstr. 83



## DEGGO AG

Planung, Projektierung und Ausführung  
von Bauvorhaben  
Laden- und Restauranteinrichtungen  
Generalunternehmung  
Kauf, Verkauf, Verwaltung von Liegenschaften  
Standortanalysen

sucht zur Ergänzung eines jungen Teams

### Bautechniker/Bauzeichner als Sachbearbeiter

sowie

### Bauführer als örtlichen Bauleiter

für Wohn-, Geschäfts- und Industriebauten.

Für diese interessanten Jobs erwarten wir von Ihnen eine fundierte Ausbildung und die Bereitschaft für eine erfolgreiche Zusammenarbeit. Unsererseits offerieren wir Ihnen fortschrittliche Arbeitsbedingungen, Pensionskasse, überdurchschnittliches Leistungssalär sowie neue Büros in der Nähe des Bahnhofs Oerlikon.

Eintritt sofort oder nach Uebereinkunft.

Unterbreiten Sie uns bitte Ihre Kurzofferte oder telefonieren Sie über Tel. 01 / 50 44 44 zwecks einer ersten persönlichen Kontaktnahme.

## DEGGO AG

8050 Zürich, Jungholzstrasse 43

# Lerch

BAUUNTERNEHMUNG

Zur Ergänzung unseres Mitarbeiterstabes suchen wir für interessante Arbeiten einen

### Spezialtiefbau-Bauführer

Bevorzugt werden jüngere Bewerber mit HTL- oder gleichwertiger Ausbildung, die bereits über einige Erfahrung in diesem Arbeitsgebiet verfügen oder gewillt sind, sich mit grossem Einsatz in diese Sparte einzuarbeiten.

Wir bieten eine gute Organisation und moderne Anstellungsbedingungen.

Nehmen Sie bitte mit uns Kontakt auf für ein unverbindliches Gespräch.

**LERCH AG, Bauunternehmung**  
8400 Winterthur, Trollstrasse 8—12  
Telefon 052 / 23 74 31



**DERIA-DESTRA AG für Strahlungswärme**

CH-8132 EGG-ZÜRICH (SCHWEIZ)  
Zelgmatt 38 Telefon (01) 86 13 50

Derzeit unterbeschäftigter

### Entwurfsarchitekt SIA

sucht dringend freie Mitarbeit im Aufgabenbereich der anspruchsvollen Architektur bei überbelasteten Kollegen, evtl. auch GU.

Bedeutende Wettbewerbserfolge, Fähigkeit der Entwicklung einer wirtschaftlichen und ideenreichen Konzeption, anpassungsfähig, hervorragende perspektivische Darstellung.

Offerten unter Chiffre SBZ 584 an IVA AG, Postfach, 8035 Zürich.

## KANTONSPITAL ZÜRICH

Gesucht

### Architekt-Techniker HTL

oder

### Hochbautechniker HTL

Aufgabenkreis:

Projektierung von Umbauarbeiten in Spital- und Personalhäusern in Zusammenarbeit mit den Klinikleitungen, dem Technischen Dienst, den beratenden Ingenieuren usw.

Durchführung und Ueberwachung der Bauarbeiten, Koordination der technischen Spezialisten.

Kontrolle des Ausmasses und der Abrechnung.

Gewünscht wird:

selbständiges Arbeiten, gute Zusammenarbeit im technischen Team, Verhandlungsfähigkeit.

Geboten wird:

gutes Einarbeiten, vielseitige Tätigkeit, weitgehend selbständige Arbeit, gute soziale Bedingungen.

Telefonische Auskunft wird durch den Leiter des Technischen Dienstes, Herrn W. Gerber, gerne erteilt.

Telefon 01 / 32 98 11, intern 2810.



Wir suchen für selbständigen und verantwortungsvollen Einsatz in der Nachführung und für Bauabsteckungen

## Geometer-Techniker HTL

Wir bieten fortschrittliche Arbeitsbedingungen in kameradschaftlichem Team. Klares Arbeitsgebiet.

**J. Cafilisch, dipl. Ingenieur ETH/SIA**  
Ingenieur- und Vermessungsbüro  
8805 Richterswil, Telefon 01 / 76 34 80

Absolventen des Technikums beider Basel, Abteilung Tiefbau, suchen Stellen auf Herbst 1974 als

## Ingenieur-Techniker HTL

Detaillierte Offerten mit Angabe des Aufgabenbereichs sind zu richten an:

**Klasse T 6**, z. Hd. von Herrn P. Hof  
Technikum beider Basel, 4132 Muttenz

Im Marketingressort unserer Gummi- und Kunststoffabrik ist die Stelle eines

# technischen Kundenberaters

für Spezialdichtungsprofile zu besetzen.

Als Kaufmann mit Erfahrung im Baugewerbe oder mit einer Grundausbildung in einem einschlägigen Beruf und kaufmännischem Flair haben Sie hier bei uns die Möglichkeit, eine interessante Aufgabe selbständig zu übernehmen. Selbstverständlich sind wir bereit, Sie gründlich in Ihre neue Tätigkeit einzuführen.

Für den ersten Kontakt genügt ein telefonischer Anruf. Wir geben Ihnen gerne jede gewünschte Auskunft, damit Sie sich ein klares Bild von der neuen Aufgabe machen können (Tel. int. 274).

Dätwyler AG  
Schweizerische Kabel-, Gummi-  
und Kunststoffwerke  
6460 Altdorf/Uri  
Telefon 044 / 4 11 22

The logo for Dätwyler AG, featuring the company name in a stylized, white, italicized font on a black, wavy rectangular background.



# HATT-HALLER

Wir suchen zur Ergänzung des Mitarbeiterstabes unserer Abteilung

## Generalunternehmung

einen

### Bauleiter

für interessante Bauvorhaben. Herren mit Bauleitungserfahrung, die an selbständiger Arbeit interessiert sind und auf gute Teamarbeit Wert legen, sind gebeten, ihre Kurzofferte einzusenden oder sich telefonisch mit unserem Personalchef in Verbindung zu setzen.



**AG Heinz Hatt-Haller**  
Hoch- und Tiefbau-Unternehmung  
8022 Zürich, Bäregasse 25  
Telefon 01 / 23 86 30



## Gemeinde Obersiggenthal

Wir sind eine mittlere Gemeinde in guter Wohnlage, mit allen Schulen in nächster Nähe, mit Einkaufszentrum, Garten- und Hallenbad und guten Verbindungen nach Baden und Zürich, aber auch mit Wiesen und Wäldern.

Wir brauchen einen initiativen und erfahrenen Baufachmann für die abwechslungsreiche und selbständige Arbeit als

### Adjunkt Hochbau der Bauverwaltung

Sie beraten Bauherren und Architekten, prüfen Baugesuche, verkehren mit kantonalen Instanzen, formulieren Anträge. Sie sind Sekretär der Baukommission und betreuen Baukontrollen, Baustatistik und Registratur. Ueberdies werden Sie zur baulichen Kontrolle unserer bedeutenden öffentlichen Bauvorhaben beigezogen.

Sie sind gewandt im schriftlichen und mündlichen Ausdruck, haben Verhandlungsgeschick und praktische Erfahrungen in Projektierung und Bauleitung. Wenn Sie Kenntnisse des aargauischen Baurechts mitbringen, um so besser.

Wir bieten Ihnen ein den Leistungen entsprechendes Salär, fortschrittliche Anstellungsbedingungen, Mithilfe bei der Wohnungssuche.

Stellenantritt nach Vereinbarung.

Unser Bauverwalter, Herr Frik, gibt Ihnen gerne jede weitere Auskunft über Telefon 056 / 82 20 20. Vereinbaren Sie mit ihm eine unverbindliche Besprechung.



Ihr neuer  
Arbeitsplatz?

Wir bieten Ihnen ein abwechslungsreiches Tätigkeitsgebiet als

### Bauzeichner

(Hochbau, Tiefbau oder Eisenbetonbau)

Als vielseitig interessierter Mitarbeiter, wenn möglich mit einigen Jahren Praxis, wirken Sie mit bei

- Projektierungsarbeiten in Industrie- und Wohnungsbau
- Erstellen und Bearbeiten von Bauplänen
- Baukontrolle, kleinen Bauführungen samt Ausmass und Abrechnung

Wir bieten Ihnen:

- interessante, abwechslungsreiche Tätigkeit
- Mitarbeit in kleinem Team
- Unterstützung bei der Zimmer- oder Wohnungssuche

Bitte setzen Sie sich mit unserem Personalchef, Herrn E. Meier, in Verbindung. Wir freuen uns auf den ersten Kontakt.

**CHEMISCHE FABRIK UETIKON**  
8707 Uetikon am Zürichsee  
Telefon 01 / 74 03 01



## Die Planung und Projektierung im Strassenbau und Verkehrswesen

nach modernsten Methoden erfordert erfahrene, initiative und selbständige

## dipl. Bauingenieure

die fähig sind, in einem mittelgrossen, dynamischen Ingenieurbüro anspruchsvolle Aufgaben in Teamarbeit zu übernehmen.

Es wird ein hohes Verantwortungsbewusstsein erwartet, wobei den Bewerbern nach ihren Fähigkeiten die Möglichkeit geboten wird, eine ausbaufähige und entsprechend dotierte Stelle aufzubauen.

Eintritt sofort oder nach Vereinbarung.

Interessenten werden gebeten, sich unverbindlich mit uns in Verbindung zu setzen.

**Ingenieur- und Planungsbüro Barbe AG**  
8008 Zürich, Seefeldstrasse 45  
Telefon 01 / 32 23 60

Im Auftrage der Schulpflege Zollikon verkaufe ich eine im Jahre 1969 erstellte

## provisorische Turnhalle

System SARNA mit parabelförmigen Holzbindern und Kunststoffabdeckung.  
Ausmasse L/B/H = 26,50/15,90/7,85.

Diese Halle ist auch für folgende Zwecke geeignet:

## Lagerhalle Fahrzeughalle

Interessenten melden sich für Besichtigung und Preisofferte bei

**Jack Reinhardt, dipl. Architekt ETH/SIA**  
8702 Zollikon, Wirbelweg 6  
Telefon 01 / 65 52 22

# HATT-HALLER

sucht zur Ergänzung des Mitarbeiterstabes in der

## Hochbauabteilung

zuverlässigen und versierten

## Bauführer

für interessante Bauten in Zürich und Umgebung.

Erfordernisse: Praxis, gute Fachkenntnisse, Erfahrung in der Bauführung und Abrechnung.

Wir bieten: gutbezahlte Dauerstellung, selbständige Arbeit, angenehmes Arbeitsklima, Personalfürsorge. Bewerber, welche an selbständiger Arbeit interessiert sind und auf gute Teamarbeit Wert legen, sind gebeten, sich telefonisch mit unserem Personalchef in Verbindung zu setzen.



**AG Heinr. Hatt-Haller**  
Hoch- und Tiefbau-Unternehmung  
8022 Zürich, Bärengasse 25  
Telefon 01 / 23 86 30

# DEGGO AG

Planung, Projektierung und Ausführung von Bauvorhaben

Laden- und Restauranteinrichtungen  
Generalunternehmung

Kauf, Verkauf, Verwaltung von Liegenschaften  
Standortanalysen

Für das Bauobjekt Wohn- und Geschäftshaus La CUCAGNA in Disentis, welches wir als Generalunternehmer über den gesamten Bau inkl. Innenausbau und Einrichtungen ausführen, suchen wir einen selbständigen örtlichen

## Bauführer

Für diesen interessanten Job erwarten wir von Ihnen eine fundierte Ausbildung, gute Bauplatzerfahrung und die Bereitschaft für eine erfolgreiche Zusammenarbeit. Unsererseits offerieren wir Ihnen fortschrittliche Arbeitsbedingungen, Pensionskasse sowie überdurchschnittliches Leistungssalär.

Die Bauarbeiten beginnen demnächst, entsprechend ist der Eintritt sofort oder nach Uebereinkunft.

Unterbreiten Sie uns bitte Ihre Kurzzofferte oder telefonieren Sie über Telefon 01 / 50 44 44 zwecks einer ersten persönlichen Kontaktnahme.

8050 Zürich, Jungholzstr. 43 (Nähe Bahnhof Oerlikon)

# DEGGO AG



## Halbtagsstelle

Junges, aufgeschlossenes Team in kleinem Forschungsinstitut im Zentrum von Zürich sucht

## dipl. Bauingenieur

(Schweizer Bürgerrecht)

für die Bearbeitung von wissenschaftlich-technischen Aufgaben auf dem Gebiete der Schutzbautechnik.

Einem jüngeren Hochschulabsolventen bietet sich die Möglichkeit zur Einarbeit in verschiedene Probleme der Erdbau- und Felsmechanik, der Wirkungen konventioneller und nuklearer Waffen sowie zur Untersuchung geeigneter Schutzmassnahmen.

Offerten unter Chiffre OFA 2500 F an Orell Füssli Werbe AG, 8022 Zürich.

Wir suchen per sofort oder nach Vereinbarung qualifizierten

## Tiefbauzeichner(in)

für die selbständige Bearbeitung interessanter Tiefbauprojekte, vor allem auf den Gebieten Kläranlagen, Strassen- und Kanalisationsbau.

Wir bieten eine abwechslungsreiche Tätigkeit in einem jungen Team bei fortschrittlichen Arbeitsbedingungen wie

- gleitende Arbeitszeit
- Pensionskasse
- zeitgemässe Entlohnung usw.

Bewerber bitten wir, sich telefonisch oder schriftlich mit uns in Verbindung zu setzen.

### F. Kümmerli, Ingenieurbüro

Hermann-Keller-Strasse 4  
4310 Rheinfelden, Telefon 061 / 87 66 33

Wir entwickeln, produzieren und installieren spektrochemische Grossanalysengeräte, die wir mit Prozessrechnersystemen ausrüsten. Für die Erweiterung unserer Systemgruppe suchen wir zum schnellstmöglichen Eintritt

## Ingenieure ETH oder -Techniker HTL

für die Systemanalyse und Programmierung von Prozessrechnersystemen mit PDP-11.

Wir bieten Ihnen eine abwechslungsreiche Tätigkeit:

- Entwicklung, Erweiterung und Modifizierung von Standardprogrammen
- Einsatzplanung, Systemanalyse, Programmierung und Inbetriebnahme von kundenspezifischen Objektprogrammen
- Beratung und Schulung unserer Kunden

Dafür erwarten wir, dass Sie folgende Voraussetzungen erfüllen:

- Technisch-wissenschaftliche Ausbildung (nach Möglichkeit Elektronik oder Computertechnik)
- Erfahrung in Programmierung von Prozessrechnern in Assembler (nach Möglichkeit PDP-11)
- Kenntnisse auf dem Gebiet Analysentechnik und Laborautomatisierung
- Französische, deutsche und/oder englische Sprachkenntnisse

Wenn Sie diese Voraussetzungen erfüllen und Interesse an der Mitarbeit in einem jungen, internationalen Arbeitskreis haben, bewerben Sie sich bitte

**APPLIED RESEARCH LABORATORIES S. A.**  
1024 Ecublens, Telefon 021 / 34 97 01

## Interessant, attraktiv, sicher und Aufstiegsmöglichkeiten

In der Bauverwaltung der Stadt Wil SG sind nur noch zwei derartige Stellen offen:

## Leiter des «Technischen Büros»

Wenn der neue Chef sich Ingenieur-Techniker HTL nennen darf und seine Interessen und Erfahrungen im Tiefbau liegen, dann sind die hauptsächlichsten Bedingungen bereits erfüllt.

Wenn er noch weiter selbständig entscheiden kann und bestimmte Führungseigenschaften besitzt, dann kann er sicher ein ausgezeichneter Leiter unseres technischen Büros und ein guter Stellvertreter unseres Bauverwalters in technischen Belangen werden.

## Vermessungszeichner(in)

Wenn der (die) neue Leiter(in) des im Aufbau begriffenen Leitungskatasters Freude am selbständigen Aufbau und der Betreuung eines verantwortungsvollen Werkes hat, dann kann aus dieser Stelle sogar eine Lebensstelle werden, um so mehr, da die Stelle sowohl Büro- als auch Feldarbeiten umfasst.

Wenn Sie sich für eine der erwähnten Stellen interessieren, so melden Sie sich doch umgehend bei unserer Bauverwaltung (Telefon 073 / 22 30 22, intern 40). Die Besoldung erfolgt nach Vereinbarung mit guten Aufstiegsmöglichkeiten nach dem Leistungsprinzip. Vorzügliche Sozialleistungen usw.

Beim **Hochbauamt der Stadt Schaffhausen** ist folgende Stelle zu besetzen:

## Adjunkt des Stadtbaumeisters

Wir suchen einen jüngeren Architekten mit Interesse für gestalterische und städtebauliche Probleme, insbesondere für Fragen der Altstadterhaltung und der Denkmalpflege. Die Tätigkeit ist vielseitig und verantwortungsvoll. Sie umfasst die Begutachtung von Projekten, die denkmalpflegerische Betreuung privater Umbauten schützenswerter Objekte sowie die Bearbeitung kommunaler Bauaufgaben. Neben schöpferischer Begabung, sicherem Urteilsvermögen und Selbständigkeit legen wir Wert auf gute Umgangsformen und Gewandtheit im mündlichen und schriftlichen Ausdruck.

Weitere Auskünfte erteilt Städtebaumeister Markus Werner, Münsterergasse 30, Tel. 053 / 8 13 33 AGZ 5 53 60.

Die Bewerbung ist an das Baureferat der Stadt Schaffhausen, Stadthaus, zu richten.



## Unternehmungsgeist

ist eine wirtschaftliche Lebensäusserung, die sich zweckmässig auch durch Anzeigen in der Schweizerischen Bauzeitung verkörpert.

Per sofort gesucht

## Hochbauzeichner

mit Praxis in Architekturbüro nach St. Moritz.

Offertunterlagen erbeten unter Chiffre SBZ 570 an IVA AG, Postfach, 8035 Zürich.

Infolge Erweiterung unseres Auftragsbestandes suchen wir einen jüngeren

## dipl. Architekten

für Projektierungsarbeiten verschiedenster Bauvorhaben in unser mittelgrosses Büro am Stauffacher. Eintritt nach Vereinbarung.

**ITSCHNER und CANTZ, Architekturbüro**  
8004 Zürich, Badenerstrasse 18  
Telefon 01 / 39 69 09

**Wir suchen einen Bauleiter,  
Bauführer, Hochbauzeichner  
für die Ausführung  
anspruchsvoller Baukomplexe.**

**Max Korner, dipl. Architekt ETH/SIA**  
**Geissmatthalde 5, 6004 Luzern**  
**Telefon 041 / 23 15 56**

# ZÜBLIN

Wir suchen für die Arbeitsvorbereitung unserer Hochbauabteilung einen

## Bauführer

Einem initiativen Bewerber bieten wir Gelegenheit, durch interne und externe Kurse sich in das Gebiet der AVOR einzuarbeiten.

Ein Team von qualifizierten Bauführern wird Ihnen in jeder Situation zu einer angenehmen Zusammenarbeit Hand bieten. Gerne erwarten wir Ihren Anruf zwecks einer Besprechung.

**Ed. Züblin & Cie. AG**  
Telefon 01 / 26 17 50, intern 21

Per sofort gesucht in kleineres Ingenieurbüro jüngerer

## Eisenbetonzeichner

oder

## Tiefbauzeichner

mit Erfahrung in Eisenbeton

**M. Wiesendanger, Ingenieurbüro**  
8620 Wetzikon, Bahnhofstrasse 16  
Telefon 01 / 77 41 66

Wir entwickeln, fertigen und installieren spektrochemische Analysengeräte, die wir durch Prozessrechnersysteme automatisieren.  
Zur Erweiterung unserer Systemgruppe suchen wir zum baldmöglichen Eintritt einen

## Ingenieur ETH oder -Techniker HTL

als Produktspezialisten für unsere Prozessrechnersysteme.  
Wir bieten Ihnen eine interessante und abwechslungsreiche Ingenieur-tätigkeit:

- Beratung und Unterstützung unserer Verkaufsingenieure
- Systemanalyse für Computersysteme und -programme
- Ausarbeitung der Unterlagen für die Angebotserstellung
- Erstellung verkaufsorientierter Dokumentation
- Marktuntersuchungen für neue Produkte
- Unterstützung bei der Konzipierung neuer Systeme
- Schulung von Kunden und Verkaufspersonal

Dafür erwarten wir, dass Sie folgende Voraussetzungen erfüllen:  
— Technisch-wissenschaftliche Ausbildung (nach Möglichkeit Informatik oder Elektronik)  
— Erfahrung in der Anwendung, dem Vertrieb oder der Programmierung von Prozessrechnern  
— Kenntnisse auf dem Gebiet der Analysetechnik oder Laborautomatisierung  
— Schnelle Auffassung, Entscheidungsbereitschaft und Kommunikationsfreudigkeit  
— Deutsche, französische und/oder englische Sprachkenntnisse

Wenn Sie diese Voraussetzungen erfüllen, gerne reisen und Interesse an der Mitarbeit in einem jungen, internationalen Arbeitskreis mit Sitz in unmittelbarer Nähe von Lausanne haben, dann bewerben Sie sich bitte.

**APPLIED RESEARCH LABORATORIES SA**  
En Vallaire, 1024 Ecublens, Telefon 021 / 34 97 01



Dipl. Bauführer (28) mit Interesse für Werbung sucht neuen Wirkungskreis im

## Aussendienst/Beratung

Erfahrungen im Hoch- und Tiefbau.

Offerten sind erbeten unter Chiffre OFA 5085 R, 5001 Aarau.

Architekt mit HBK-Ausbildung sucht

## Beschäftigung im Entwurfsbereich

Offerten unter Chiffre 33-303698 an Publicitas, 9001 St. Gallen.

Junger gelernter

## Tiefbauzeichner

26, mit Erfahrung in Vermessung und Bauleitung, sucht neuen, verantwortungsvollen Wirkungskreis, vorzugsweise Ostschweiz. Antritt: 1. Juni oder nach Vereinbarung.

Angebote unter Chiffre 41-300437 an Publicitas, 8401 Winterthur.

Junger

## Ingenieur-Techniker HTL (AT)

Statiker (Vorspannung) mit Erfahrung in Bauleitung, sucht entsprechende Stelle, evtl. Richtung Industriebau.

Offerten erbeten unter Chiffre 13-300998 an Publicitas, 7002 Chur.

## Ingenieur-Techniker HTL

(28), sucht Stelle in Ingenieurbüro, evtl. Unternehmung. Erfahrung im Stahlbau und Stahlbetonbau.

Beherrschung der englischen Sprache.

Anfragen unter Chiffre 29-300692 an Publicitas, 4600 Olten.

## Ingenieur-Techniker HTL

mit vielfältiger Praxis, vorwiegend im Untertagbau, sucht Stelle in Bauleitung.

Offerten unter Chiffre SBZ 579 an IVA AG, Postfach, 8035 Zürich.

Versiertes Entwerfer-Team, 10 Jahre Erfahrung, erledigt für Sie Projektierungsarbeiten für anspruchsvolle

## Architekturprojekte

Kontaktnahme erbeten unter Chiffre SBZ 580 an IVA AG, Postfach, 8035 Zürich.

## Architekt-Projektleiter

Schweizer, mit langjähriger Erfahrung als Projektleiter für Industrie- und Verwaltungsbauten und guten Englischkenntnissen, sucht selbständigen, interessanten Wirkungskreis.

Offerten unter Chiffre SBZ 583 an IVA AG, Postfach, 8035 Zürich.

## Dipl. Ingenieur ETH, Raumplaner NDS/ETH

32jährig, mit Praxis in Verkehrs-, Orts- und Regionalplanung, sucht auf Spätsommer/Herbst 1974 interessante Stelle in privatem Büro oder in Verwaltung (Raum Zürich—Bodensee).

Offerten unter Chiffre SBZ 585 an IVA AG, Postfach, 8035 Zürich.

## Als Bauingenieur-Techniker HTL

(Alter 33), in verantwortungsvoller Stellung mit 7jähriger Tätigkeit in den Bereichen des Hoch-, Industrie- und Tiefbaus (Projektierung und Ausführung) suche ich einen neuen Arbeitsbereich, dem ich neben meinen beruflichen Kenntnissen auch durch meine Initiative, Aktivität sowie mein Pflichtbewusstsein begegnen kann.

Offerten senden Sie bitte unter Chiffre 44-401196 an Publicitas, 8021 Zürich.

Ich bin

## Architekt ETH und dipl. Innenarchitekt

und suche anspruchsvolle, interessante und selbständige Stelle für Entwurf, Ausführung, Projektleitung, evtl. örtliche Bauführung.

Beste Referenzen, lange und erfolgreiche Praxis in Projektierung und Ausführung von Planungen, Wohnbauten, Geschäftshäuser, Industriebauten, Innenausbauten und Wettbewerben.

Bitte um Kontaktnahme mit kurzer Angabe der Tätigkeit unter Chiffre SBZ 568 an IVA AG, Postfach, 8035 Zürich.

Gesucht auf mittelgrosses Büro

## Architekt-Techniker HTL Hochbauzeichner Hochbauzeichner-Lehrling

Heini Buff, dipl. Architekt ETH/SIA  
Brauerstrasse 50, 8400 Winterthur, Tel. 052 / 22 15 41

## TIEFBAUAMT DES KANTONS BERN

Oberingenieur des I. Kreises, Thun

### Stellenausschreibung

Zur Ergänzung unseres Mitarbeiterstabes suchen wir einen

## Tiefbauzeichner

### Aufgaben:

Mitarbeit bei der Projektierung und Bauleitung der Alpen- und Talstrassen sowie allgemeine zeichnerische Arbeiten.

### Gewünscht:

fachtechnische Ausbildung mit Fähigkeitsausweis.

### Geboten:

- zeitgemässe Besoldung im Rahmen der kantonalen Besoldungsordnung
- Pensionskasse
- Fünftagewoche
- mindestens drei Wochen Ferien
- individuelle Arbeitszeit

Schriftliche Bewerbungen sind unter Beilage von Ausweisen über Bildungsgang und bisherige berufliche Tätigkeit bis 31. Mai 1974 an den Oberingenieur des I. Kreises, Postfach, 3601 Thun, zu richten.



## Bauzeichnerteam

übernimmt zeichnerisch-konstruktive Arbeiten auf den Gebieten Strassenbau, Abwasser-, Verkehrstechnik, Eisenbeton.

Offerten erbeten unter Chiffre 5960 an Mosse-Annoncen AG, 8023 Zürich.

Wir verkaufen ab sofort

## HUMUS

Mindestmenge 6 m<sup>3</sup> franko.

Preisfrage bei Walti AG, 8800 Thalwil, Zürcherstrasse 73

Telefon 01 / 720 40 15.

Junger

## Bauingenieur-Techniker HTL

sucht Stelle im Ausland auf Winter/Frühjahr 1975.  
Französisch- und Englischkenntnisse vorhanden.

Offerten unter Chiffre X 03-352132 an Publicitas, 4001 Basel.

Junger

## Tiefbauzeichner

mit abgeschlossener Strassenbauerlehre sucht Stelle als Zeichner in der Westschweiz oder im Unterwallis.

Anfragen bitte an Ernst Vogler, Rietli, 6064 Kerns OW.

Junger Eisenbetonzeichner und Absolvent der ITA-Bauführerschule (letztes Semester) sucht Job als

## Hilfsbauführer

(Bauleitung oder Unternehmung).

Offerten unter Chiffre SBZ 586 an IVA AG, Postfach, 8035 Zürich.

## Dipl. Bauingenieur ETH

Jahrgang 44, sucht ausbaufähige Stellung in Bau- oder Ingenieurunternehmung. Bisher im In- und Ausland als Bauführer und Bauleiter tätig.

Offerten unter Chiffre SBZ 587 an IVA AG, Postfach, 8035 Zürich.

Initiativer

## Architekt-Techniker HTL

(25) sucht für ein halbes Jahr interessanten Wirkungskreis.

Offerten unter Chiffre SBZ 582 an IVA AG, Postfach, 8035 Zürich.

## Eisenbetonzeichnerin

sucht neuen Wirkungskreis. Raum Winterthur und Umgebung bevorzugt.

Offerten bitte unter Chiffre SBZ 581 an IVA AG, Postfach, 8035 Zürich.

## Dessinateur

béton armé, cherche travail dans la région Montreux/Vevvey/Lausanne.

Ecrire sous chiffre 2980, Publicitas, 1800 Vevvey.

## Eisenbetonzeichner

mit langjähriger Erfahrung und guten Referenzen übernimmt laufend Zeichnungsarbeiten, Schalungs- und Armierungspläne. Saubere und genaue Bearbeitung sowie termingerechte Lieferung der Pläne kann ich Ihnen gewährleisten.

Offerten unter Chiffre SBZ 578 an IVA AG, Postfach, 8035 Zürich.

Versierter

## Architekt-Techniker HTL

mit langjähriger, vielseitiger Entwurfs- und Projektierungspraxis, in leitender Stellung, mit guten Referenzen, sucht neuen Wirkungskreis im Raume Bern oder Zürich.

Offerten unter Chiffre SBZ 577 an IVA AG, Postfach, 8035 Zürich.

## Ingenieur-Techniker HTL

(28) mit Praxis im Eisenbetonbau (Hoch-, Industrie- und Umbauten), Stahlbau, Generalunternehmung, komplexen Bauführungen, Leitung eines Filialbetriebes, sucht Stelle auf Herbst 74 im **Ausland**.

Offerten sind erbeten unter Chiffre SBZ 574 an IVA AG, Postfach, 8035 Zürich.

Wir suchen zur Ergänzung unseres Teams in Winterthur

## Eisenbetonzeichner-Konstrukteur

für die selbständige Bearbeitung vielseitiger Aufgaben in angenehmem Arbeitsklima bei fortschrittlichen Anstellungsbedingungen.

Telefon 052 / 23 11 21

Junger

## Hochbauzeichner

sucht Stelle im Raume Berner Oberland.

Eintritt sofort möglich.

Offerten unter Chiffre SBZ 576 an IVA AG, Postfach, 8035 Zürich.

Erfahrener

## Hochbauzeichner

sucht Arbeitsplatz.

Offerten bitte unter Chiffre SBZ 573 an IVA AG, Postfach, 8035 Zürich.

Junger

## Eisenbetonzeichner

mit Baustellenerfahrung im Hochbau sucht neuen Wirkungskreis. Bevorzugtes Arbeitsgebiet im Raume Zentralschweiz.

Offerten unter Chiffre SBZ 572 an IVA AG, Postfach, 8035 Zürich.

## Tiefbauzeichner

sucht im Raume Innerschweiz/Luzern abwechslungsreichen Arbeitsplatz.

Offerten unter Chiffre SBZ 571 an IVA AG, Postfach, 8035 Zürich.

## Innenarchitektin

möchte sich entfalten können.

Jede Richtung interessiert mich, wenn ich die Möglichkeit habe, produktiv und verantwortungsvoll zu arbeiten. Abgeschlossenes Studium, 3 Jahre Erfahrung, auch im Verkauf, sowie sehr gute Sprachkenntnisse.

Bitte schreiben Sie mir unter Chiffre SBZ 569 an IVA AG, Postfach, 8035 Zürich.

## Dipl. Architekt ETH

31 Jahre, Diplom 1972/73, sucht Stelle als Entwerfer in einem Architekturbüro.

Offerten unter Chiffre SBZ 567 an IVA AG, Postfach, 8035 Zürich.

## Ingenieur-Techniker HTL

(28) mit Praxis im Eisenbetonbau (Hoch- und Industriebau, Umbauten), sucht neuen Wirkungskreis.

Stahlbau sowie in Planung und Bauleitung, Leitung eines Ingenieurbüros,

Offerten sind erbeten unter Chiffre SBZ 575 an IVA AG, Postfach, 8035 Zürich.

Wir suchen

## Bautechniker oder Bauzeichner

der Freude hat, selbständig, zuverlässig und speditiv zu arbeiten.

**R. + E. Guyer, dipl. Arch. BSA/SIA, 8032 Zürich**  
Höhenweg 20, Telefon 01 / 53 82 50

Gesucht in Ingenieurbüro in Zürich 7

## dipl. Bauingenieur ETH

oder

## Ingenieur-Techniker HTL

mit 2 bis 3 Jahren Praxis in Eisenbeton- und evtl. Stahlbau. Guter Statiker, mit Freude an Verantwortung, persönlicher Weiterentwicklung und Führungsaufgaben.

Offerten mit Lebenslauf und Referenzen sind erbeten an Postfach 183, 8030 Zürich.

Billig zu verkaufen

## Hydr. Raupenbagger Benati Max 80

Jahrgang 1966, etwa 1800 Stunden

**M. Knöpfli, Erdbaumaschinen, 8105 Regensdorf**  
Telefon 01 / 71 62 13



# Seit es **BP** Profilit gibt, stehen Architekten wegen des Lichtes nie mehr vor einer Wand.

Profilit ist zwar weder eine Mauer noch ein Fenster. Aber oft die Alternative für eines von beiden oder sogar für beides. Lassen Sie uns erklären:

Profilit ist ein hochwertiges Bauglas, das von der Firma **BP** direkt und in grossen Mengen vom Lieferanten importiert wird. Profilit gibt es in verschiedenen Dimensionen für alle möglichen Anwendungsbereiche sowie in Spezialausführungen.

**BP** stellt zum Profilit-Bauglas die notwendigen Profilrahmen aus eloxiertem Aluminium oder feuerverzinktem Stahl her. Dazu kommen normierte Kipp- und

Drehflügel oder auch speziell angefertigte Fensterelemente. Werkseigene **BP** Monteure erstellen die kompletten Profilit-Konstruktionen auf dem Bau in kürzester Zeit. Dem Architekten steht dadurch ein Bauglas-System zur Verfügung, das ausserordentlich lichtdurchlässig, ästhetisch schön und sehr solide und beständig ist. Es erhellt die Räume mit einem angenehm diffusen Licht und hat sich für Industrie- und Gewerbebauten – aber auch etwa für Treppenhäuser in Wohnbauten – seit vielen Jahren bewährt.

Kurz gesagt: ein Profilit – aber viele Möglichkeiten.

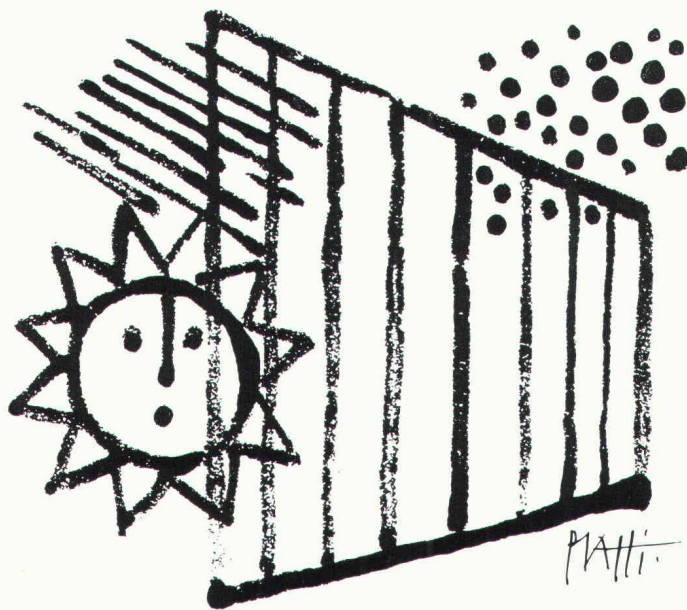

Verlangen Sie unsere Profilit-Dokumentation mit detaillierten Planungsunterlagen und Detail-Schnittzeichnungen.  
In unserem Werk in Dietlikon sind Sie zu einer Betriebsbesichtigung oder zu einem Besuch der grossen Fabrikausstellung jederzeit willkommen.  
Ausserdem ist **BP** Profilit in der Baumusterzentrale Zürich zu besichtigen.



Bruno Platti Bauelemente 8305 Dietlikon  
Telefon 01 833 16 11  
Küchenbau Fensterbau Metallbau Renovationen



# Er hat etwas auf dem Dach, was den Hausbesitzer zweifach freut.

Es gibt jetzt etwas Neues aus Acrylglas für Hausbesitzer.  
Ein-, zwei- oder dreischalig, glasklar oder diffus lichtstreuend.

Für runde, quadratische oder rechteckige Öffnungen.

Lüftbar mit Handbedienung, mit Teleskop-Spindel,  
pneumatisch, hydraulisch und elektrisch angetrieben,  
oder mit eingebautem Ventilator.

Verschweisst, damit kein Staub hinein kann,  
und mit Neopren-Bewegungselementen,  
um gefährliche Spannungen im Material auszugleichen.

Und mit einer Bohrung von unten,  
damit das Eindringen von Schmutz, Staub,  
Regenwasser und Schmelzwasser verhindert wird.

Da freut sich jeder Hausbesitzer zweifach:  
Erstens also besser und zweitens nicht teurer.

Die neuen Lichtkuppeln von Wema.  
Gutes, schönes Tageslicht. Jahr für Jahr.  
Ohne Risiko.

*Klüger bauen ist wieder  
etwas einfacher geworden.*

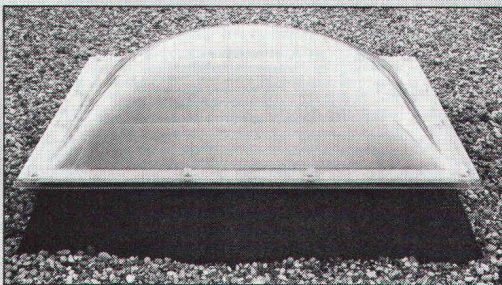

*Siegfried Keller AG kann Ihnen Lichtkuppeln  
in 546 verschiedenen Varianten liefern.  
Kurze Lieferfristen und Servicedienst  
bei Lagergrößen innert 36 Stunden.*

***Mit der Lichtkuppel besser leben.  
Wema-Lichtkuppeln.***

## **Keller**

Siegfried Keller AG  
Industrieverglasungen

8304 Wallisellen  
Industriestrasse 45  
Telefon 01 93 02 81

1022 Chavannes-Lausanne  
22, route de la Maladière  
Telefon 021 35 07 12

3014 Bern  
Allmendstrasse 39  
Telefon 031 42 62 62

 ein Unikeller-  
Unternehmen

Neu ab 20.6.74  
Telefon 01 833 02 81

