

Objektyp: **Advertising**

Zeitschrift: **Schweizerische Bauzeitung**

Band (Jahr): **92 (1974)**

Heft 5: **SIA-Heft, Nr. 1/1974: Stahlbau**

PDF erstellt am: **23.09.2024**

### **Nutzungsbedingungen**

Die ETH-Bibliothek ist Anbieterin der digitalisierten Zeitschriften. Sie besitzt keine Urheberrechte an den Inhalten der Zeitschriften. Die Rechte liegen in der Regel bei den Herausgebern. Die auf der Plattform e-periodica veröffentlichten Dokumente stehen für nicht-kommerzielle Zwecke in Lehre und Forschung sowie für die private Nutzung frei zur Verfügung. Einzelne Dateien oder Ausdrucke aus diesem Angebot können zusammen mit diesen Nutzungsbedingungen und den korrekten Herkunftsbezeichnungen weitergegeben werden. Das Veröffentlichen von Bildern in Print- und Online-Publikationen ist nur mit vorheriger Genehmigung der Rechteinhaber erlaubt. Die systematische Speicherung von Teilen des elektronischen Angebots auf anderen Servern bedarf ebenfalls des schriftlichen Einverständnisses der Rechteinhaber.

### **Haftungsausschluss**

Alle Angaben erfolgen ohne Gewähr für Vollständigkeit oder Richtigkeit. Es wird keine Haftung übernommen für Schäden durch die Verwendung von Informationen aus diesem Online-Angebot oder durch das Fehlen von Informationen. Dies gilt auch für Inhalte Dritter, die über dieses Angebot zugänglich sind.

## SIA-Heft 1/1974

## Stahlbau

### Inhalt

Zum vorliegenden Heft. Von <i>U. Wyss</i> . . . . .	73
Quelques réalisations récentes de ponts métalliques à tablier en béton armé. Par <i>A. Boon</i> et <i>J. P. Decoppet</i> . . . . .	73*
Complexe Charles Veillon SA, Bussigny. Par <i>J. Ferromont</i> . . . . .	77*
Einkaufszentrum ABM Winterthur. Von <i>K. Huber</i> . . . . .	81*
Ein Hochregallager für komplette Maschinen. Von <i>H. Weber</i> . . . . .	82*
Hochregallager für Spanplatten. Von <i>R. Wittmann</i> . . . . .	84*
Industrialisierte Stahlbau-Vorfabrikation (USM-Ministahlbausystem Haller) . . . . .	85*
Förderbandbrücke für Kiestransport . . . . .	87*
Steiger-Anlage in Birsfelden . . . . .	87*
Evolution dans la conception et la construction des ponts mixtes acier-béton en Suisse. Par <i>J. Petignat</i> et <i>H.-G. Dauner</i> . . . . .	89*
Wachtablösung bei der Schweizerischen Zentralstelle für Stahlbau. Von <i>R. Schlaginhaufen</i> . . . . .	94

### SIA-Informationen

Veranstaltungskalender der SIA-Sektionen für das Wintersemester 1973/74 . . . . .	95
Das Central-Comité des SIA - im Bild vorgestellt . . . . .	96*
Wahlen in Kommissionen. Gleitende Arbeitszeit im Generalsekretariat des SIA. SIA-Tag 1975 im Waadtland . . . . .	97
Technik für den Menschen (Beitrag und Verantwortung des Ingenieurs zur Erhaltung der Lebensgrundlagen auf der Erde), 22. und 23. Februar 1974 . . . . .	98
Übersicht und neuester Stand der Management-Wissenschaft. Neue FIB-Seminare: Praxis der Ausbildung von Fugen und deren Abdichtung . . . . .	99
FIB Baustellenbesichtigung Bausystem VE 66. Tagung der SIA-Fachgruppe für Verfahrenstechnik (FGV). Preisausschreiben der EUROPREFAB, Europäische Vereinigung für Vorfabrikation . . . . .	100
ZIA, Zürcher Ingenieur- und Architekten-Verein: Jahresbericht des Präsidenten . . . . .	101

### Umschau

125-Jahr-Jubiläum des Österreichischen Ingenieur- und Architektenvereins. Bau von Wasserkraftanlagen in Laos. Schweizerische Bauzeitung . . . . .	103
---	-----

### Ankündigungen

Promotionsfeier an der ETH Zürich. VVS 74, Kopenhagen . . . . .	103
---	-----

Öffentliche Vorträge . . . . .	103
--------------------------------	-----

### Anzeigenverwaltung

IVA AG für internationale Werbung  
8035 Zürich, Beckenhofstrasse 16  
Telephon 01 / 26 97 40, Postcheck 80 - 32735  
Filialen in Lausanne und Genf

P. Bloch

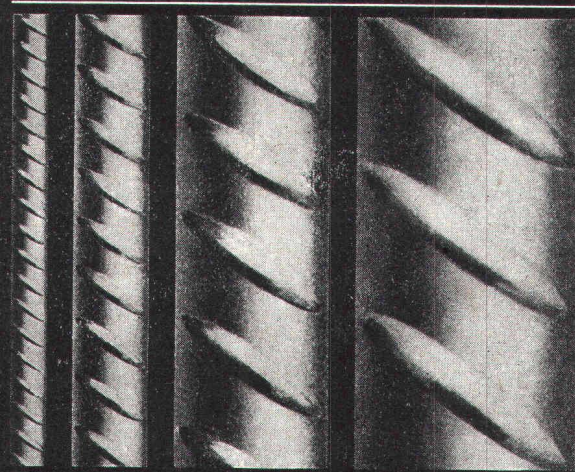

## BOX ULTRA

Seit Jahren sind die bautechnischen Vorteile von BOX  ULTRA bestens bekannt und unbestritten: Optimaler Verbund, Schweissbarkeit ohne Festigkeits-einbusse, höchste Brandsicherheit, grosse Material-zähigkeit und höchste Festigkeit.

Monteforno-Ingenieure entwickeln weiter: BOX  ULTRA erfüllt heute nicht nur alle Erfordernisse der SIA-Normen, sondern erlaubt bei gleichem Preis dank höchster Festigkeit wirtschaftlichere Konstruktionen bei grösserer Sicherheit.

## MONTEFORNO

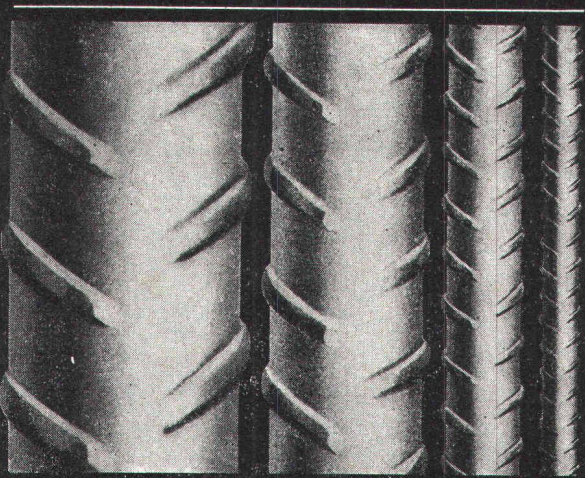

Monteforno, Stahl- und Walzwerke AG

Bodio/TI

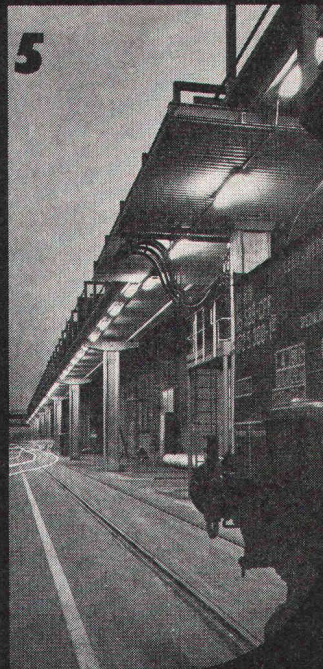
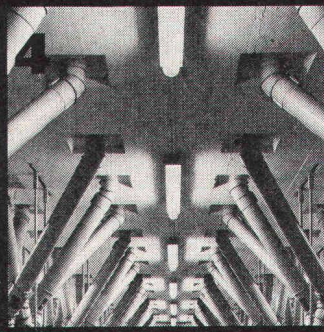
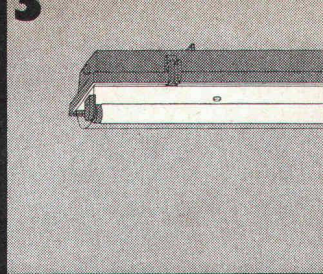
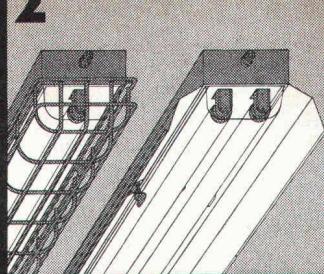
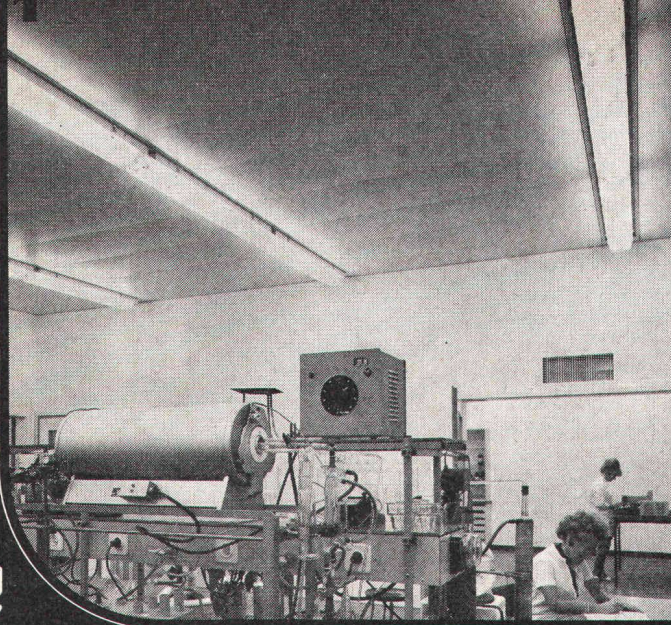

1 Explosionssichere Fluora-Leuchten im analytischen Labor der Firma Coffex AG in Schaffhausen.

2 Explosionssichere Fluora-Leuchte nach SEV, für Zweistift-Sockellampen 20 und 40 W, ein-, zwei- oder dreiflämmig, mit oder ohne Schutzkorb und Reflektor.

3 Fluora-Kunststoffleuchte in korrosionsbeständiger, staubgeschützter und spritzwassersicherer Ausführung, ein- oder zweiflämmig 20, 40 und 65 W.

*Fluora-Kunststoffleuchten gibt es auch für Kühlräume sowie in explosions sicheren Versionen nach SEV für Ein- oder Zweistiftsockellampen 40 W.*

4 Fluora-Kunststoffleuchten 1 x 40 W in der Bruggmühle Goldach.

5 Fluora-Kunststoffleuchten 2 x 40 W als Aussenbeleuchtung in der Säurefabrik Schweizerhall.

6 Fluora-Zivilschutzleuchten 1 x 40 W im Zivilschutzzentrum Rorschach.

7 Fluora-Zivilschutzleuchte mit Kunststoffraster-Abschirmung, ein- oder zweiflämmig 40 W.

8 Fluora-Spezialleuchte für Staub-, Feucht- und Nassräume, ein- und zweiflämmig 40 und 65 W, mit oder ohne Reflektoren.

*Fluoreszenzleuchten für Räume mit besonderen umweltbedingten Einflüssen sind eine ausgesprochene Fluora-Spezialität!*

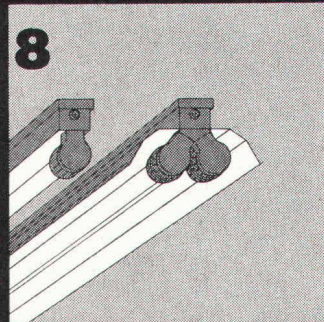
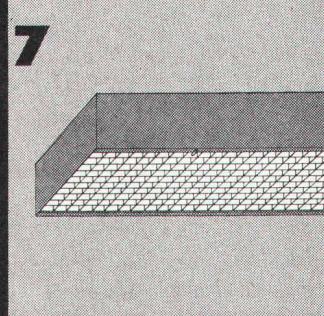
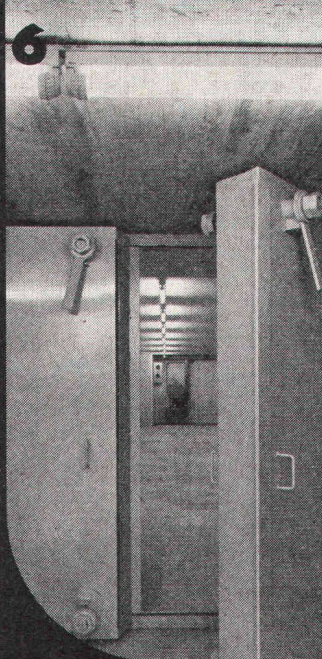

# Das ist "Fluora" Licht

**H**ochwertige Leuchten in Norm- und Spezial-Ausführungen für Anwendungsbereiche jeder Art, modern im Design, montagefreundlich konstruiert und sauber fabriziert in eigenen, leistungsfähigen Werkstätten.

**H** Fachgerechte Planung kleinster bis allergrösster Lichanlagen aufgrund lichttechnischer Normen, abgestimmt auf die jeweiligen Gegebenheiten und Anforderungen betriebstechnischer und gestalterischer Art.

**H** Fluora-Licht bringt gültige, wirtschaftliche Lösungen für Ihre Lichtprobleme... Fragen Sie unsere Lichtberater!

Fluora Herisau  
Spezialfabrik für Fluoreszenzleuchten, Telefon 071 51 23 63  
9102 Herisau



# Die Schweizer Qualitätsfolie HESCOPLAN für Flachdachisolationen

Jetzt sowohl mit TREVIRA-hochfest armiert  
als auch mit Glasvlies erhältlich

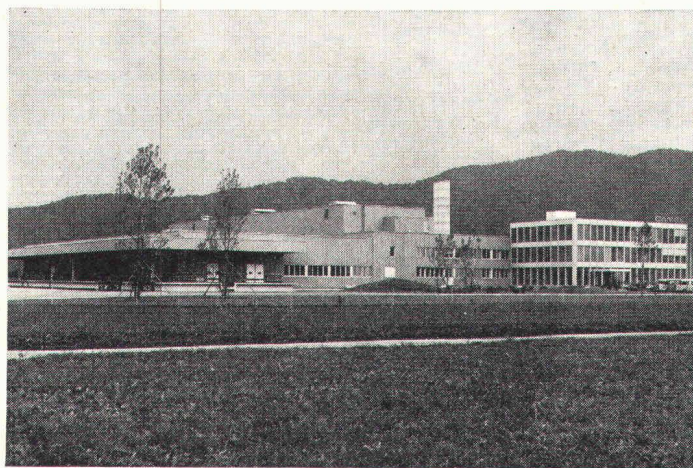

Hallenbad Uitikon ZH  
Dachisolation mit **Hescoplan**

Besuchen Sie uns an der Fachmesse:  
SWISSBAU in Basel, Halle 25, Stand 531

## HESCO AG

CH-6301 Zug, Poststrasse 30  
Telefon 042 / 21 12 55 / 21 12 56

Kegel-Stirrad-  
Aufsteckgetriebe  
mit Rücklaufsperr

Elektromotor  
mit elastischer  
Kupplung als  
Hauptantrieb

Schaltbare  
Klauenkupplung

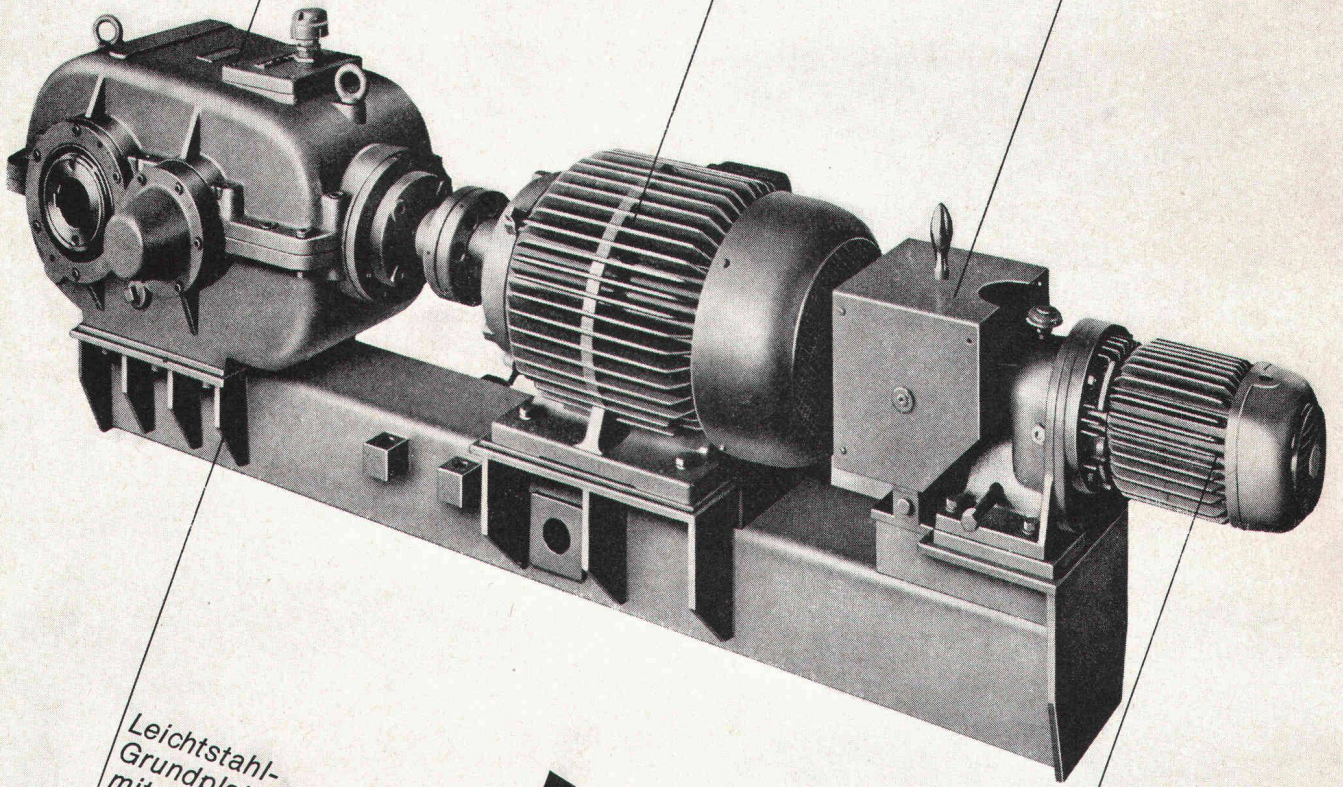

Leichtstahl-  
Grundplattenträger  
mit Bohrung für  
Drehmoment-Abstützung

Stirrad-  
Getriebemotor  
als Kriechgang-  
antrieb

# Getriebe nach Mass - EINE Spezialität

L. KISSLING & CO. Maschinenfabrik  
8052 ZÜRICH  
Tel. 01/50 24 00 Telex 56086

## KISSLING

Zum Beispiel diese Antriebsgruppe mit bewährten Elementen aus unserem reichhaltigen Getriebe-Programm, gebaut für Hochleistungs-Förderbänder in der grössten und modernsten Zementfabrik der Schweiz.

# rasch und vielseitig ordnen mit Info-Box von Biella

## BIELLA

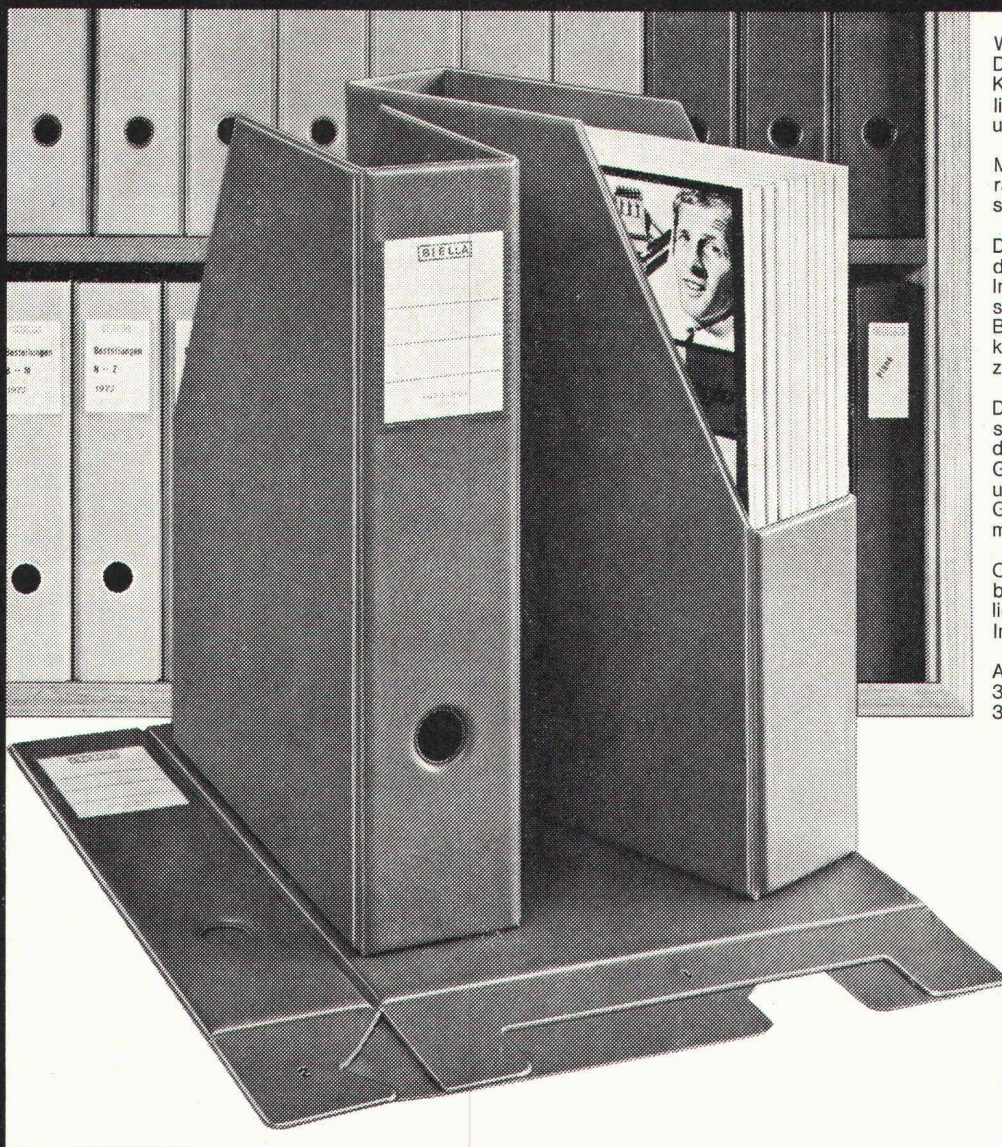

Wohin mit den Zeitschriften, Dokumentationen, Broschüren, Katalogen, Prospekten, Preislisten, Plänen, EDV-Listen, usw., usw.?

Mit der INFO-BOX schaffen Sie rasch eine klare und übersichtliche Ordnung!

Die INFO-BOX ergänzt sinnvoll das Ordnungssystem BIELLA. In Ihrer Aufmachung entspricht sie der Standardausführung des Briefordners PLASTICOLOR und kann ohne weiteres mit diesem zusammen eingereiht werden.

Die INFO-BOX ist ein form-schöner, qualitativ hochstehender Artikel zur Selbstmontage. Ganzplastic-Überzug, kratzfest und abwaschbar, Rücken mit Griffloch und Klarsichtfenster mit Einschiebe-Etikette.

Oben abgeschrägt, Rückenbreite 75 mm. Lieferung flachliegend mit Montageanleitung. In 3 Farben: blau, grün und rot.

Art. Nr.	für Format
359 400	A 4
359 500	A 5

**ORDNE  
BESSER  
MIT  
BIELLA**

BIELLA-Artikel sind in Papeterien und Bürofachgeschäften erhältlich.

Biella AG, Fabrik für Büroartikel,  
2501 Biel

### BON

Ich interessiere mich für die INFO-BOX.  
Bitte senden Sie mir Ihre Dokumentation.

BZ 73

Name / Firma \_\_\_\_\_

Adresse \_\_\_\_\_

An alle Architekten, Ingenieure,  
Generalunternehmer und Stahlbauer,  
die

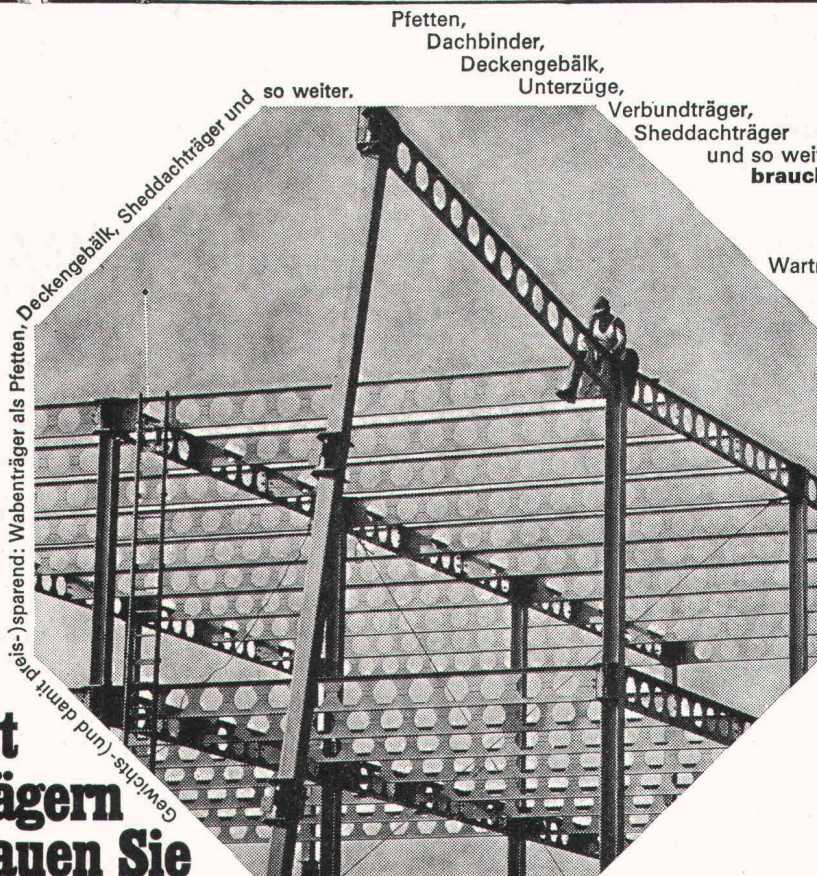

so weiter.  
Deckengebälk, Sheddachträger und  
Wabenträger als Pfetten, Deckengebälk,  
Gewichts- (und damit preis-) sparend:

Pfetten,  
Dachbinder,  
Deckengebälk,  
Unterzüge,  
Verbundträger,  
Sheddachträger  
und so weiter  
brauchen, respektive

Freiluft-Schaltanlagen,  
Kranbrücken,  
Rohrleitungsbrücken,  
Wartmann-Normpasserellen,  
Bürohäuser,  
Schulhäuser,  
Turnhallen,  
öffentliche Gebäude,  
Gemeindesäle,  
Fabrikgebäude,  
Garagen,  
Lagerhäuser  
und so weiter  
**bauen.**

**Mit  
Wabenträgern  
bauen Sie  
schneller und günstiger  
und raffinierter!**

Wir behaupten viel. Doch was wir behaupten, können wir belegen. Geben Sie uns bitte Gelegenheit dazu: lassen Sie uns bei Ihrem nächsten Bauwerk offerieren. Wir tun das gerne für Sie (und für uns)!

**Hier ein paar Hinweise darauf, warum Sie mit Wabenträgern schneller und günstiger und raffinierter bauen!**

- weil Wabenträger weniger schwer sind
- weil sie deshalb weniger kosten
- weil sich das leichtere Gewicht auch beim Transport und bei der Montage günstig auswirkt
- weil das Trägheitsmoment grösser ist bei gleicher Randspannung
- weil Rohrleitungen und Kabel ungehindert verlegt werden können - ohne besondere Vorausplanung
- weil sie eine geringere Bauhöhe haben als etwa Fachwerkträger
- weil sie mit Zwischenblechen aufgestellt werden können
- weil sie auf patentierten Litzka-Automaten rationell und massgenau hergestellt werden

Dürfen wir Ihnen das alles mit genauen statischen Werten und mit Referenzen belegen? Und vielleicht mit einer Offerte?

Bitte geben Sie uns Ihre Adresse an - wir senden Ihnen alle Unterlagen völlig unverbindlich zu. Schon morgen!



**Wartmann AG**  
4538 Oberbipp BE  
Telefon 065 6 24 61

Einsenden an: **Wartmann AG, 4538 Oberbipp, oder telefonieren: 065 624 61**  
Bitte senden Sie mir alle Ihre Unterlagen kostenlos zu.

**WABENTRÄGER-DOKU-GUTSCHEIN**  
Name \_\_\_\_\_  
Firmenstempel \_\_\_\_\_

Werbeset Woodfil



# Mobil- und Autokrane Für jeden Einsatz die geeignete Maschine

Dieselhydraulischer COLES-Autokran Modell Truck 18/22T

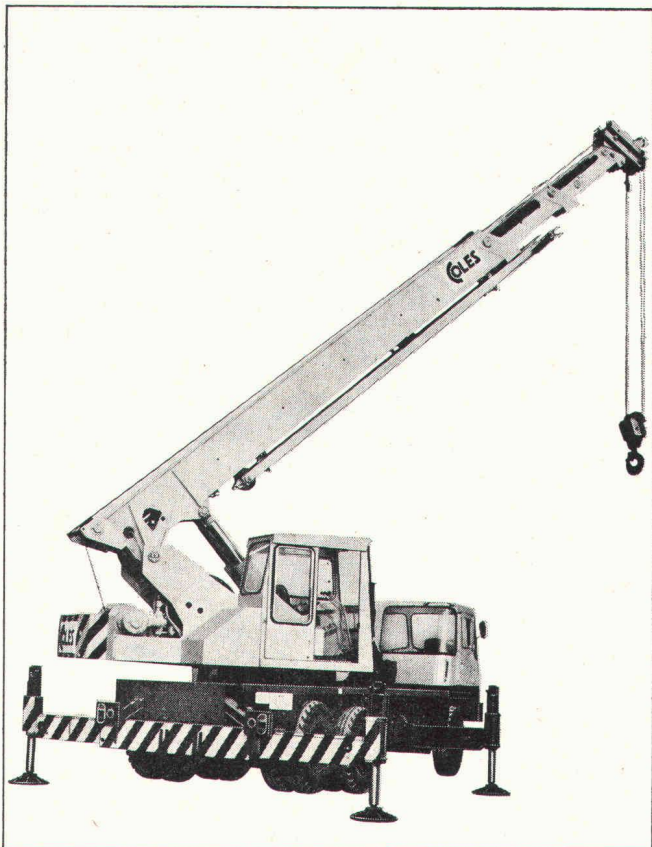

Diselelektrischer COLES-Autokran Modell Gargantua



## Dieselhydraulische COLES-Mobil und Autokrane mit Teleskopausleger:

Modell	Tragkraft	Hakenhöhe	
		am Hauptausleger mit Spitzenausleger	
Hydra 4/6T	5,5t	10,0m	—
Hydra 5/7T	6,4t	10,0m	—
Hydra 6/8T	7,6t	10,0m	12,0m
Hydra 7/9T	8,2t	12,0m	15,0m
Husky 13/17T	15,3t	23,0m	29,0m
Husky 150T	20,0t	23,0m	29,0m
Husky 18/22T	20,3t	23,0m	29,0m
Truck 10/12T	11,0t	19,0m	25,0m
Truck 13/17T	15,3t	23,0m	29,0m
Truck 18/22T	20,3t	26,0m	34,0m
Truck 25/30T	27,5t	30,0m	45,0m
Truck 30/35T	32,0t	31,0m	46,0m
Truck 40/45T	41,0t	35,0m	50,0m

## Diselelektrische COLES-Autokrane mit Gittermastausleger:

Modell	Tragkraft	Hakenhöhe	
		Normalausleger	Turmausleger
Illustrious	45,0t	70m	72m
Zealous	60,0t	75m	75m
Gargantua	81,5t	80m	—
Colossus	206,2t	110m	124m
aus deutscher Produktion:			
L 2002	100,0t	84m	76m
L 4000	130,0t	90m	90m
L 5000	165,0t	108m	112m

Modelle 2002 und 4000 auch auf Raupenfahrwerk lieferbar.

Verlangen Sie detaillierte technische Unterlagen, Referenzen oder eine sachkundige Beratung durch unsere Spezialisten.

## Robert Aebi

Robert Aebi AG  
Uraniastr. 31/33  
8023 Zürich  
Tel. 01/231750

Arbedo 092/254761  
Landquart 081/512542  
Renens 021/344212  
Zollikofen 031/573636



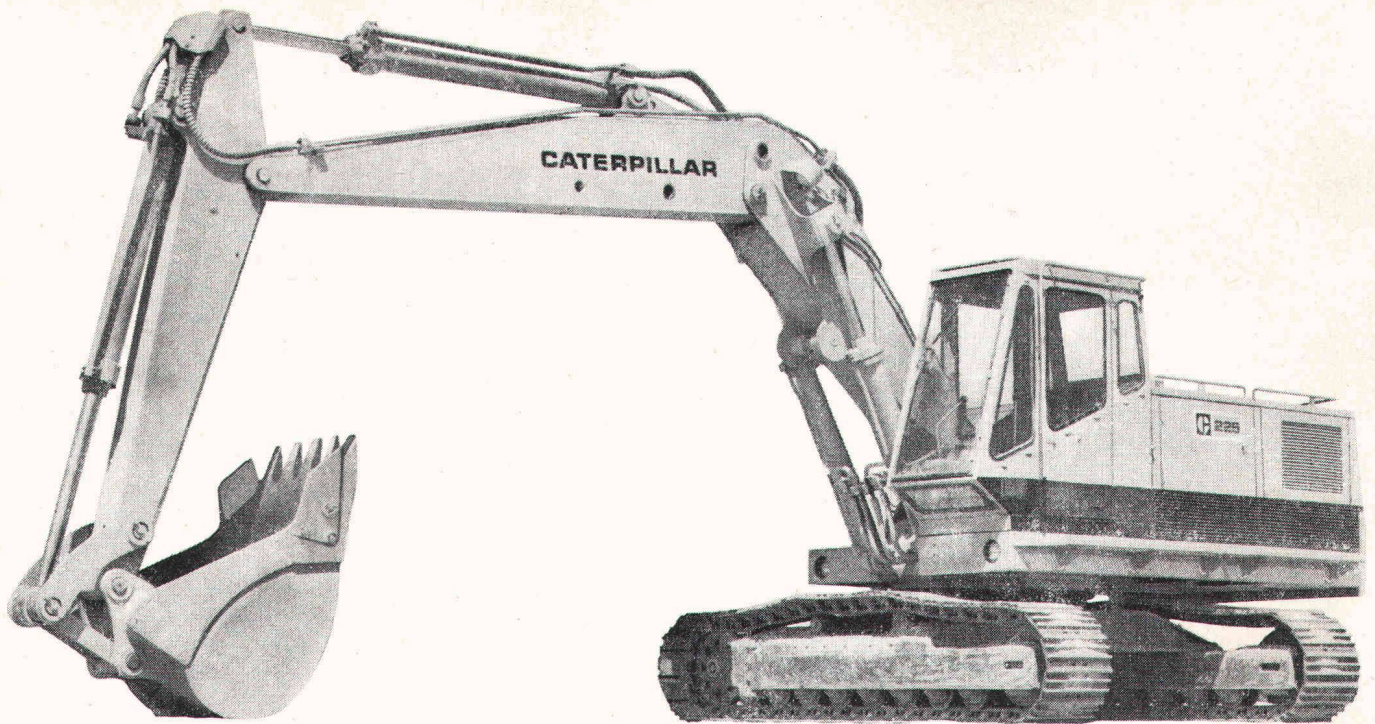

Caterpillar-Hydraulikbagger 225  
900-Liter-Tieflöffel  
Einsatzgewicht 22 Tonnen

# So gut wie jedes andere Caterpillar-Gerät

Nach weltweit bewährten Caterpillar-Normen entwickelt und gebaut. Das bedeutet Entwicklung, Konstruktion und Fabrikation in einer Hand. Ein hundertprozentiges Caterpillar-Gerät, mit den Vorteilen nur eines Verantwortlichen für alle Komponenten.

Ein Wort zum Service. AMMANN hat vor Jahrzehnten schon damit begonnen, eine umfassende Serviceorganisation aufzubauen. Spezialisten im Innen- und Aussendienst sorgen für einen Tag und Nacht funktionierenden Ersatzteildienst.

15 Serviceberater tragen dazu bei, dass Maschinen bei niedrigen Betriebs-, Reparatur- und Unterhaltskosten einen hohen Verfügbarkeitsgrad aufweisen.

**AMMANN und Caterpillar.  
Darauf kann man sich verlassen.**

## Caterpillar-Hydraulikbagger

Ein Gerät mit Leistungen, die Sie von einem Caterpillar-Gerät erwarten.

Caterpillar, Cat und  sind Warenzeichen der Caterpillar Tractor Co.

# AMMANN

**ULRICH AMMANN, Baumaschinen AG**  
4900 Langenthal

**Telefon 063/2 27 02, 2 51 22, 2 52 01**

S 174

# Bei der Wahl des Baumaterials entscheiden Sie über Ihre Heiz(öl)kosten!

## Über Jahrzehnte!

Deshalb sollten Sie bereits bei der Planung das richtige Baumaterial wählen.

Es kann Ihnen nicht (mehr) gleichgültig sein, wie die Heizöl-abrechnung aussieht. Rechnen Sie in Franken und Rappen – Ihren Mietern zuliebe – wählen Sie Durisol.

Wir fabrizieren: Mauersteine, Isolierplatten, Hohlkörperdecken, Fassadenelemente, Dachplatten und Duripanel.

Vergleichen lohnt sich. Rufen Sie uns an. 01/88 69 81.

## *Durisol*

Durisol Villmergen AG, 8953 Dietikon, Badenerstr. 21

# Copperweld

Erdleitungen  
Mise à la terre en profondeur

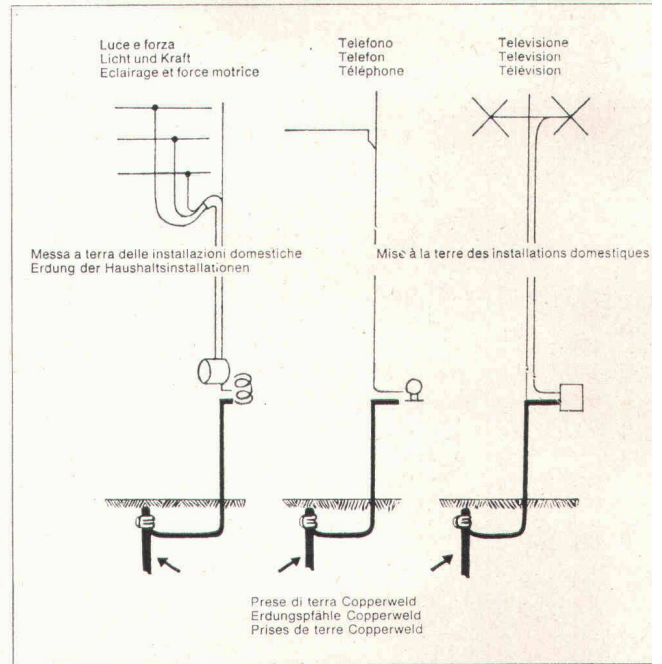

**Die vollkommene Erdungslösung für elektrische Stromkreis Radio, Telefon, Blitzschutzanlagen**

von Wohngebäuden, Bauernhäusern, Fabriken, Werkplätze Tankanlagen, Seilbahnen, Metallkonstruktionen und selbst von Bäumen.

**La solution idéale pour la protection des installations électriques, de transport d'énergie, de distribution, de signalisation et de communication.**

Protection contre la foudre des immeubles, des constructions métalliques, réservoirs de carburant et téléphériques et même des arbres.

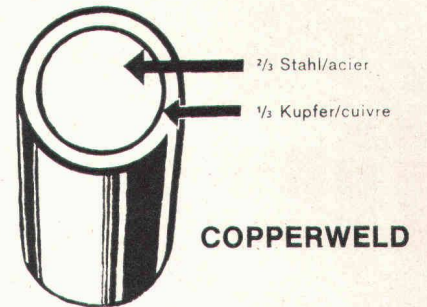
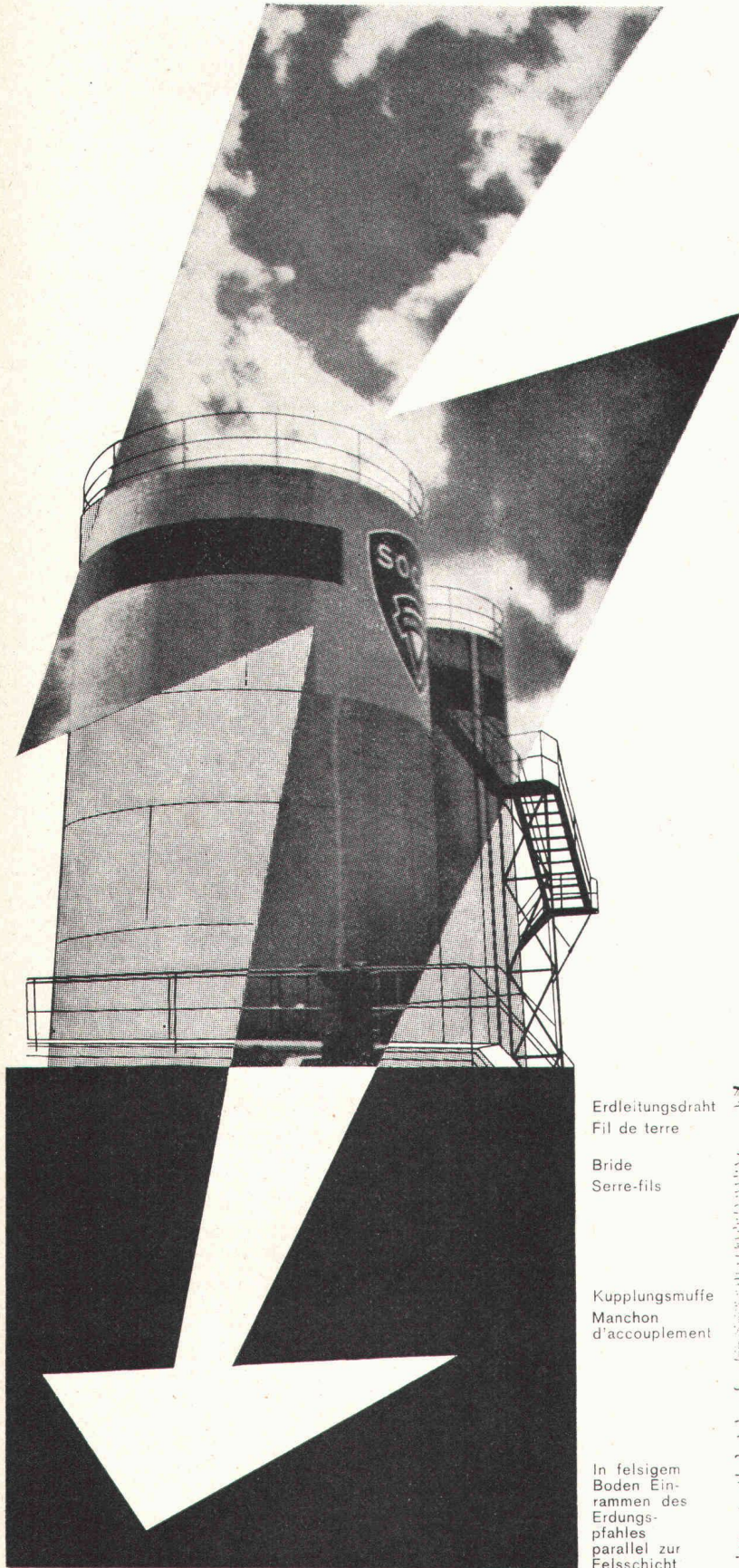

Erdleitungsdraht  
Fil de terre  
 Bride  
Serre-fils  
 Kupplungsmuffe  
Manchon  
d'accouplement

In felsigem Boden Einrammen des Erdungspfahles parallel zur Felsschicht

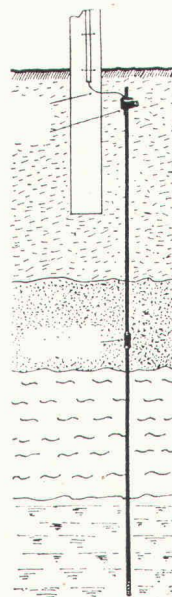

Dans les terrains rocheux enfoncement oblique parallèlement à la couche du roc.

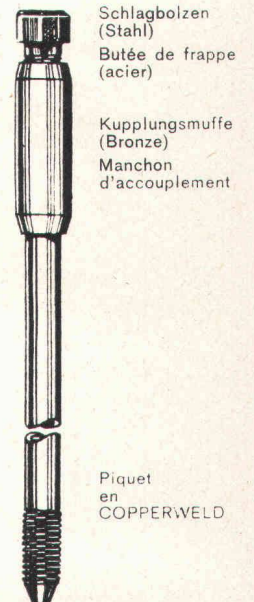

**S. A. HENRI ALLISON, Fabrique de moteurs M.V., 2024 SAINT-AUBIN NE, tél. 038 / 55 12 83**

# MBA Kurz-Information P&H-Auto-Hydraulikkran

P&H – der überlegene Kran aus den USA. Gebaut von einem weltberühmten Hersteller – Harnischfeger. Berühmt für seine aussergewöhnlich robusten P&H-Chassis. Berühmt für seinen ausgeklügelten, leistungsfähigen und präzis arbeitenden Oberwagen. Berühmt für das ideale Zusammenspiel von Unter- und Oberwagen.

● P&H-Auto-Hydraulikkrane (Modellreihe T) gibt es in 6 verschiedenen Ausführungen; von 13 bis 70 t Tragfähigkeit. Mit Hakenhöhen von 26 bis 52 m. Mit drei oder mehr Achsen. Mit Fernsteuerung des Unterwagens von der Krankabine aus. Mit Teleskop-Scherenabstützung (exklusiv bei P&H!). Und von einzigartig niedriger Bauweise.

● P&H-Auto-Hydraulikkrane sind bereits den Schweizer Normen angepasst.

Lassen Sie sich genauer von uns über alle P&H-Hydraulikkrane informieren. Es wird sich für Sie bezahlt machen.



**MBA**

**- für grosse Lasten**

MBA, 8600 Dübendorf, Tel. 01 85 00 21

Servicestellen und Ersatzteildienst in Dübendorf: Tel. 01 85 00 21, 6593 Cadenazzo: Tel. 092 62 16 27, 3422 Kirchberg: Tel. 034 30 52 5, 7320 Sargans: Tel. 085 24 6 90

# Hochdruckhydraulik im Brückenbau

## BIERI

Bieri AG  
Maschinenfabrik  
Sägestrasse 15  
CH-3097 Liebefeld  
031/53 09 73

**Bieri-Gleitschalheber** für Brückenpfeiler  
**Bieri-Vorspannhydraulik**  
**Bieri-Mobilhydraulik** zum Überhöhen und Vorschieben  
**Bieri-Flachpressen** für das Auswechseln von Widerlager usw.

Bieri-Hochdruckhydraulik – ein Begriff für Know-how  
und Zuverlässigkeit.

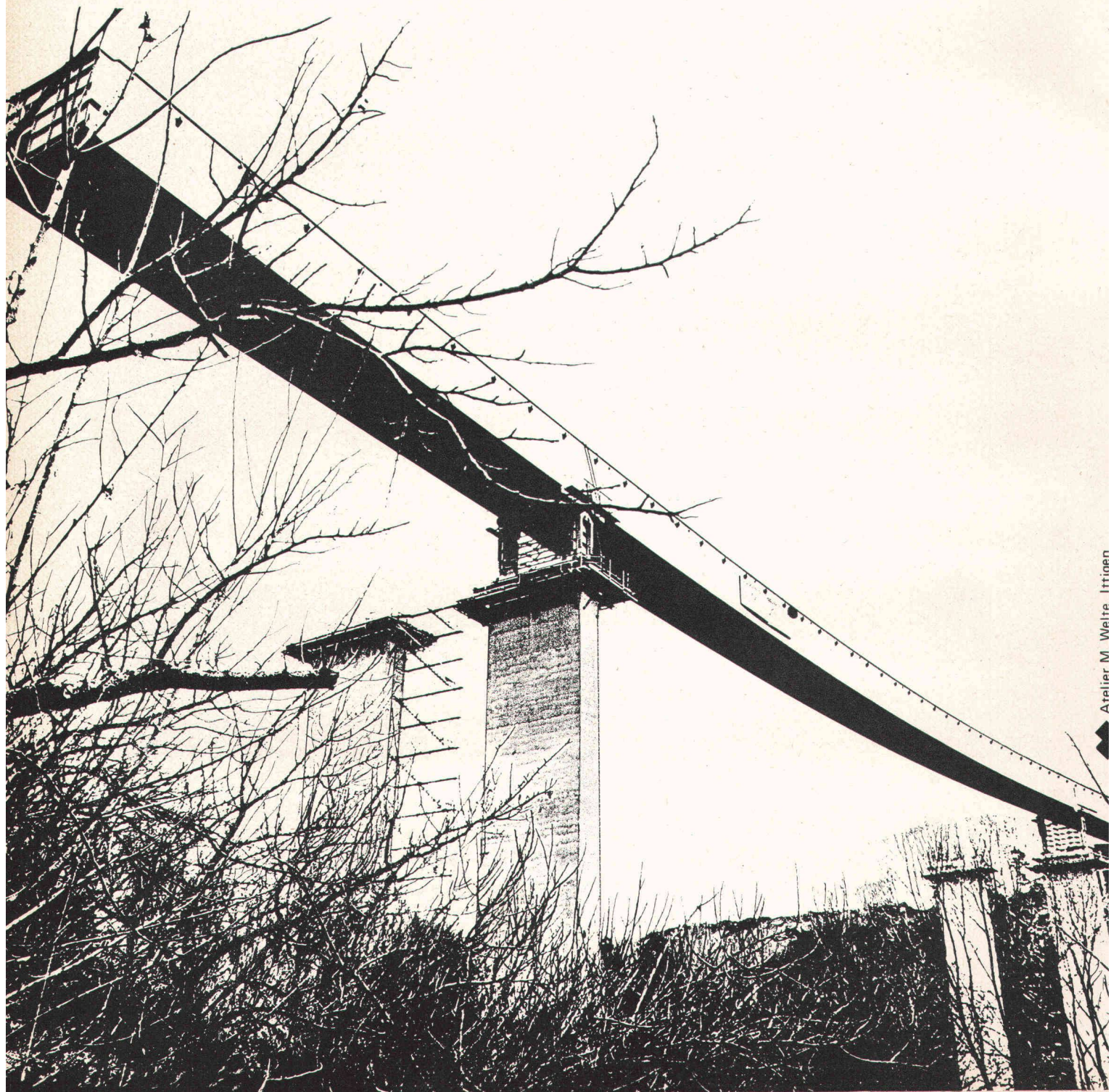

# Mein Mann schwört auf KABA®-Schlösser

weil sie so viel  
sicherer sind...  
und besser...  
und universeller...

Für mich ist's  
vor allem eine  
Frage des Komforts

#### **KABA Schlüsselkomfort**

KABA Schlüssel sind beidseitig verwendbar und stecken daher immer richtig.

KABA Schlüssel haben glatte Kanten – also keine Zacken, die Kleider und Taschen beschädigen.

#### **KABA Sicherheit**

KABA 20 Schlösser stehen unter Patentschutz. KABA 20 Schlüssel können nur durch den Besitzer gegen Unterschrift nachbezogen werden. Jedem Schliesszylinder und jeder Schliessanlage liegt ein Sicherheitsschein bei, der zur Registrierung der Unterschrift dient. KABA 20 bietet Millionen von Schliessvarianten, daher keine Wiederholungen. Grösste Flexibilität in der Gestaltung von Schliessanlagen.

#### **KABA Service**

Fachkundige und seriöse Sicherheitsberatung durch unsere Spezialisten. Verkauf und Service durch den Eisenwaren- und Beschlägefachhandel.



**KABA®**

**BAUER AG**

CH-8620 Wetzikon ☎ 01 77 01 81

Eggenburg/Wien  
Walton-on-Thames/London

Belgien, Dänemark, Deutschland,  
Frankreich, Griechenland, Israel, Italien  
Niederlande, Norwegen, Schweden

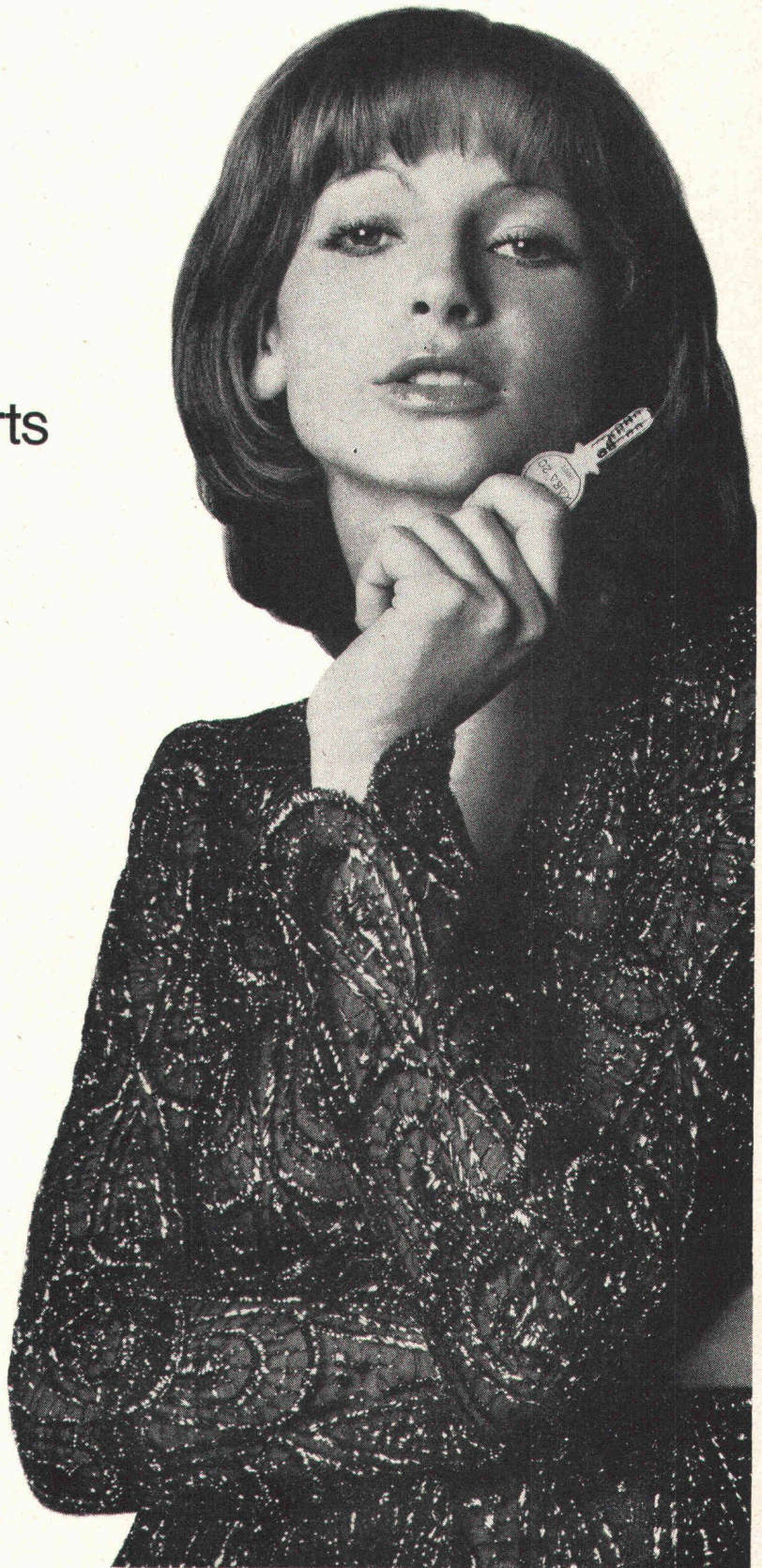

# *nicht* **Laufen Sie mit geschlossenen Augen daran vorbei**

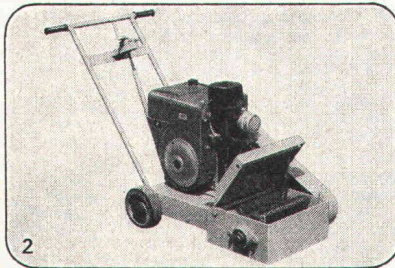
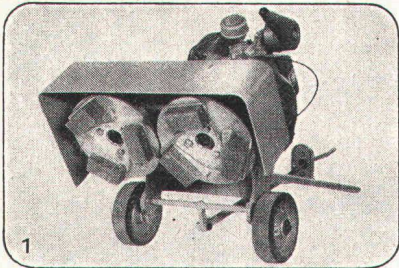

1 Hochleistungs-Schleifmaschine für Beton und Terrazzo (z. B. zum Staubfreimachen von Betonböden). Die Maschine mit der grossen Leistung.

2 Beton- und Asphaltfräse. Entfernt Verkehrsmarkierungen, ohne die Unterlage zu beschädigen, schneidet Fugen für Verkehrsmarkierungen, rauht Böden auf, entfernt Betonschlemme.

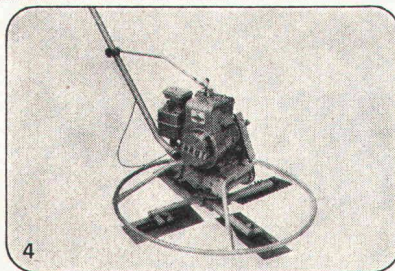
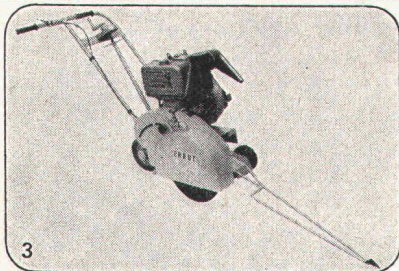

3 Leichter, äusserst preisgünstiger Fugenschneider für Beton und Asphalt. Schnittbreite bis 25 mm, Schnitttiefe bis 10 cm.

4 Beton-Glätmaschine für gleichmässige, porenfreie Oberflächen.

5 Handhammer zum Aufrauen von Betonwänden, Stocken, Entfernen von alten Beschichtungen usw.

6 Schweres Hand-Aufrauherät mit 3 Bearbeitungskronen für grössere Leistung.

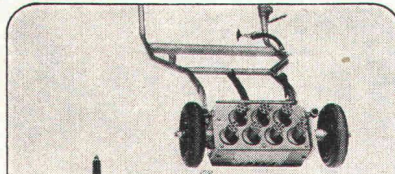
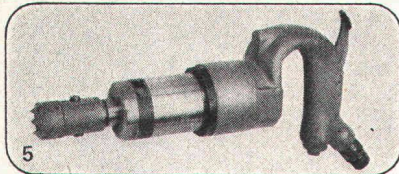

7 Das sind die Arbeitswerkzeuge des Beton-Aufrauherätes U-7 (schwere Ausführung), unten und L-7 (leichte Ausführung), oben.

8 Betonboden-Aufrauherät. Für die Erstellung von Haftbrücken auf Betonoberflächen. Erhöht die Haftfestigkeit der Beschichtungen. Entfernt schadhafte Beläge. Korrigiert Überhöhungen. Macht Betonflächen eben, griffig, hart, frei von Graten, Nestern, blättrigen und mürben Schichten. Mit unglaublicher Leistung, sauber, cm<sup>2</sup> für cm<sup>2</sup>. Für Strassen, Pisten, Plätze, Keller, Industrieböden, Brücken, Balkone usw.

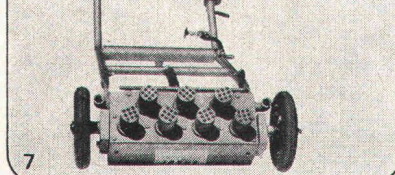
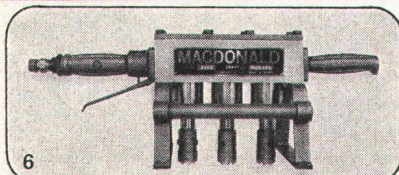

*ERRUT-Maschinen sind moderne Helfer für bessere, schnellere, darum wirtschaftlichere Bearbeitung von Beton- und Asphalt-Oberflächen aller Art. Sie ersetzen die bisher praktizierte kostspielige manuelle Arbeit und helfen Ihnen so, die Preise fest in die Hand zu nehmen.*

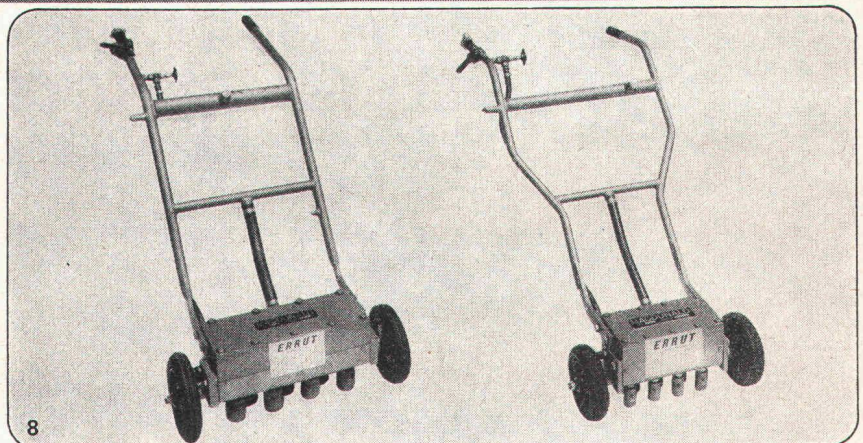

Vorführung  
Beratung  
Verkauf  
Miete  
Service

# PRELUWAG

Verkaufsgesellschaft für **SIG** Pressluftwerkzeuge

Preluwag, 8001 Zürich  
Nüscherstrasse 31  
Telefon 01/23 46 58/59

## Hier baut man für die Zukunft: auf RHS Profilen

RHS Profile haben alle bekannten Vorzüge der Stahlkonstruktionen. Hinzu kommen spezifische RHS-Vorteile, die für Architekten, Ingenieure und Bauherren je länger je mehr ins Gewicht fallen.

Mit RHS Profilen spart man nämlich Gewicht ein und verkürzt die Bauzeit – was selbstverständlich die Baukosten senkt. Dazu sind RHS Profile sehr stabil und verwindungsfest. Und sie haben hochwertige Schweissqualitäten. Sie lassen Leitungen verdeckt einbauen und vereinfachen die Konstruktionsanschlüsse. Sind das etwa keine Gründe, auf die man bauen und vertrauen kann?

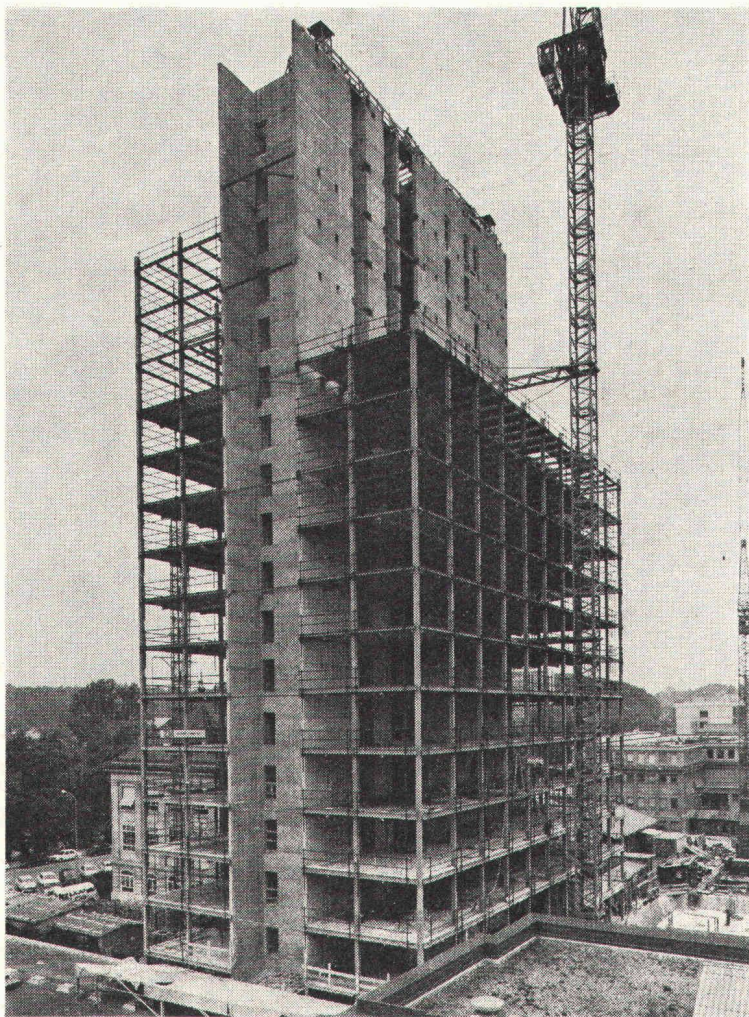

Fernsehhochhaus, Genf

# S RHS Profile

#### **Generalimporteur:**

Jansen AG,  
9463 Oberriet SG  
Telefon 071 781244

#### **Verkaufszentrale für die französische Schweiz:**

Notz + Co AG, Brügg-Biel  
Abt. Sid. Produkte  
Postfach, 2501 Biel  
Tel. 032/29911/25522  
(ab 8. 3. 74 Tel. 251125)

#### **Lagerhalter:**

Debrunner AG, St. Gallen  
071 291151, 071 291161  
Debrunner AG, Frenkendorf  
061 944044  
Kindlimann AG, Wil SG  
073 223131  
Pestalozzi + Co., Zürich  
01 251640  
Pestalozzi + Co., Lugano  
091 592531  
Stocker + Co., Luzern  
041 220704  
Francillon + Cie SA, Crissier  
021 351161  
Kiener + Wittlin AG  
Bern 031 222311  
Zollikofen 031 860911  
Noverraz + Cie SA, Genève  
022 329020



# GROSS-BENZINABSCHIEDER PASSAVANT

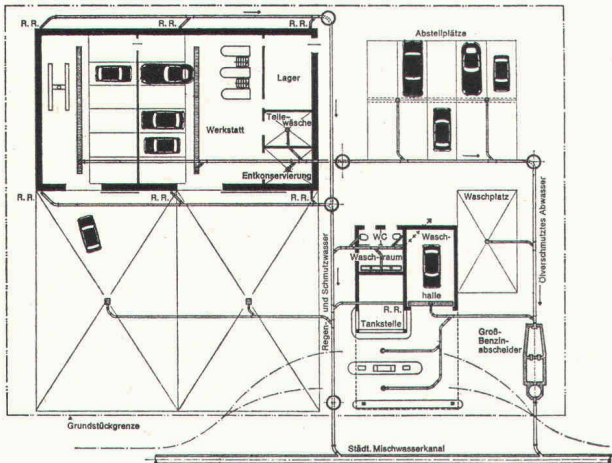

Einbaubeispiel eines Gross-Benzinabscheiders  
Unterlagen mit allen Berechnungsgrundlagen bei

**WERNER MAAG**  
8032 Zürich, Zeltweg 44  
Telefon 01 / 32 75 80

Name: \_\_\_\_\_  
Adresse: \_\_\_\_\_ BZ 3

Leistung 10—250 l/s  
mit oder ohne Ölüberlaufrinne und Alarmanlage.

Gross-Benzinabscheideranlagen werden an Ort und Stelle betoniert, dazu stellen wir Planzeichnungen mit allen Aussparungsmassen zur Verfügung.

30 l/s und 50l/s Abscheider werden auch in Fertigbauteilen geliefert und durch uns versetzt.

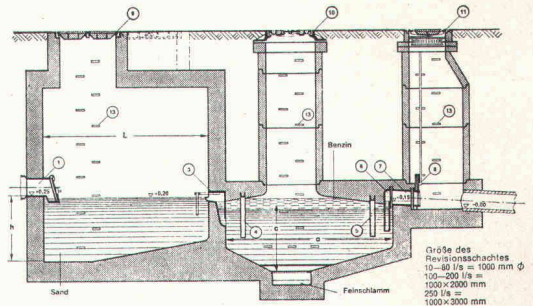

Wir liefern auch alle Arten von  
**FETTABSCHIEDERN**

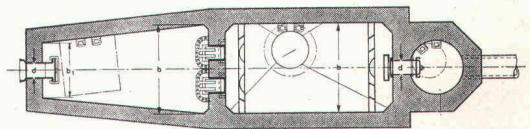

## KRÜGER

# Wer friert schon gerne auf dem Bau?

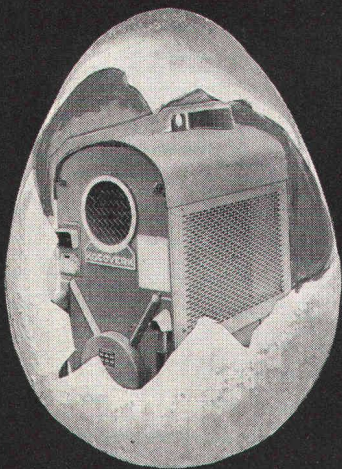

**KOCO — das Ei  
des Columbus auf  
den Winterbaustellen!**

Besonders wenn es so leistungsfähige KOCO-Heizgeräte gibt. Man sagt ja, sie seien die beliebtesten auf den Schweizer Winterbaustellen. Weil darin vorteilhafte Eigenschaften vereinigt sind: Leistungsstärke, einfach in der Bedienung und äusserst günstig dimensioniert. Das merkt man gleich, wenn man die Geräte im Bau verschieben muss. Stimmt's? Alles andere mündlich am Telefon. Sie können die Geräte mieten oder kaufen. Dezentralisierte Auslieferungslager in der ganzen Schweiz.

**Krüger+Co**

8155 Oberhasli ZH  
3123 Belp BE  
4149 Hofstetten bei Basel  
6596 Gordola TI

9113 Degersheim SG  
Telefon 071 54 15 44

Telefon 01 94 71 95  
Telefon 031 81 10 68  
Telefon 061 75 18 44  
Telefon 093 67 24 61

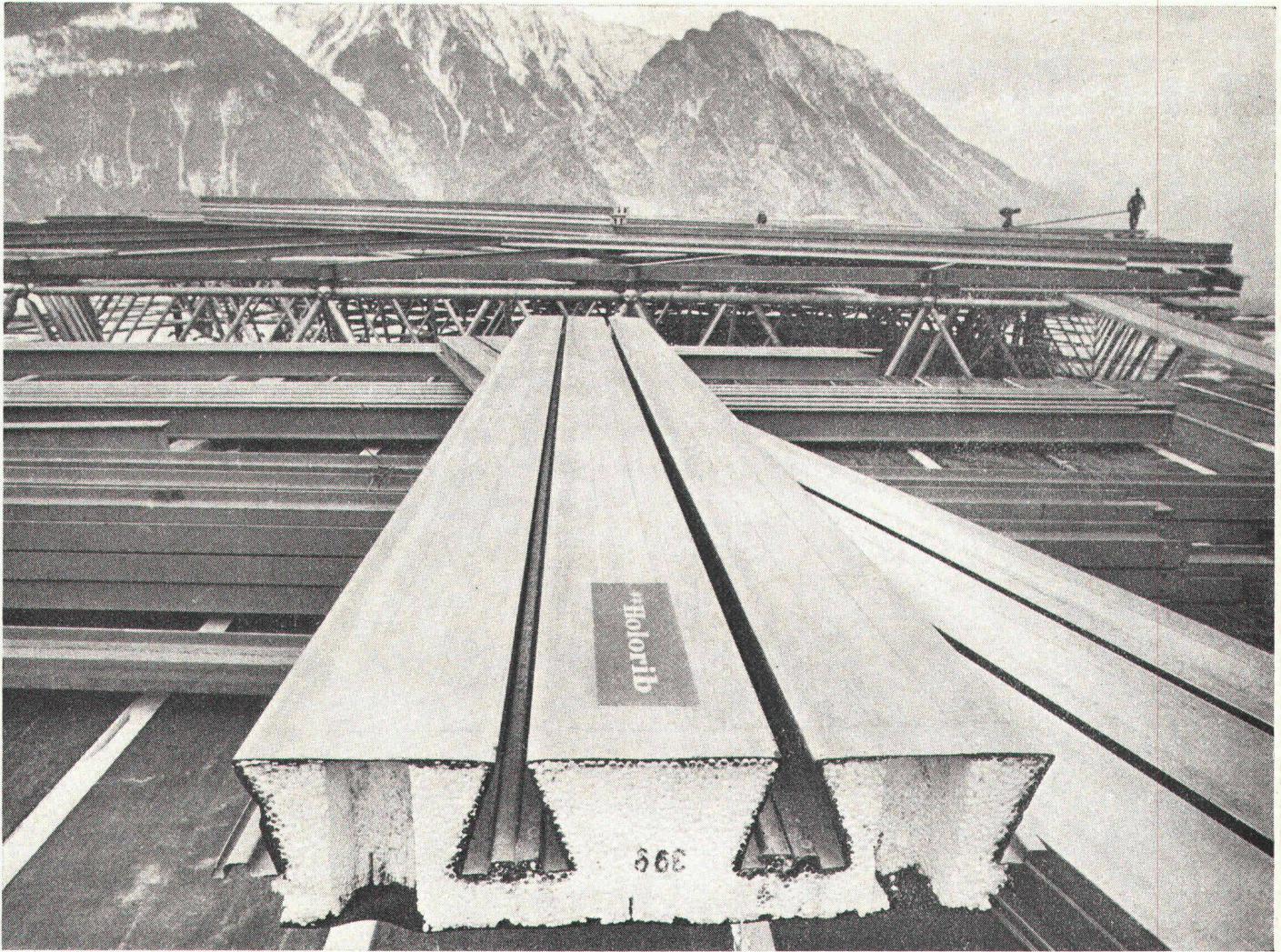

*Bauherrschaft: Generaldirektion PTT, Bern  
 Architekten: H. + P. Wenger, Brig  
 Ingenieure: Teyssere & Candolfi, Sierre  
 Stahlbau: MERO-Stahlbausystem  
 Bedachung: Kruppenacher & Co. AG, Brig  
 A. Müller, Visp*

# Satellitenstation Leuk 4500m<sup>2</sup> Holorib-DLW Warmdach-Fertigelemente

Die Satellitenstation Leuk musste witterungsbedingt in kürzester Zeit gebaut werden. Da liegt es nahe, dass die verantwortlichen Baufachleute Holorib-DLW-Warmdachelemente verwendet haben.

Die Argumente sind ja auch einleuchtend: Holorib-DLW sind einschalige Warmdachelemente, deren Oberseiten mit Polystyrolhartschaum und einer Bitumendachpappe versehen sind.

Diese Fertig-Dachelemente können bei jeder Witterung verlegt werden und bieten sofort eine wirkungsvolle Bedachung. Holorib-DLW-Dachelemente werden auf

die Konstruktion gelegt und sind freitragend. Geringe Konstruktionsgewichte und hohe Belastbarkeit kennzeichnen die Holorib-Dachelemente. Ein weiterer Vorteil ist die sehr hohe Isolationsfähigkeit ( $k = 0,36$  bis  $0,41$ ). Holorib-DLW sind in Fixlängen bis zu 10 m lieferbar – franko Baustelle.

Holorib SA, 2, rue Vallin, 1201 Genève  
 Telefon 022 31 81 60

## Holorib-Dokumentation

Senden Sie mir bitte die vollständigen Unterlagen über:

- Holorib
- Holodeck
- Holorib-DLW (Warmdachelemente)
- Referenzliste Holorib

Firma \_\_\_\_\_

Adresse \_\_\_\_\_

Sachbearbeiter \_\_\_\_\_

Holorib SA, Genf, 2, rue Vallin, Telefon 022 31 81 60



CH-Pat. 416032

Swiss made

**\*\* Holorib®**

# MABILIA & CIE, Locations d'engins

## Grues télescopiques hydrauliques

<b>GROVE</b>	75 t., ht. 54 m, avec fléchette
<b>P. H.</b>	60 t., ht. 45 m, avec fléchette
<b>GROVE</b>	41 t., ht. 45 m, avec fléchette
<b>GROVE</b>	18 t., ht. 31 m, avec fléchette
<b>BANTAM</b>	16 t., ht. 25 m, avec fléchette
<b>BANTAM</b>	14 t., ht. 18 m, avec fléchette

## GRUES

flèches treillis  
LIMA 35 t., ht. 51 m

## ENGINS

Elévateur 12 t., ht. 5,30 m  
Elévateur 2 t.

## CAMIONS

Semi-remorques long 18 m

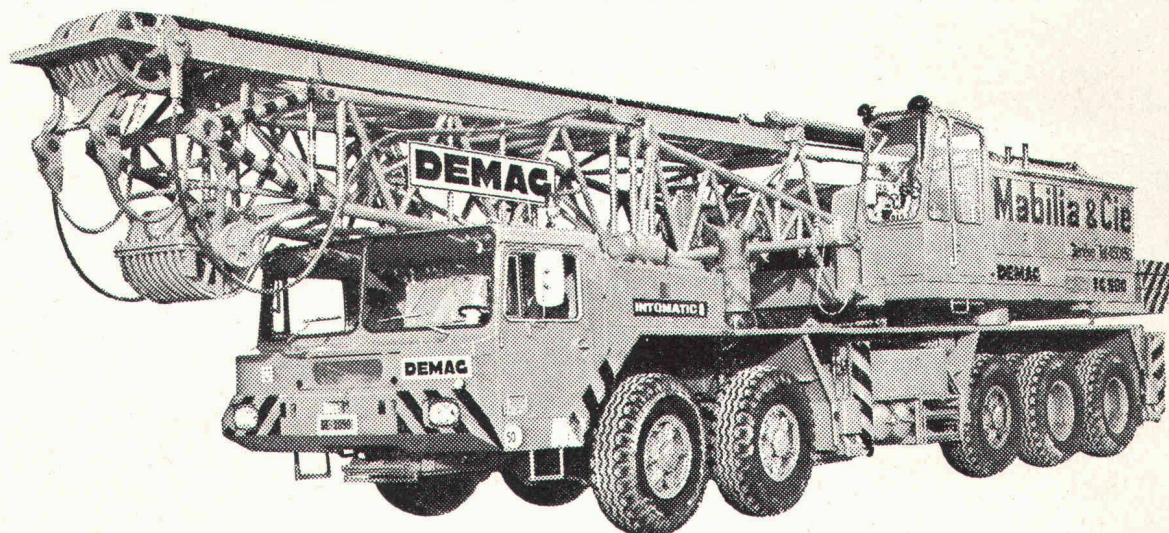

Nouvelle grue DEMAG flèche treillis.  
Force de levage 140 t. — Hauteur maximum 111 m

ch. de la Verseuse, 1211 AÏRE-GENÈVE, tél. 022 / 45 01 50

# Bauteile der Zukunft

## HUBER Verbundelemente

Aus wirtschaftlichen und architektonischen Gründen ist der moderne Fassadenbau ohne vorgefertigte Bauelemente nicht mehr denkbar. Mehr noch als in anderen Bereichen der Bautechnik sind hierbei qualitativ beste Werkstoffe, fachgerechte Verarbeitung und reiche Erfahrung unerlässlich. Wir bieten Ihnen Verbundelemente von optimalsten Erfordernissen.

### Huber-Verbundelemente

- sind einbaufertige Wand- bzw. Brüstungselemente;
- leicht und schnell zu montieren;
- ermöglichen ökonomisches Planen, rationelles Bauen und dekoratives Gestalten;
- besitzen bei geringen Stärken und minimalem Gewicht hervor-

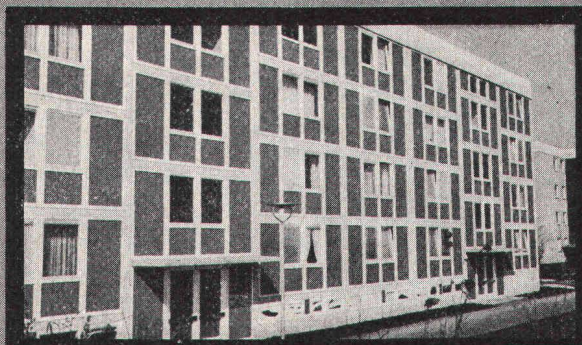

- ragende Isolier- und Festigkeitseigenschaften;
- bestehen aus farbigem Glasal oder aus streichfähigem, autoklaviertem Eternit;
- können voll-variabel hergestellt werden (nach Ihren Fertigungs- und Größenangaben).



Holzbau · Holzverarbeitung · Elementebau  
**HUBER & SOHN**  
8090 BACHMEHRING · Telefon (080 71) 30 51

Lieferfrist in Fixmass inkl. Einleimer: 4—5 Wochen

Vertretung für die Schweiz: **HANS MEISTER** Luchswiesenstrasse 31, 8051 Zürich  
Telefon 01 / 41 62 79



Stienen + Tröhler AG stellt vor:

## System VARITEC

ein Baukastensystem mit universellem Anwendungsbereich

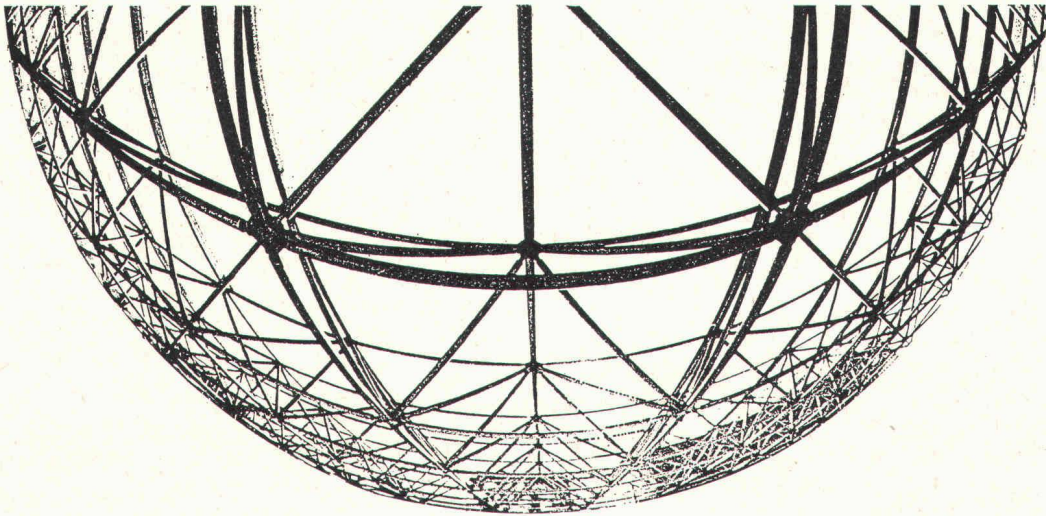

Unsere Welt wird immer mobiler. Die heutige Zeit fordert ein ökonomisches Bauen mit flexiblen, variablen Strukturen. – Aus dieser Erkenntnis heraus entstand VARITEC, ein durchdachtes Raumfachwerk, das durch die Verbindung von Stäben und Knoten entsteht.

**Die VARITEC-Konstruktion bietet dem Architekten + Unternehmer eine Reihe entscheidender Vorteile:**

... beispielsweise in dieser Ausstellungshalle, in der eine gelungene Kombination von Tragwerk und modernen Fassadenelementen erreicht wurde.

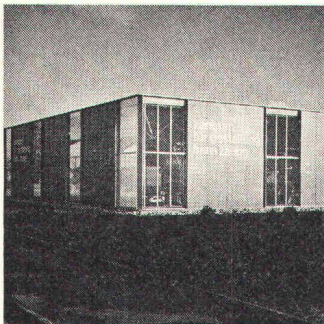

Mit VARITEC lässt sich schnell und wirtschaftlich bauen. – Grosse Spannweiten lassen sich stützungsfrei ausführen. – Der Materialaufwand ist optimal. – VARITEC bietet grösstmögliche Flexibilität und Variabilität ... und nicht zuletzt: VARITEC lässt sich universell anwenden ...

Die Rohrstäbe des VARITEC-Raumfachwerkes besitzen besonders günstige statische Werte. Geringes Gewicht und kleine Abmessungen bieten beste Voraussetzungen für Transport und Lagerung.

In den geschraubten Verbindungen der Stäbe und der Knoten liegt das «Geheimnis» der schnellen und rationellen VARITEC-Bauweise. ✓

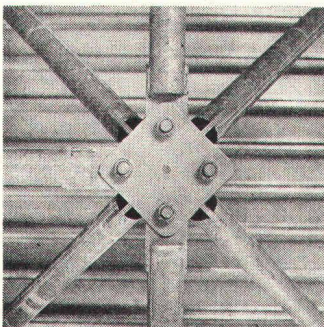

### Wo lässt sich VARITEC sonst noch anwenden?

Beim Erstellen von Fabrikations-, Lager- und Ausstellungshallen, Supermärkten, Sporthallen, Tribünenüberdachungen usw. Ausserdem bei der Konstruktion von prov. Überdachungen, Reklamegerüsten usw.

Die Innenaufnahme zeigt, wie harmonisch sich grosse technische Zweckmässigkeit mit architektonischer Schönheit unter Verwendung von VARITEC-Elementen zusammenfügen lässt.



Es lohnt sich, das vielseitige VARITEC-Baukastensystem näher kennenzulernen. Verlangen Sie mit dem Coupon detailliertes Informationsmaterial.

#### COUPON

Ich möchte gerne mehr über Ihr VARITEC-Raumfachwerk wissen und wünsche:

- ausführliche Dokumentation SBZ
- unverbindlichen Besuch

Name: \_\_\_\_\_

Adresse: \_\_\_\_\_

Bitte einsenden an:  
Stienen + Tröhler AG, Monbijoustrasse 27, 3001 Bern/Schweiz

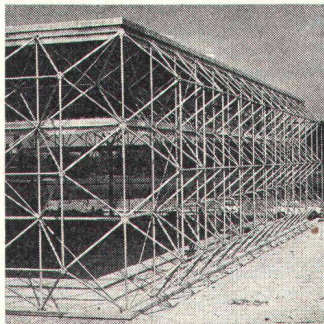

Wenn

es kritisch wird, durch Druck, Schlag, Schwingungen, Erschütterungen oder Erdverwerfungen-

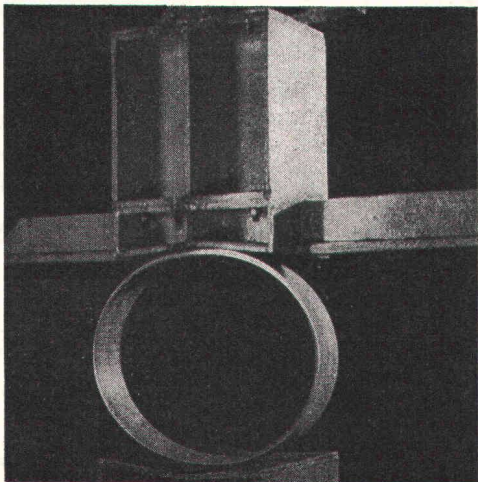

dann

fällt Ihnen die Entscheidung leicht -

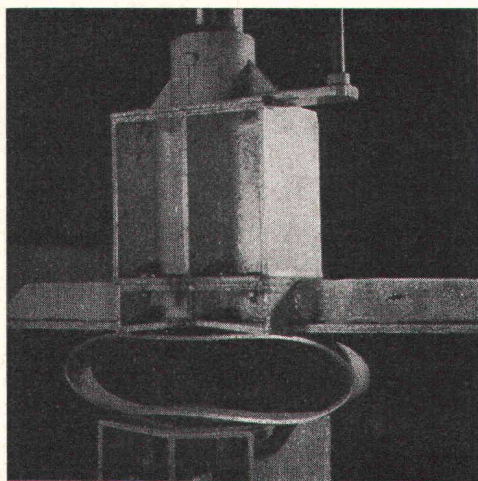
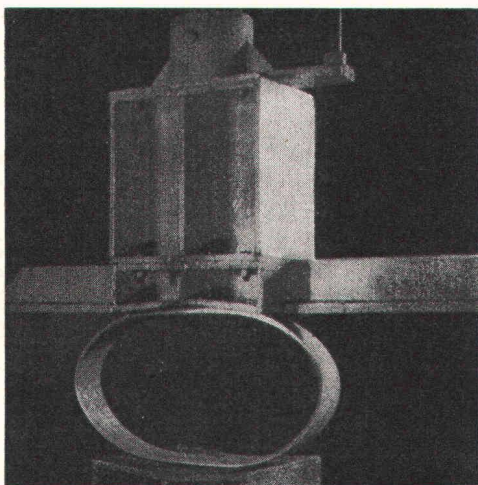

**Duktile Gußrohre**

sind verformbar, bruchfest und korrosionsbeständig

Fragen Sie

**KÄGI & Co.**, 8401 Winterthur, Paulstrasse 7,  
Telefon 052/236331 Vertretung und Lager der  
**HALBERGERHÜTTE GmbH** Brebach-Saar

# Dachterrassen würden esser's Gully wählen!

Problemlose Sicherheit für das wirksame Entwässern von Flachdächern, Balkonen, Loggien und Terrassen.

Tausendfältig bewährte Bauelemente, die schon heute den Anforderungen von morgen genügen.

Die im Baukastensystem entwickelten Gullys machen echte Problemlösungen möglich.

esser's Gully: mit wenigen genormten Teilen beste Gewähr für fehlerfreie, praxisgerechte Montage mit wenigen Handgriffen.

Kein Werkzeug notwendig: bohren, nieten, löten, verschrauben entfallen dank durchdachter Konstruktion.

esser's Gully werden selbstverständlich komplett, baustellengerecht verpackt, abgeliefert.

Flexible Verbindung von Dachhaut und Gully.

In acht Stufen verstellbare Balkon- und Terrassen-Gullys, die erlauben, die Siebrostebene jeder Beschichtungshöhe anzupassen.

Einfach die ideale Lösung für Entwässerungen. Nicht teurer, aber besser – und, natürlich von der Schweiz. Arbeitsgemeinschaft für Abwasserinstallationen geprüft.

## esser's Gullys:

Dachgullys aus Kunststoff

Dachgullys aus Kunststoff mit Wärmedämmung

Dachgullys aus Kunststoff  
mit Wärmedämmung und Heizung (SEV-geprüft)

Balkongullys aus bituminiertem Aluminium

### Einbaubeispiel für Dachterrassen

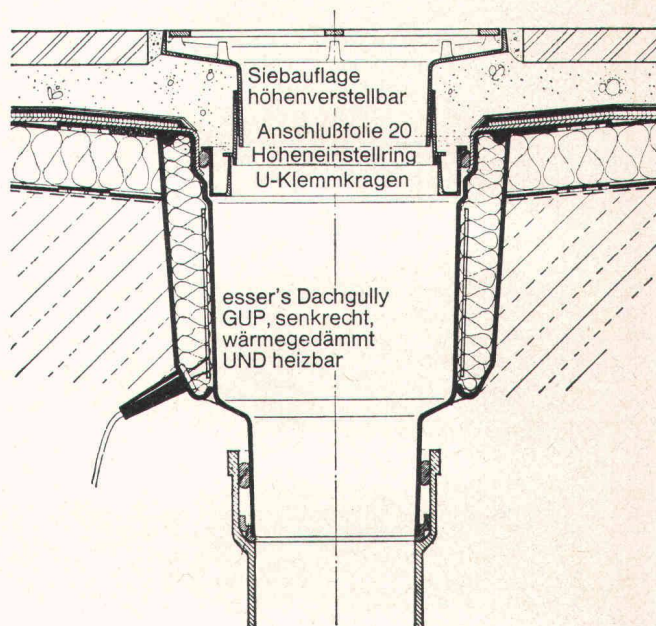

**Jakob Scherrer Söhne AG**  
8059 Zürich  
Allmendstrasse 5-7  
Telefon 01 25 79 80

# Organisationsmittel der Bauunternehmung

von Dr. Gerhard Dressel  
Leiter des Instituts  
für Arbeits- und Bau-  
betriebswirtschaft

Band 2  
des Grundrisses der  
Baubetriebslehre

Baufachverlag AG  
Dietikon-Zürich

Aus dem Inhalt

- 2. Organisationsmittel für den Aufbau der Unternehmensstruktur
- 2.1 Grundlagen der Aufbauorganisation
- 2.2 Stellenbeschreibungen
- 2.3 Funktionen
- 2.4 Informationen
- 2.5 IMIS für die Bauunternehmung
- 3.2 Form und Inhalt der Netzpläne (NP)

- 4. Automatische Datenverarbeitung
- 4.1 Begriffe und Grundlagen
- 4.2 Datenerfassung
- 4.3 Aufbau von Programmen und Programmsystemen
- 4.4 Betriebsweisen der Computer
- 4.5 Einführung der ADV im Bauunternehmen
- 4.6 Bedeutung und Weiterentwicklung der ADV im Bauwesen

Ein Fachbuch für:

**Bauunternehmer**  
**Generalbauunternehmer**  
**Leitende Mitarbeiter**  
**Bauleiter**  
**Bauführer**  
**Betriebsberater**  
**Ingenieure**  
**Architekten**  
**Baubehörden**  
**Bautechniker**  
**Immobilienfirmen**  
**Baugenossenschaften**

238 Seiten im Grossformat  
24 × 30 cm, Fr. 98.—

Ich/wir bestellen

\_\_\_\_\_ Expl. Dressel, Organisationsmittel der Bauunternehmung.

Name: \_\_\_\_\_

Adresse: \_\_\_\_\_

Versandbuchhandlung  
Arthur Niggli AG  
9052 Niederteufen

Der Band 1 des «Grundrisses der Baubetriebslehre» erschien unter dem Titel «Organisation der Bauunternehmung» in zwei Auflagen sowie auch in einer englischen, französischen und spanischen Ausgabe.

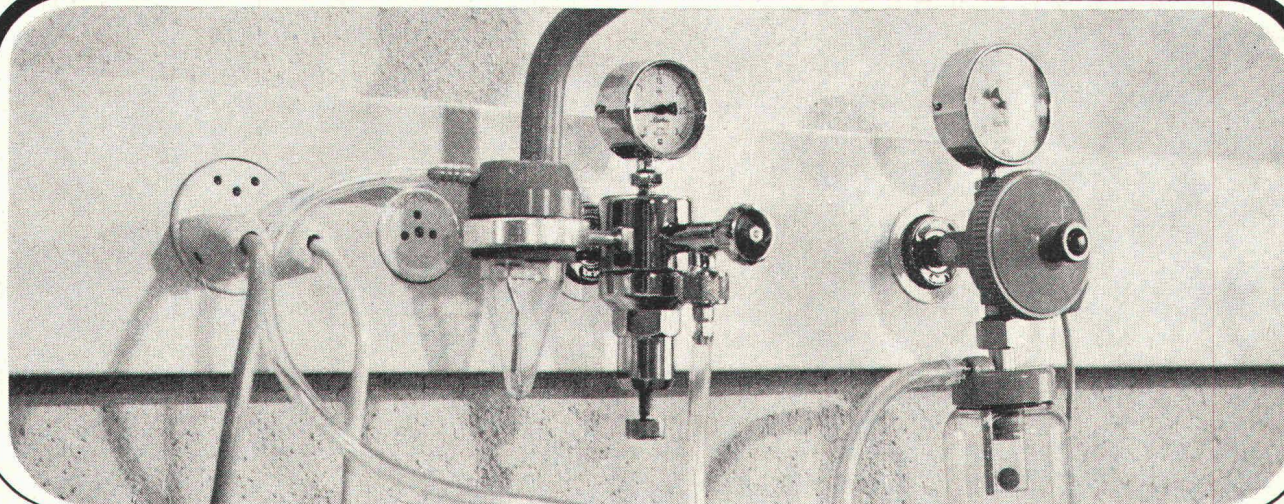

## **TEHALIT** Brüstungskanäle FB

- Installationskanäle **ARIS**
- Installationskanäle **LF**
- Installationskanäle **FB**
- Sockelleistenkanäle **SL**
- Brüstungskanäle **FB**
- Verdrahtungskanäle

**Böni & Co. AG**  
**8500 Frauenfeld**

Telefon 054 7 14 53

- aus hochwertigem Kunststoffmaterial
- für Leitungsverlegung und Apparateeinbau
- verschiedene Dekordeckelausführungen
- SEV-geprüft, PTT-bewilligt

# alwitra Das Flachdachabschlussprofil der modernen Dachterrasse

Verlangen Sie  
Prospekte und Muster  
bei der

**Generalvertretung**

**francillon**  
et Cie S.A.

1001 Lausanne  
Postfach 1026  
1023 Crissier  
Route de Bussigny 29  
Tel. 021 / 35 11 61  
(20 Linien)  
Telex 24591

**Offizielle Vertreter:**

Alphons Glutz-Blotzheim AG  
Müttenstrasse 13  
4500 Solothurn  
Telefon 065 / 2 36 66  
Telex 34209

Molinari SA  
Casella postale  
6900 Lugano  
Telefono 091 / 51 67 21 / 26  
Telex 79175

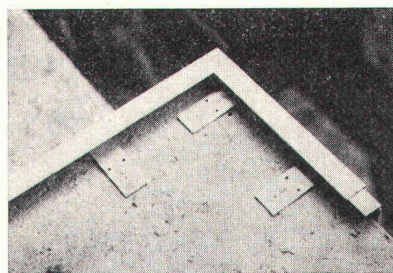
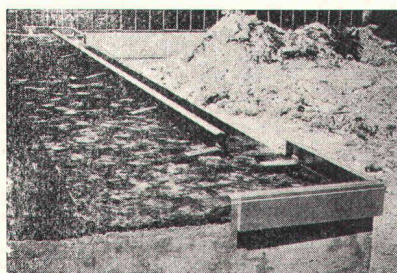
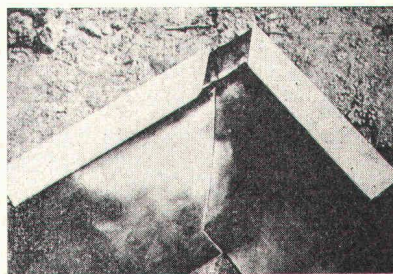
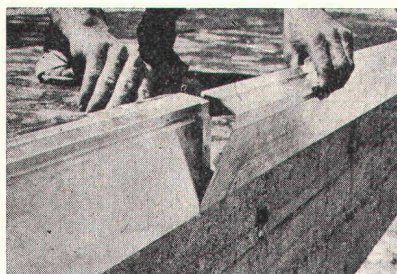

- einfach
- kein Schweißen
- robust
- leicht montierbar
- wasserdicht
- endgültig
- keine Reparaturen
- keine Unterhaltskosten
- formschön

## ZM Zwahlen & Mayr SA 1860 Aigle

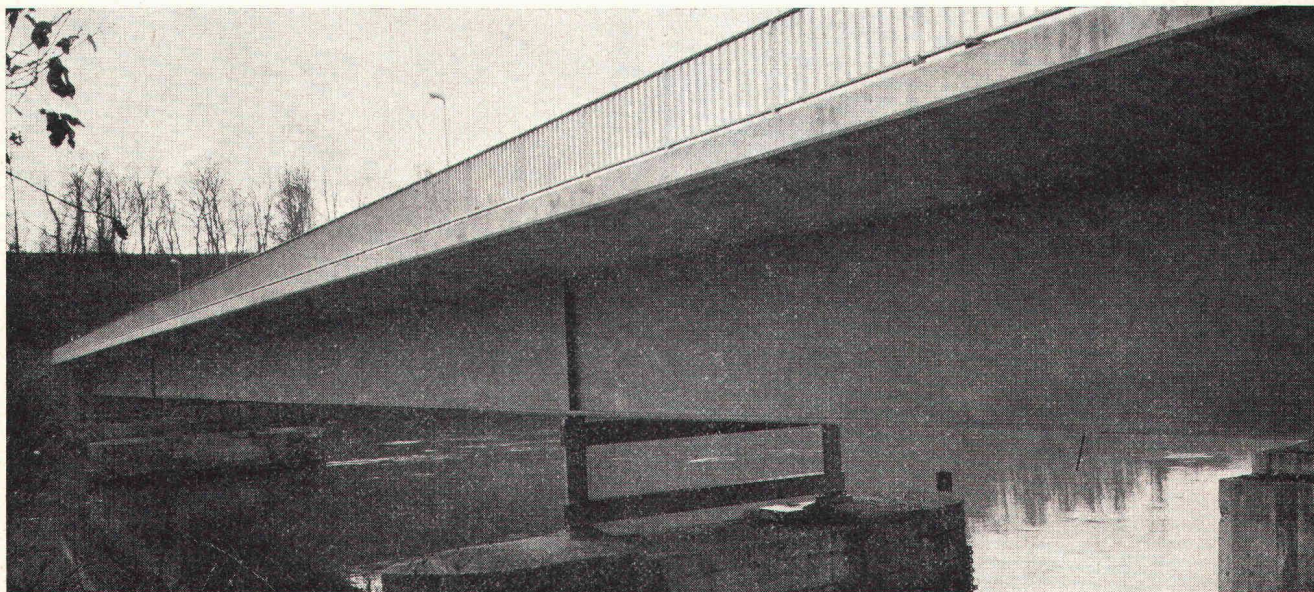

Planung und Ausführung von:

- Strassen- und Eisenbahnbrücken
- Skeletten von Industrie- und Verwaltungsgebäuden, Handelszentren, Schulen, Sportanlagen, Flugzeughangars mit Rolltoren, Wohnbauten

Strassenbrücke in Verbundbauweise:

- Hauptträger aus Stahl 52.3
- Am Ufer vorfabrizierte, fugenlose Betonplatte, auf Stahlträgern eingeschoben
- Verbund Stahl-Beton durch Haftdübel

# VON ROLL

VON ROLL AG.

CH-3001 Bern

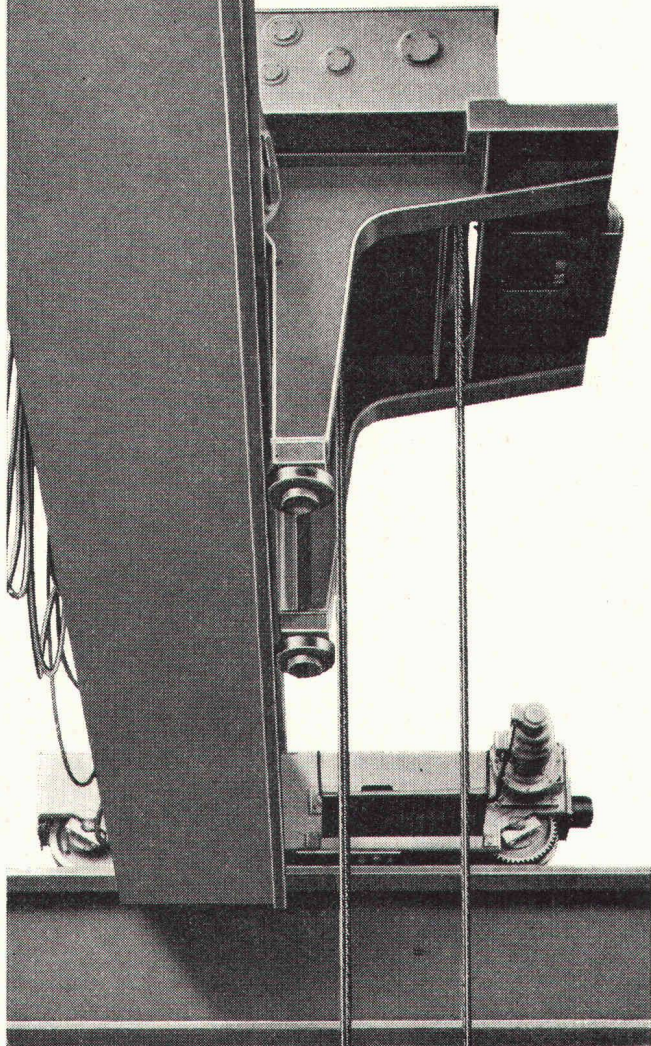

**1**  
ist  
mehr  
als  
**2**

Die Formel ist ungewöhnlich. Aber sie gilt tatsächlich für den VON ROLL Einträger-Laufkran. Er hat **1** Träger und arbeitet, als hätte er **2**. Neuzeitig ist seine Bauart. Er ist leicht, einfach zu bedienen und wartungsfrei. Wer ihn kennt, weiss: wie lohnend und sicher im Betrieb er ist. Und ganz nebenbei, *auch günstig im Preis.*

## REZ - Warmluftduschen

(int. ges. geschützt)

trocknen nasse Haare und den Körper in kürzester Zeit.

Verschiedene Ausführungen für:

Badezimmer, Hallenbäder, Lehrschwimmbecken, Sauna usw.



## REZ-AG ZÜRICH

Hardeggstrasse 17-19

Tel. 01 / 56 77 87



Freies Gestalten mit Vorfabrikation!

«Tuchs Schmid» Stahlbauten



Gebr. Tuchs Schmid AG, 8500 Frauenfeld

37

## MBA Kurz-Information

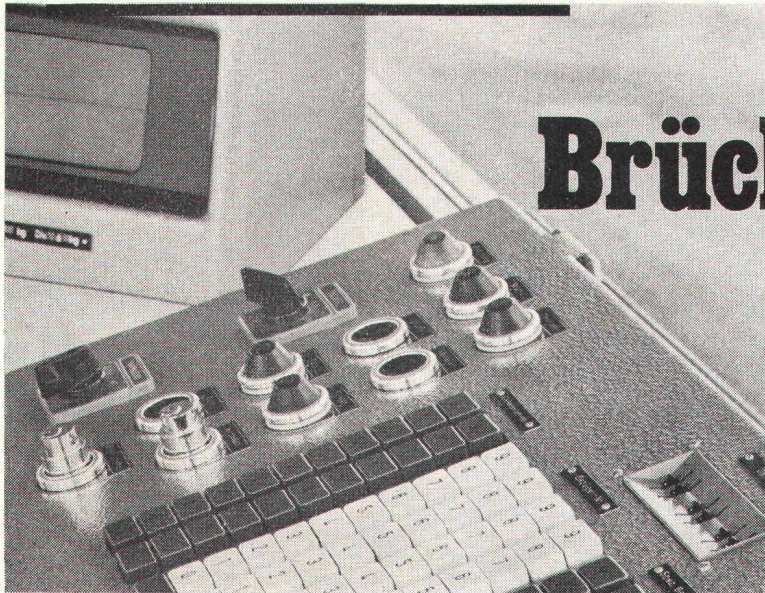

D & M

# AMMANN Brücken-Waagen

Ammann-Waagen – ein Schweizer Qualitätsprodukt. Seit über 100 Jahren.

● Ammann - Ermatingen produziert Grosswaagen für Camions und Eisenbahnfahrzeuge.

● Waagen von Ammann-Ermatingen sind stationär oder transportabel, manuell oder vollautomatisch. Sie können an Buchungsautomaten, Schreibautomaten und Lochkartenmaschinen angeschlossen werden.

● Waagen von Ammann-Ermatingen sind Präzisionsinstrumente und garantieren einwandfreie Messergebnisse.

Lassen Sie sich genauer von uns über alles informieren. Wir senden Ihnen gerne ausführliches Prospektmaterial zu.



**- wo Genauigkeit ins Gewicht fällt**

MBA, 8600 Dübendorf, Tel. 01 85 00 21

Servicestellen und Ersatzteildienst in Dübendorf: Tel. 01 85 00 21, 6593 Cadenazzo: Tel. 092 62 16 27, 3422 Kirchberg: Tel. 034 3 05 25, 7320 Sargans: Tel. 085 2 46 90

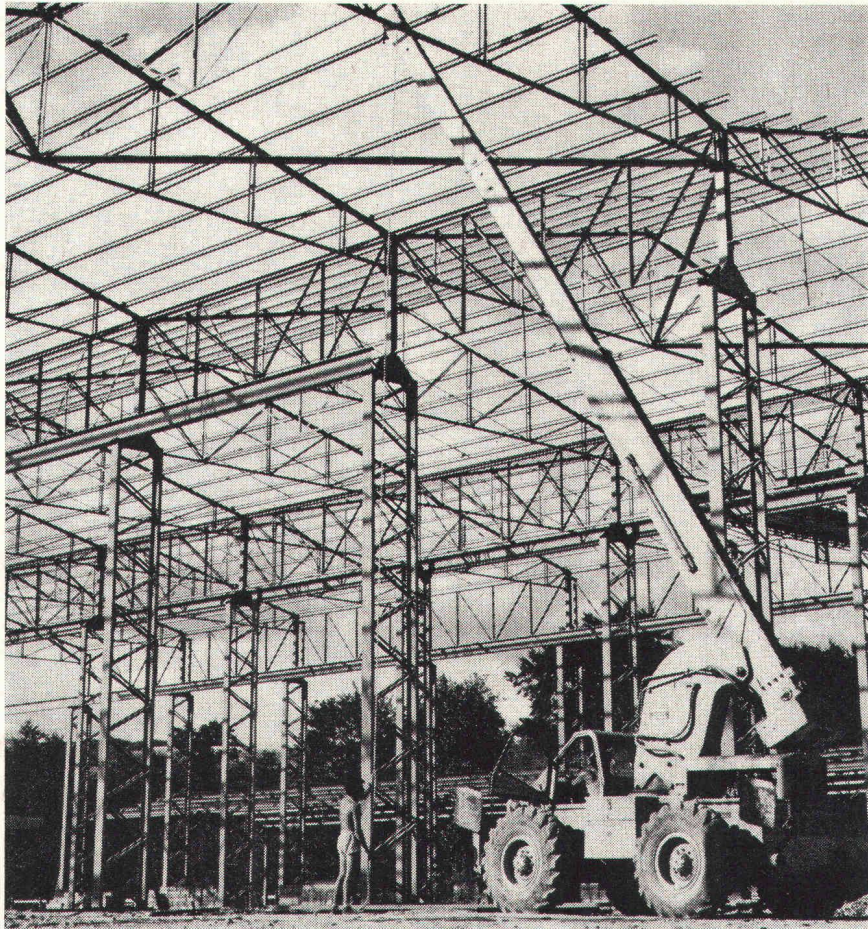

A. W. C. M.

**Alain Wanner**

Constructions Métalliques

rue Jean Violette 12

**1205 Genève**

Tél. 022 20 69 84

Gegen Kälte, Wärme, Schall

**SCHICHTEX**

Isolier-Baustoffe

**BI**

Akustik-Platten

**ROCKBI**

Spray

**BI**

**Bau + Industriebedarf AG**  
4002 Basel, Telefon 061 22 56 20

# Der Frostschutz der mehr kann, als nur gegen Frost schützen.

In erster Linie ist Barra Frost natürlich ein Frostschutz. Als solcher schützt er Beton und Zementmörtel bis  $-10^{\circ}\text{C}$ . Bei nur 1%iger Dosierung und ohne Eisen anzugreifen.

Gleichzeitig ist Barra Frost ein vorzüglicher Betonzusatz. Einer der den Beton plastifiziert, seine Anfangserhärtung beschleunigt

und so seine Festigkeit und Wasserdichtigkeit erhöht. Deshalb ist Barra Frost ein universeller Zusatz für Beton und Zementmörtel im Winterbau.

## Barra Frost

bei Ihrem Baumaterialhändler

Meynadier+Cie AG, 8048 Zürich,  
Vulkanstr. 110, Tel. 01/52 22 11  
Lausanne, Bern, Luzern, Bellin-  
zona, Chur.



ZEIT FÜR  
BARRA FROST



MEYNADIER