

Objektyp: **Advertising**

Zeitschrift: **Schweizerische Bauzeitung**

Band (Jahr): **85 (1967)**

Heft 42

PDF erstellt am: **20.09.2024**

### **Nutzungsbedingungen**

Die ETH-Bibliothek ist Anbieterin der digitalisierten Zeitschriften. Sie besitzt keine Urheberrechte an den Inhalten der Zeitschriften. Die Rechte liegen in der Regel bei den Herausgebern.

Die auf der Plattform e-periodica veröffentlichten Dokumente stehen für nicht-kommerzielle Zwecke in Lehre und Forschung sowie für die private Nutzung frei zur Verfügung. Einzelne Dateien oder Ausdrucke aus diesem Angebot können zusammen mit diesen Nutzungsbedingungen und den korrekten Herkunftsbezeichnungen weitergegeben werden.

Das Veröffentlichen von Bildern in Print- und Online-Publikationen ist nur mit vorheriger Genehmigung der Rechteinhaber erlaubt. Die systematische Speicherung von Teilen des elektronischen Angebots auf anderen Servern bedarf ebenfalls des schriftlichen Einverständnisses der Rechteinhaber.

### **Haftungsausschluss**

Alle Angaben erfolgen ohne Gewähr für Vollständigkeit oder Richtigkeit. Es wird keine Haftung übernommen für Schäden durch die Verwendung von Informationen aus diesem Online-Angebot oder durch das Fehlen von Informationen. Dies gilt auch für Inhalte Dritter, die über dieses Angebot zugänglich sind.

**DEMAG**

Alle Lasten im richtigen Griff

## Der Hängekran...

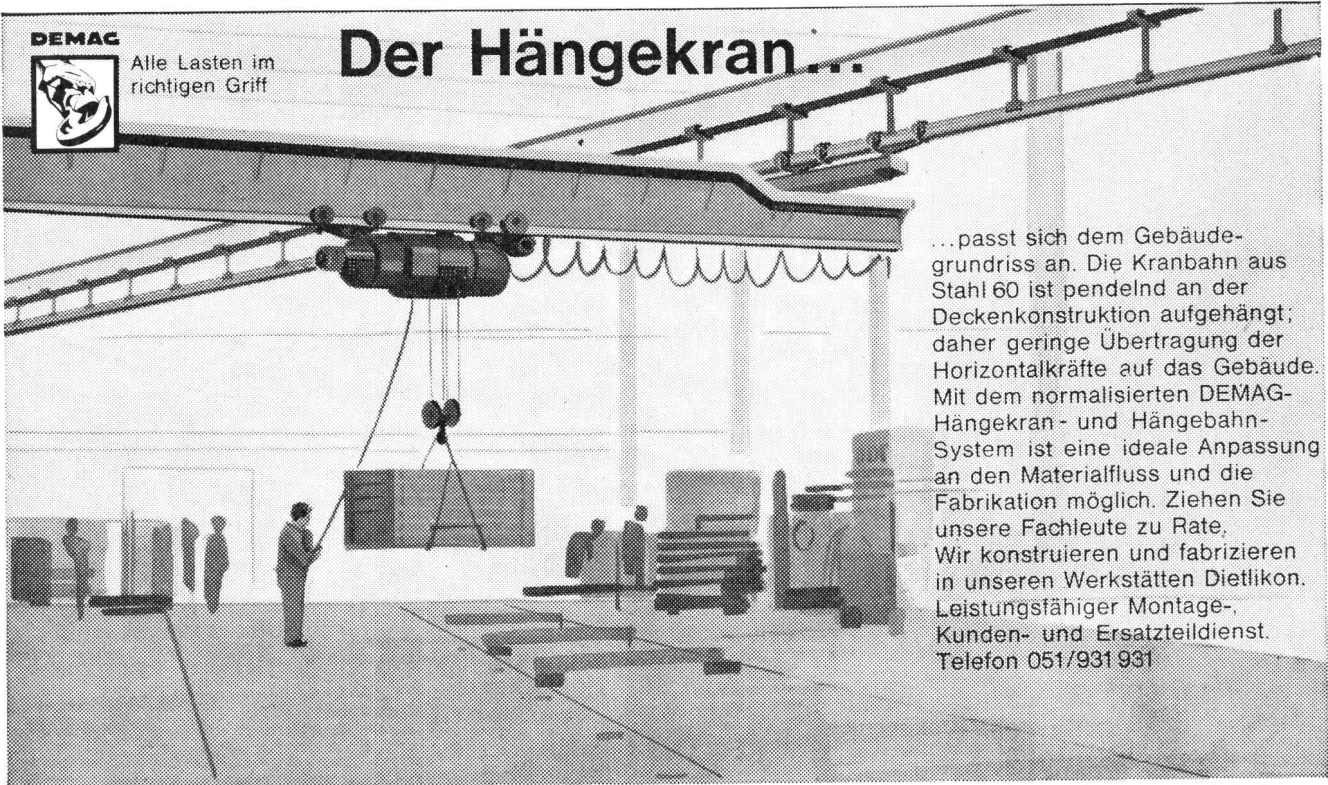

...passt sich dem Gebäudegrundriss an. Die Kranbahn aus Stahl 60 ist pendelnd an der Deckenkonstruktion aufgehängt; daher geringe Übertragung der Horizontalkräfte auf das Gebäude. Mit dem normalisierten DEMAG-Hängekran- und Hängebahn-System ist eine ideale Anpassung an den Materialfluss und die Fabrikation möglich. Ziehen Sie unsere Fachleute zu Rate. Wir konstruieren und fabrizieren in unseren Werkstätten Dietlikon. Leistungsfähiger Montage-, Kunden- und Ersatzteildienst. Telefon 051/931 931

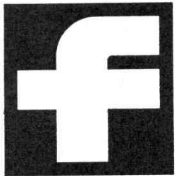

## Hans Fehr AG Dietlikon / Zürich

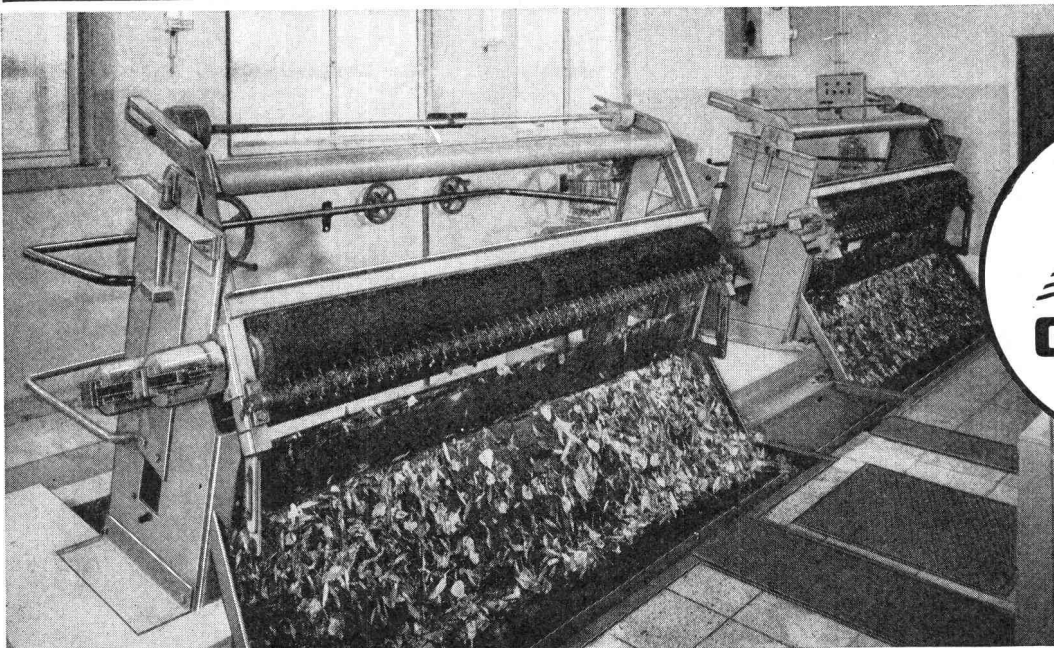

### RECHEN- UND SIEBANLAGEN ZUR BRAUCHWASSERREINIGUNG

Geiger-Feinrechen mit maschineller Reinigung haben sich seit Jahrzehnten zur Zurückhaltung von feinen Sperrstoffen aus Wasser und Abwasser, insbesondere von großen, stoßartig ankommenden Mengen von Laub, Heu und dergleichen, überall im harten Dauerbetrieb bewährt ■ Das Bild zeigt die Abwurfseite des Feinrechen in einem Kraftwerk bei starkem Laubfall.

**TEILAUSFÜHRUNG, MONTAGE UND SERVICE DURCH HANS ROSHARD, INGENIEUR SIA, KÜSNACHT**

# Schlieren

## Aufzüge



Schlieren Aufzüge für überdurchschnittliche Anforderungen an Geschwindigkeit, Wirtschaftlichkeit, Fahrkomfort und Leistungsvermögen.

**Schlieren**

Schweizerische  
Wagons- und Aufzügefabrik A.G.  
Schlieren - Zürich



Wir fabrizieren  
seit Jahrzehnten  
Drahtseile  
und Drahtseil-  
produkte  
zur vollen  
Zufriedenheit  
unserer grossen  
Kundschaft

**BRUGG**

Kabelwerke  
Brugg AG  
Telephon  
056 - 41 11 51

Wir beliefern auch die Schilthorn-Bahn mit Drahtseilen und elektrischen Kabeln.



VETROFLEX-Isolierung bedeutet  
Einsparung an Baumaterial und Brennstoff,  
Platzgewinn und herabgesetzte Unterhaltskosten.  
VETROFLEX = der gewinnbringende Komfort!

GLASFASERN AG  
Verkaufsbüro 8039 Zürich  
Nüscherstr. 30  
Tel. 051/27 17 15

FIBRES DE VERRE S.A.  
3, chemin de Mornex  
1000 Lausanne  
tél. 021/22 42 92

## Halfen-

Halfen-Ankerschienen  
zur sicheren Befestigung  
von Lasten aller Art an  
Beton- und Stahlkonstruk-  
tionen vermeidet zeitrau-  
bende und kostspielige  
Stemmarbeit.  
Profile von 200 kg bis  
8000 kg Tragfähigkeit.

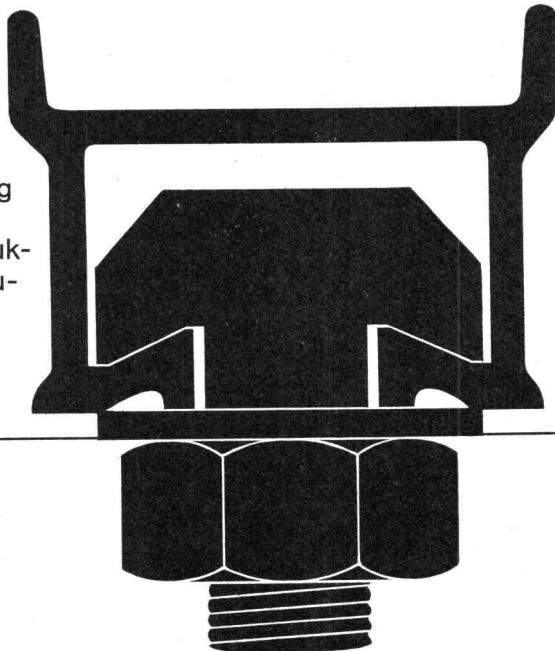

## Ankerschienen

**Neu:** Halfen-Trapez-Ankerschiene zum  
Einbetonieren ohne Verankerungsbügel  
**Vorteile:** vollständig geschlossener  
Rücken, dadurch kein Eindringen von  
Zement in das Profil. Keine Bügel nötig,  
dadurch preislich günstiger.  
Sämtliche Profile sind in schwarzer oder  
feuerverzinkter Ausführung und mit  
Schaumstoffstreifen ab Lager lieferbar.

Generalvertretung  
für die Schweiz:

  
Verlangen Sie Unterlagen und Offerte



# J. G. KIENER+WITTLIN AG · BERN

Schauplatzgasse 23, Telefon 031 22 23 11 Eisen + Metalle, Eisenwaren, Beschläge, Schrauben, Werkzeuge



# kämpf schalttafeln

Qualität  
Qualität  
Qualität

G. Kämpf AG, Holzbau

Rapperswil AG 064 47 12 12

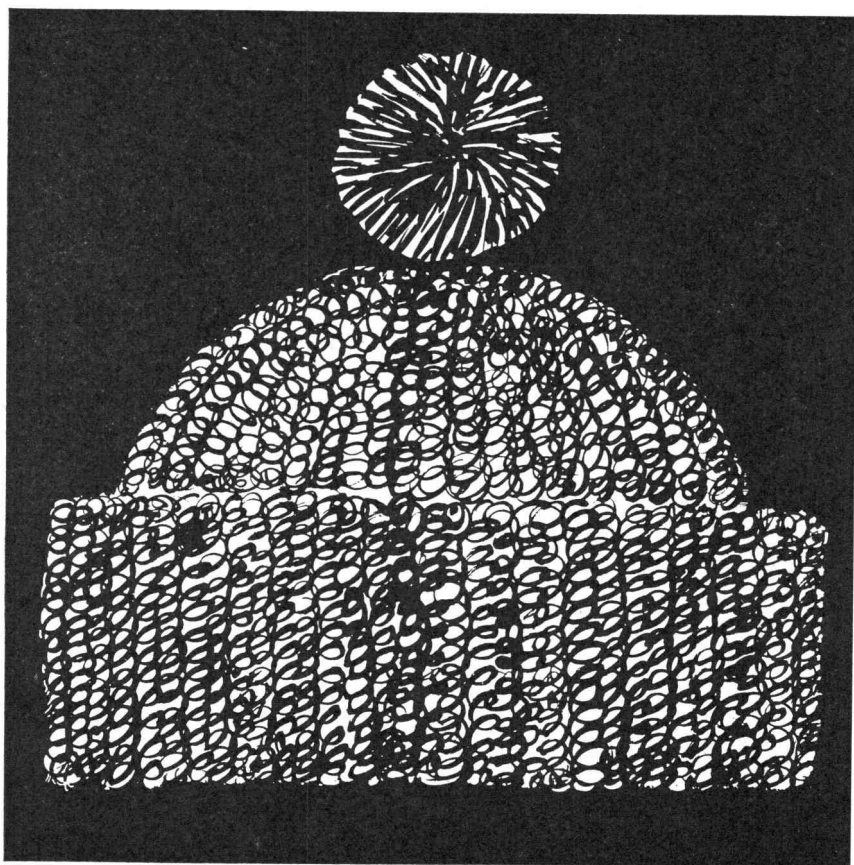

Wolle schützt vor Kälte

## Heraklith

auch und bringt dabei mehr Behaglichkeit  
und reduziert die Heizkosten

Importiert durch  
Propatec AG Richtstrasse 8  
8304 Wallisellen Telefon 051 / 93 12 54

Oesterreichisch-amerikanische Magnesit Aktiengesellschaft **A-9545 Radenthein**

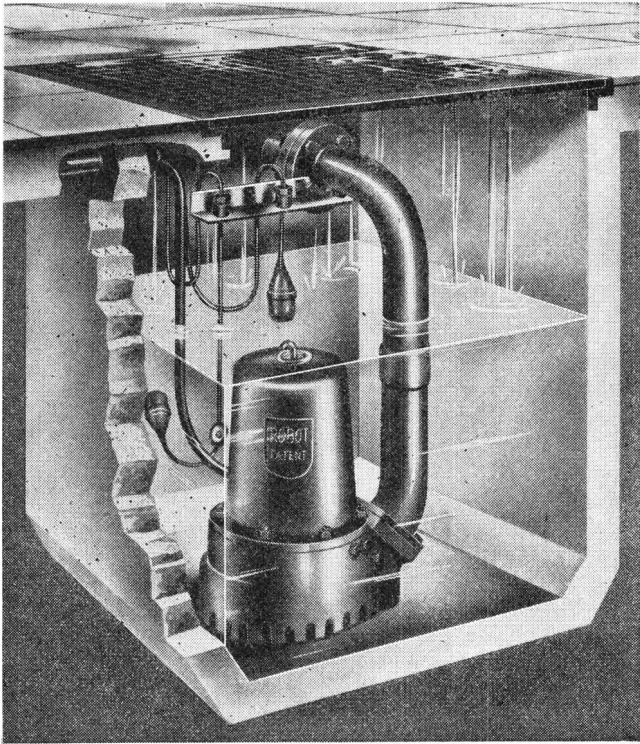

Robot-Schmutzwassertauchpumpe Modell P

## Billig...

(dank des einfachen Pumpenschachtes) ist die Lösung der Schmutz- und Grundwasserprobleme mit einer Robot-Schmutzwassertauchpumpe. Unsichtbare, einfache Installation

Bitte senden Sie uns die umfassende Dokumentation über Robot-Abwasserpumpen

Firma \_\_\_\_\_

Adresse \_\_\_\_\_

Sachbearbeiter \_\_\_\_\_

**baumaschinen ag zürich**

Badenerstrasse 570 Tel. 051/549980

# WIR VERKAUFEN EINEN DACHRANDABSCHLUSS, DER IHNEN DAS GESCHÄFT VERDIRBT

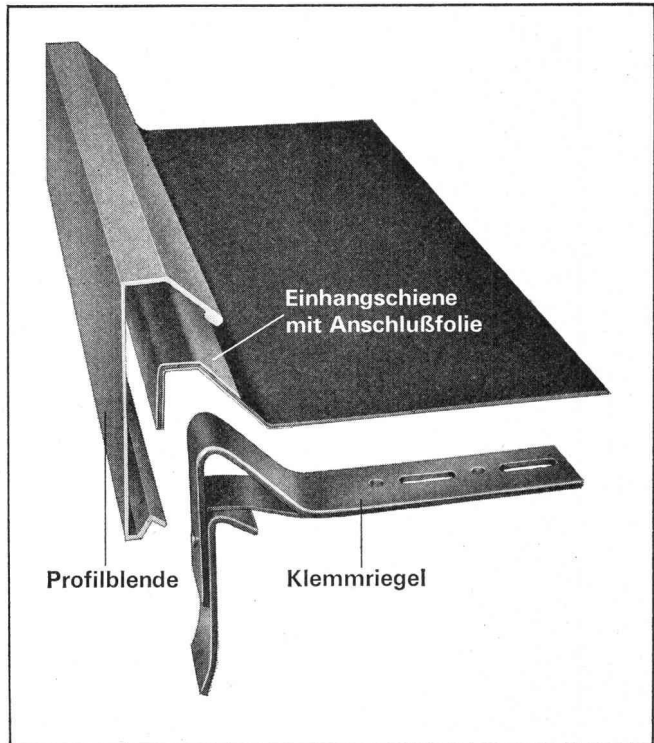

Wenn andere eher als Sie auf den Trichter kommen und ihn einsetzen — unseren FD-Dachrandabschluß.

Warum er das Geschäft verdirbt? Weil er die Lohnkosten um rund die Hälfte drückt. Sie brauchen nämlich nur noch die halbe Montagezeit, die Sie bei einem vergleichbaren anderen benötigen.

Etwa alle 50 cm wird ein Klemmriegel angenagelt, die Eingangsschiene mit der Anschlußfolie eingehängt und die Profilblende aus Aluminium (oder Platal, Kupfer usw.) aufgeklemt.

Die Isolierung zur Dachhaut hin ist denkbar einfach: Sie kleben die Anschlußfolie wie bei unserer FD-Isoschiene einfach mit Heißbitumen unter die letzte Dachhaut ein. Das hält! Dicht und sicher!

Viel mehr als in dieser Anzeige steht in unserem Prospekt. Lassen Sie sich einen zuschicken. Oder vielleicht fordern Sie den Besuch eines Vertreters an. Der berät Sie gern.

FD-Dachrandabschluß (DBGM) — ein Produkt der

**isogleitchemie**



Handelsgesellschaft für Isolierungstechnik, Gleittechnik und Bauchemie m. b. H.  
43 Essen, Herkulesstraße 9-11,  
Postfach 781, Telefon (0 21 41) 22 37 22,  
Telex 8 57 629

Generalvertreter:

Heinz Honegger, 8180 Bülach, Postfach 2575, Gerbegasse 6, Tel. 051 / 96 10 88

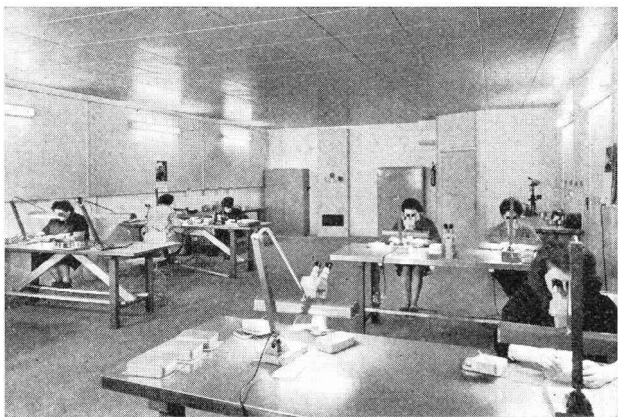

Klimatisierter Prüfraum

## 50 Jahre Vertrauen

Die Autofrigo AG hat seit ihrer Gründung über 50 000 Kühlanlagen gebaut, und täglich kommen neue dazu. Darin kommt das Vertrauen zum Ausdruck, das ihr aus allen Kreisen der Industrie und des Gewerbes entgegengebracht wird.

Unser erfahrener Stab an Ingenieuren und Technikern behandelt jede Anlage individuell, nach den neuesten Erkenntnissen der modernen Kältetechnik. Als Konstrukteure sind wir in der Lage, jedes Kälte- und Klimatisierungsproblem einwandfrei zu lösen und für jeden Fall eine zweckentsprechende und wirtschaftlich arbeitende Anlage zu liefern.



## Für jeden Kältebedarf

**Autofrigo AG, 8052 Zürich, Schaffhauserstrasse 473**  
Telefon 051 / 48 15 55

Vertretungen und Servicestellen in: Basel, Bern, Biel, Charat, Chur, Fribourg, Genève, Lausanne, Lugano, Luzern, St. Gallen.

# Stahl-Fenster

aus Spezialprofilen  
das preisgünstige Fenster für  
Fabriken, Industriebauten,  
Turnhallen, Lagerhäuser etc.

## VERWO AG

Fensterfabrik  
Pfäffikon SZ 055 - 5 44 55

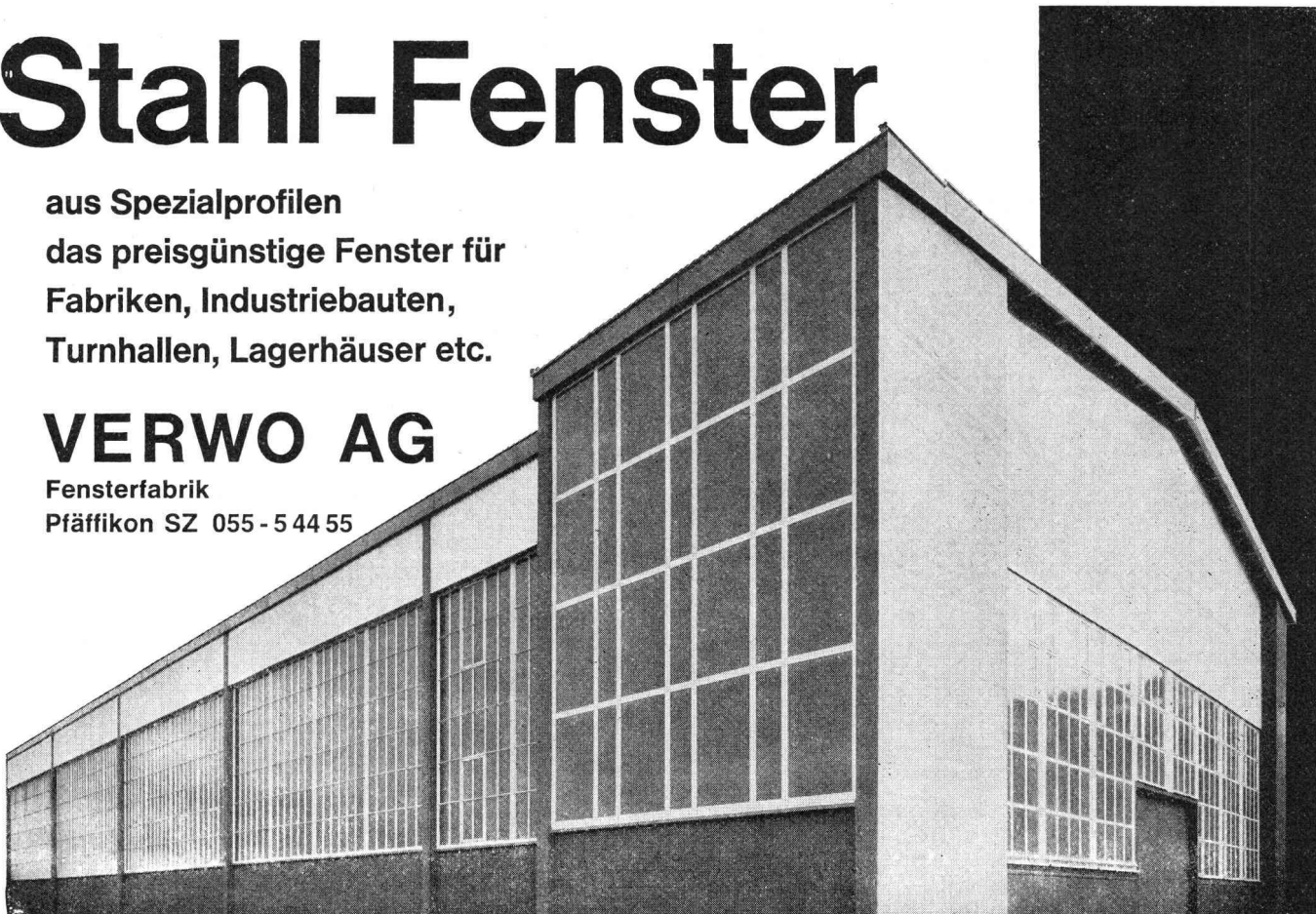

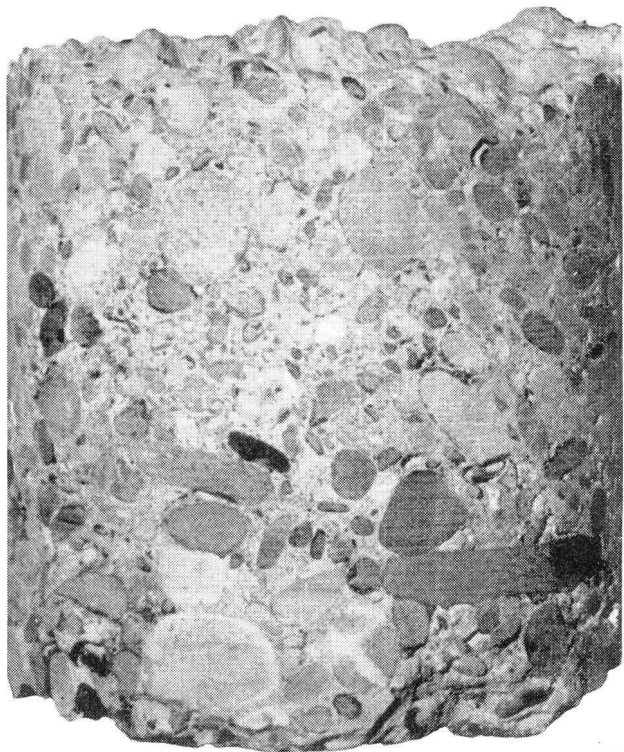

## Kernbohrprobleme?

Fragen Sie uns an!  
Wir liefern Ihnen für die verschiedensten Anwendungsbereiche die passende Ausrüstung und Bohrkronen zu günstigen Bedingungen.

Unser Programm umfasst:

- Kernbohrgeräte auf Verspannsäulen montiert mit Elektro- oder Benzinmotorantrieb
- Kernbohrgeräte schwenkbar an Ständerkonsole montiert mit Elektromotorantrieb
- Strassenkernbohrmaschinen auf Transportanhänger montiert, Antrieb durch Wankel- oder Viertakt-Benzinmotor
- Schweres Kernbohrgerät auf Transportanhänger, mit Schwenkvorrichtung, Dieselmotorantrieb
- Diamant-Bohrkronen für alle gängigen Durchmesser, für jedes Material passende Spezifikationen, (auch für Kernbohrmaschinen anderer Fabrikate verwendbar)

Rufen Sie uns in jedem Fall an!  
(Tel. 051/2317 50, intern Abt. 5).  
Wir prüfen Ihr Problem an Ort und Stelle und unterbreiten Ihnen günstige Vorschläge.

**Robert Aebi AG 8023 Zürich**  
**Uraniastrasse 31/33**  
**Telefon 051/2317 50**

# SULZER

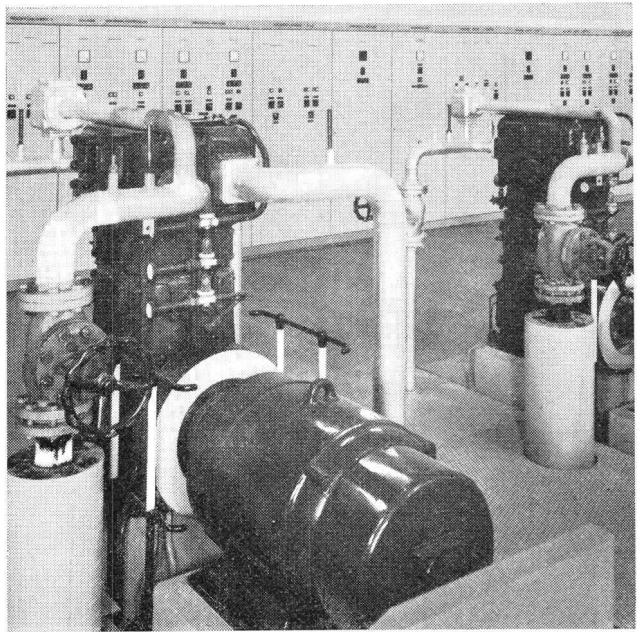

Maschinenraum mit 2 Sulzer-Labyrinthkompressoren für ölfreien Kältemittelkreislauf

Wir planen und bauen

## komplette Kälteanlagen mit ölfreien Kältekompressoren

für

- Kühl- und Schlachthäuser
- Schnellgefrieranlagen
- Brauereien, Molkereien
- Chemische Betriebe
- Kunsteisbahnen

Gebrüder Sulzer, Aktiengesellschaft  
Winterthur, Schweiz

1257

# SULZER





## Elektro-Strahlungs-Heizung die Heizung der Zukunft

Geruchlos - Rauchlos - Flammenlos

löst das Heizproblem in kleinen und grössten Bauobjekten mit niedrigsten Baukosten. Wirtschaftlich im Betrieb, kurze Aufheizzeit, sauber und betriebssicher in

Kirchen  
Kindergärten  
Hotels  
Restaurants

Chalets  
Ein- und  
Mehrfamilienhäusern  
Büros und Läden



Grand Hotel «Quellenhof» Bad Ragaz. Hier heizt man angenehm und wirtschaftlich sämtliche Zimmer, Bäder, Hallen und Bäderkorridore mit Star Unity Elektro-Strahlungs-Heizung

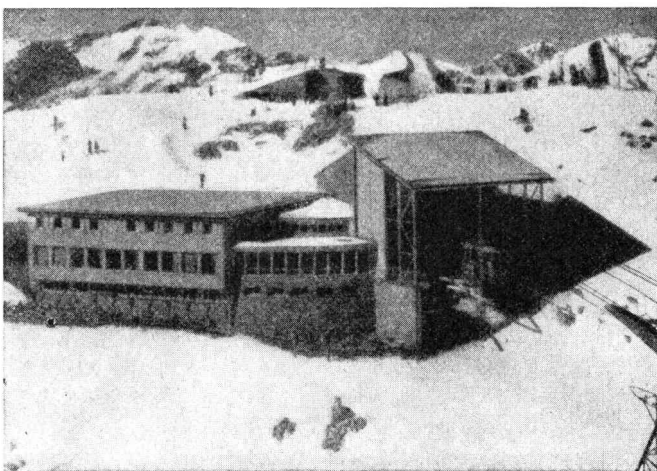

Aussichtsrestaurant Weisshorn-Gipfel, 2653 m, Arosa. Photo Zaugg, Solothurn. In diesem für Kälte äusserst exponierten Bau (nach Sonnenuntergang werden oft in kürzester Zeit Aussentemperaturen von bis  $-30^{\circ}\text{C}$  registriert) hat sich das Star Unity-System sowohl thermisch als auch wirtschaftlich bestens bewährt



Fabrik elektrischer Apparate  
Zürich 8053, Drusbergstrasse 10  
AG Fabrik in Au ZH, Tel. (051) 95 64 67.



## Ein Begriff für Hochleistungsmaschi- nen und Vollhydraulik-Geräte

- Vollhydraulischer Universalbagger
- Allrad-Antrieb
- Oberwagen fortlaufend drehbar
- Vielzahl von schnell auswechselbaren Zusatzgeräten



ATLAS 1200

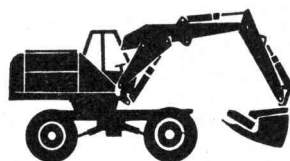

ATLAS 1500

- Grosse Tragkraft
- Lieferbar mit Reifen oder mit Raupen
- Hydraulische Planiereinrichtung
- Aussergewöhnliche Grabtiefe

- Zylinderkraft: 47 000 kg
- Lieferbar mit Raupen oder Reifen — 3 Achsen
- Grabtiefe bis 8500 mm
- Inhalt des Tieföffels bis 1000 L.

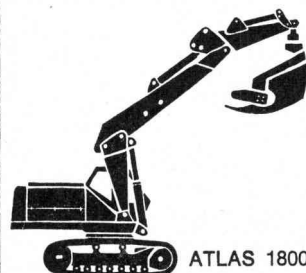

ATLAS 1800



Krane 1400 - 5000

- Vollhydraulische LKW Ladekräne
- Tragkraft von 850 kg bis 6500 kg
- Doppeltwirkende Zylinder
- Reichweite bis 14 Meter

- Tragkraft von 500 kg bis 3000 kg
- Zapfwellen- oder Elektrohydraulischer-Antrieb
- Schrägstellung der Ladebordwand in jeder beliebigen Höhenlage
- Lässt sich an jedem Lastwagen nachträglich anbauen

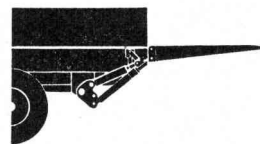

Ladebordwand

GENERALVERTRETUNG FÜR DIE SCHWEIZ

# AIMSA

GENF

WÜRENLOS



# Aluminiumfenster teuer?

Unsere Antwort und unser Angebot:

## Preis Alufenster = Preis Holzfenster

Wir garantieren nicht nur für termingerechte Lieferung, sondern auch dafür, dass unsere Erzeugnisse den höchsten Qualitätsansprüchen genügen.

Isolationsfenster sowie Türen aller Systeme

### **Alupräzision E. Abele**

Tel. 071 / 51 44 41

9103 Schwellbrunn

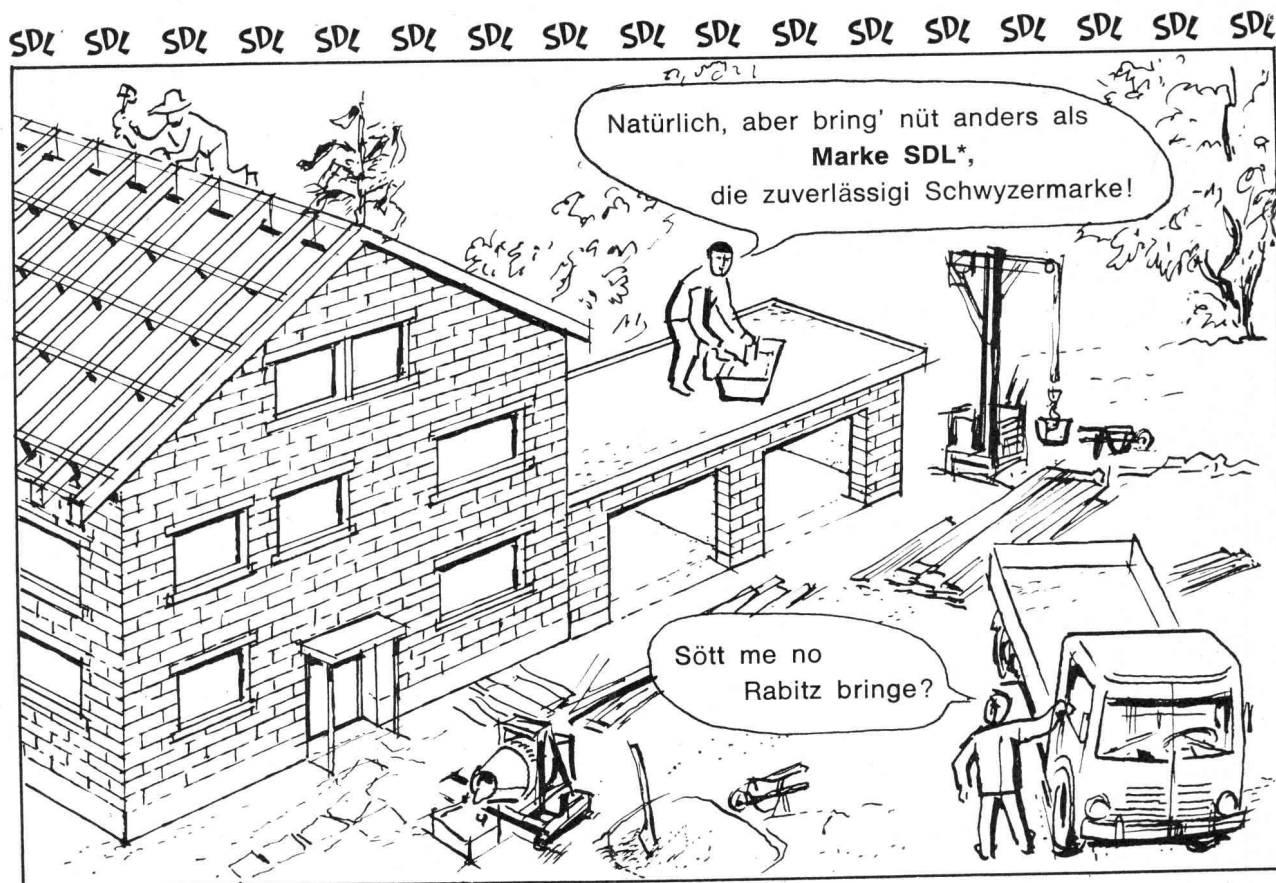

\*Schutzmarke der Schweizerischen Drahtziegelfabrik AG, 4932 Lotzwil

**Flachdachentwässerung**

# Wir würden kaum 20 Jahre Garantie geben

Wir brauchen Ihnen nur einige Vorteile aufzählen: Esser's Dach-Gullies sind aus Guss oder Kunststoff – leicht, handlich, unverwundlich und sogar heizbar.

Gullykörper, Dampfsperre und die eingebaute Wärmedämmung bilden ein geschlossenes Bauelement – einfacher Einbau und kein Einbringen einer handgefertigten

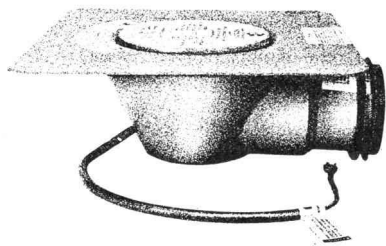

Wärmedämmung. Der Anschluss an der Dachhaut ist flexibel und absolut wasserdicht (patentierter Klemmring und mitgelieferte Rhepanolfolie).

Der Kunststoffkörper ist unempfindlich gegen Heissbitumen und verträgt sogar Bleiverguss. Und, ein nicht zu unterschätzender Vorteil, eine 20jährige Garantie auf Material und Funktion.

Wir senden Ihnen gerne unsere ausführliche Dokumentation über die gesamte Gully-Serie.

**Hartmann**

Ulrich O. Hartmann, 8320 Fehraltorf  
Bauelemente, Kunststoffverarbeitung  
Telefon 051 / 97 73 49

**Flachdachentwässerung**

Bei Bedarf von **Isolierglas**  
denken Sie an

## KulmerGlas

Das randverschweisste  
Schweizer Isolierglas

Wärme- und Kälteisolation  
Einfacher Einbau  
Heizkosteneinsparung  
**Kulmer Glas bleibt jung**  
5 Jahre Garantie

Erhältlich durch den Glashandel

Hersteller: **Glas-Trösch AG**  
**5727 Oberkulm**  
Telefon 064 / 46 22 22

Saubere **Bodenanschlüsse**

für Geschäftshäuser  
und Fabriken mit  
**MAAG-Bodendosen**

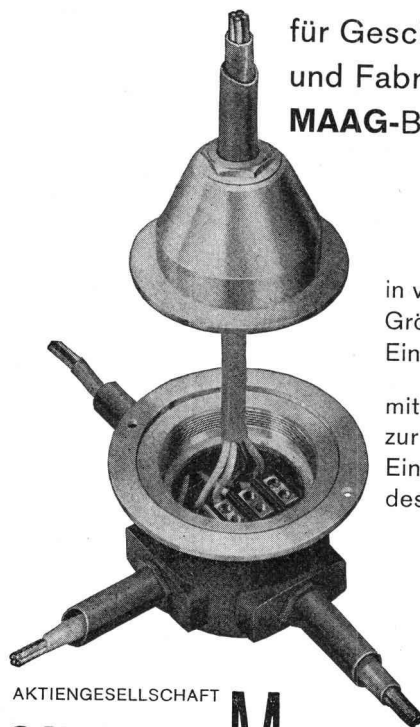

in verschiedenen  
Größen für  
Ein- und Aufbauten

mit Regulierung  
zur bodenbündigen  
Einstellung  
des Deckels

AKTIENGESELLSCHAFT

**GOTTFRIED MAAG**

FABRIK ELEKTR. APPARATE  
ZÜRICH FRAUENFELD

Wenn Sie vorteilhaft Lagerprobleme lösen wollen, dann mit GUTOR-Normgestellen



Ordnung und Übersicht mit Normgestellen.

GUTOR-Gitter-Gestelle werden in Einfach- oder Doppeleinheiten in der Breite von 1000 mm und in Höhen von 2000, 2500 und 3000 mm, und Tiefen von 300 und 400 . . . 1000 mm geliefert. Alle Aufbauelemente sind aus Stahl. Im GUTOR-Lackierwerk erhalten die Stahlteile eine Rostschutz-Behandlung und werden anschliessend thermolackiert. Für Büro, Werkstatt und Magazin liefern wir das praktische Tablargestell oder das Sichtlagergestell mit einer grossen Anzahl verschiedener Behälter aus Kunststoff.

GUTOR AG 5430 Wettingen

Telephon 056.62525

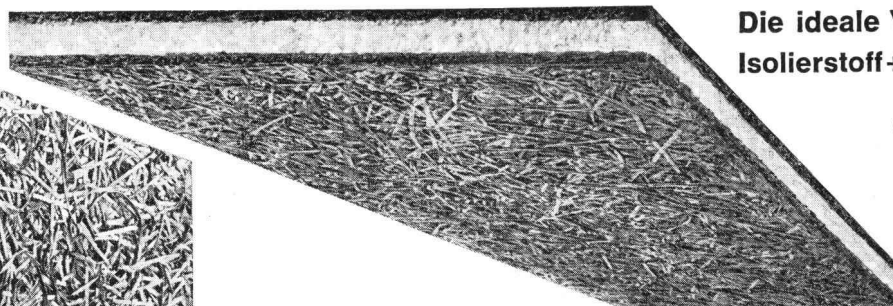
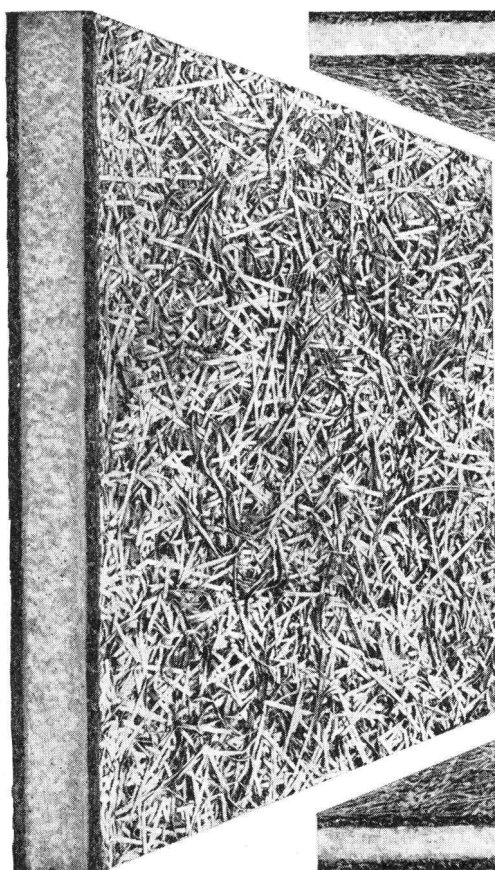

Die ideale Verbindung  
Isolierstoff + Putzträger

abscherfest

Vollwärmeschutz mit

**SCHICHTEX**

spart Heizkosten

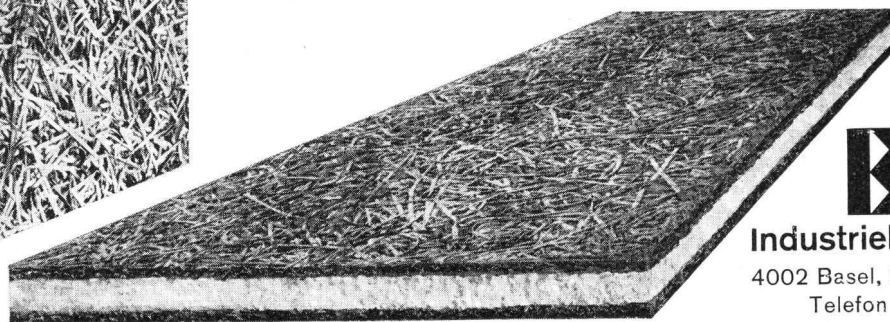

**Bau+**  
**Industriebedarf AG**

4002 Basel, Lange Gasse 13  
Telefon (061) 35 20 65



**kamm**

Kamm & Co., Zentralheizungen, Gerbernstrasse 7a/b, 3000 Bern, Telefon 031 / 22 18 22

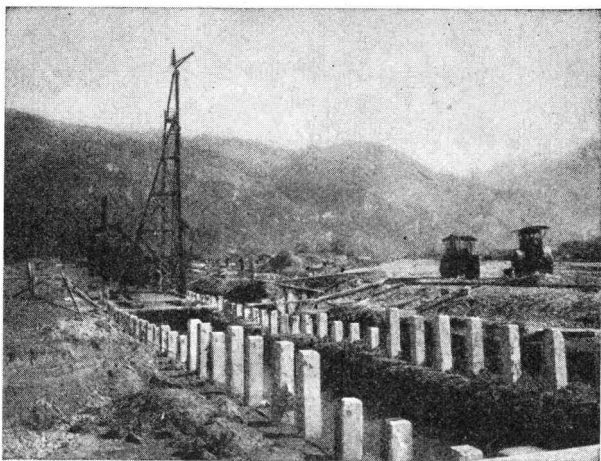

## Rammarbeiten

Betonpfähle  
Ortsbetonpfähle  
System DELTA  
Holzpfähle  
Spundwände  
Ufermauerfundamente

LÄRMFREIES AUSZIEHEN VON SPUNDWÄNDEN

**Eggstein AG**

Tribtschenstrasse 57

**Lucern**

Telephon (041) 2 06 04

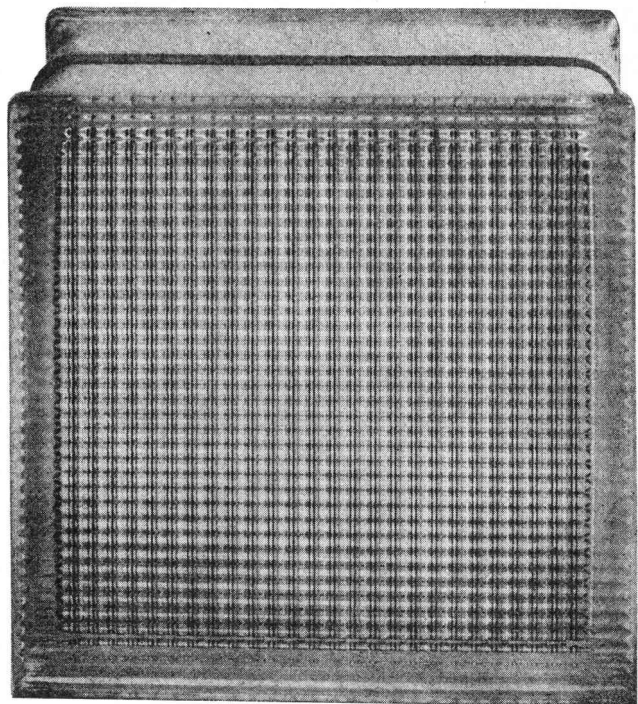

## Glasbeton

Glasbausteine, hohl, verschweisst, für Aussenwände, Treppenhäuser, innere Trennwände. Vorzügliche Eigenschaften. Langjährige Erfahrung!



Glasbeton - Oberlichter, begeh- und befahrbar mit massiven Glasprismen oder schwitzwasser-freien Hohlsteinen. Grosse Referenzliste!

**Ruppert, Singer+Cie AG**

**Zürich Vulkanstr.116**

# bator lift ag

**Herzogenbuchsee**

**Tel. 063 52842**

**Falt-, Schiebe-, Klapp-, Hallen- und Boxentore  
Krankklappen, Stapelwände, Antriebe, Steuerungen, Signalanlagen  
Oelhydraulische Aufzüge**

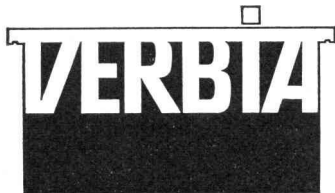

Flachdach- und Terrassenbeläge  
 Grundwasser- und Feuchtigkeitsisolierungen  
 Brücken- und Gewölbeisolierungen  
 mit den bewährten Produkten:

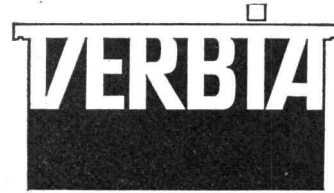

VERBIA-Dachpappen  
 VERBIA-Dach-  
 und Dichtungsbahnen  
 VERBIA-Gewebebahnen  
 VERBIA-Kaltklebe-  
 und Anstrichmassen  
 WISDA-Heissklebemassen



VERBIAFOL-Kunststoff-Folien  
 Typ B Bedachungsfolie  
 Typ W Schwimmbäder- und  
 Wasserbeckenfolie  
 Typ J Isolierungs-  
 und Tunnelfolie  
 BUTYL-Folie für Sonderzwecke



Verlangen Sie eine ausführliche technische  
 Dokumentation bei:  
 Verkaufsaktiengesellschaft für plastische  
 Bedachungs- und Abdichtungsmaterialien  
 4600 Olten, Froburgstr. 15, Tel. 062 / 5 03 44

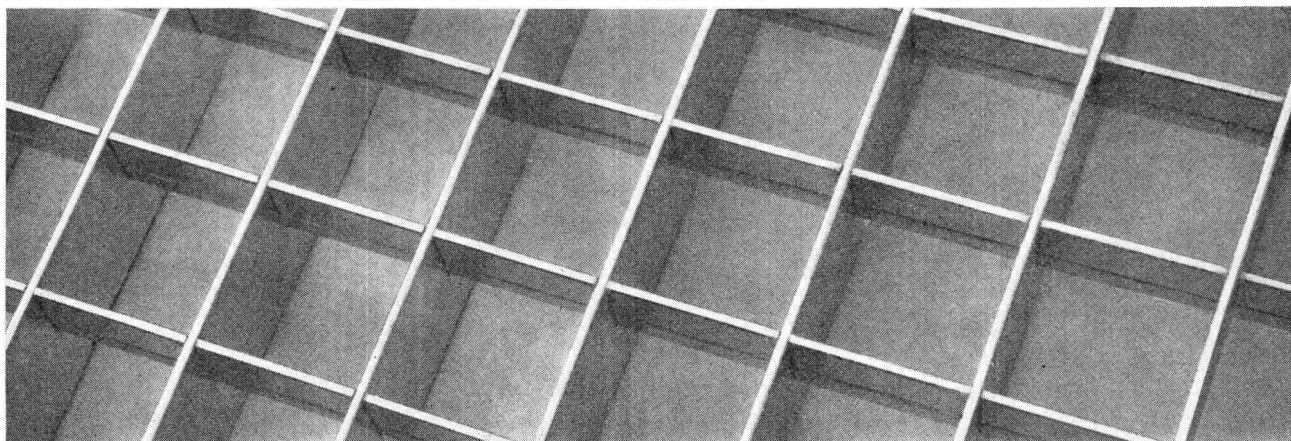
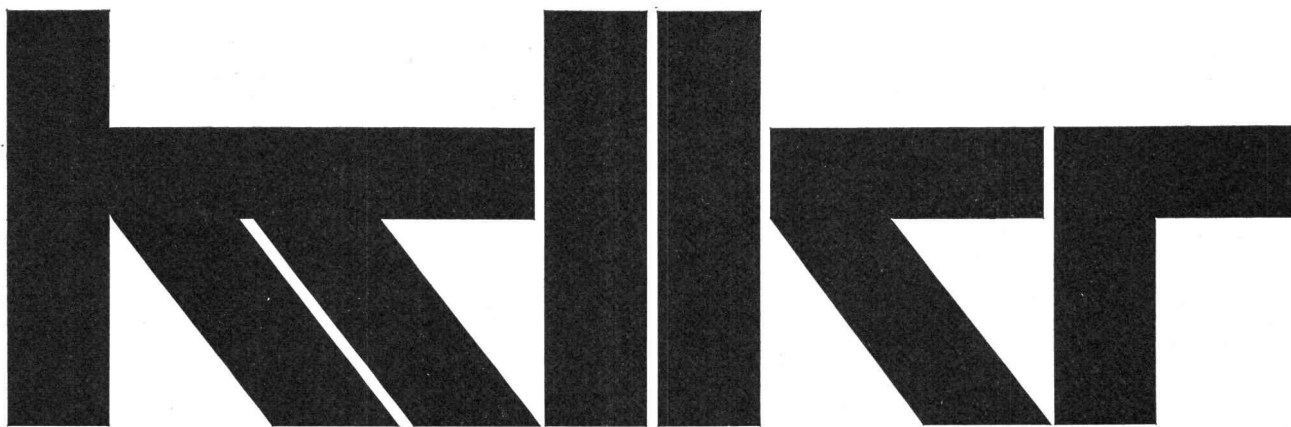
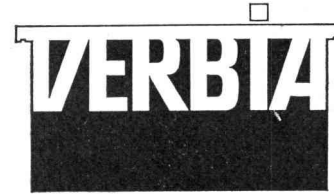

Siegfried Keller AG Wema-Gitterroste Wallisellen-Zürich Tel. 051 93 32 32

Technisches Büro Lausanne: Route de Chavannes 19, Telephone 021 / 24 94 29

## Fugenabdichtungen - unser Hobby



Die Isotech dichtet jede Fuge bei Fassaden, Schwimmbädern, Kläranlagen, Strassen, Flugpisten, Kraftwerken und alle andern dazu. Die Isotech arbeitet mit geschulten Equipen, grösstem Park an Spezialmaschinen und allen geeigneten Kitt- und Vergussmassen. Die Isotech verarbeitet neutral jedes Dichtungs-Material: Dauerplastische, Bitumen-, Silikon- oder Thiokol-Kitte wie Gomastit, 3M-Weatherbean, Thiax, Formflex, PRC. Ausserdem Kautschuk-Bitumen-Mischungen sowie oel-, treibstoff-, chemikalien- und temperaturbeständige Kite und Vergussmassen.

Fugenabdichtungen  
Beratungs- und Ausführungsdienst

# ISOTECH AG

Winterthur Hegmattenstrasse 20, Tel. 052 27 27 27  
Basel Thannerstrasse 59, Tel. 061 39 20 39  
Bellinzona Piazza del Sole 1, Tel. 092 3 96 10  
Bern Güterstrasse 22, Tel. 031 25 27 88

Genf Ch. de la Montagne, 104 Tel. 022 35 52 21  
Lausanne Rue de Bourg 11, Tel. 021 22 25 68  
St. Gallen Spisergasse 41, Tel. 071 22 66 80  
Zürich Ankerstrasse 15, Tel. 051 23 96 78  
Berlin, Frankfurt, Karlsruhe, Wien

## Bilax<sup>TO</sup> Veral Dachisolutions-Beläge

Vom Fachmann auszuführende Dachbeläge auf Neoprenebasis für Flach-, Sattel- und Pultdächer, sowie für Beton-Kunstabauten. Spenglerarbeiten überflüssig. Geringes Gewicht: nur 3 bis 8 kg/m<sup>2</sup>. Hitze-, kälte- und alterungsbeständig, auf Beton, Blech, Holz usw. 10 Jahre Garantie.

Bilax-Hartbelag für Terrassen und Balkone, ca. 15 bis 20 mm stark.

Wir reparieren auch schadhafte Flachdächer jeden Systems.

**Bilax AG 8401 Winterthur**  
**Spezial-Dachisolationen**  
Postfach 279 Telefon 052 22 75 83

## kuma+ Gitterroste



Aktiengesellschaft  
Kummler & Matter,  
4658 Däniken SO  
Abteilung Gitterroste  
Telefon 052 / 6 14 07

**W. ZÖLLIG AG**  
Holzbau  
Arbon

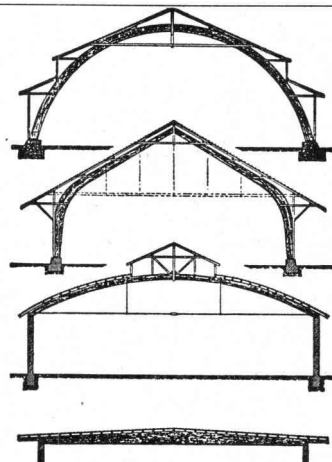

Spezialität:  
Ausführung in der  
Hetzterbauweise  
Für Lager-, Turn- und  
Fabrikhallen  
Lehrgerüste und Kirchen

## LERCH AG

Winterthur  
052 23 74 31

Schaffhausen  
053 41014

## Rammarbeiten

Beratung für Baugrubensicherungen

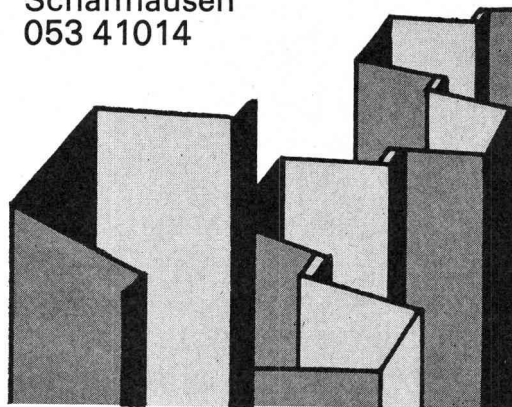

## Bau-Pumpen

selbstansaugend, ventillos  
System Lauchenaer

Auch mietweise

Saughöhen bis 9 m

Leistungen 1–500 l/sek. Kein Bodenventil. Keine Klappe im Saugstutzen. Keine Hilfs-Vakuum-Pumpe. Jederzeitiges automatisches Ansaugen auch nach Lufteintritt im Saugrohr. Keine reibenden, sich abnützenden Dichtungsflächen, daher störungsfrei auch bei Schlamm-, Sand- und Kiesförderung.

Maschinenfabrik  
a.d. Sihl AG.  
Zürich

Gegr. 1871 Tel. 051/23 3514

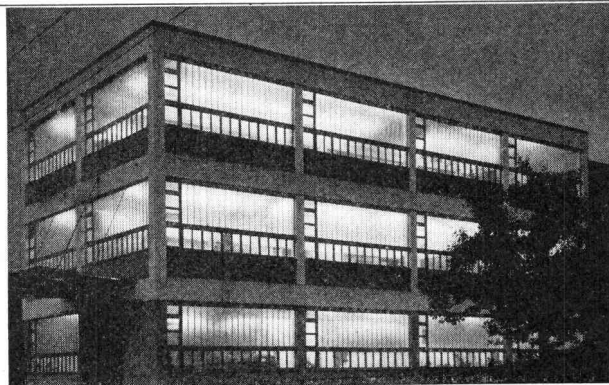

das moderne, dekorative  
Baulement für

*Profilit*  
**BAUGLAS**

Fassaden, Treppenhäuser  
Eingangspartien  
Veranden, Fensterbänder  
Industriebauten

sprossenlos, wartungsfrei  
preisgünstig



Beratung, Offerten und Lagerhaltung  
durch die Spezialfirma

# GRÜNINGER

OLTEN  
ZÜRICH

Aarburgerstrasse 105  
Josefstrasse 15

Tel. 062 / 5 34 66  
Tel. 051 / 42 52 09 / 10

Olma Halle 3 Stand 355

## Autobahnbrücke in Stahl

### N1 Winterthur-Wil

Gebr. Tuchs Schmid AG  
Frauenfeld



30



**STS**

Schweizerische Technische Stellenvermittlung  
Service Technique Suisse de placement  
Servizio Tecnico Svizzero di collocamento  
Swiss Technical Service of employment

8004 Zürich, Lutherstr. 14, Tel. (051) 23 54 26, PC 80-9530

### A) Offene Stellen (wöchentliche Veröffentlichung)

**Anmeldung von Stellensuchenden** mit kombiniertem Anmelde-Bewerbungs-Formular, das bei der STS persönlich, schriftlich oder telefonisch angefordert werden kann (nur noch einmal auszufüllen).

**Einschreibgebühr:** Gratis für Mitglieder STV, SIA, GEP, AEPL, SCV. Fr. 10.— für Nichtmitglieder in der Schweiz für 3 Monate, Fr. 3.— für eine Einzelstelle (einschliesslich einmalige Veröffentlichung in der Schweizerischen Bauzeitung).

**Vermittlungsgebühr:** Gratis für Schweizer Stellen, für Schweizer und Ausländer mit Niederlassungsbewilligung 7% eines Monatsgehaltes für kontrollpflichtige Ausländer.

**Sprechstunden** der STS nur nachmittags. Voranmeldung erwünscht.

**Wichtig:** Diese Rubrik enthält jeweils nur einen kleinen Teil der bei der STS angemeldeten Stellen. Angemeldete Stellensuchende erhalten auf Wunsch bei persönlicher Vorsprache Einblick in die vollständige Kartell.

#### Industrie-Abteilung

7187 **Betriebsfachmann** mit mehrjähriger Erfahrung Terminkontrolle und Arbeitsvorbereitung, für Steuerung und Ueberwachung der Fabrikation. Einführung einer Datenverarbeitungsanlage. Sprachen: Deutsch, Franz., evtl. Engl. Idealalter: 27—35 Jahre. Fabrik für Präzisionswerkzeuge Stadtnähe Zürich. \*

7185 **Konstrukteur**, mit Erfahrung in Blechverarbeitung und evtl. Kenntnissen in Elektrotechnik. Unternehmen für wärmetechnische Apparate im Kt. Zürich.

7183 **Absolvent HTL - Maschinenbau**, mit mehrjähriger Erfahrung im Verkauf von technischen Produkten, für technische Kundenberatung u. Verkauf von Maschinen und technischen Produkten im Aussendienst. Muttersprache Deutsch, Französisch, Englisch, evtl. Italienisch. Idealalter 25—35 Jahre. Schweizer Bürger. Fabrik für Präzisionswerkzeuge in Vorort von Zürich. \*

7175 **Absolvent HTL, Maschinenbau**, eventuell auch qualifizierter Konstrukteur, mit Praxis, für Maschinen des graphischen Gewerbes. Ferner: *Techn.-kaufmännischer Mitarbeiter*, für den Verkauf von Maschinen und Artikeln für das graphische Gewerbe. Evtl. Beteiligung möglich. Firma in Industrieort im Kt. Aargau. \*

7163 *Technicien en chauffage*, ayant 5—10 ans de pratique en calculs de toutes installations de chauffage, comme chef d'un bureau technique. Langues: français-allemand/français. *Dessinateur en chauffage et/ou ventilation*, ayant quelque pratique. Langues: français-allemand/français. Maison de chauffage et ventilation en Suisse romande.

7165 **Absolvent HTL — Elektrotechnik**, mit Praxis im Installationsfach für Projektierung, Organisation, Stellvertretung des Betriebsinhabers. Ausgesprochener Vertrauensposten. Firma für elektrotechn. Unternehmungen in Industrieort Nähe Olten. \*

#### Bau-Abteilung

7334 *Dessinateur en béton armé* pour travaux de bureau variés. En outre: *Dessinateur en charpente métallique*. Situations stables en cas de convenance. Bureau d'ingénieur à Genève.

7332 *Dessinateur en bâtiment*, ayant quelques années de pratique pour travaux variés. Bureau d'architecte moyen à Lausanne.

7330 **Absolvent HTL, Hochbau**, mit mehrjähriger Praxis, als Stellvertreter des Inhabers. Bei Eignung und Interesse später evtl. Partnerschaft möglich. Kleineres Architekturbüro Nähe Luzern. \*

7312 **Dipl. Bauingenieur ETH oder EPUL**, Schweizer Bürger, mit 4—6 Jahren Praxis, guter Statiker, für statische Berechnungen und Konstruktionen von Eisenbeton-Hochbauten (für Büro Bern). *Je 1 Eisenbetonzeichner (-in)*, für Bürotätigkeit und periodische Baukontrollen für Büros Bern und Zürich. Ing.-Büro mit Niederlassungen in Bern und Zürich. \*

7308 **Absolvent HTL, Hochbau sowie Hochbauführer**, beide mit längerer Praxis. Arch.-Büro im Raum Luzern. \*

7306 **Architekt (TH oder HTL-Ausbildung)**, mit mehrjähriger Praxis als erster Mitarbeiter des Geschäftsinhabers. Wohn- und Industriebauten. Arch.-Büro in Bern. \*

7270 **Technischer Leiter** (dipl. Bauingenieur), mit mehrjähriger Bauplatzerfahrung in modernen Methoden des Hoch- und Industriebaues, spez. Brückenbau, für *gesamte Oberleitung*. Idealalter 35-45 Jahre. Gewandtheit im Umgang mit Bauherrschaften, Architekten, Behörden und Mitarbeitern erforderlich. Gute Italienischkenntnisse erwünscht. Bei Eignung evtl. spätere Beteiligung möglich. Bauunternehmen (Personalbestand 500—600) in Stadt der Zentralschweiz.

7268 **Dipl. Bauingenieur, evtl. Absolvent HTL**, mit mehrjähriger Erfahrung in der Projektierung von Kläranlagen sowie Fähigkeit, einem kleineren Mitarbeiterstab vorzustehen. Gewandtheit im Umgang mit Bauherren und Behörden, als Leiter der Abteilung Abwasserreinigung. Tätigkeitsgebiet: Projektierung und Bauleitung von Abwasserreinigungsanlagen und Kanalisationen für Gemeinden und Industrien. Ingenieurbüro in Romanshorn.

\* Aus Kontingentsgründen nur für Schweizer oder Ausländer mit schweiz. Niederlassungsbewilligung.

Sie suchen . . .  
... ihn?  
... sie?

### Stellen- und Gelegenheitsanzeigen

Ermässigte Tarifpreise ohne Rabatt für Wiederholungen

### Tarif

1/1 Seite 185 x 259 mm Fr. 475.—	1/4 Seite 185 x 60 mm Fr. 118.90	1/12 Seite 90 x 40 mm Fr. 39.50
1/2 Seite 185 x 128 mm Fr. 237.50	1/6 Seite 185 x 40 mm Fr. 79.—	1/16 Seite 90 x 28 mm Fr. 29.70
1/3 Seite 185 x 84 mm Fr. 158.—	1/8 Seite 185 x 28 mm Fr. 59.40	1/24 Seite 90 x 18 mm Fr. 19.75

Chiffregebühr Fr. 1.50

**Stellengesuche** werden nur schriftlich und gegen Voreinzahlung des Betrages entgegengenommen (ausser von Mitgliedern des SIA)

**Anzeigenschluss:** Donnerstag abend der Vorwoche  
**Anzeigenverwaltung:** Mosse-Annoncen AG, 8001 Zürich, Limmatquai 94, Tel. (051) 47 34 00, Postcheck 80-1027  
Telefon Filiale Basel: (061) 24 39 85

Zu verkaufen

### Bedford Kipperlastwagen

Jahrgang 1955, Nutzlast 3410 kg. Preis bei sofortiger Wegnahme Fr. 5000.—. Tel. 041 / 3 91 66

Ing.-Büro SIA in Zürich sucht tüchtigen, zuverlässigen

### Eisenbetonzeichner

Praxis und baldiger Eintritt erwünscht. Det. Offerten erbeten an Postfach 183, 8023 Zürich.

## LOCHER & CIE AG

Bauingenieure und Bauunternehmer  
ZÜRICH

Wir suchen jüngeren **dipl. Bauing. ETH/EPUL** mit einigen Jahren Praxis als Mitarbeiter des Abteilungsleiters für Projektierung, statische Berechnung und Ausführung von Holzkonstruktionen des Hoch- und Tiefbaues, Schalungen sowie Lehrgerüsten in Holz und Stahl, einschliesslich Verkehr mit Baustelle und Bauherrn

### Locher & Cie AG

Bauingenieure und Bauunternehmer, Pelikanplatz 5, 8022 Zürich, Tel. (051) 23 56 00, int. 64

Der Grosse Rat des Kantons Aargau hat die Stelle eines

# Delegierten für Planungsfragen

neu geschaffen.

Der Delegierte soll die Fragen der Landesplanung im Aargau umfassend beurteilen und bei den übrigen staatlichen Planungsaufgaben koordinierend mitwirken.

Gesucht wird eine in der Planung erfahrene Persönlichkeit mit Organisations- und Führungstalent.

Offen sind die berufliche Fachrichtung des Delegierten und sein Anstellungsverhältnis (Auftrags- oder Beamtenverhältnis).

Auskünfte erteilt die Baudirektion des Kantons Aargau (Aarau, Buchenhof, Telephon 064 / 22 05 71), an welche die Anmeldungen bis 10. November 1967 erbeten sind.

## Sia

Schweizerischer Ingenieur- und Architekten-Verein

Société suisse des Ingénieurs et des Architectes

Società svizzera degli Ingegneri e degli Architetti

Der bisherige Leiter des Generalsekretariates des S.I.A. nimmt auf Ende 1967 seinen Rücktritt. Damit ist auf 1. Januar 1968 die Stelle des

# Generalsekretärs des SIA

neu zu besetzen.

Der S.I.A. ist der repräsentative Berufsverband der akademisch gebildeten Ingenieure und Architekten und zählt heute etwa 6500 Mitglieder. Er fördert die Technik, vorab auf den Gebieten der Architektur, des Bau-, Maschinen-, Elektro-, Kultur- und Vermessungsingenieurwesens, und nimmt die beruflichen Interessen seiner Mitglieder wahr. Er ist Hauptträger der Normung auf dem Bausektor. Neuere Entwicklungen, so das im Bau befindliche S.I.A.-Hochhaus, die technische Grundlagenforschung in den Fachgruppen, die direkte Anteilnahme an den grossen nationalen Aufgaben, zeigen, dass der S.I.A. bestrebt ist, mit der Zeit Schritt zu halten.

Die zentrale Geschäftsstelle in Zürich, das Generalsekretariat, ist in vier Abteilungen gegliedert und zählt heute 16 Mitarbeiter. Der Posten des Generalsekretärs entspricht demjenigen des Direktors der zentralen Geschäftsstelle. Die Statuten verlangen, dass der Generalsekretär Mitglied des S.I.A. sei. Der Architekt oder Ingenieur, der diese Stelle übernimmt, muss die Fähigkeit haben, einer dynamischen, zukunftsgerichteten Organisation vorzustehen und die Aufgaben im grösseren Zusammenhang zu erkennen. Die Beherrschung der deutschen und französischen Sprache ist Bedingung. Bei den mannigfaltigen internationalen Kontakten des S.I.A. sind sehr gute Englischkenntnisse erwünscht. Die Salärverhältnisse sind der Aufgabe angepasst und die Sozialleistungen sind neuzeitlich geregelt.

Interessenten sind gebeten, ihre Bewerbungen an den Präsidenten des S.I.A., Postfach, 8022 Zürich, zu richten.



Für unsere Arbeitsvorbereitung suchen wir jüngeren, initiativen

## Eisenbetonzeichner-Konstrukteur

### Wir erwarten:

Selbständige, exakte und rasche Arbeitsweise

### Wir bieten:

Im Rahmen eines angenehmen Arbeitsklimas interessante und anspruchsvolle Aufgaben auf dem zukunftsreichen Gebiet der Vorfabrikation. Bei Eignung Dauerstelle, gutes Salär und neuzeitliche Anstellungsbedingungen.

Gerne erwarten wir Ihre Bewerbung mit den üblichen Unterlagen oder Ihren Telefonanruf

## Element AG Tifers

Technisches Büro, Landhausweg 6,  
3001 Bern, Tel. 031 / 46 18 14

Wir suchen einen jüngeren

## dipl. Bauingenieur ETH/EPUL

mit einiger Erfahrung als Statiker und vor allem Freude an möglichst vielseitigen statischen und konstruktiven Problemen in verschiedenen Gebieten der Vorfabrikation und des Elementbaus.

Es handelt sich um eine nicht gerade alltägliche Stelle mit Aufstiegsmöglichkeiten in einem aufgeschlossenen Team jüngerer Mitarbeiter, die auch den Verkehr mit Baustellen, Ingenieur- und Architekturbüros und Bauherren einschliesst.

Ihre Offerte mit sachdienlichen Unterlagen findet unser Interesse und wird diskret behandelt.

Offerten unter Chiffre T 121276 an Publicitas AG, 3001 Bern.

Architekturbüro in Basel sucht zu baldigem Eintritt einen

## dipl. Architekten

Guter Entwerfer für die weitgehend selbständige Bearbeitung interessanter grösserer Bauaufgaben. Bei Eignung entwicklungs-fähige Dauerstellung.

Offerten sind zu richten an:

**Vischer Architekten SIA BSA**  
Hardstrasse 10, 4000 Basel

## Basler Baulaboratorium

sucht folgende Mitarbeiter:

## jüngeren Bauingenieur Tiefbautechniker Laborant

zur Durchführung von Bodenuntersuchungen in Labor und Feld, Kontrollprüfungen im Strassen- und Pistenbau, Beratungen für Fundierungsprobleme aller Art.

Wir bieten abwechslungsreiche Arbeit in Labor und auf Baustellen. Angenehmes Arbeitsklima.

Offerten sind zu richten an: **Basler Baulaboratorium**,  
St. Johanns-Rheinweg 2, 4000 Basel, Tel. (061) 23 25 33

Wir suchen für unser Ingenieurbüro in Zürich

## einen Eisenbeton- oder Tiefbauzeichner

für anspruchsvolle Arbeiten auf den Gebieten des Strassen-, Tunnel- und Kavernenbaues. Bei Eignung kommt später der Einsatz für Bauleitungsaufgaben in Frage.

Es handelt sich um eine entwicklungs-fähige Stelle in einem mittelgrossen Team; angenehmes Arbeitsklima, Fünftagewoche, Möglichkeit zur Weiterbildung sowie gute Entlohnung.

Interessenten (Schweizer Bürger), die an selbständiges Arbeiten gewöhnt sind, melden sich unter Chiffre ZM 19037 an Mosse-Annoncen AG, 8023 Zürich.

*Fenster*



*Kiefer Zürich*

**Nur Qualitätsfenster!**



Die eidg. Bauinspektion IV in Zürich sucht zu möglichst baldigem Eintritt:

**Dipl. Architekt ETH**

und

**Architekt-Techniker HTL**

(Schweizer Bürger)

als Mitarbeiter des Chefs.

Einem guten Entwerfer mit Organisationstalent und Verhandlungsgeschick bietet sich eine sehr vielseitige und interessante Tätigkeit.

Dauerstelle mit Pensionsberechtigung, zeitgemässe Bezahlung, angenehme Arbeitsbedingungen, gute Aufstiegsmöglichkeiten.

Evtl. kann eine Neubauwohnung in der näheren Umgebung von Zürich zur Verfügung gestellt werden.

Handschriftliche Bewerbungen mit Bildungsgang, Photo sowie Angaben über die bisherige Tätigkeit, Gehaltsansprüche und Referenzen sind erbeten an die

**EIDG. BAUINSPEKTION IV**, Postfach, 8023 Zürich

Zu verkaufen

**Fabrikliegenschaft**

im Raume Baden AG. Lager- und Fabrikationsraum ca. 2000 m<sup>2</sup>; Grundstücksfläche 5366 m<sup>2</sup>. Interessenten wollen sich bitte melden unter Chiffre P 22495-43 an Publicitas AG, 5401 Baden.

Gesucht in mittleres Architekturbüro

**Hochbauzeichner/Bauführer**

mit Bauplatzpraxis, für die selbständige Behandlung abwechslungsreicher und interessanter Bauaufgaben. Angenehmes Arbeitsklima, 5-Tage-Woche. Eintritt nach Vereinbarung. Offerten mit den üblichen Unterlagen sind zu richten unter Chiffre ZJ 19027 an Mosse-Annoncen AG, 8023 Zürich.

Gesucht von mittelgrossem Architekturbüro in Winterthur

**Architekt-Techniker HTL**

sowie einen

**Hochbauzeichner**

(Schweizer Bürger)

für die Planbearbeitung interessanter Bauobjekte, Dauerstelle, Fünftagewoche, gute Sozialleistungen, gut fundiertes Büro.

Wir erwarten von unseren Mitarbeitern einwandfreien Charakter, Initiative, Sicherheit, Erfahrung und angenehme Umgangsformen.

Schriftliche Offerten mit Referenzen unter Chiffre PY 5794-40 an Publicitas AG, 8401 Winterthur.

**Vorfabrizierte**

**Abwasser-  
Klärgruben**

entsprechend den Richtlinien des  
Verbandes Schweiz. Abwasserfachleute

**comolli**

**Comolli's Erben AG. 5620 Bremgarten**

Telefon 057/71414

## Bauingenieur ETH

mit mehrjähriger Erfahrung im In- und Ausland, vorwiegend Ingenieur Hoch- und Brückenbau, versiert in Statik und Konstruktion, sucht neuen Wirkungskreis. Offerten unter Chiffre L 54714 Q an die Publicitas AG, 4001 Basel.



### Gemeinde Köniz

In der Gemeindeverwaltung Köniz sind folgende Stellen neu zu besetzen:

### Ingenieur-Techniker HTL

(der Fachrichtung Tiefbau)

#### Aufgabenkreis:

Bearbeitung von Strassen- und Verkehrsproblemen, Aufstellung von Baulinienplänen sowie Aufnahmen und Absteckungen für die Ortsplanung.

#### Anforderungen:

Abgeschlossene Ausbildung als Tiefbautechniker, wenn möglich mit Praxis in der Planung oder im Strassenbau.

### Verwaltungsangestellter für die Entwicklungsplanung

#### Aufgabenkreis:

Beschaffung und Nachführung von Planungsunterlagen, Ausarbeitung der Entwicklungsprognose und Koordinationspläne. Statistik.

#### Anforderungen:

Abgeschlossene Ausbildung als Tiefbauzeichner, wenn möglich mit zusätzlicher Handelsschulbildung. Die Gemeinde bietet je nach Alter, Ausbildung und Praxis entsprechende Besoldung im Rahmen einer fortschrittlichen Gehaltsordnung mit Sozial- und Teuerungszulagen sowie Treueprämie. Pensionskasse. Alternierende Fünftagewoche.

Bewerbungen mit den üblichen Unterlagen sind zu richten an den Gemeindepräsidenten von Köniz (Telefon 63 12 12, intern 208, gibt gerne nähere Auskunft).

Der Gemeinderat

# sauna



Private und öffentliche Anlagen  
Keramiköfen Sauna-Bau AG  
Biel Unionsg. 9 Tel. 032 214 40

## Motor-Columbus

cherche pour la direction des travaux de l'aménagement hydro-électrique d'Emosson (Valais), un

### Comptable qualifié

pour occuper le poste de chef administratif du bureau principal de Martigny. Cette fonction demande du candidat une très grande conscience professionnelle, un caractère intègre ainsi que les qualités requises pour diriger une petite équipe de collaborateurs.

Langues exigées: français et allemande (parlé et écrit).

Travail intéressant, varié et comportant des responsabilités. Salaire en rapport avec la fonction.

Date d'engagement: 1er janvier 1968.

Les personnes ayant déjà occupé un poste semblable auront la préférence.

Les offres accompagnées du curriculum vitae, copies de certificats, photographie ainsi que des références sont à adresser à

**Motor-Columbus S.A. d'Entreprises électriques**  
Parkstrasse 27, 5401 Baden

Ingenieurbüro in Lausanne sucht zum sofortigen Eintritt oder nach Ueber-einkunft erfahrene

### Tiefbauzeichner

für allgemeinen Tiefbau, Eisenbeton. Abwechslungsreiche Arbeit, Fünftage-woche.

Interessenten werden gebeten, ihren Lebenslauf und Gehaltsanspruch zu richten an:

**Compagnie d'Etudes  
de Travaux Publics S.A.**  
7, rue St-Martin, 1000 Lausanne

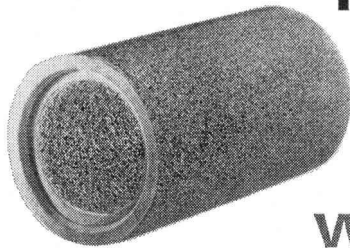

# Hunziker-Filterrohre und Filterplatten entwässern das Erdreich dauernd wirkungsvoll

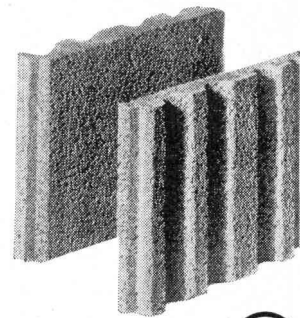

AG HUNZIKER AGIE Baustoff-Fabriken in Zürich, Bern, Brugg, Landquart, Olten und Pfäffikon SZ



## LONZA

sucht  
für die Bauabteilung ihrer chemischen Werke  
Visp und Lalden  
einen

## Architekt-Techniker HTL

Arbeitsgebiet:  
Allgemeiner Gebäudeunterhalt, Budgetierung und Ueberwachung  
der Unterhalts- und Betriebskosten, Bauleitung und teilweise  
Planbearbeitung von Industriebauten.

Erwünscht sind:  
Mehrere Jahre Praxis

Geboten werden:  
Fortschrittliche Arbeitsbedingungen, zeitgemässe Salarierung.  
Offerten mit den üblichen Unterlagen und Angabe des Eintritts-  
termins an:

**LONZA AG, Personalabteilung, 3930 Visp**

## LONZA

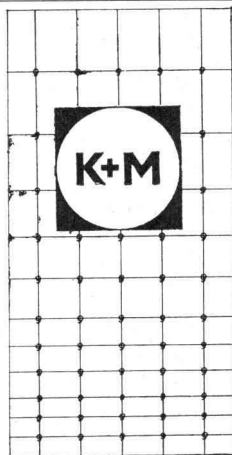
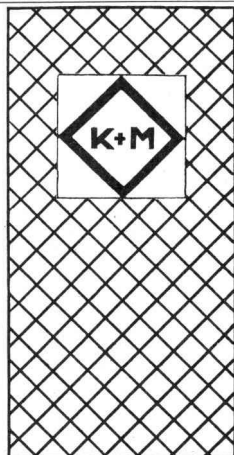

### Wir liefern

Drahtgeflechte, Drahtgitter, Einzäunungsdrähte in den verschiedensten Ausführungen und für jeden Zweck.

### Wir erstellen

komplette Metallzaun-Anlagen für Gärten, Industrie- und Sportanlagen, Autobahn-Wildschutzzäune.

K+M bietet Ihnen  
eine 60jährige Erfahrung  
in Drahtgeflechten.

## KNECHT + MEILE

Fabrik für Drahtgeflechte + Zäune  
9500 WIL/SG Tel. 073/6 16 56

Junger, selbständiger, erfahrener

## Hochbauzeichner

mit Kenntnissen in Bauführung, mehrjähriger Erfahrung in Kostenvoranschlag, bis und mit Bauabrechnungen, sucht geeignete Stelle mit anspruchsvollen Arbeiten in Zürich oder näherer Umgebung. Gute Referenzen. Anfragen unter Chiffre ZR 1258 an Mosse-Annoncen AG, 8023 Zürich, oder Tel. 051 / 90 77 36.

Wir verkaufen laufend

## Occasions-Nutzfahrzeuge

zu günstigen Preisen, gegen 2.- und 3.-rangige Schuldbriefe. Offerten unter Chiffre U 34219-23 an Publicitas, Luzern.

Infolge Rückstellung grösserer Bauprojekte übernimmt mittleres

## Architekturbüro

Aufträge für Projekte, Werkpläne, Kostenberechnungen, Devisierungen und Bauabrechnungen. Anfragen unter Chiffre OFA 12961 Rb an Orell Füssli-Annoncen AG, 8022 Zürich.

Wir suchen einen jüngeren Mitarbeiter als

## Assistenten der Verkaufsleitung

### Aufgaben:

Ueberwachung sämtlicher mit dem Verkauf in Zusammenhang stehenden Vorgänge bis zur Auslieferung der Waren, Führung der Verkaufsadministration, Koordinationsstelle zwischen Aussendienst und Betriebsinstanzen.

### Anforderungen:

Kaufmännische Grundausbildung, wenn möglich mit Erfahrung in der Baubranche, Initiative, Einfühlungsvermögen; französische und italienische Sprachkenntnisse erwünscht, aber nicht Bedingung.

### Wir bieten:

selbständige und abwechslungsreiche Tätigkeit, Sozialleistungen, fortschrittliche Anstellungsbedingungen.

Interessenten sind gebeten, ihre Bewerbung mit den üblichen Unterlagen zu richten unter Chiffre ZJ 19058 an Mosse-Annoncen AG, 8023 Zürich.

Architekturmodelle  
in Gips, Holz, Plexiglas  
termingerecht und in  
tadelloser Ausführung

# Architekturmodelle

Zaborowsky & Schalk  
Neumarkt 10, Zürich 1  
Tel. 34 22 16

## Diese guten Weine gehören auch in Ihren Keller!

**BON** für eine Bestellung zu Spezialpreisen. Senden Sie mir bitte ab Station Rolle, zahlbar innert 30 Tagen, 1 Karton zu 12 Flaschen, Glas und Verpackung inbegriffen, enthaltend:

### Weiss:

#### Waadtländer Weine

2 Fl. Mont «Baronnette» (Dorin) 1966 Fr. 2.80 5.60

### Rot:

2 Fl. Gamay «Echo de Romandie» 1966 Fr. 2.80 5.60

2 Fl. Salvagnin «Vignolans» 1966 Fr. 2.90 5.80

### Gute Weine aus Frankreich

2 Fl. Châteauneuf du Pape 1964 Fr. 5.— 10.—

2 Fl. Moulin à Vent 1964 Fr. 5.— 10.—

2 Fl. Gevrey Chambertin 1964 Fr. 7.— 14.—

Bahnstation: .....

Name: .....

Vorname: .....

Strasse u. Nr.: .....

Postleitz. u. Ort: .....

Stempel u. Unterschr.: .....

(Bitte deutlich schreiben)

Datum: .....

Ausschneiden und senden an  
**Marcel Wyss**, Vins des Vignolans  
1181 Mont-sur-Rolle VD



Wir suchen einen tüchtigen

## Mitarbeiter im Aussendienst

### Aufgaben:

Bautechnische Beratung unserer Kundschaft (Ingenieure, Architekten, Bauunternehmungen) vom Projekt bis zur Ausführung, Akquisition von Aufträgen, Instruktionen über Arbeitsvorgänge.

### Anforderungen:

Ausbildung als Bautechniker mit Praxis im Hochbau, gute Umgangsformen, sicheres und gewandtes Auftreten, Zuverlässigkeit.

### Wir bieten:

gründliche Einarbeitung und Einführung in die Baubranche und in die Probleme der Bauberatung, festzugeleiteten Wirkungskreis zur selbständigen Bearbeitung (Fahrzeug wird von der Firma zur Verfügung gestellt), Dauerstellung, Personalfürsorge, fortschrittliche Anstellungsbedingungen.

Interessenten sind gebeten, ihre Bewerbung mit den üblichen Unterlagen einzureichen unter Chiffre ZG 19058 an Mosse-Annoncen AG, 8023 Zürich.

# Einladung

Wir laden die Herren Architekten, Ingenieure und Flachdachfirmen freundlich ein,

am 18./19. Oktober ab 14 Uhr und am 25./26. Oktober ab 10 Uhr

auf dem Neubau «Sonnenberg» an der Hauptstrasse von Dürnten nach Rüti ZH (grosser Parkplatz) sich über die Verarbeitung von «kosmos»-Dampfsperrpappen mit Entfeuchtungskanälen, «awatekt»-Flachdachsolierrplatten, «awa»-drahtarmierte Dachbahnen für kiesfreie Dächer und die neuen Super-Schweissbahnen orientieren zu lassen.

**powa ag**

Isolierbaustoffe, 8630 Rüti ZH, Tel. 055 / 4 48 15

Mittleres Ingenieurbüro mit mehreren Filialen sucht

## jüngeren dipl. Bauingenieur

mit Erfahrung im Tiefbau zur Entlastung des Büro-Inhabers.

Hauptaufgabe ist die lizenzmässige Auswertung in mehreren europäischen Ländern eines neuen patentierten und hochwertigen Verfahrens auf dem Gebiete der Wasseraufbereitung und Abwasserklärung.

Bewerber hat bei gegenseitigem Einvernehmen Gelegenheit, sich eine selbständige, interessante und abwechslungsreiche Lebensstelle aufzubauen.

Eintritt und Lohn nach Uebereinkunft, Fünftagewoche und Sozialleistungen.

Anmeldungen mit Angabe der Personalien, des Bildungsganges und der bisherigen Tätigkeit, sowie von Referenzen unter Beilage von Zeugnisabschriften und Foto sind zu richten unter Chiffre ZG 19049 an Mosse-Annoncen AG, 8023 Zürich.

## Kath. Kirchgemeinde Zug

### Projektwettbewerb

für das kirchliche Zentrum St. Johannes  
im Zentrum der Hertiallmeid Zug

#### Programm:

Kirche, Pfarrhaus, Pfarreiräume und Kindergarten

#### Teilnahmeberechtigung:

Teilnahmeberechtigt sind alle selbständig erwerbenden Architekten katholischer Konfession, die seit dem 1. Januar 1967 in den Kantonen Zug, Uri, Schwyz, Ob- und Nidwalden, Luzern, Aargau und Zürich gesetzlichen Wohnsitz haben oder im Kanton Zug heimatberechtigt sind. Zu den gleichen Bedingungen sind alle unselbständig erwerbenden Architekten zugelassen, sofern sich ihr Arbeitgeber nicht am Wettbewerb beteiligt und er mit der Teilnahme einverstanden ist.

#### Termine:

Bezug der Unterlagen ab 20. Oktober 1967 auf der Kirchgemeindekanzlei der Kath. Kirchgemeinde Zug, Kirchenstrasse 15, 6300 Zug, gegen Entrichtung einer Gebühr von Fr. 50.—. Die Unterlagen können auch schriftlich angefordert werden, die Gebühr ist in diesem Falle auf Postcheckkonto 60-4280 einzuzahlen, mit dem Vermerk «Wettbewerb».

Fragestellung bis zum 15. Januar 1968 an die Kanzlei der Kath. Kirchgemeinde Zug.

Ablieferung bis 1. April 1968 (Modelle bis 10. April 1968).

Zug, 11. Oktober 1967

Der Kirchenrat

Programm von der Wettbewerbskommission SIA genehmigt.



**mechanisch-biologische  
Abwasser-Reinigung**

**mit Tauchtropfkörpern  
für  
6-10000 Einwohner**

- über 90% Reinigungseffekt
- stark schwankend belastbar
- anspruchlos in der Wartung
- niedrigster Energiebedarf
- absolut frostunempfindlich
- preisgünstig durch Vorfabrikation



**reines Wasser**

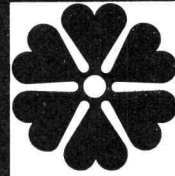

**ist Leben**

Unsere Fachleute, Ingenieur und Chemiker, freuen sich, Ihr Abwasserproblem zu lösen und stehen Ihnen zur Beratung unverbindlich zur Verfügung. In unserem eigenen Labor führen wir jede gewünschte Abwasseruntersuchung durch. Wir garantieren die Reinigungsleistung aller von uns gebauten Anlagen. Unser Wartungsservice sichert das dauernde Funktionieren Ihrer Anlage. Verlangen Sie unsern Besuch und das ausführliche Fabrikationsprogramm!

**MECANA SA**  
Maschinenfabrik 8716 Schmerikon SG Telefon 055-575 61



# compriband

## für alle Fugendichtungen

normal oder selbstklebend schwarz oder grau

Generalvertretung

**ROGER FREY, dipl. Ing. ETH**

8039 Zürich

Beethovenstrasse 47  
Tel. 051-23 33 64

Gesucht junger tüchtiger

### Architekt ETH, evtl. Hochbautechniker HTL

als Bürochef für interessante planerische Arbeiten, Projektierung, Wettbewerbe, sowie

### Hochbauzeichner

für Werk- und Detailpläne von Schul- und Geschäftshäusern.

Für jede der vorerwähnten Stellen wird abwechslungsreiche Tätigkeit auf Architekturbüro SIA am oberen Zürichsee bei zeitgemässer Entlohnung und gutem Arbeitsklima geboten.

Offerten mit den üblichen Unterlagen sind erbeten unter Chiffre ZH 19045 an Mosse-Annoncen AG, 8023 Zürich.

Welcher initiative und verantwortungsvolle

### dipl. Bauingenieur

(evtl. Ingenieur-Techniker HTL)  
interessiert sich für eine leitende Stelle als

### Abwasserfachmann

Da wir verschiedene grössere regionale Abwasserreinigungsanlagen (Projektierung und Bauleitung) in Auftrag haben, biete ich Ihnen die Chance, Ihr Wissen und Können bei der Organisation und Leitung eines Arbeitsteams voll zu entfalten.

Verlangt werden gute Fachkenntnisse auf diesem Gebiet, die Fähigkeit zur Führung eines Mitarbeiterstabes sowie gute Verhandlungsbegabung mit Bauherren und Behörden. Geboten wird eine selbständige und ausbaufähige Stelle bei sehr guter Entlohnung.

Offerten mit den üblichen Angaben sind zu richten unter Chiffre ZE 19032 an Mosse-Annoncen AG, 8023 Zürich.

### Sehr interessante Nutzfahrzeuge

**VW Pick up Brückenwagen, Modell 1967**  
hellgrau, etwa 10 000 km, auf Wunsch mit Blache

**VW Pick up Brückenwagen, Modell 1967**  
perlweiss, verstärkte Stossdämpfer, sehr wenig gefahren

**VW Kombiwagen, Modell 1967**  
blau, etwa 6500 km

**VW Kombiwagen, Modell 1967**  
mit beidseitigen Laderaumtüren, hellgrau, sehr wenig gefahren

Ferner können wir offerieren:

**VW Variant, Typ 1600 L, Modell 1967**  
etwa 6500 km gefahren, perlweiss, Interieur Kunstleder rot, Sicherheitsgurten.  
Alle Fahrzeuge in einwandfreiem Zustand mit fortlaufender Fabrikgarantie.

Wir tauschen Wagen aller Marken.  
Auf Wunsch Zahlungsverleichterungen.

Anfragen erbeten unter Chiffre ZP 19053 an Mosse-Annoncen AG, 8023 Zürich.

### AG FÜR PERSONALBERATUNG ZÜRICH

Für das **Bauamt einer der grossen Vorortsgemeinden von Zürich** suchen wir einen

**dipl. Tiefbau- oder Vermessungs-Ingenieur-Techniker HTL**

(evtl. Bauführer mit Grundausbildung als Tiefbauzeichner) für folgende Tätigkeitsgebiete: Einführung der Schwemmkanalisation, technische Bearbeitung des Sektors Luftschutz, Baugerüst- und Krankkontrollen, Einmessen von Kanalisations-, Gas- und Wasserleitungen usw.

Zusätzlich ist die Stelle eines

### Tiefbauzeichners

zu besetzen. Seine Arbeit erstreckt sich auf: Erstellen von Projekten, Ausführungsplänen, Liegenschafts- und Leitungskatastern, Einmessen von Leitungen der Gas- und Wasserversorgung und allg. zeichnerische Aufgaben.

Interessenten für diese beiden Stellen geben wir über die genaueren Bedingungen gerne weitere Auskünfte. Wir bitten Sie, telefonisch oder schriftlich mit uns Verbindung aufzunehmen.

**AG FÜR PERSONALBERATUNG ZÜRICH**  
ZÜRICH TALSTRASSE 20 TELEFON 051 259656

## Zürcher Ziegeleien

Giesshübelstrasse 40, Zürich 3  
Postfach, 8021 Zürich  
Telefon 051 35 93 30

vorfabrizierte Leichtbauelemente  
aus dampfgehärtetem Gasbeton

# SIPOREX

Mittelgrosses, fundiertes Architekturbüro  
sucht initiative Mitarbeiter.

## 1 Bazeichner 1 Architekt-Techniker HTL

für Planbearbeitung, Devisierung, Bauleitung und Abrechnung öffentlicher und privater Bauaufgaben.

Gutes Arbeitsklima, Wohngelegenheit und zeitgemässe Honorierung.

Schriftliche Offerten sind zu richten an  
**Peter F. Oswald**, dipl. Architekt ETH/SIA  
5630 Muri

## Hochbauzeichner / Bauführer

Schweizer, 25, abgeschlossene Berufslehre, 5 Jahre Praxis, 1 Jahr Bauleitung, kaufmännische Kenntnisse, sucht Stelle mit vielseitigem Aufgabenkreis in neuzeitlichem Architekturbüro oder Unternehmung.

**Bruno Sauter**, im Schaber 7, 8047 Zürich

Bauingenieure mit Erfahrung in elektronischer Datenverarbeitung berechnen laufend in Heimarbeit schnell und günstig

## Ebene und räumliche Rahmen, Durchlaufträger, Fachwerke und Trägerroste

Verwendetes Programm: Stress.

Offertanfragen unter Chiffre ZI 19046 an Mosse-Annoncen AG, 8023 Zürich.

Mittelgrosses Ingenieurbüro in Zürich sucht zur Bearbeitung von anspruchsvollen Brückenprojekten in Beton und Stahl einen

## dipl. Bauingenieur

mit einigen Jahren praktischer Erfahrung.

Wir bieten eine den Fähigkeiten entsprechende Entlohnung und sorgen für gründliche Ausbildung auf diesem Spezialgebiet.

Schweizer Bürger mögen sich melden unter Chiffre ZT 19056 an Mosse-Annoncen AG, 8023 Zürich.

Infolge Aufgabe der Berufstätigkeit ist per 1. April 1968, evtl. früher, in schönem Basler Altstadthaus

## Architekturbüro

bestehend aus 3 Räumen, Gard. und WC, separater Eingang, Zentralheizung, Totalfläche 80 m<sup>2</sup>, günstiger Zins, **neu zu vermieten**. Mobiliar kann günstig übernommen werden. Ausserdem bietet sich einem gut ausgewiesenen Nachfolger evtl. die Möglichkeit, die Ausführung eines interessanten Projekts zu übernehmen.

Interessenten sind gebeten, sich mit näheren Angaben über ihre Person zu wenden unter Chiffre G 11054 Q an die Publicitas AG, 4001 Basel.

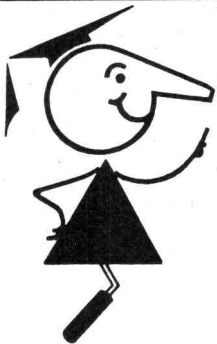

seit  
1923

# Tricosal<sup>®</sup>

**BAU-CHEMIE AG BASEL (061) 23 00 16**

Zement-Schnellbinde- und Dichtungsmittel, Plastifizierer, Verzögerer, Beton-Reinigungsmittel, Gipsverzögerer, Fugenbänder, Spritzbeton, Injektionen, Abdichtungen, Kunststoffe, Frostschutzmittel.  
Isolationen aus PVC-Folien 1-2 mm für Grundwasserwannen, Tunnels, Flachdächer usw.

## NEON-LICHT AG

überall



Filialen in: Basel, Bern, Biel, Chur, Ebikon-Luzern, Genève, Lausanne, Locarno, Lugano, Rohr-Aarau, St. Gallen, Sion

bekannt für:

gediegene und werbewirksame Lichtreklamen, Neonschriften, Transparente, Dekorative Eingangs- und Innenbeleuchtungen.

Beratung und Offerten kostenlos

Hauptsitz: 8049 Zürich

Limmattalstr. 340 Tel.: 051/56 84 44

### Dipl. Ingenieur SIA, Statiker

mit mehrjähriger Praxis im Brückenbau, Hoch- und Industriebau (Stahlbeton, Vorspannbeton), sucht eine selbständige oder leitende Stelle. Offerten sind erbeten unter Chiffre ZV 1259 an Mosse-Annoncen AG, 8023 Zürich.

### Junger Hochbauzeichner

vom Ausland zurück, sucht per sofort oder nach Vereinbarung eine Stelle in Zürich. Offerten unter Chiffre ZR 19061 an Mosse-Annoncen AG, 8023 Zürich.

Erfahrener, selbständiger

### Architekt und Bauleiter

gesetzten Alters, mit besten Referenzen über vielseitige Praxis, sucht Heimarbeit oder Halbtagsstelle in Zürich oder rechtes Seeufer. Offerten unter Chiffre ZK 1255 an Mosse-Annoncen AG, 8023 Zürich.

### Architekt-Techniker HTL

Holländer, 34, 8½ Jahre Praxis, wovon 4 Jahre in der Schweiz, sucht per 1. Dezember 1967 Stelle in Luzern oder Umgebung. Offerten sind erbeten unter Chiffre Z 14083-23 an Publicitas, 6002 Luzern.

### Bauführer (Tiefbau)

mit langjähriger Erfahrung im Strassen- und Gartenbau, sucht per sofort neuen, verantwortungsvollen Vertrauensposten. Firmen aus dem gesamten Bausektor, die eine Vertrauensstelle zu bieten haben, senden ihre Anfragen unter Chiffre ZF 1261 an Mosse-Annoncen AG, 8023 Zürich.

### Dipl. Bauingenieur

(Statiker, Hoch- und Tiefbau) mit guten Referenzen, in ungekündigter Stelle, möchte sich auf 1. November oder nach Vereinbarung verändern. Offerten sind erbeten unter Chiffre ZH 19057 an Mosse-Annoncen AG, 8023 Zürich.

### Zu verkaufen 18- bis 21-Plätze-Car

sehr guter Zustand, mit Büssing-Unterflurmotor, CF-Getriebe, neu bereift. Tel. 053 / 4 21 81

Gesucht in mittleres Architekturbüro, jüngere

### dipl. Hochbautechniker – Architekten

mit einigen Jahren Praxis, für die selbständige Bearbeitung interessanter Bauaufgaben.

Offerten sind schriftlich zu richten an:

**Peter Fluor, Architekt**

Steinbruchstrasse 57, 8810 Horgen, Telefon 051 / 82 56 17

Qualität Präzision  
Oerlikoner Industrieprodukte  
weltweit geschätzt



SRO Kugellagerwerke  
J. Schmid-Roost AG  
Zürich-Oerlikon



## Bautenschutz

Grundwasser- und Flachdachisolierungen, Abdichtungen

Frank Isolierungen AG

Sihlfeldstrasse 89, 8004 Zürich, Tel. (051) 25 67 92 / 93



### Hochbauzeichner, Stud. ATZ (6. Sem.)

sucht entwicklungsfähige Stelle, evtl. auch mit Bauführung, in kleinerem Architekturbüro. Eintrittstermin Mitte November oder nach Uebereinkunft. Offerten sind erbeten unter Chiffre ZK 19059 an Mosse-Annoncen AG, 8023 Zürich.

### Dipl. Architekt ETH

sucht per sofort oder nach Vereinbarung interessante Stelle im Raume Zürich oder rechtes Seeufer. Guter Entwerfer. Erfahrung in der Ausführung von Terrassenhäusern. Offerten unter Chiffre ZU 1260 an Mosse-Annoncen AG, 8023 Zürich.

### Architektin / Innenarchitektin

mit mehrjähriger Hochbauerfahrung sucht neuen Wirkungskreis in einem Team eines mittleren Architekturbüros. Kann jederzeit halbtags auch Sekretärinnenarbeit erledigen. Bevorzugt: Zürich oder rechte Zürichsee-seite. Offerten sind erbeten unter Chiffre ZL 1264 an Mosse-Annoncen AG, 8023 Zürich.

Gesucht

### dipl. Bautechniker

als Stütze des Geschäftsinhabers in kleineres Architekturbüro Nähe Zürich, unteres linkes Seeufer, zur selbständigen Bearbeitung grösserer Bauvorhaben.

Wir legen Wert auf gewissenhafte Arbeitsweise und bieten zeitgemässe Salarierung sowie Fünftagewoche. Eintritt baldmöglichst.

Offerten bitte unter Chiffre SA 6035 Z an die Schweizer Annoncen AG, «ASSA», 8024 Zürich.

### Hochbauzeichner

(20) mit einem Jahr Praxis, sucht neuen Wirkungskreis in St. Gallen oder Umgebung (evtl. Zürich, Winterthur). Bisherige Tätigkeit: Devisierung, Werk- und Detailpläne, kleinere Bauleitungen. Offerten sind erbeten an Kpl. Hans Bissegger, II. Kp., Mittr.-Zug, Inf.-RS 207.

### Baufachmann

sucht neue Bauobjekte zur selbständigen Bauführung und Abrechnung. Offerten unter Chiffre ZS 1204 an Mosse-Annoncen AG, 8023 Zürich.

**Stuag**

Innerhalb unserer Direktion in Bern findet ein erfahrener

### Bauführer / Techniker

mit Bauplatzpraxis Gelegenheit, sich mit Kalkulationsaufgaben und Leistungsermittlungen auf Baustellen zu befassen. Die Tätigkeit zwischen Baustelle und Büro bietet einen gewissen Ausgleich. Die fundierten Kenntnisse im Sektor Strassen- und Tiefbau werden gebührend zum Zuge kommen.

Wir bieten eine gute Entlohnung und zeitgemässe Sozialvorsorge.

Interessenten (auch ältere) richten ihre Bewerbung mit Lebenslauf, Handschriftprobe, Zeugnisabschriften und Foto, unter Angabe des Gehaltswunsches, an den Personalchef der

**STUAG**  
Schweiz. Strassenbau- und Tiefbau-Unternehmung AG  
Effingerstrasse 14, 3001 Bern

seit 1843



Dampfkessel +  
Heisswasserkessel

jeder Grösse +  
für jeden Zweck

**PROVAP**

Vertretung und Service:

PROVAP AG (031) 501255  
Dampfkessel und Apparatebau  
3202 Frauenkappelen bei Bern

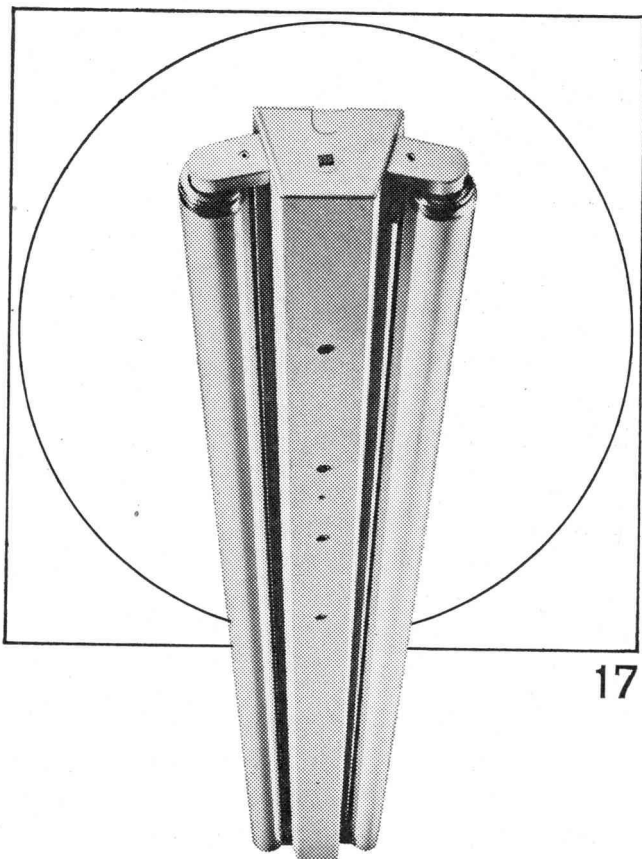

Ob Werkstatt oder Büro, ob Schulzimmer oder Bastelraum, ob Verkehrsweg, Tunnel oder Sportplatz, immer muss deren Beleuchtung den Erfordernissen angepasst sein. Zweckmässige, blendungsfreie und ausreichende Beleuchtung soll vermittelt werden durch formal gut gestaltete, allen technischen Anforderungen genügende Leuchten. Bei Entwurf, Konstruktion und Fabrikation werden all diese Gesichtspunkte berücksichtigt — darum wählen Sie vorteilhaft Produkte der BAG Turgi.

**BAG TURGI**

BAG Bronzwarenfabrik AG 5300 Turgi  
 Telefon 056/31111  
 Ausstellungs- und Verkaufsräume:  
 8023 Zürich, Konradstrasse 58  
 Telefon 051/445844  
 8023 Zürich, Pelikanstrasse 5  
 nahe Bahnhofstrasse  
 Telefon 051/257343

**Einwohnergemeinde Belp  
 Stellenausschreibung**

Infolge Neuorganisation unserer Verwaltung wird folgende Stelle zur Besetzung ausgeschrieben:

**Bauinspektor**

**Aufgabenkreis:**

Führung des Gemeindebauamtes, Bearbeitung der baupolizeilichen Fragen, Prüfung der Baubewilligungsgesuche und Ausübung der Baukontrolle, Ueberwachung der Hoch- und Tiefbauten der Gemeinde, Sekretär der Baukommission.

**Anforderungen:**

Entsprechende Ausbildung in Richtung Hoch- oder Tiefbau, wenn möglich Praxis in ähnlicher Tätigkeit sowie Gewandtheit im mündlichen und schriftlichen Verkehr mit Behörden und Privaten.

**Stellenantritt:**

1. Januar 1968 oder nach Vereinbarung.

**Wir bieten:**

zeitgemässe Besoldung, Pensionskasse, teilweise Fünftageweche, schöne Büros im neuen Gemeindehaus.

**Bewerbung:**

Handschriftliche Anmeldungen sind mit den üblichen Unterlagen sowie Gehaltsanspruch bis zum 15. November 1967 dem Gemeinderat Belp einzureichen.

Belp, 12. Oktober 1967

**Der Gemeinderat**

Wir suchen für das Nationalstrassenbüro des Tiefbauamtes

**Tiefbauzeichner**

**Aufgaben:**

Projektierung, administrative Arbeiten sowie bei Bedarf Einsatz auf der Baustelle für Ausmasse und Abrechnungen.

**Geboten wird:**

zeitgemässes Gehalt im Rahmen des Besoldungsdekretes, Beamtenpensionskasse, Fünftageweche.

Bitte unterbreiten Sie uns Ihre Bewerbung mit den üblichen Unterlagen.  
 Aarau, den 11. Oktober 1967

**Aargauische Baudirektion**

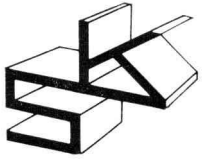

# Patent-Konsolen helfen Baukosten senken!

Patente im Inland und Ausland

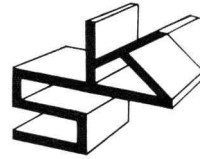
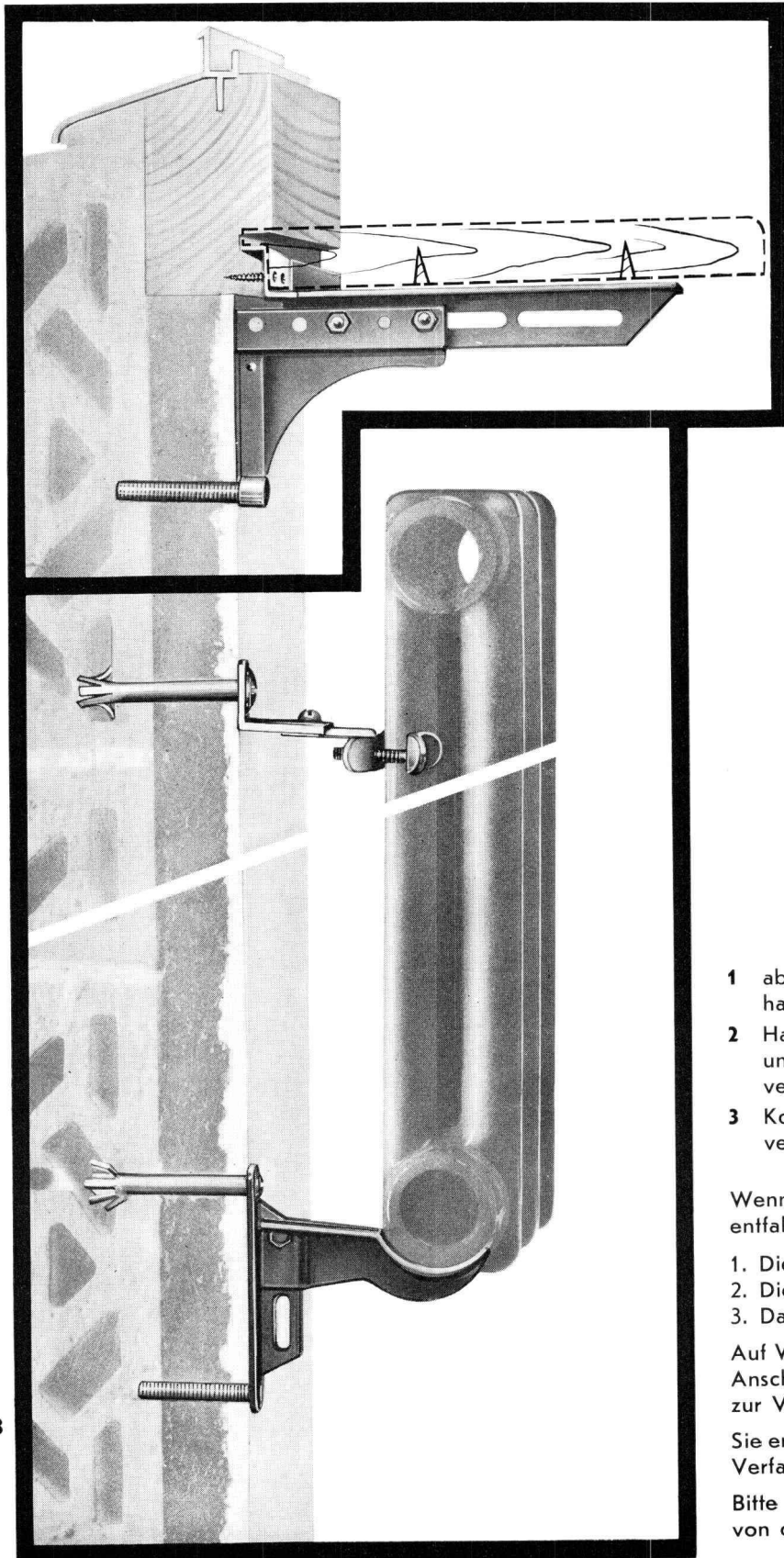

## Sims-Konsolen

werden nicht eingespitzt  
nicht einzementiert  
nicht grundiert weil verzinkt

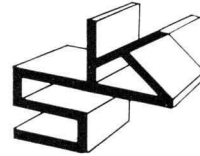

## Sims-Konsolen

sind in jedem Baustadium  
montierbar  
Pro Konsole 75—100 kg  
Tragfähigkeit

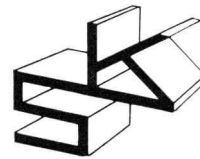

## Sims-Konsolen

sind in jedem Fall  
verstellbar abgestützt

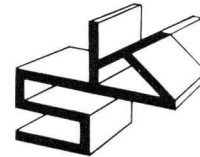

## Sims-Konsolen

sind für alle Konstruktionen:  
Nuten-, Falz- und Blockrah-  
men für Einlassbänke und frei-  
tragende Anordnung lieferbar.

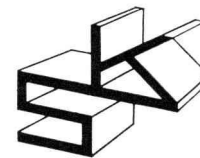

## Radiatoren- Konsolen

in jedes Mauerwerk  
in 3—5 Minuten montiert  
sofort belastbar  
verstellbar in der Höhe  
verstellbar in der Tiefe  
für alle Radiorentypen  
lieferbar

- 1 abgestützt im harten Mauerwerk
- 2 Halter horizontal und in der Tiefe verstellbar
- 3 Konsole vertikal verstellbar

Wenn Sie rechtzeitig mit S/K Konsolen disponieren, entfallen die Ausgaben für:

1. Die konventionelle Konsole
2. Die Zuputzarbeit
3. Das Grundieren der Konsole

Auf Wunsch stehen Ihnen unsere ausgebildeten Anschlägergruppen zur fachgerechten Montage zur Verfügung

Sie erzielen Zeiteinsparungen bis zu  $\frac{9}{10}$  des bisherigen Verfahrens

Bitte verlangen Sie spezifische Unterlagen von den Herstellern

**KONSOLEN HANDELS G.m.b.H. 4416 BUBENDORF**

Kantonsstrasse 2

Telephon 061 / 84 86 77 / 84 88 45

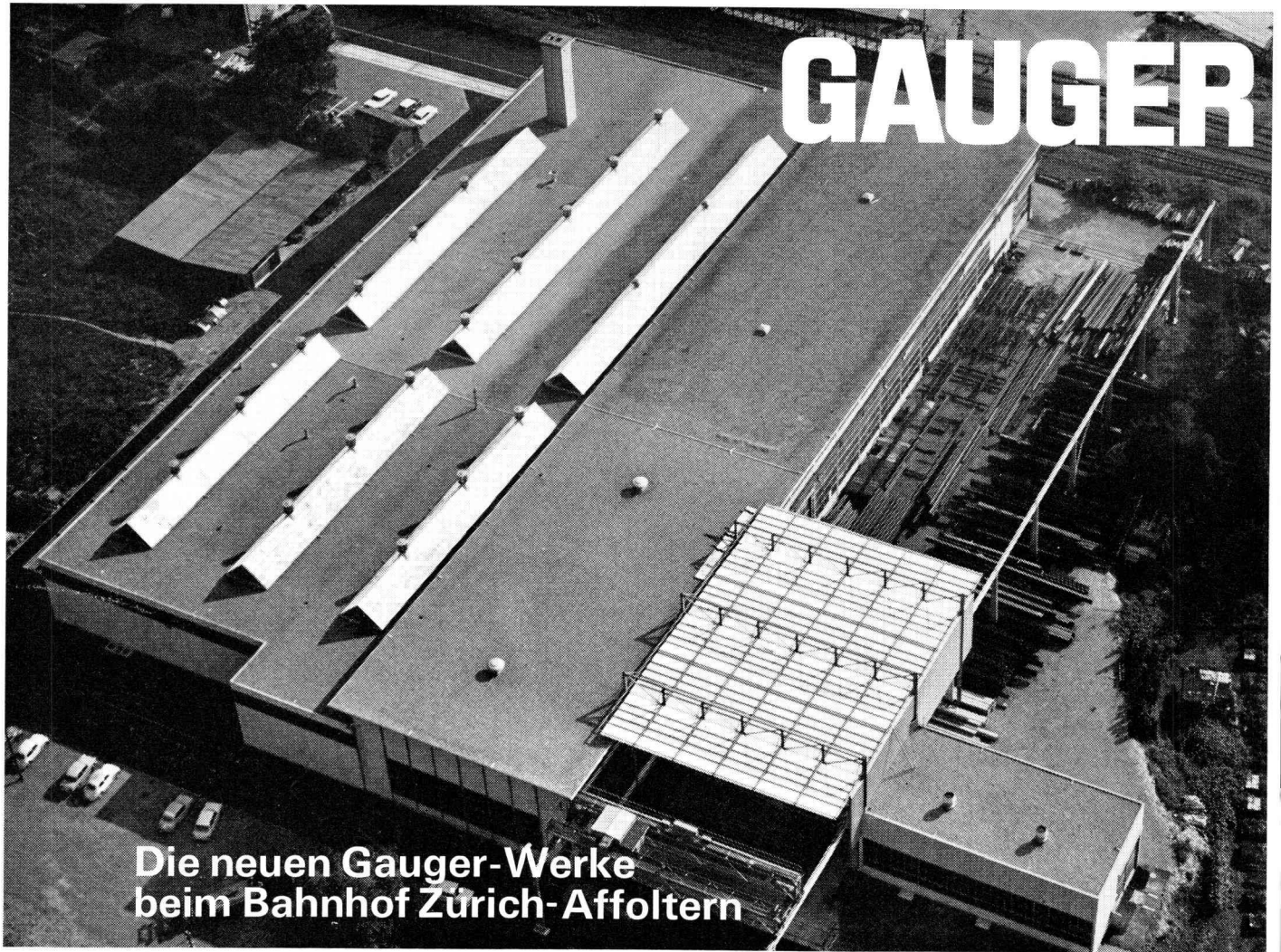

**Die neuen Gauger-Werke  
beim Bahnhof Zürich-Affoltern**

● In diesen Hallen wird vorfabriziert. In Stahl. Vorfabrizierte Stahlkonstruktionen sind auch in kleinen Serien wirtschaftlich. Komplizierte und teure Schalungen sind nicht erforderlich. Aber eine moderne, rationell eingerichtete Werkstätte. Wie unsere Anlage in Zürich-Affoltern.

● Stahlkonstruktionen sind anpassungsfähig. Das ist im Industriebau (und für Geschäftshäuser) viel Geld wert. Wenn Sie sich zum Beispiel entschliessen sollten, Ihren alten 5-Tonnen-Kran durch einen neuen 20-Tonner zu ersetzen. Oder wenn das neue Layout Ihrer Produktionsanlage das Entfernen einer unbequemen Stütze erfordern sollte. Da vollbringen unsere Monteure mit Schneidbrenner und Schweissapparat wahre Wunder.

● Stop! Wir werden zu lang.

● Dürfen wir Ihnen anlässlich einer unverbindlichen Besprechung mehr über unser Spezialgebiet berichten?

● Über die Vorteile unserer Sandstrahlanlage, über moderne Schutzanstriche, über schlüsselfertig erstellte Bauten, über Fenster, Tore und Kranklappen (alles bekannte Gauger-Spezialitäten) und über die unglaublich tiefen Preise rationell erstellter Stahlkonstruktionen.

# GAUGER

● Wir freuen uns auf Ihren Anruf.

GAUGER & CO. AG,  
Niklausstrasse 11,  
8035 Zürich  
Telefon 051 2617 55