

Objektyp: **Advertising**

Zeitschrift: **Schweizerische Bauzeitung**

Band (Jahr): **85 (1967)**

Heft 41

PDF erstellt am: **20.09.2024**

Nutzungsbedingungen

Die ETH-Bibliothek ist Anbieterin der digitalisierten Zeitschriften. Sie besitzt keine Urheberrechte an den Inhalten der Zeitschriften. Die Rechte liegen in der Regel bei den Herausgebern. Die auf der Plattform e-periodica veröffentlichten Dokumente stehen für nicht-kommerzielle Zwecke in Lehre und Forschung sowie für die private Nutzung frei zur Verfügung. Einzelne Dateien oder Ausdrucke aus diesem Angebot können zusammen mit diesen Nutzungsbedingungen und den korrekten Herkunftsbezeichnungen weitergegeben werden. Das Veröffentlichen von Bildern in Print- und Online-Publikationen ist nur mit vorheriger Genehmigung der Rechteinhaber erlaubt. Die systematische Speicherung von Teilen des elektronischen Angebots auf anderen Servern bedarf ebenfalls des schriftlichen Einverständnisses der Rechteinhaber.

Haftungsausschluss

Alle Angaben erfolgen ohne Gewähr für Vollständigkeit oder Richtigkeit. Es wird keine Haftung übernommen für Schäden durch die Verwendung von Informationen aus diesem Online-Angebot oder durch das Fehlen von Informationen. Dies gilt auch für Inhalte Dritter, die über dieses Angebot zugänglich sind.

Schweizerische Bauzeitung

Revue Polytechnique Suisse
Wochenschrift für
Architektur, Bauingenieur-
wesen und Maschinentechnik
Gegründet 1883
von Ing. August Waldner
Herausgegeben von der
Verlags-AG der akademischen
technischen Vereine, Zürich

41

85. Jahrgang Donnerstag, 12. Oktober 1967

Rund 20
Verputzsorten
fertiggemischt, kunst-
stoffvergütet, bei minimaler
Schichtstärke mit wenig Wasser leicht
und schnell verarbeitbar, ohne aufzubrennen
rasch trocken, sparen Zeit und Geld, schalten Hilfs-
arbeiten aus, reduzieren das Garantierisiko auf ein Minimum

Verlangen Sie unsere Dokumentation und eine unver-
bindliche Vorführung auf Ihrem Bauplatz!

Franz Haniel AG, 4002 Basel
Beratung und Verkauf
Tel. 051-942500



Inhalt

Laser-Strahlung als Hilfsmittel zur Materialbearbeitung, von G. Guekos	741*
Alterssiedlung Eichhof in Luzern, Arch. E. Bürgi	746*
Technikum beider Basel in Muttenz, von P. Hauenstein	748*
Aus dem Papierkorb eines Architekten, von F. Rüegsegger	750

Mitteilungen

Wie entwickelt sich der schweizerische Arbeitsmarkt? Neues Verfahren für die Strassenmarkierungen, Engpass Konstruktion, IFAC-Komitee für Ausbildung, Chemical Institute of Canada	751
--	-----

Buchbesprechungen

Industriestandorte, von M. Rotach	751
Die Mechanisierung in den schweizerischen Bauunternehmungen, von D. Strügli, Beton, Konstruktion und Form, von W. Häberli, Faltwerke im Hallen- und Brückenbau, von H. Nyffeler, Thin Walled Beams, by K. Zbirohowski-Koscia	752
Metallkunde, von E. Hornbögen und H. Warlimont, Rohrleitungen, von S. Schwägerer, Arbeitsvorbereitung, von F. Pristl, Berechnung von Wärmeaustauschern unter besonderer Berücksichtigung der Verwendung von Rechenautomaten, von K. Schack	753
Einführung in die Schaltalgebra, von H.-R. Bühler, Stoffauswahl für Kältemaschinen, von H. Steinle, Neuerscheinungen	754

Nekrologe

F. Gilliard, J. U. Brunner, L. Gabella, H. Petitpierre	755
--	-----

Wettbewerbe

Kath. Kirche mit Pfarrhaus und Kirchengemeindehaus in Zürich-Affoltern, Kath. Kirchenanlage in Oberentfelden, Ref. Kirche in Altstetten ZH	755
--	-----

Mitteilungen aus dem SIA

Sektion Bern	755
------------------------	-----

Mitteilungen aus der UIA

Internationale Wettbewerbe	755
--------------------------------------	-----

Ankündigungen

VSS-Normpositionenkatalog für den Strassenbau	755
Hallenbadbau-Tagung im Kursaal-Kasino Luzern, Holzfertigbauten an der Olma 1967, Ausbildungskurse über Netzplantechnik, Vorträge über Kupfer-Beryllium-Legierungen, Planning for a 40 000 student campus, Kunsthaus St. Gallen, Aargauer Kunsthaus, Rathausplatz, Aarau, Vortragskalender	756

Das komplette HÄNY-Abwasserpumpwerk

HÄNY-Abwasser- und Fäkalienpumpen
mit dem bewährten Wirbelrad

HÄNY



1 HÄNY-Wirbelpumpe

2 HÄNY-Normschacht

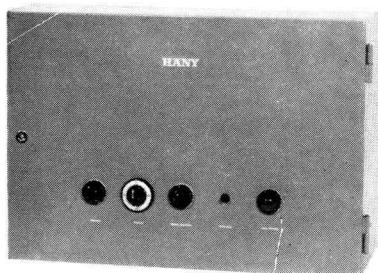

3 die automatische HÄNY-Steuerung

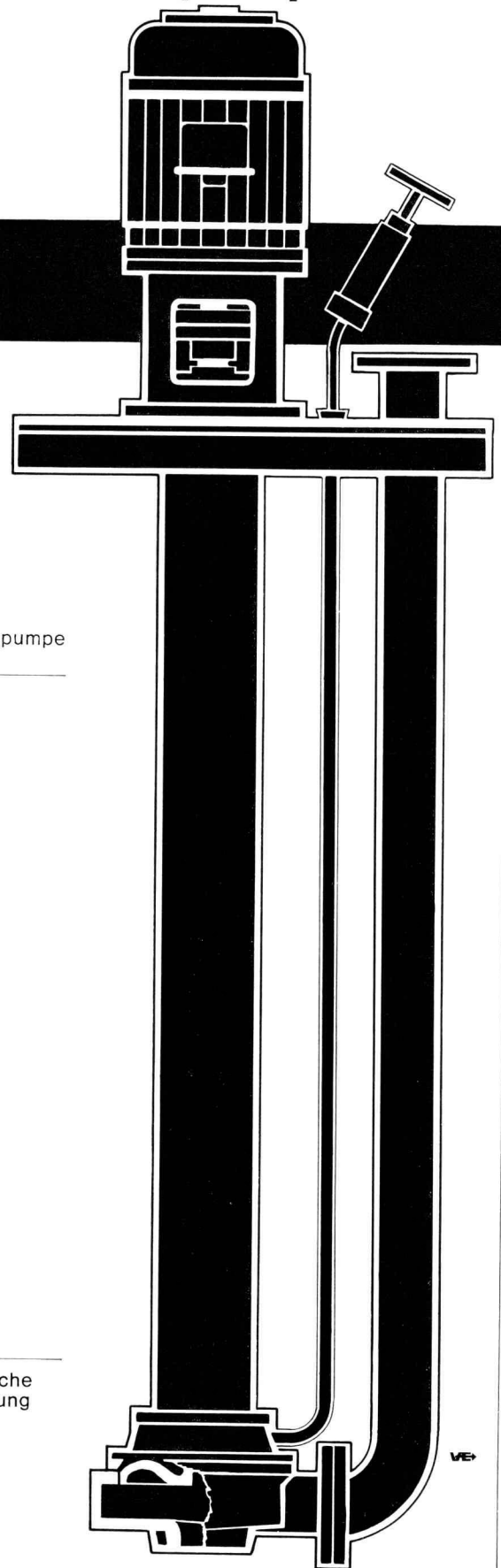

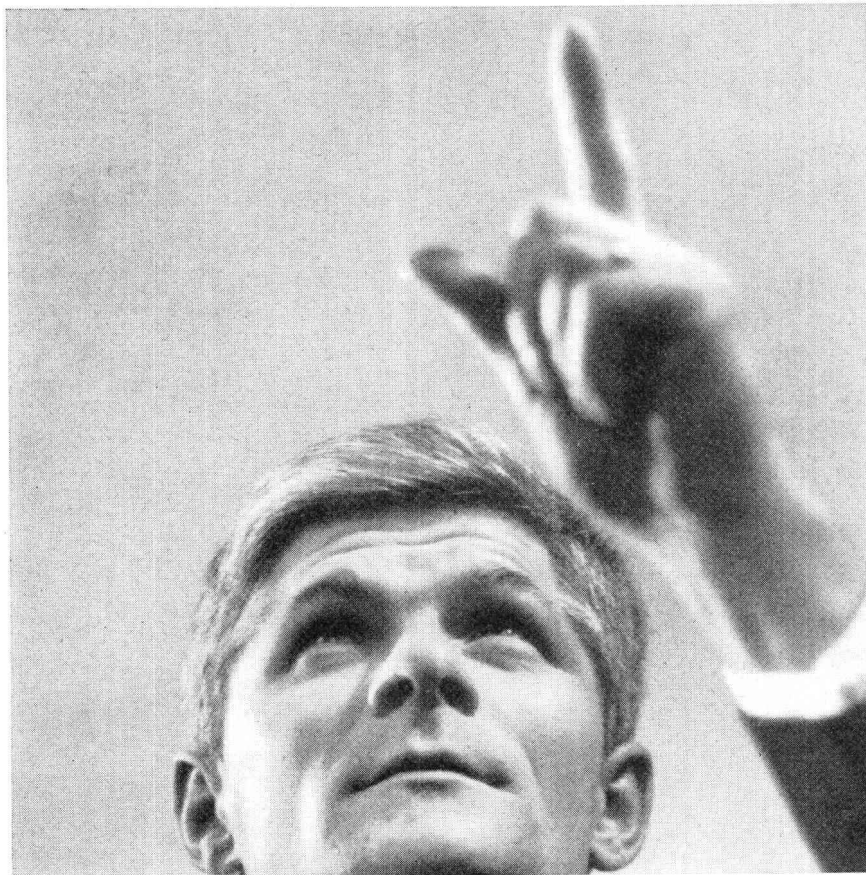

**Wir sprechen
nicht von unseren Fluoreszenzleuchten.
Wir sprechen
von Ihrem Beleuchtungsproblem.**

Nicht hier, nicht in diesem Inserat. Sondern dort, wo es etwas zu beleuchten gibt. Dort sprechen unsere Lichtberater von allem, was zu einer ästhetisch ansprechenden und zweckkonformen Beleuchtung gehört.

Dann arbeiten wir für Sie ein Projekt aus – ganz darauf abgestimmt, was für Ihren Bauherrn das beste ist, und ganz ohne Rücksicht auf das, was für uns das beste wäre (und das einfachste).

So kann es denn passieren, daß wir Ihnen Leuchten vorschlagen, die wir gar nicht führen. Zum Beispiel Leuchten, die um eine

Kante herumgezogen sind. Oder Leuchten, die man von oben anstatt von unten bedient. Oder Leuchten, die sich mit einer Klimaanlage kombinieren lassen.

Was machen wir nun?

Wir machen diese Leuchten.

Wir sind nämlich eine Fabrik, wo die Reißbretter genauso hoch im Kurs stehen wie die Abkantpressen. Und wo man sich noch Zeit nimmt, über schwierige Probleme nachzudenken. Und auch einmal Überstunden macht.

Ja, wenn es unsere Kunden eilig haben, eilt es auch bei uns. Wir sind klein genug, um unseren

Betrieb auf eine Sonderausführung umstellen zu können. Und groß genug, um auch sie (wie alles übrige) zur rechten Zeit abzuliefern.

071 / 51 23 63 – das ist die Telefonnummer unseres (objektiven) Lichtberatungsdienstes.



Spezialfabrik für Fluoreszenzleuchten, 9102 Herisau

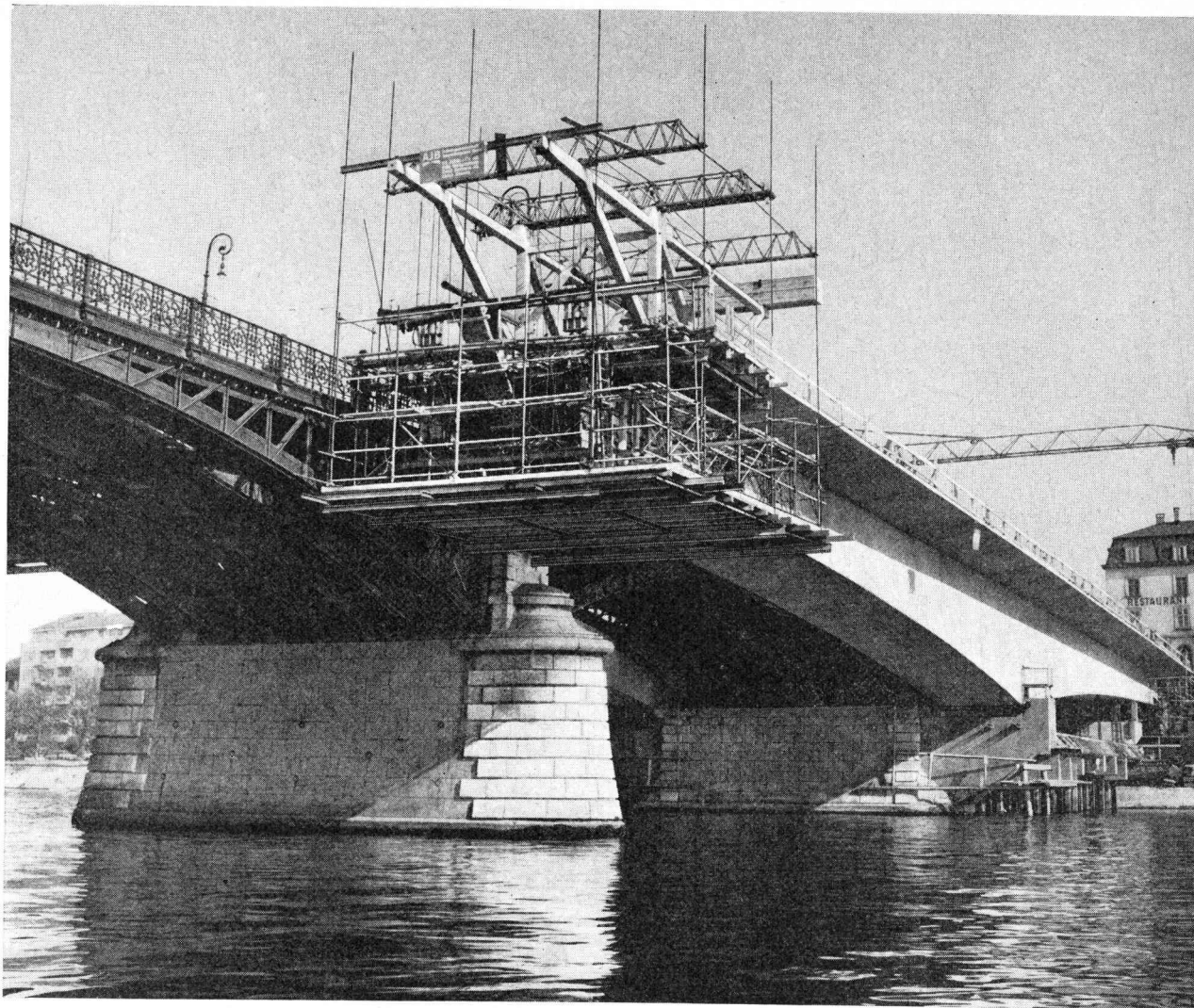

Alte Brücke Eisenkonstruktion

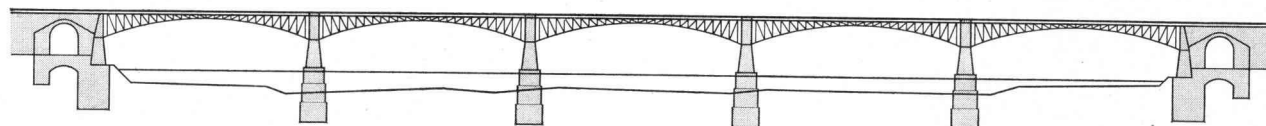

Neubau der Johanniterbrücke Basel im Freivorbau

Neue Brücke Spannbeton BBRV Brücke im Freivorbau

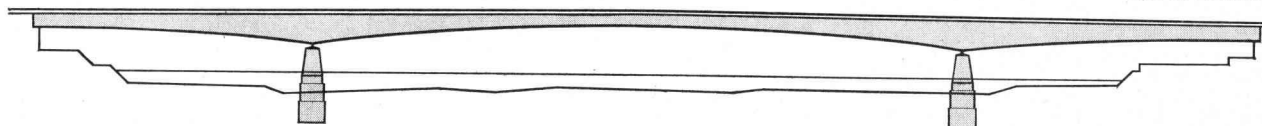

Spannbeton

StahlTon AG

8034 Zürich Riesbachstrasse 57 Telefon 051 - 47 64 00

BBRV für
Brücken Hochbauten
Gründungsanker
Behälter

BBRV

Verschiebung der neuen Johanniterbrücke Basel

Die zwei im Freivorbau erstellten Hälften der neuen Johanniterbrücke wurde seitlich der bestehenden Konstruktion gebaut, damit der Verkehr möglichst lange aufrecht erhalten werden konnte. Die Lagerung erfolgte bei den äusseren beiden Flusspfeilern auf provisorisch angebrachten Betonkonsolen. Nach Abbruch der alten Eisenkonstruktion konnten die beiden neuen Brückenhälften gegeneinander verschoben werden.

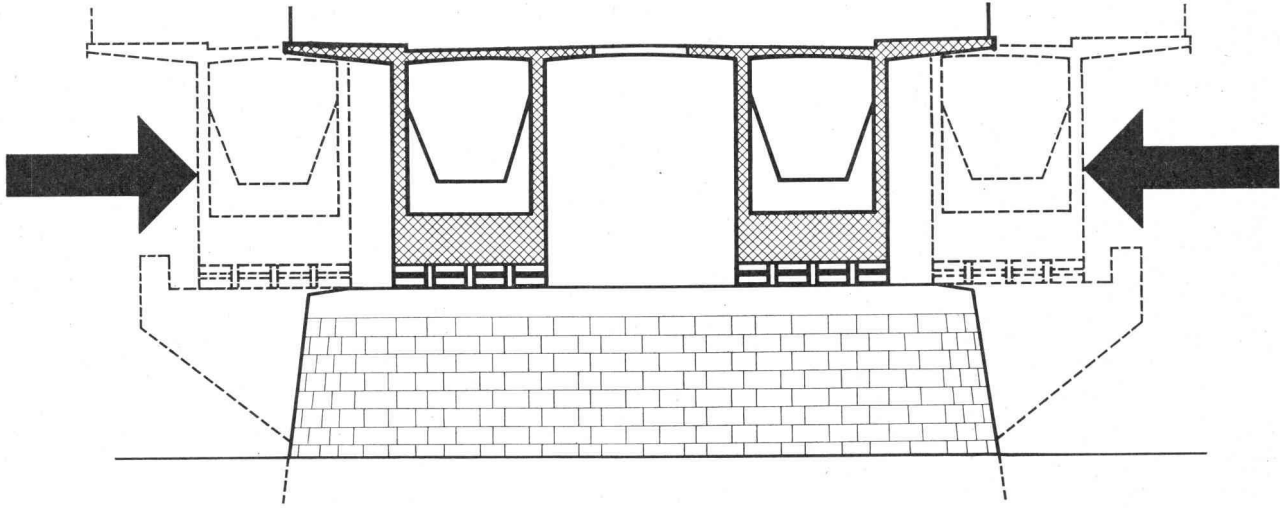

Das Ingenieurbüro E. & A. Schmidt, Basel, welches die neue Spannbetonbrücke projektierte, hat auch den Verschiebevorgang in enger Zusammenarbeit mit der Firma Proceq SA, Zürich, ausgearbeitet. Als Gleitmaterial für das Verschieben der 6000 to schweren Brückenhälften wurde Teflon zwischen Stahlunterlagen verwendet.

Dazu lieferte die Firma

proceq sa

- 8 Stahllinien-Kipplager Typ CL 21/1000
- 8 Corroweld-Rollenlager Typ CR 21/1000 Spezial
- 4 Verschiebebahnen
- 2 Fahrbahnübergänge Typ RUB 100 resp. RUB 40

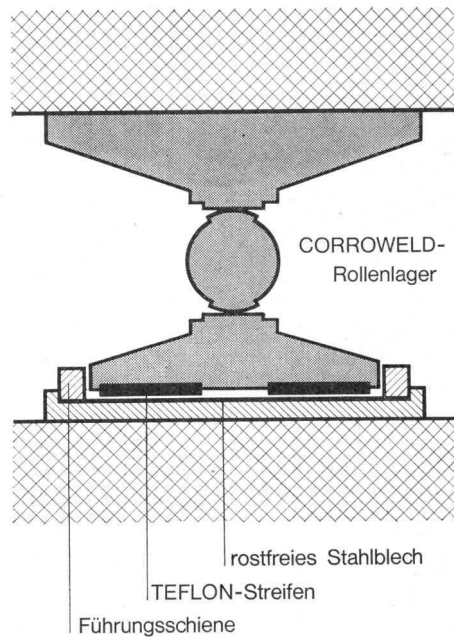
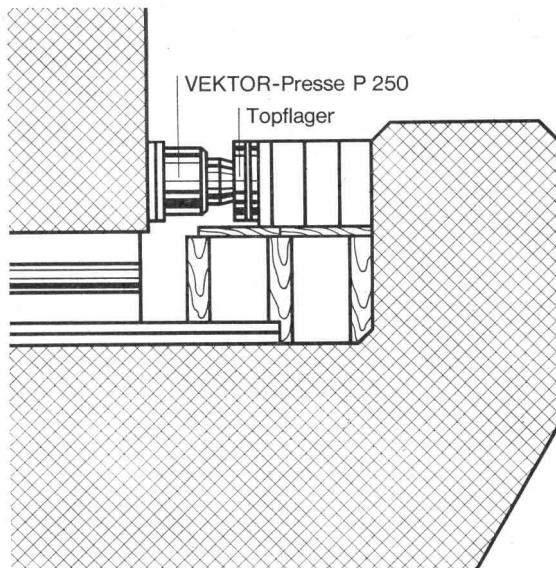

Die Verschiebearbeiten wurden in Arbeitsgemeinschaft von den Firmen Proceq SA und Stahlton AG ausgeführt. Die Verschiebestrecke variierte zwischen 5 m und 6 m pro Brückenhälfte. Dazu wurden 1½ Arbeitstage benötigt.

proceq sa

8034 Zürich Riesbachstrasse 57 Telefon 051 - 47 78 00

Stahlton AG

8034 Zürich

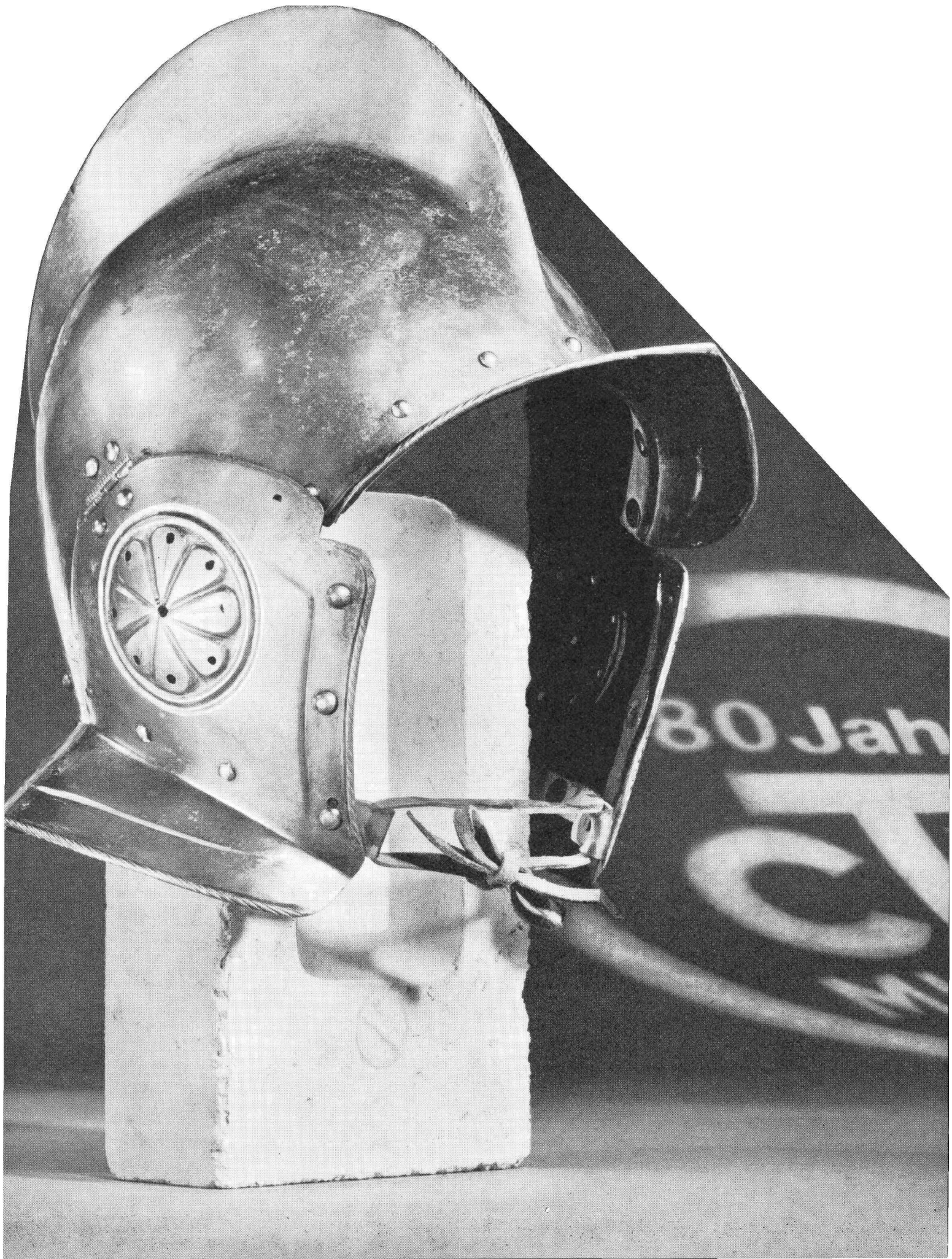

Im Kampf gegen Wärme, Kälte, Lärm und Feuchtigkeit...

... ist CTW Ihr bester Verbündeter.

Ihr Vorteil: Viele Produkte - ein Lieferant!

CTW SPRAY-Asbest

Bauisolierung im Spritzverfahren
schützt vor Feuer, dämmt Schall, korrigiert Akustik, isoliert
Wärme und Kälte, verhindert Kondensation

CTW Bausolier-Platten

- CTW-FENOTHERM Hartschaumplatten, unbrennbar, säure-
und lösungsmittelfest, volumen- und alterungsbeständig
- KORIPOL Schaumstoffplatten in verschiedenen Raumgewich-
ten bzw. Härten
- PIKO Korkplatten, pech- oder naturgebunden

CTW Bausolier-Matten

- KORISIT-FLEX Korkisoliermatten, auf beidseitig bituminier-
ter Isolierpappe
- KORIMAT Korkisoliermatten, auf beidseitig bituminiertem
Kraftpack

CTW Isolier-Gewebe und -Bahnen

auf Basis von Jute, Glasgeweben und Glasvliesen

CTW Isolier-Papiere und Dachpappen - Erzeugnisse

glatt, gekreppt, lackiert und bestreut



Wer auf CTW baut, fährt gut



CHEMISCH-TECHNISCHE WERKE AG. MUTTENZ-BASEL Tel. 061 53 20 21

CTW-Verkaufsbüros und Lager:

Basel	Auf dem Wolf 5	061/ 41 79 82	Lugano	Manno	091/ 2 24 45
Bern	Haslerstr. 21	031/ 25 41 41	Luzern	Rösslimattstr. 3	041/ 2 42 26
Chur	Tittwiesenstr. 58	081/ 22 40 80	Olten	Baslerstr. 30	062/ 5 16 96
Genève	Vernier	022/ 41 41 20	St. Gallen	Langgasse 136	071/ 24 77 61
Lausanne	1, Métropol Bel-Air	021/ 23 80 13	Zürich	Binzstrasse 39	051/ 35 52 70

Eigene Ausführungsequipen in der ganzen Schweiz.

Gewähr für raschen Baufortschritt

dank exakter Ausführung vorfabrizierter Elemente

Favre

vorfabrizierte Betonelemente

Favre & Cie. AG Zürich

Zementwarenfabrik

Werk Wallisellen, Telefon 051 93 20 11

Werk Däniken SO, Telefon 062 612 09



neu

Deckschichtplatte Hart Ivor 3,2 mm

aussergewöhnlich...

Die neue Pavatex-Deckschichtplatte Hart Ivor 3,2 mm ist keine gewöhnliche Deckschichtplatte. Ein besonderer Härteprozess vermittelt ihr eine ausgezeichnete Dicken- und Formstabilität. Dieses Verfahren wird übrigens bei allen Hartplatten, die unser neues Werk in Cham fabriziert, angewendet.

trotzdem preisgünstig!

Verlangen Sie von Ihrem Pavatex-Lieferanten ein Angebot. Der günstige Preis wird Sie überraschen.

pavatex

Pavatex AG
8027 Zürich
Jenatschstrasse 4
Telefon 051/23 76 76

Bernasconi

KLIMAT

Thermex – das Glas das den Vorhang zieht

Siegfried Keller AG, Wallisellen

Thermex-Glas «zieht den Vorhang zu» – und macht ihn auch wieder auf. Völlig selbsttätig! Thermex-Glas reguliert, je nach Witterung, automatisch Licht und Wärme.

Bei bewölktem Himmel ist Thermex-Glas so klar und hoch lichtdurchlässig wie gewöhnliches Fensterglas. Brennt aber die Sonne auf das Glas, wird es matt wie Milchglas. Das Licht wird angenehm gedämpft und diffus zerstreut. Man kann sogar gegen die Sonne blicken, ohne geblendet zu werden. Und gleichzeitig ist Thermex-Glas in mattem Zustand ein hervorragender Schutz gegen die lästige Sonnenwärmestrahlung.

Thermex-Glas schafft in Ihren Räumen ein Maximum an Komfort: einerseits viel Licht bei geringer Aussenhelligkeit, andererseits wenig Raumwärme bei Sonnenschein. Kein anderes Glas bietet gleichzeitig beides!

Vielfältig sind die Anwendungsmöglichkeiten: alle Arten von Fenstern im Industriebau, für Oberlichter und Shedfenster, im Schulhausbau, für Museen, im Gewächshausbau.

Thermex-Glas löst die Beleuchtungs-, Klima- und Blendprobleme optimal. Thermex-Glas ist wirklich sensationell.

Siegfried Keller AG, Industrieverglasungen, 8304 Wallisellen-Zürich

Telefon 051 93 32 32

Technisches Bureau Westschweiz: 19, route de Chavannes, 1000 Lausanne, Téléphone 021 24 94 29

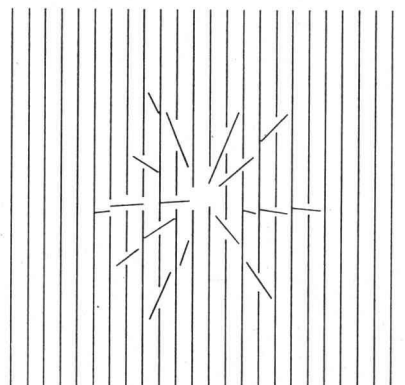
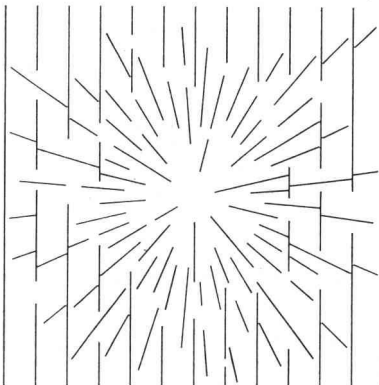
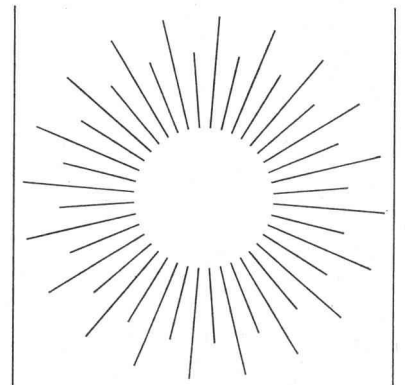
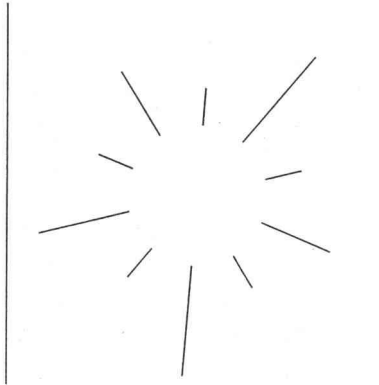

Heizen und Lüften – rasch und gut mit ORION-Luftheizapparaten!

Die ORION-Hauptvorteile

schnelles Aufheizen und Belüften von Werkhallen
durch Zwangsluftumwälzung
in jeder gewünschten Richtung
(Frisch-, Misch- und Umluft)

einfache Montage
anschliessbar an Warmwasser-,
Heisswasser-
oder Dampf-Heizsystem

rasche Lieferung
dank grossem Lager

grosse Heizleistung bei minimalen Kosten

individuelle Anpassung an Ihren Betrieb
infolge Auswahl unter mehr
als 940 Varianten

zuverlässiger Kundendienst
dank ausgebauter Service-
Organisation

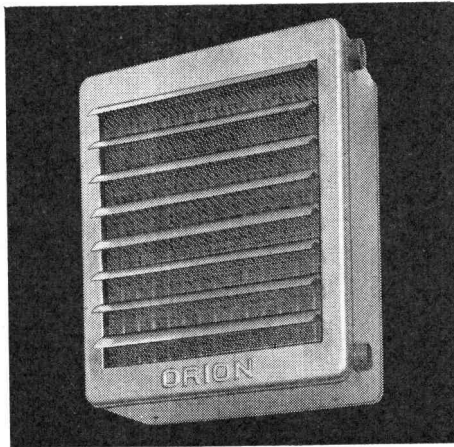
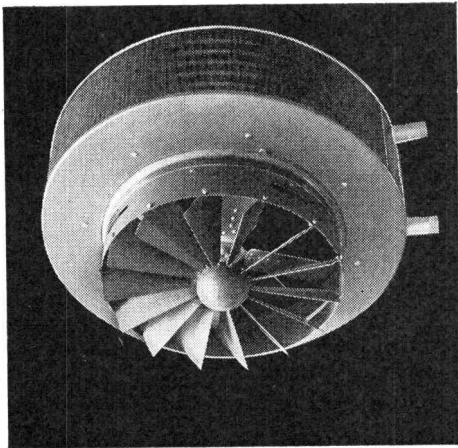

◀ Typ N
Normalapparat zum Heizen

◀◀ Typ RD
Runder Deckenapparat zum Heizen
von hohen Räumen

**Verlangen Sie den Besuch
Ihres Heizungs-
Installateurs oder des
ORION-Fachmanns** – er
sieht sofort, wie Ihr Problem
am vernünftigsten zu lösen ist.



ORION Werke AG
Hardturmstrasse 185
8005 Zürich
Telefon 051 421600

COUPON

Bitte ausfüllen und einsenden an ORION Werke AG,
Hardturmstrasse 185, 8005 Zürich

Wir wünschen den unverbindlichen Besuch des ORION-
Fachmanns

Firma: _____

Abteilung: _____

Zuständig: _____

Strasse: _____

Postleitzahl/Ort: _____

Telefon: _____

BZ



Unsere GEBERIT-Siphons und Anschlussgarnituren müssen vieles aushalten. Tagtäglich müssen sie beweisen, wie zäh sie sind, wieviel harte Stösse sie ertragen können. Da zeigt sich denn auch dieses moderne Material – GEBERIT Polyäthylen hart – von seiner besten Seite: Es ist elastisch und erträgt auch harte Schläge. GEBERIT-Formstücke sind aber auch beständig gegen aggressive Chemikalien, und sie be-

halten ihre grosse Schlagzähigkeit sogar bei Temperaturen weit unter dem Gefrierpunkt. Auch für Sie gilt also: GEBERIT bedeutet Sicherheit für Jahrzehnte.

GEBERT + CIE 8640 Rapperswil
am Zürichsee Telefon 055 20344



**Wenn es
hart auf hart geht
hält Geberit elastisch stand.**

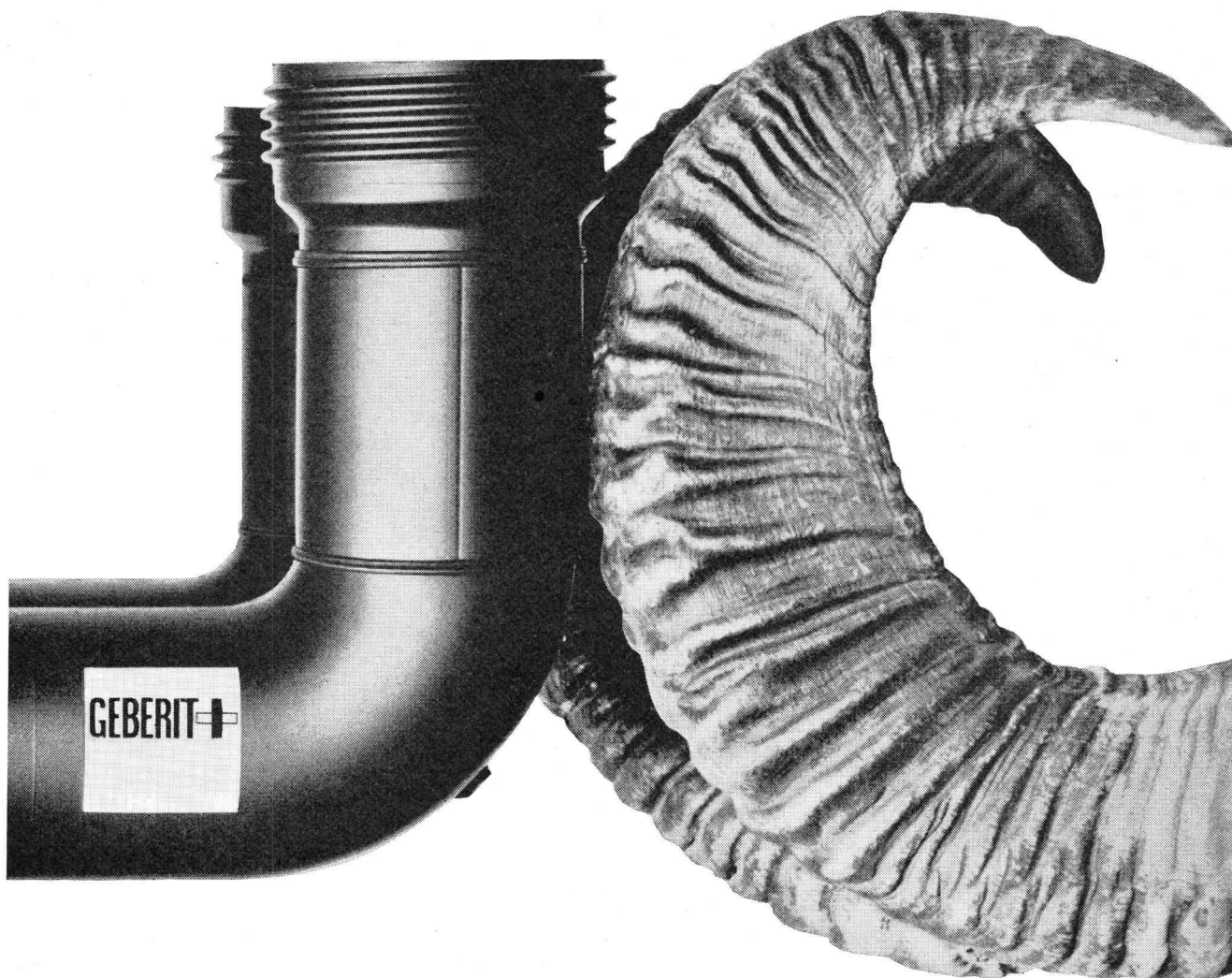

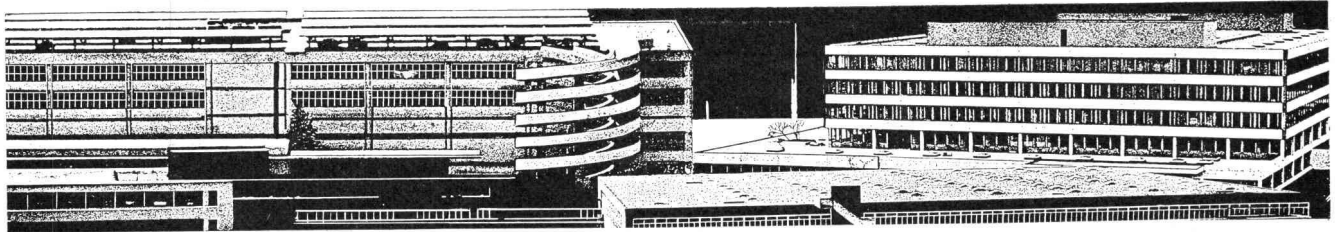

Mit diesem Team lösen Sie Ihre Probleme leichter

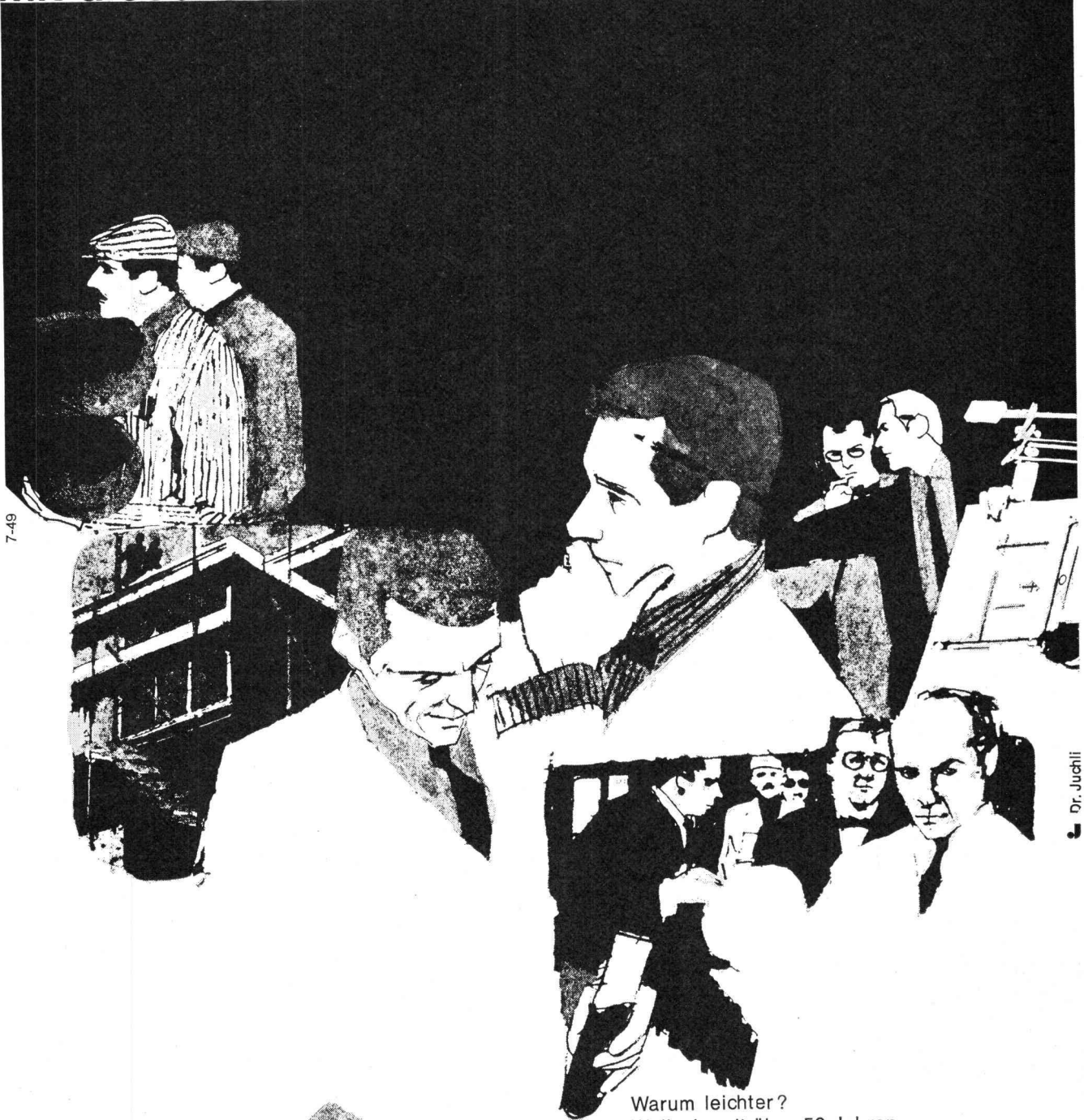

7-49

Dr. Juchli

MAMMUT® und TURICUM®
zwei starke Schweizer Marken

AEZ Asphalt-Emulsion AG

Warum leichter?
Weil wir seit über 50 Jahren
Spezialisten für bituminöse Isolierungen sind.
Und seit über 50 Jahren
MAMMUT® und TURICUM® für Flachdach-
und Terrassenbeläge verwenden.
Durchwegs mit grossem Erfolg.
Wir stehen Ihnen gerne
zur Verfügung. Rufen Sie an!
Telefon 051-25 88 66

Zürich

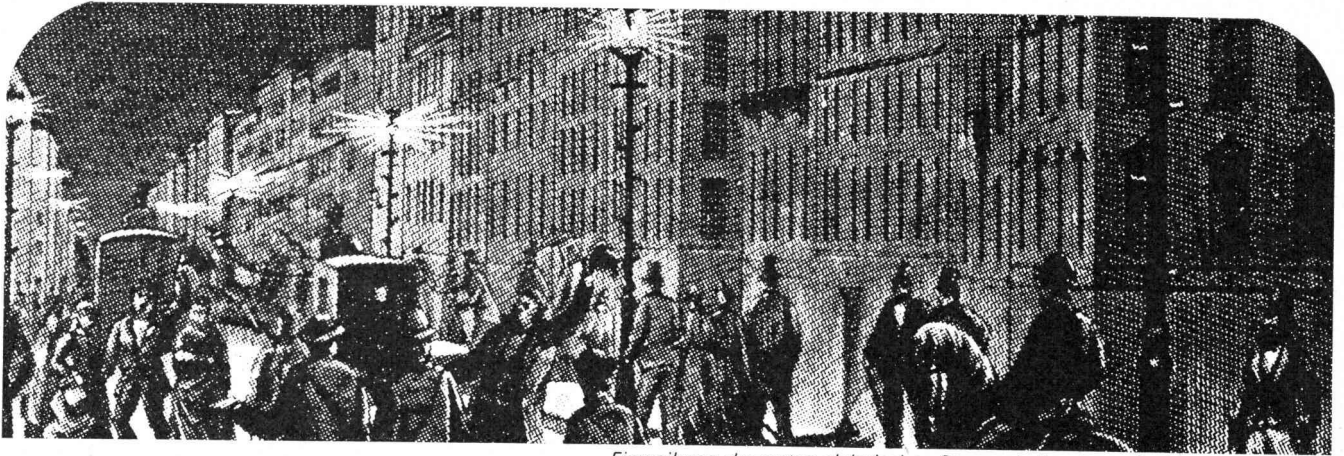

Einweihung der ersten elektrischen Strassenbeleuchtung in Amsterdam.



Sihltalstrasse 1966.

**Wenn unsere Kunden nicht
an den Fortschritt glaubten,
wären SO-X Natriumlampen
nie zum Zuge gekommen.**

SO-X Natriumlampen erzeugen ein monochromatisches gelbes Licht. Ein Licht also, das die Kontraste im nächtlichen Strassenbild bis zum Optimum steigert. Ein Licht zudem, das die Blendung reduziert und die Sehschärfe erhöht. SO-X Natriumlicht schafft somit die idealen Sichtverhältnisse und erhöht die Sicherheit auf Nachtfahrten.

Wirtschaftlichkeit schreibt Philips besonders gross. Gerade darum empfehlen wir für Strassenbeleuchtungen (wo's darauf ankommt) unsere SO-X Natriumlampen.

Daten gefällig? Bitte:

Wirkungsgrad: 10x grösser als Glühlampen, oder 2-3x grösser als Quecksilber-Leuchtstofflampen, oder 2-3x grösser als Fluoreszenzlampen.

Lichtausbeute: bis zu 150 Lumen pro Watt.

Lichtstromrückgang: nur ca. 15% innerhalb der mittleren Lebensdauer.

Dazu kommt noch die hohe mittlere Lebensdauer, und was entscheidend ist: praktisch keine Frühaussetzer, also ideal für den wirtschaftlichen Gruppenersatz!

Kein Wunder also, dass zum Beispiel die Elektrizitäts-

werke des Kantons Zürich für die stark befahrene Sihltalstrasse SO-X Natriumlampen wählten. Bei Philips natürlich. An der Sihltalstrasse beweisen unsere SO-X Natriumlampen Nacht für Nacht, was sie wert sind.

Sprechen Sie mit unseren Lichttechnikern darüber. Sie wissen Bescheid und denken fortschrittlich – wie Sie!

PHILIPS



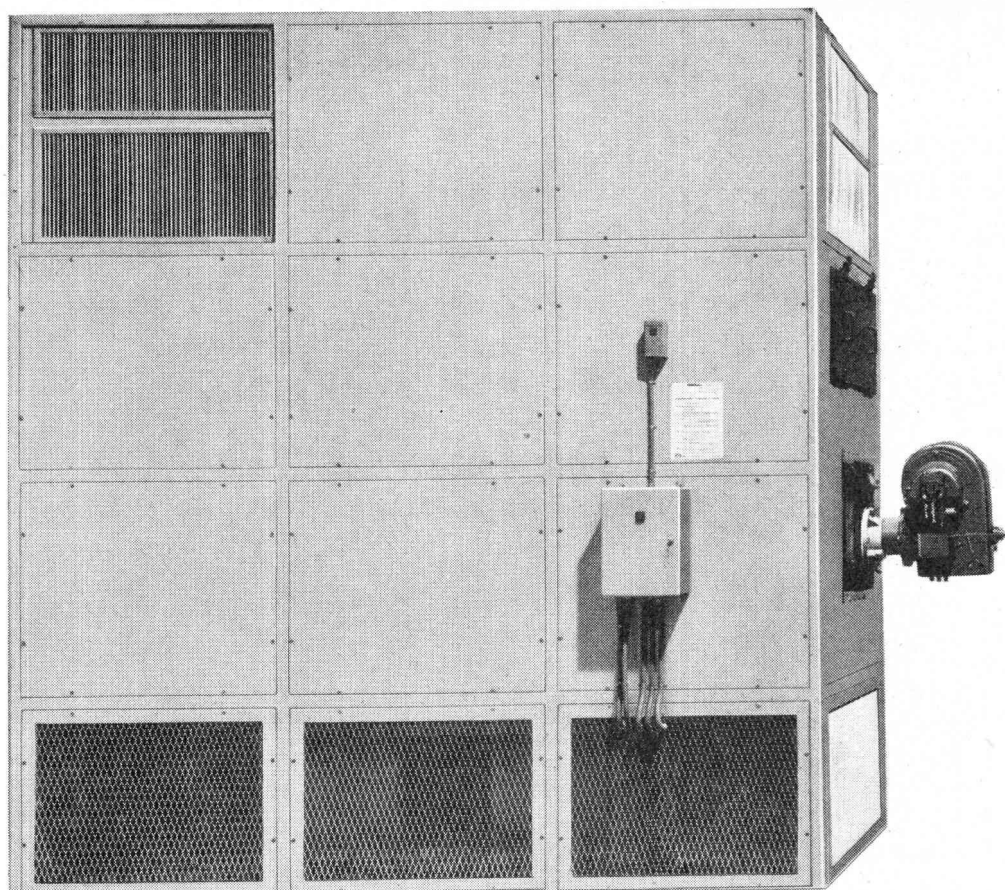

Die vollautomatische Dübi-Luftheizung heizt mit kleinen Kosten grosse Räume

Kleine Kosten schon bei der Installation: eine Anlage ohne Kanäle montieren wir in einem Tag.

Dann heizt sie. Mit Heizöl, das ein paarmal wirtschaftlicher ist als elektrischer Strom.

Sie saugt kalte Luft an und verteilt warme Luft gleichmässig im ganzen Raum. Folglich heizt sie schneller auf, als wenn Sie Wasser heizen, das seinerseits Radiatoren aufheizt, die ihrerseits die Luft aufheizen. Sie liefert Ihnen aber auch sehr heisse Luft, bis 300 Grad. Da die Raumluft ohnehin durch die Dübi-Luftheizung zirkuliert, kann man sie auch gleich sauber filtrieren und (bei kleineren Anlagen) befeuchten. Damit ersparen sich viele die separate Filtrierungs- und Befeuchtungsanlage. Sogar die Brennkammer aus kostbarem Chromnickelstahl ist für Sie günstiger, als eine, die rostet. Soviel über die kleinen Kosten.

Grosse Räume heizt die Dübi-Luftheizung: 500 m³ bis 25 000 m³ mit einem einzigen Ofen. Sie eignet sich also für jeden grossen Raum, von Werkstatt bis Werkhalle, Montagehalle, Lagerhalle, Turnhalle. Wir bauen sie ein in Kirchen und Kinos, in Masthäuser und Gewächshäuser, in Einbrennkabinen und Spritzkabinen, in Trocknungsanlagen und Kiesaufbereitungsanlagen.

Nur in kleine Häuser mit vielen kleinen Räumen bauen wir sie nicht gern ein. Das ist gegen das Prinzip der Dübi-Luftheizung, die mit kleinen Kosten grosse Räume heizt.

dübi

Dübi+Co.
3360 Herzogenbuchsee

Coupon

Wir wünschen (bitte ankreuzen) Unterlagen über die Dübi-Luftheizung, Unverbindliche Besprechung über die Dübi-Luftheizung, Unterlagen über andere lufttechnische Anlagen.

Name: _____

Strasse, Nr.: _____

Postleitzahl, Ort: _____

an Dübi+Co.
3360 Herzogenbuchsee BE
Tél. (063) 5 38 21/23

RÜTSCHI PUMPEN

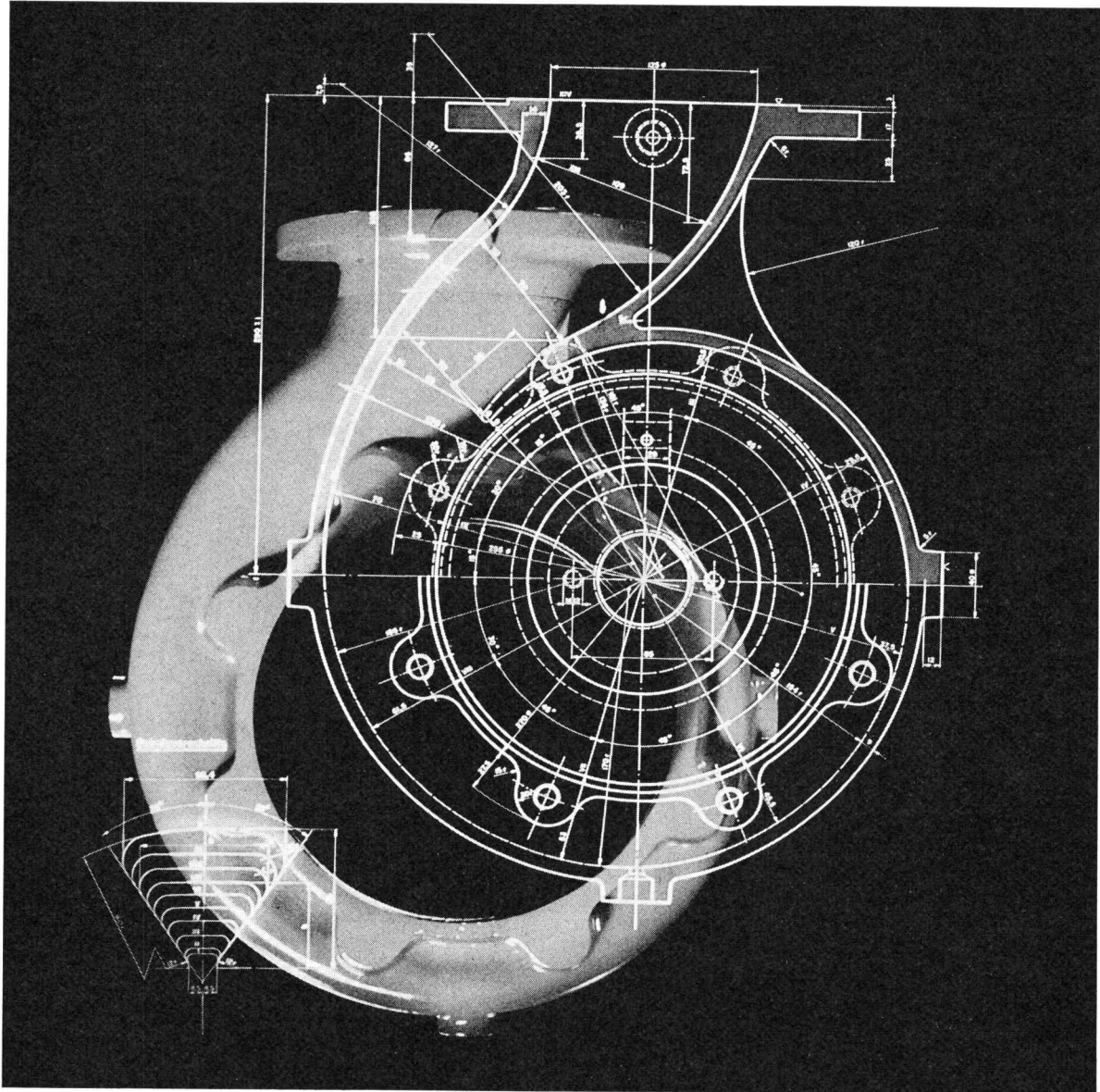

xxx

Spiralgehäuse einer Kreiselpumpe

So, wie die Natur ein Schneckenhaus zweckmässig ausbildet, ist auch der Ingenieur bestrebt, durch hydraulische Berechnungen bei einem Pumpenspiralgehäuse die Naturgesetze optimal auszuwerten. Auf Grund eingehender Untersuchungen und grosser Erfahrung entstehen strömungstechnisch beste Formen mit geringen Verlusten und damit hohen Wirkungsgraden.



K. Rütschi AG Pumpenbau Brugg Telefon 056/41 04 55

Wer
heute
baut
braucht

MARMORAN®

Fred Heer BSR

Modernes Bauen verlangt nach modernen Materialien. MARMORAN ist der erste kunststoffgebundene Verputz auf PVC-Basis und gilt heute in Fachkreisen als der beste und edelste Schutz für jede Fassade, jede Innenwand, jede Decke. Nicht umsonst wird im vorfabrizierten Elementenbau, wo höchste Anforderungen gestellt werden, nach ungezählten Versuchen MARMORAN verwendet.

MARMORAN ist das Ergebnis 30jähriger Erfahrung und ständiger Weiterentwicklung.

MARMORAN ist eben mehr als nur ein gewöhnlicher Verputz. Das Material wird in einem praktischen Plastiksack oder in einem handlichen Kessel angeliefert. Es ist fertig gemischt und sofort verarbeitungsbereit. Es benötigt keinerlei Vorbereitung – es gibt keinen Materialverlust. Die Qualität ist immer konstant. Mit MARMORAN gibt es viel weniger Wasser im Bau und zudem trocknet MARMORAN sehr rasch. Es ist absolut beständig gegenüber allen Einwirkungen von Alkalien und die Dampfdiffusion ist vollkommen gewährleistet. MARMORAN ist dauerelastisch und darum unempfindlich gegen Schwundrisse. Wer einen absolut dauerhaften und edlen Aussen- oder Innenputz wünscht, gibt sich nicht mit irgendeinem Verputz zufrieden. Er besteht ausdrücklich auf MARMORAN. Denn MARMORAN ist nicht teurer – aber besser.



Der moderne, atmende Innen- und Aussenputz auf PVC-Basis!
Fixfertig – verarbeitungsbereit

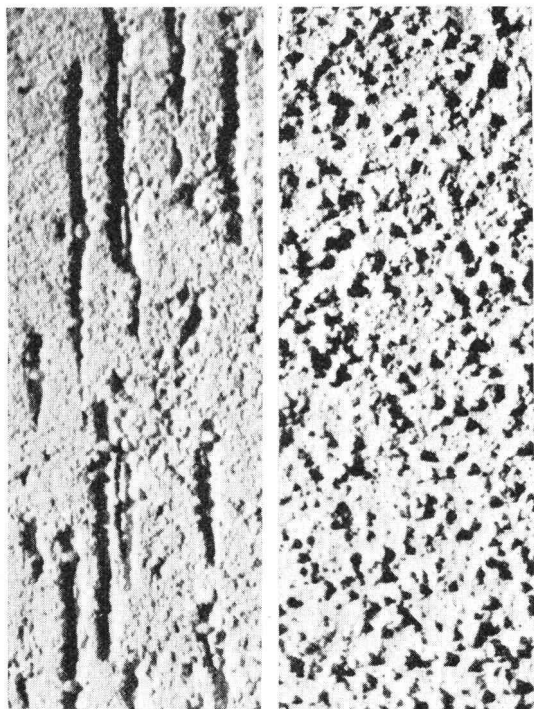

MARMORAN ist in verschiedenen Körnungen erhältlich. Dadurch lassen sich bei entsprechender Verarbeitung beliebig viele Strukturen erzielen. Ausserdem kann MARMORAN in wirklich jedem Farbton (auch im extremsten!) geliefert werden. Der modernen, abwechslungsreichen Gestaltung von Fassaden und Innenwänden sind also keine Grenzen gesetzt.



MARMORAN hat den Vorteil, dass es auf jedem Untergrund haftet, also auf Beton, Spanplatten, Eternit, Glas usw. Die Verputzmasse lässt sich sehr einfach und praktisch verarbeiten: Entweder wird sie mit einer Traufel müheless aufgezogen oder sie wird rationell und sauber mit einer Spritzpistole aufgespritzt. Ansatzstellen gibt es keine! MARMORAN Innenputz ist schon nach 12 Stunden gebrauchstrocken; MARMORAN Aussenputz bereits nach 2-4 Stunden. Der Verputz verbindet sich vollständig mit dem Untergrund – die Wand kann nicht beschädigt werden.



MARMORAN – ein HAUSER Qualitätsprodukt! Neue Fabrik in Volketswil.

HERMANN HAUSER AG. 8604 VOLKETSUIL/ZÜRICH Spezialist für kunststoffgebundene Verputze Telefon 051/86 47 44

Sicherheit vor allem!



Kern Aarau liefert vollständige Präzisions-Meßausrüstungen zur Absteckung, Kontrolle und Überwachung von Bauwerken jeder Art. Besonders bei Deformationsmessungen an Stau-mauern und -dämmen von Wasserkraftanlagen spielen die zuverlässigen und präzisen Kern-Instrumente eine immer wichtigere Rolle.

Eine reichhaltige, illustrierte Broschüre über die verschiedenen Meßmethoden und die dafür geeigneten Kern-Ausrüstungen stellen wir Interessenten gerne zu.



Kern & Co. AG Aarau

Werke für Präzisionsmechanik und Optik

Senden Sie mir bitte Ihre Broschüre
«Präzisions-Meßausrüstungen»

Name _____

Beruf _____

Adresse _____

Bitte Coupon an Kern & Co. AG 5001 Aarau senden

KEINE WASSERVERSCHWENDUNG

AVT- und IVT-Regler regulieren genau und helfen Wasser sparen:

Der Typ IVT ist für die Temperaturregelung von Heisswasserspeichern, Wärmeaustauschern, Ölvorwärmern, Autoklaven, Entfettungsanlagen, Luftheizgeräten, Trockenöfen usw. berechnet und kann sowohl für Wasser als auch für Dampf verwendet werden.

Max. Arbeitsdruck 10 atü
Max. Temperatur des zu regelnden Mediums 180°C
Anschluss R 1/2", R 3/4" und R 1"

Arbeitet ohne Hilfsenergie
Schnelle und einfache Einstellung
Selbstregelnde Stopfbüchse
Auswechselbares Balgelement
Auswechselbarer Ventilsitz und -teller
Leichte Montage

Typ AVTB ist ein thermostatisches Regelventil für Wasser. Es arbeitet ohne Zufuhr von Hilfsenergie und wird durch die Temperatur des Fühlers gesteuert. Es öffnet bei sinkender und schliesst bei ansteigender Fühlertemperatur.

Das AVTB-Ventil wird bei der automatischen Temperaturregelung von Wasserwärmern, Wärmeaustauschern, Ölvorwärmern, Luftheizgeräten u. a. m. sowie in industriellen Anlagen verwendet.

Temperaturbereiche: 0-30°C
20-60° und 50-90°C
Betriebsdruck bis 10 atü
Anschluss: R 1/2", R 3/4" und R 1"

4000 BASEL 18 - Tel. (061) 46 06 08

Depots:

Lausanne (021) 25 01 68

St. Gallen (071) 27 25 44

Zürich (051) 54 14 33

WERNER KUSTER A. G.

Danfoss

7049

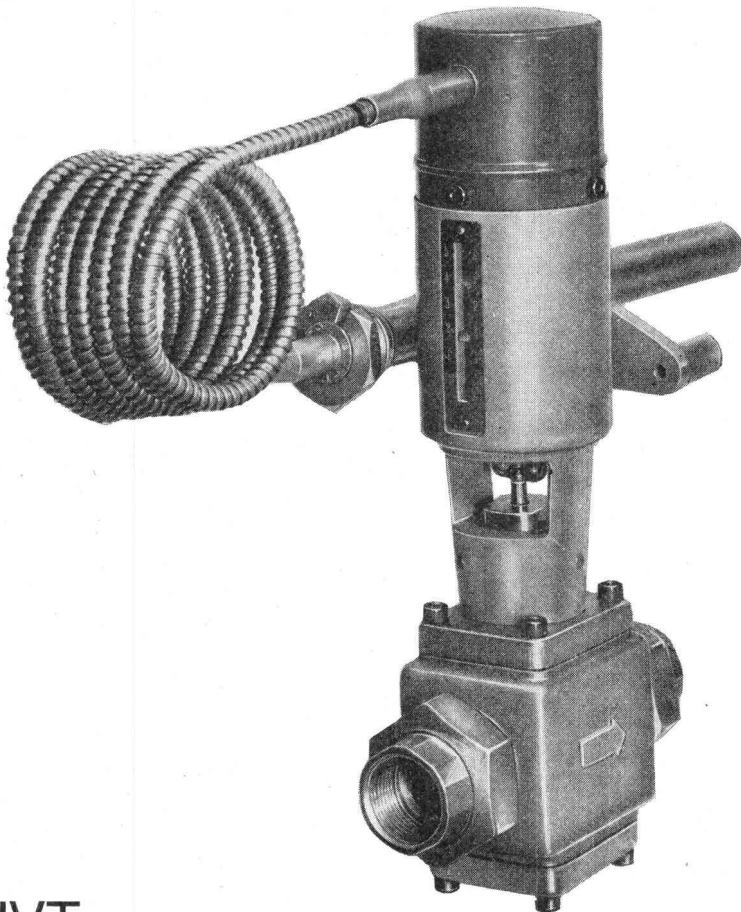

IVT

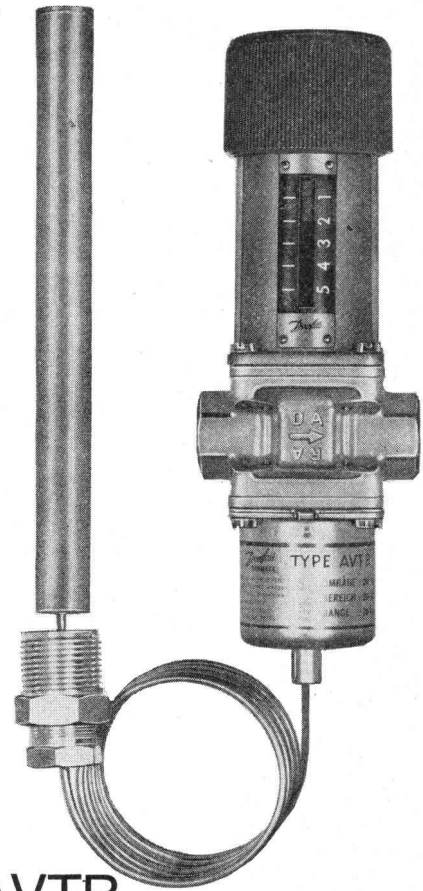

AVTB

Ueber 15 000

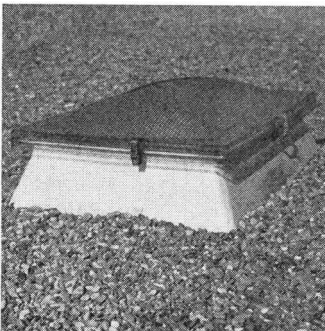
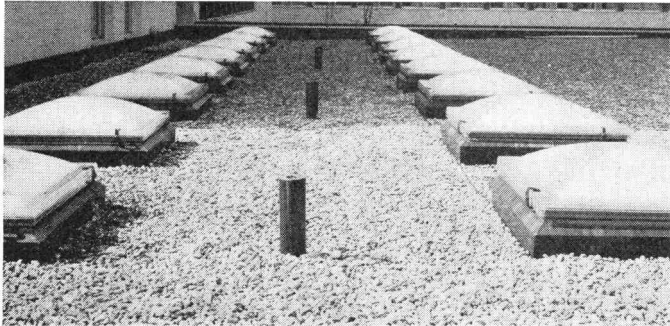

CUPOLUX und eurodome

Lichtkuppeln sind seit 1956 in der Schweiz montiert worden. Der geschützte Name Cupolux hat sich im Baufach-Vokabular zum Begriff für Lichtkuppeln überhaupt eingebürgert

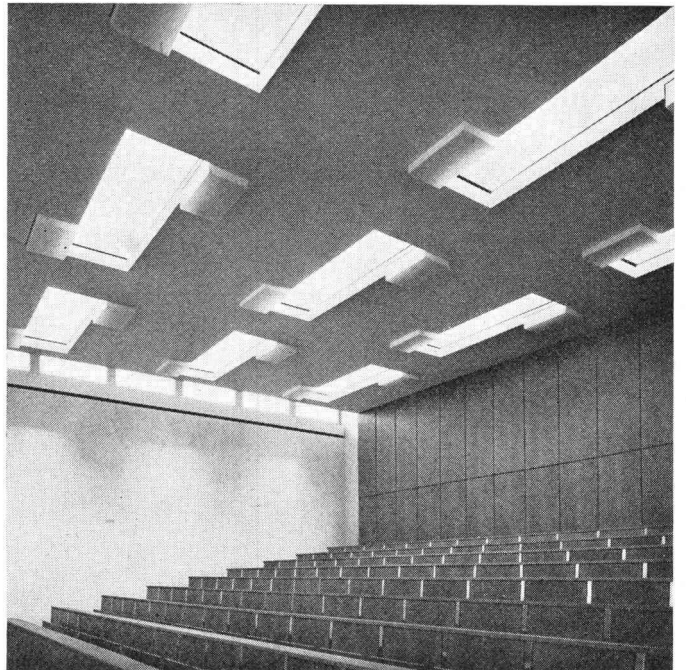

? warum

Damals, 1956, waren wir die ersten. Aber keine Greenhorns, sondern bereits Glasdachspezialisten seit über 50 Jahren. Diese Erfahrung und die Scherrer-Sorgfalt bis ins kleinste Detail waren für den Erfolg der Cupolux-Lichtkuppeln ausschlaggebend. Ständig wurde Cupolux verbessert, nicht im Prinzip, sondern in praktischen Anwendungen und Kombinationsmöglichkeiten. Das spricht sich herum, das schafft Vertrauen. Planen auch Sie mit Cupolux: unser technisches Büro wird Sie beraten..

1

Scherrer am Bau — Qualität am Werk

Lichtkuppeln, Glasdachwerk
Bau- und Apparatespenglerei
Bleipresswerk



Allmendstrasse 7, 8059 Zürich
Tel. 051-25 79 80



Zum modernen Bau die moderne **+GF+** Fassadenverkleidung

Als ebenso schön wie vorteilhaft erweisen sich die modernen Fassadenelemente aus **+GF+** Leichtmetallguss. Ihre lebendige Oberfläche wirkt natürlich und ansprechend. Aber nicht nur das. In diesen neuen **+GF+** Aluminium-Fassadenplatten stecken weitere Vorteile, wie geringes Gewicht, einfache Montage, gute Witterungsbeständigkeit, Stabilität und — ein vorteilhafter Preis.

Ein neuartiges Herstellungsverfahren erlaubt, Kundenwünsche hinsichtlich Oberflächen-gestaltung und Ausführung weitgehend zu berücksichtigen.

Verlangen Sie unseren Prospekt Lg 3041 und lassen Sie sich von uns näher informieren.

Georg Fischer Aktiengesellschaft, Schaffhausen

Postadresse: 8201 Schaffhausen

Telephon: (053) 8 11 11

Lg 135/1a

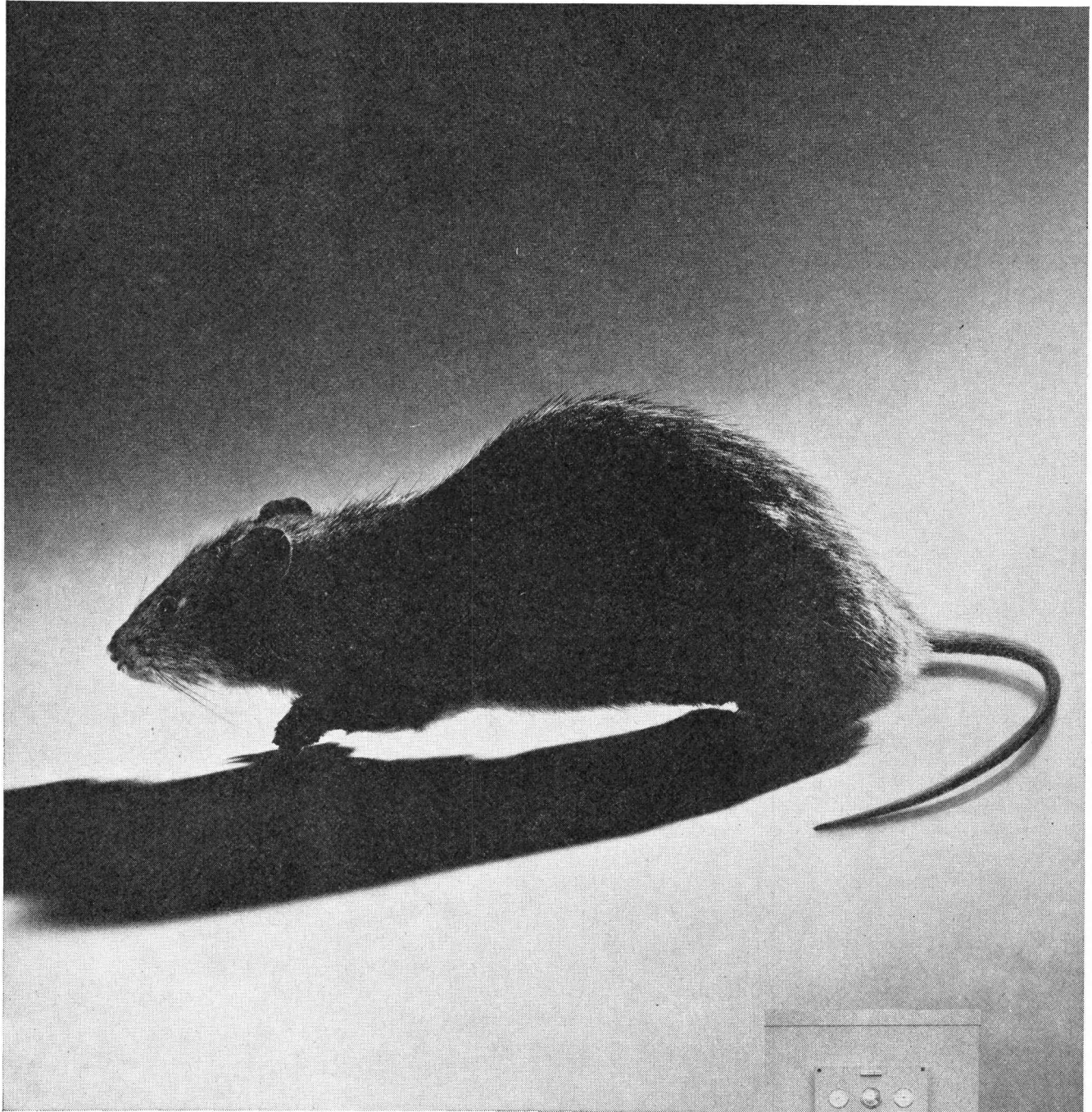

Kellerfeind Nr. 2

Ratten sind heute kein Problem mehr. Man kann sie ganz einfach vertilgen. Mit Gift.

Kellerfeind Nr. 1 ist vielmehr die schleichende Korrosion im Heizungskessel! Und dagegen ist bis heute noch kein Kraut gewachsen, es sei denn, man verwendet im Kesselbau weitgehend korrosionsfeste Materialien. Wir tun dies! Darum verwenden wir auch für den ZENT KOMBIGUSS Kessel ein Spezialgussseisen. Darum haben wir auch eine neue moderne Giesserei gebaut, wo sich Speziallegierungen herstellen lassen und wo in Labors die Gussqualität ständig kontrolliert wird.

Ein besonders anfälliger Teil des Kombinationskessels ist der Boiler. ZENT fertigt ihn jetzt aus rostfreiem schwedischem Chromnickelstahl, bei den kleineren Typen sogar ohne jeglichen Aufschlag! Das ist eine neue ZENT Leistung im Kampf gegen die Korrosion. Ein Grund mehr, sich für ZENT zu entscheiden!

Aber auch die übrigen Vorteile des ZENT KOMBIGUSS

Kessels sollten Sie kennen lernen:

Er heizt Ihr Haus und liefert warmes Wasser, für die Küche, für das Bad – soviel Sie wollen, zu niedrigsten Betriebskosten!

Der ZENT KOMBIGUSS Kessel ist nach dem Baukastenprinzip zerlegbar und lässt sich daher überallhin transportieren.

Wollen Sie mit flüssigen oder festen Brennstoffen heizen? Nichts leichter als das! Mit der Wechselbrand-Einrichtung können Sie augenblicklich umstellen und sogar Holz oder Papier verbrennen.

Es lohnt sich, ihn kennenzulernen. Fragen Sie Ihren Installateur oder fragen Sie uns.

Vom Schweiz. Werkbund offiziell ausgezeichnet mit dem Prädikat «Die gute Form».

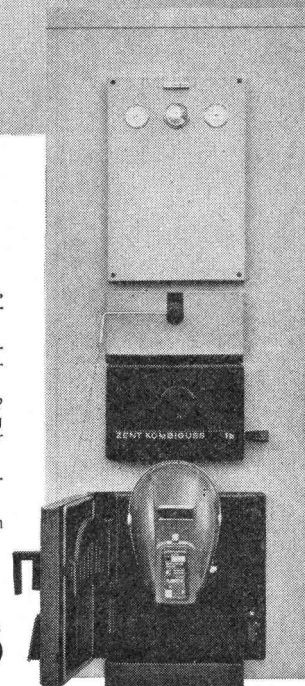

ZENT KOMBIGUSS

der korrosionsbeständige Kombinationskessel

ZENT AG Bern, 3072 Ostermundigen, Tel. 031-51 14 11

Muba 1967 Halle 6 Stand 1285

Aluminium-Schweisswerk AG,
Schlieren, Erweiterung Werk 3
Th. Landis, Arch., Schlieren
Ing.: Gauger & Co. AG, Zürich
Fassadenplatten:
Durisol Villmergen AG



Wie überall, wo es darauf ankommt...

...abdichten mit Bostik

Sie kennen die vielseitige Anwendung von Dichtungsmassen – im Bau und Fertigbau, im Glasbau, in der Industrie – und stellen hohe Ansprüche in Ihrer Praxis.

Bostik-Dichtungsmassen gibt es als Ein- und Zwei-Komponenten-Material. Ungeformt, profiliert und als Spritzdichtung. Auf der Basis von Silikon, Thikol und Polysobutylen – geschaffen

für die Anforderungen der Praxis.

Für ausserordentliche Probleme rufen Sie

051 621911

an: Verlangen Sie den Bostik-Beratungsdienst. Wir kennen Lösungen für fast alle Dichtungsprobleme... auch für Ihr spezielles.

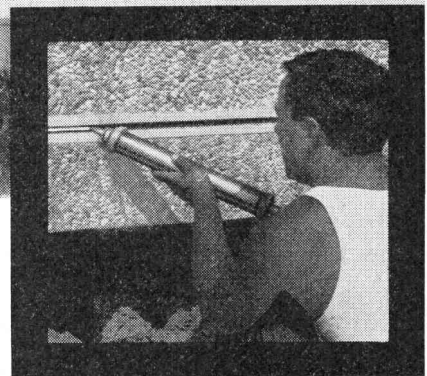

Bostik-Vulkseal 3103

Zwei-Komponenten-Versiegelungsmassen auf Thiokol-Basis.

Bostik-Neoseal 3109

Weich-gummielastisch abbindendes Zwei-Komponenten-Versiegelungsmaterial.

Bostik-GE-Silikon 3020

Ein-Komponenten-Dichtungsmasse auf Silikonkautschuk-Basis.

Bostik-Seal 3035

Dauerplastische Spritzdichtung.

Bostik-Seal

Dauerplastisches Abdichtungsmaterial, vorgeformt oder als ungeformte Masse.

Bostik-Neopren-Pofile

Abdicht- und Isolierprofile für Elementbau und Industrieverglasung. Sämtliche Profile können nach Zeichnung angefertigt werden.

Bostik 2050

Paste zur Nahtabdichtung von Gehrungen und Stössen.

Bostik®

Durch Forschung vorn

Bostik GmbH Badenerstrasse 697 8048 Zürich

WPS BO 671

ALUSUISSE Aluminium

Für jeden Zweck das passende Aluminiumfenster

Ganz besonders im Fensterbau zeigt Aluminium seine Überlegenheit. Es gibt kein anderes Material, das bei zweckmässiger Festigkeit, vielseitigen Möglichkeiten der Formgebung und kleinem Gewicht gleichzeitig absolut witterungsbeständig ist.

Fenster aus Aluminium sind auf die Dauer am billigsten.



Schweizerische Aluminium AG Verkaufsabteilung 8048 Zürich Telefon 051/54 80 80

55



Sofort einsatzbereit mit **TAYLOR-** Hydraulikkrane mit Teleskopausleger



Taylor-Husky

Geländegängiger Hydraulikkran mit Vierradantrieb und Vierradsteuerung. 147 PS Dieselmotor. Drehmomentwandlerschaltgetriebe mit 4 Vorwärts- und 4 Rückwärtsgängen. Nur 3 Meter Bauhöhe! Teleskopausleger bis 22,6 m Länge. Tragkraft 13,6 t. Vollhydraulische Abstützungen.

TAYLOR-Hydraulikkrane sind – wie die COLES-Krane – ein Produkt der British Crane and Excavator Corporation, des grössten Herstellers der Welt für Mobil- und Lastwagenkrane. Lassen Sie sich diese modernen Autokrane im Einsatz zeigen; Sie werden begeistert sein.



Taylor-Truck

Lastwagenkran mit Dreifach-Teleskopausleger. Bis 19 m Hakenhöhe. Tragkraft 12,5 t. Arbeitsbereich 360°. Vollhydraulische Abstützungen. Fahrgeschwindigkeit bis 70 km/h. Kranbedienung von der Kabine und vom Fahrzeugheck aus. Auf Wunsch Allradantrieb.

Robert Aebi AG
Uraniastrasse 31/33
8023 Zürich
Telefon 051/23 17 50

Arbedo 092/5 47 61
Landquart 081/51 25 42
Renens 021/34 42 12
Zollikofen 031/65 01 06

eine dreimillionenmeterlange Rohrleitung haben wir mit **Isomat*** nicht isoliert...

(z.B. von hier zum Roten Meer)

... aber soviel Isomat ist in den letzten 10 Jahren montiert worden und hat sich so gut bewährt, dass wir mit gutem Gewissen auch die nächsten Millionen dieser ersten schweizerischen Kunststoff-Rohrisolierung empfehlen können!

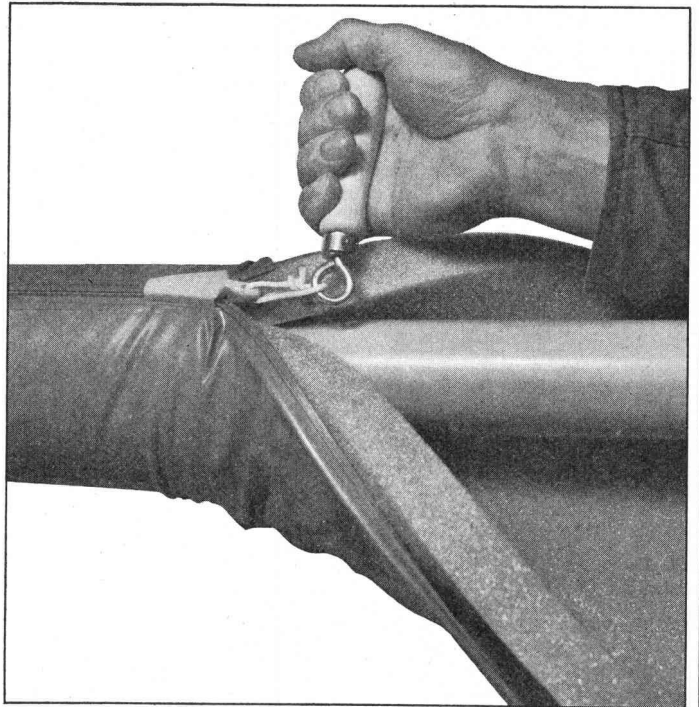

* Isomat, die moderne Rohrisolierung mit Gleitverschluss, bestehend aus temperaturbeständigem Schaumstoff und PVC-Mantel

Zum Isolieren von Heizungs- und Sanitärleitungen:

- Isomat ... hoher Isolierwert
- Isomat ... geprüft und bewährt
- Isomat ... rasch montiert
- Isomat ... saubere Verarbeitung
- Isomat ... robust und elastisch
- Isomat ... kein Farbanstrich
- Isomat ... kein Unterhalt
- Isomat ... präsentiert vorzüglich
- Isomat ... isoliert wirtschaftlich

Schneidegg

Schneider+Co. AG
Isolierungen und Industriebedarf
8401 Winterthur, Scheideggstrasse 2
Telefon 052 291321

Stahlbau

kühn, wirtschaftlich, zeitsparend

durch die

Fachfirma

mit ihrer jahrzehntelangen
Erfahrung

WARTMANN

Wartmann & Cie. AG.

Stahlbau und Kesselbau
Zürich BRUGG Oberbipp

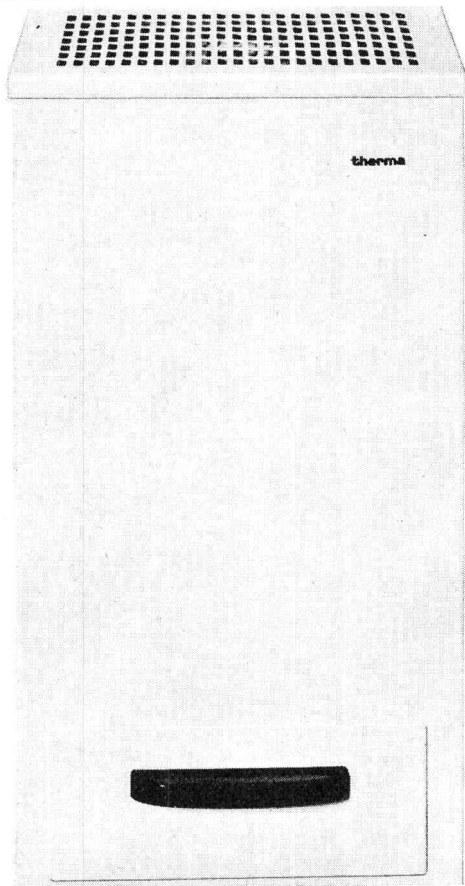
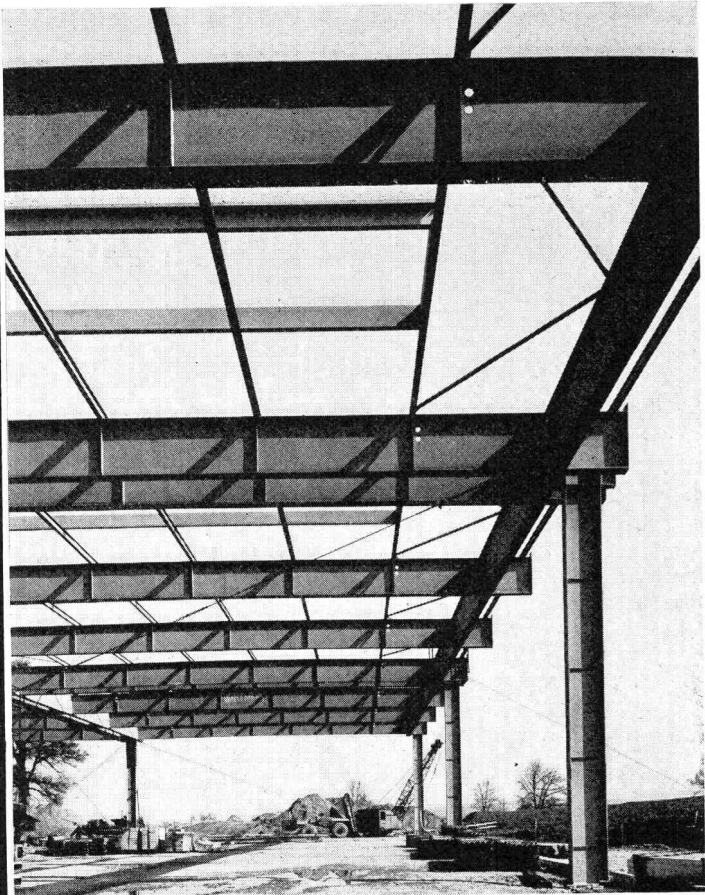

Kleinluftfeuchter LE2S

Therma-Luftkonditionierung

Zur Schaffung eines leistungssteigernden Klimas in Arbeitsräumen oder einer bestimmten Luftkondition in Laboratorien und Fabrikationsräumen stehen Ihnen Therma-Normtypen zur Verfügung. Die Vollklimatisierung umfasst Kühlung, Heizung, Entfeuchtung, Befeuchtung, Filtrierung. Für die reine Lufttrocknung bauen wir ebenfalls Normtypen und Grossanlagen zur Trockenhaltung und Entfeuchtung von Kellern, Lagerräumen, Archiven, Bibliotheken, Werkstätten, unterirdischen Magazinen, Maschinenräumen und Stollen, sowie für die Bautrocknung. Einzelapparate und ortsfeste Anlagen für alle Anwendungszwecke.

therma

Therma AG, Kältebüro, Postfach 8042 Zürich,
Hofwiesenstr. 141, Tel. 051 261606, Büros in Bern,
Basel, Lausanne und Genf

HARNISCHFEGGER



P+H baut Autokrane von 13,6 bis 126 Tonnen —
und Hydraulikkrane von 13 bis 32 Tonnen Tragkraft



Bei der Erstellung von Kunstbauten für Autobahnen und in vielen anderen
Einsätzen können mit solchen Kranen die Kosten gesenkt werden.

ULRICH AMMANN Baumaschinen AG
4900 Langenthal
Tel. 063 / 2 27 02 + 2 51 22

Stahlkonstruktionen für
Industriebauten.
Behälter- u. Apparatebau

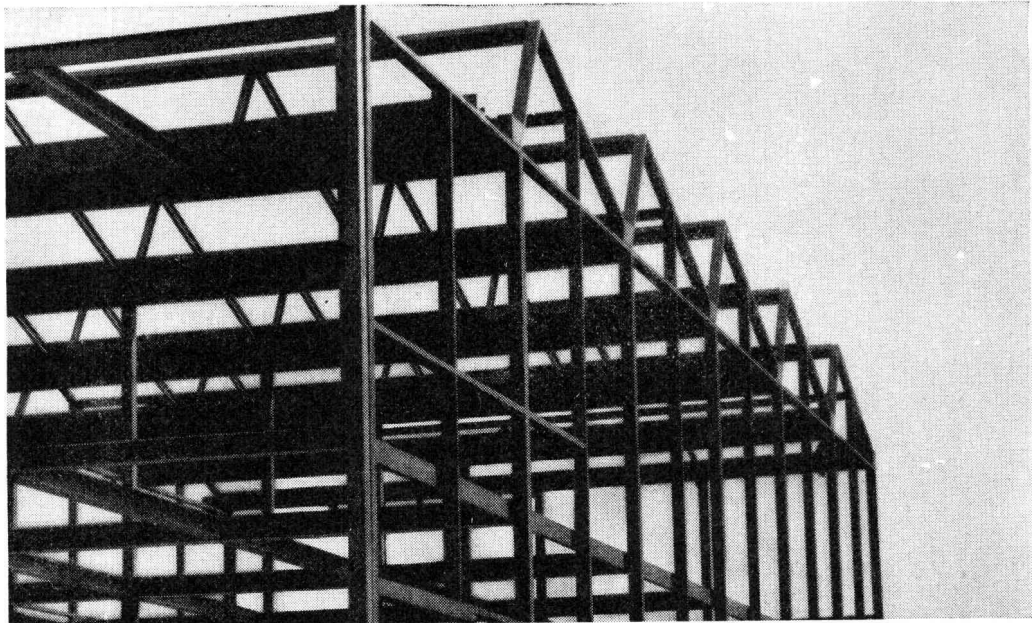

**GIROUD
OLMA**

GIROUD-OLMA AG OLTEN
Maschinen- und Stahlbau

SULZER Pumpen für alle Zwecke

Unsere Pumpen sind betriebssicher und wirtschaftlich. Standard-Ausführungen innerhalb eines großen Förderbereiches sind kurzfristig lieferbar.

Gebrüder Sulzer, Aktiengesellschaft
Winterthur, Schweiz

Einige Typen aus unserem Lieferprogramm:

NP

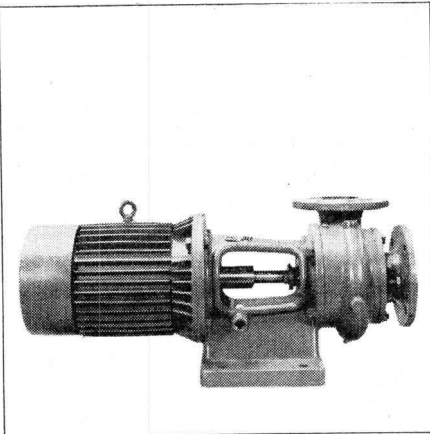

Niederdruck-Zentrifugalpumpen für die verschiedensten Zwecke

NPT

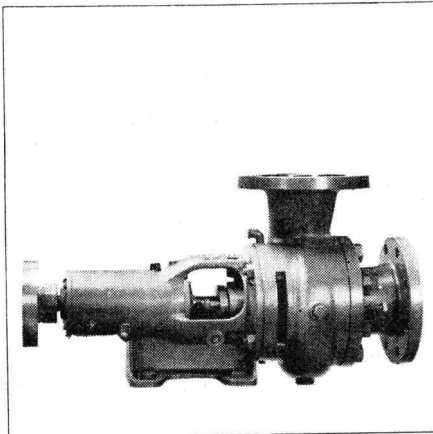

Heißwasser-Umwälzpumpen für Zentralheizungen

HCP

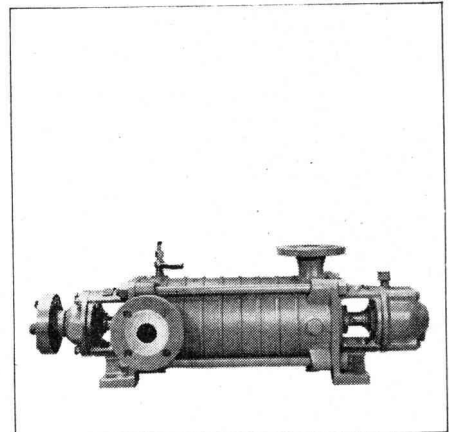

Hochdruck-Zentrifugalpumpen für Wasserversorgungsanlagen usw.

1067

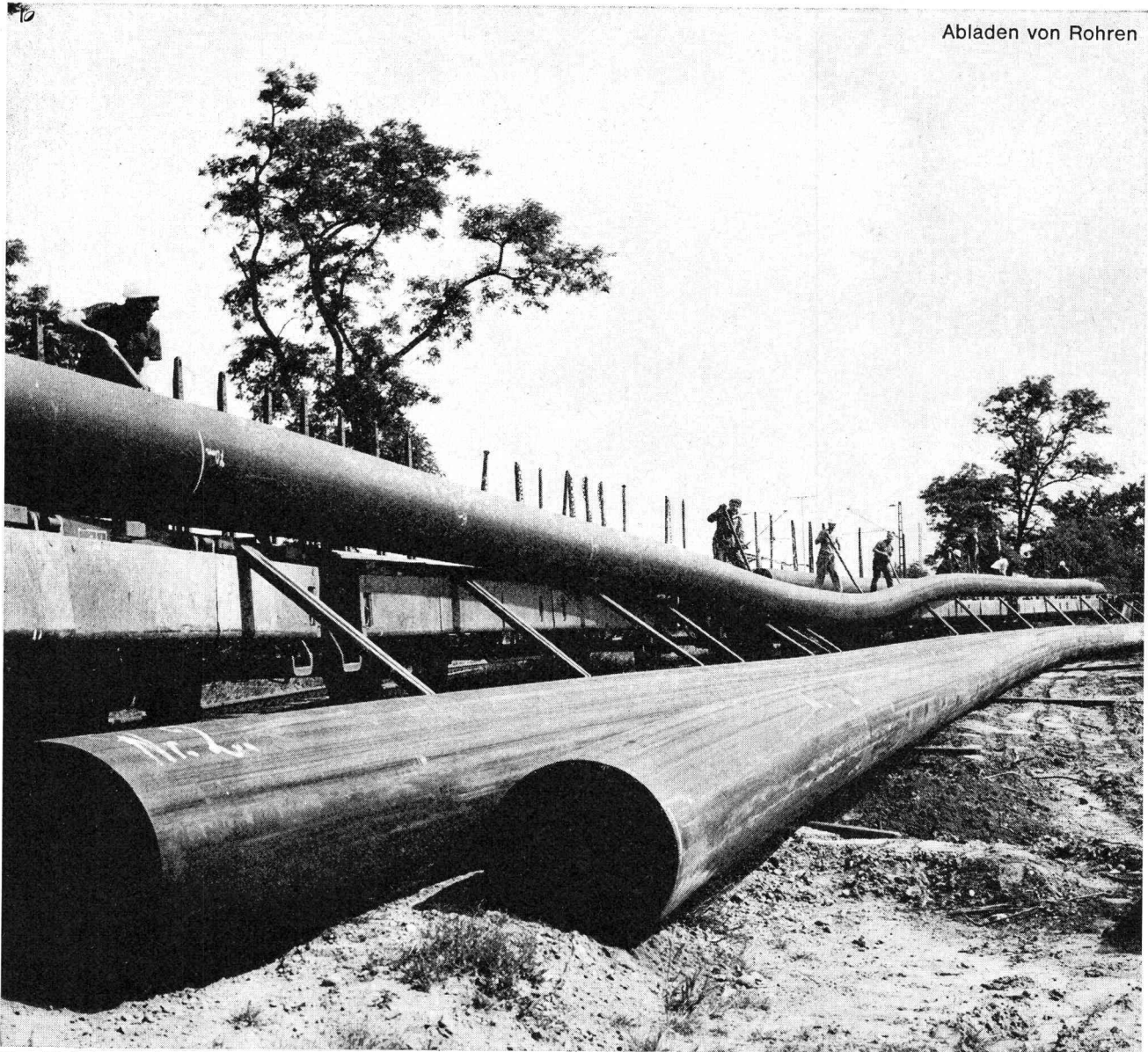

Der Erfolg spricht für ®Hostalen:

So leicht können Grossrohre sein...

K 673/CH

(Durchmesser 600 mm)

...wenn Sie aus Hostalen, dem Niederdruckpolyäthylen der Farbwerke Hoechst hergestellt sind.

Bereits 1957 entwickelte Hoechst einen Spezialtyp für Rohre aus Niederdruckpolyäthylen: Hostalen GM 5010. Seitdem haben sich Hostalen-Rohre bei schwierigsten Bodenverhältnissen und unter extremen Klimabedingungen bewährt. Gegen die eisige Kälte Finnlands, den aggressiven

Boden Islands oder die Gluthitze der arabischen Wüste sind Rohrleitungen aus Hostalen unempfindlich.

Natürliche Hindernisse, z.B. Felsen, können umgangen werden: Hostalen-Rohre sind flexibel. Selbst lange Rohrschüsse sind dank des geringen Gewichts einfach zu transportieren: Dadurch gibt es nur wenige Verbindungsstellen. Wir sind gerne bereit, Ihnen die Vorteile von Rohren aus

Hostalen GM 5010 speziell für Ihren Anwendungszweck zu nennen. Bitte setzen Sie sich mit uns in Verbindung.

Plüss-Stauer AG
4665 Oftringen, 062 7 44 22
Vertretung der
Farbwerke Hoechst AG





Feller-Alarm-Druckkontakte erhöhen die Sicherheit



Mit Arbeits- oder Ruhekontakten, in verschiedenen Schutzarten. Drücker mit transparenter Scheibe gegen unbeabsichtigte Betätigung geschützt. Bezeichnungen «Feuer», «Alarm» usw. ab Lager, weitere Schilder kurzfristig lieferbar.

Adolf Feller AG Horgen Telefon 051 821611

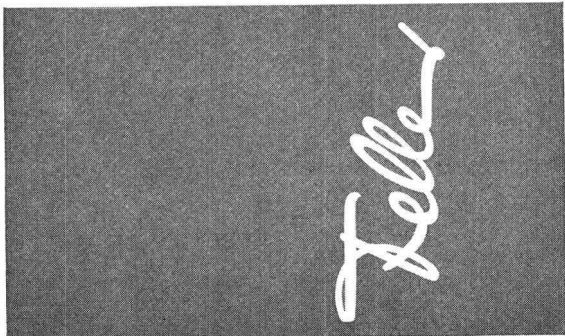

Querdehnungsunempfindliche Dehnungsmesstreifen

«Tepic»* gewährleisten **genaueste und eindeutige** Messwerte mit unserer Präzisionsmessbrücke **Tepic Indicator**

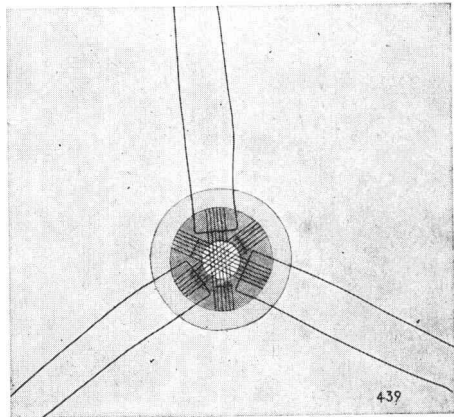

Tepic-Ro sette R 60. Messlänge 7mm



Physik-Instrumente Huggenberger
8049 Zürich

Ackersteinstrasse 119

Wir fabrizieren Dehnungsmesstreifen und dazugehörige Messgeräte seit 20 Jahren

* durch Weltpatente geschützt

Hublasten bis 100 to Hubhöhen bis 85 m



Warum sind wir so leistungsfähig? Wir vermieten moderne Aufkrane aller Typen — Teleskopausleger bis 30 m — Grosskran mit Turmausleger — Hydraulische Pneukrane 10—25 Tonnen. Alle Krane mit hydraulischer Nivellierung.

SENN ■ AG

Tel. 062/7 54 44
Oftringen

MV - PFÄHLE

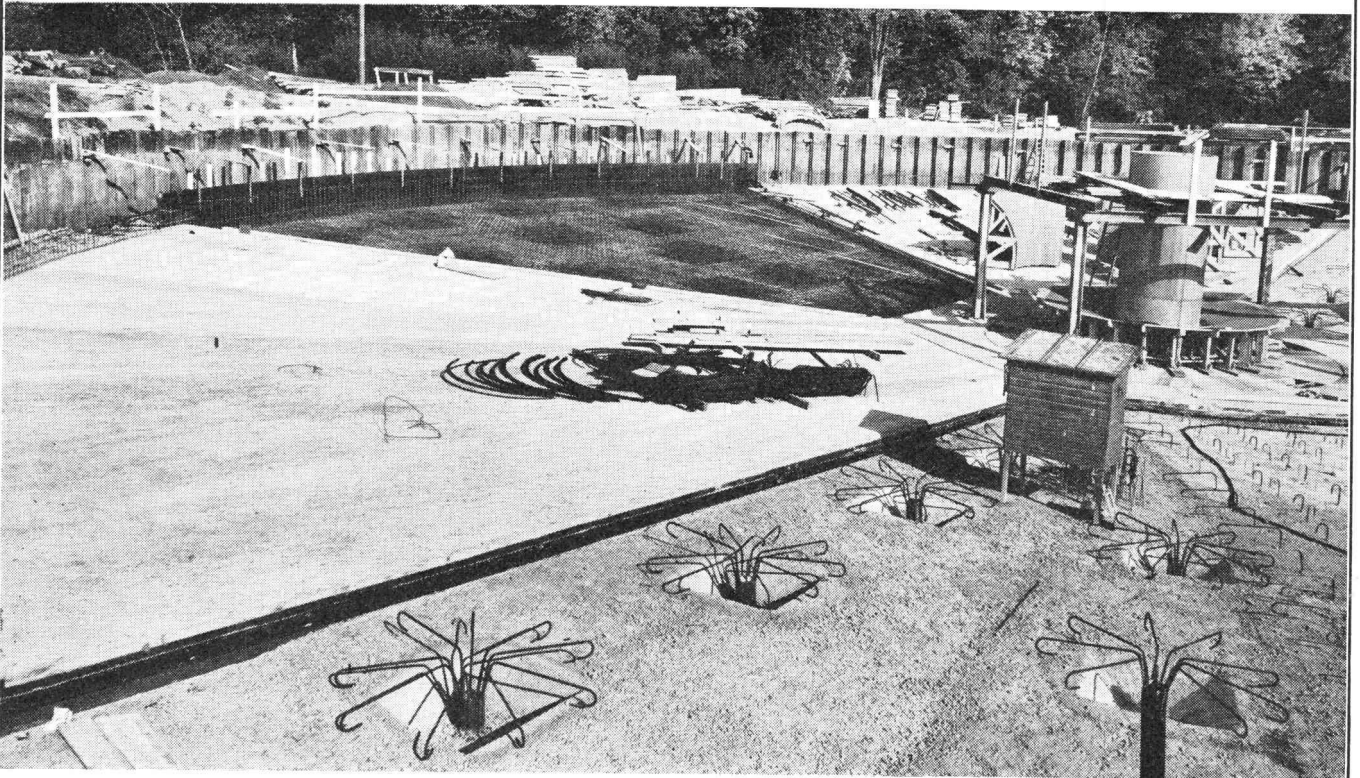

Erweiterung Kläranlage Werdhölzli der Stadt Zürich

FÜR ZUG UND DRUCK BIS 200 TO PRO PFAHL

AUFTRIEBSSICHERUNGEN VON KLÄRBECKEN
SCHWIMMENDE PFAHLGRÜNDUNGEN
VERANKERUNG VON BAUGRUBENUMSCHLIESSUNGEN
GRÜNDUNG VON LEITUNGSMASTEN
SCHRÄGPFÄHLE BIS 1:1

AKTIENGESELLSCHAFT

CONRAD ZSCHOKKE

Räffelstrasse 11

Zürich 3

Telefon 35 52 35

