

Objektyp: **Advertising**

Zeitschrift: **Schweizerische Bauzeitung**

Band (Jahr): **96 (1978)**

Heft 37

PDF erstellt am: **21.09.2024**

Nutzungsbedingungen

Die ETH-Bibliothek ist Anbieterin der digitalisierten Zeitschriften. Sie besitzt keine Urheberrechte an den Inhalten der Zeitschriften. Die Rechte liegen in der Regel bei den Herausgebern.

Die auf der Plattform e-periodica veröffentlichten Dokumente stehen für nicht-kommerzielle Zwecke in Lehre und Forschung sowie für die private Nutzung frei zur Verfügung. Einzelne Dateien oder Ausdrucke aus diesem Angebot können zusammen mit diesen Nutzungsbedingungen und den korrekten Herkunftsbezeichnungen weitergegeben werden.

Das Veröffentlichen von Bildern in Print- und Online-Publikationen ist nur mit vorheriger Genehmigung der Rechteinhaber erlaubt. Die systematische Speicherung von Teilen des elektronischen Angebots auf anderen Servern bedarf ebenfalls des schriftlichen Einverständnisses der Rechteinhaber.

Haftungsausschluss

Alle Angaben erfolgen ohne Gewähr für Vollständigkeit oder Richtigkeit. Es wird keine Haftung übernommen für Schäden durch die Verwendung von Informationen aus diesem Online-Angebot oder durch das Fehlen von Informationen. Dies gilt auch für Inhalte Dritter, die über dieses Angebot zugänglich sind.



BAUFACHLITERATUR

DURCH IHRE FACHBUCHHANDLUNG

Jetzt wieder komplett in 2. Auflage!

Lehr- und Handbuch der **ABWASSER TECHNIK**

Herausgeber: Abwassertechnische Vereinigung e.V. in Bonn
Schriftleitung: Walter Triebel

Die erste Auflage dieses Handbuches wurde bei Erscheinen als ein ebenso aktuelles wie auch von der Fachwelt seit langem entbehrtes Standardwerk begrüßt. In der nun mit Erscheinen des Bandes III wieder komplett in zweiter Auflage vorliegenden Handbuchreihe wurde all das verarbeitet, was Wissenschaft und Technik, aber auch die Gesetzgebung an neuen Erkenntnissen und Entwicklungen geschaffen haben.

Das Kernstück des 3. Bandes bildet die Schlammbehandlung. Eingehend besprochen werden eine Reihe inzwischen ausgereifter oder sich in sehr zeitnaher Entwicklung befindende Verfahren; die eingehende Darstellung der Schlammbehandlung in fünf besonders charakteristischen Klärwerken (Berlin, Düsseldorf, Lausanne, Nürnberg und Stuttgart) bietet geradezu beispielhafte Vorbilder und stellt sicher eine besonders wertvolle Bereicherung dieses Bandes dar. Die neuere Gesetzgebung haben, somit dies noch möglich war, Berücksichtigung gefunden, ebenso die für den Umweltschutz so wichtigen Technischen Anleitungen zur Reinhaltung der Luft bzw. zum Schutz gegen Lärm.

Der Herausgeber des Buches ist überzeugt, mit dieser gründlichen Neubearbeitung der Fachwelt eine wesentliche Unterstützung zu diesem so wichtigen Thema geben zu können.

Band III

2. Auflage 1978. Etwa 870 Seiten, 442 Bilder, 71 Tabellen, 17 x 24 cm.
Ganzleinen DM 132,- ISBN 3-433-00793-4

Aus dem Inhalt: Schlammbehandlung – Gewinnung und Verwertung des Klärgases – Energiewirtschaft der Abwasserbehandlungsanlagen – Betrieb, Unterhaltung, Überwachung und Unfallverhütung – Kosten der Abwasserreinigung und Schlammbehandlung – Rechts- und Verwaltungsfragen – Schrifttum- und Stichwortverzeichnis.

WEITERHIN LIEFERBAR:

Band I

2. Auflage 1973. 785 Seiten, 460 Bilder, 73 Tabellen, 17 x 24 cm.
Ganzleinen DM 118,- ISBN 3-433-00601-6

Der Band gliedert sich in die drei Hauptabschnitte Grundlagen der Abwassertechnik, Kanalisation und Abwasserpumpwerke.

Band II

2. Auflage 1975. 754 Seiten, 426 Bilder, 38 Tabellen, 17 x 24 cm.
Ganzleinen DM 120,- ISBN 3-433-00667-9

Dieser Band hat die Abwasserbehandlung zum Inhalt.

VERLAG VON WILHELM ERNST & SOHN

BERLIN MÜNCHEN DÜSSELDORF

1278

Schweizerische Bauzeitung

Verlags-AG der akademischen technischen Vereine. Offizielles Organ des SIA, Schweizerischer Ingenieur- und Architekten-Verein, der GEP, Gesellschaft Ehemaliger Studierender der ETH Zürich, der ASIC, Schweizerische Vereinigung Beratender Ingenieure.

96. Jahrgang Heft 37

14. September 1978

Inhalt

Überwachung der Sichtweite in Strassentunnels. Von <i>Willy Sigrist</i> und <i>Hans Uhrheim</i> , Zürich	687
Belastungs- und Deformationsmessungen an einer Tunnelschalung. Von <i>Christoph Müller</i> , Altdorf	693
Rheologisches Verhalten von Faserbetonmischungen und Zementsuspensionen. Von <i>G. Brux</i> , Frankfurt	696
Strahlenschäden entlarven Antiquitätenfälscher. Datierung und Echtheitsprüfung mit Hilfe der Thermolumineszenz. Von <i>Robert Gerwin</i> , München	697
Stand- und Entgleisungssicherheit bei Zahnradbahnen. Von <i>Gaston Borgeaud</i> , Winterthur	699

Umschau

Deutsch-Niederländischer Windkanal. Neue Richtwerte in der Erholungsplanung	704
---	-----

Eidg. Technische Hochschule Zürich

Jahresbericht 1977. <i>Willy A. Schmid</i> , neuer Professor für Kulturtechnik	704
--	-----

Nekrologe

<i>Arnold Gfeller</i> . <i>Heinrich Hickel</i>	705
--	-----

Wettbewerbe

Projektwettbewerb Pflegeheim Herisau. Gemeindezentrum und Stadtsaal in Rorschach (SG). Altersleichtpflegeheim Lindenhof in Oftringen. Bahnofstrasse Dübendorf, Ideenwettbewerb	706
--	-----

Grüne Seiten vorn

Laufende Wettbewerbe	G 129
Laufende Wettbewerbe. Aus Technik und Wirtschaft	G 130

Grüne Seiten hinten

Firmennachrichten. Neuerscheinungen. Ankündigungen	G 131
Ankündigungen. Stellenvermittlung SIA/GEP	G 132

Vorschau auf das nächste Heft

Die Verarbeitung von «boil off»-Gas

Architektur Photogrammetrie und Nicht-destruktive Untersuchungen (Infrarot-Thermographie)

Stereo Photographische Vermessung zur Feststellung von Höhe, Breite und Tiefe (Schnitt)

In jedem beliebigen Massstab von 1 : 1 bis 1 : 500
Schnell zur Herstellung von Zeichnungen, mit grosser Genauigkeit und Zuverlässigkeit

- Im Bereich der Architektur
- Stadterneuerung
 - Fassadenabwicklungen
 - Bestandsaufnahmen
 - Stadtsilhouetten
 - Deformationen
 - Dokumentationen
 - Schädfeststellung (für Versicherungsfälle)



Kirchgasse Aarau

Im Bau und in der Industrie für Detektion von

- Trägern
- Fachwerk
- Leitungen
- Feucht
- Hohlräume, in Mauern, zugemauerte Türen, Fenster, usw.
- Thermische Leckagen

DE WAAL
ARCHI FOTO B.V.

Postbus 54
8050AB Hattem/Holland
Tel. 05206 - 2096

Wir senden Ihnen gerne Unterlagen; wir sind auch zu erreichen über unsere Kontaktadresse:

Thunstrasse 82
3006 Bern Schweiz
Tel. 031 - 43 13 23

Ein System setzt sich durch - das **GANTNER Isolier-Unterdach** zweifelloos das Unterdach der Zukunft

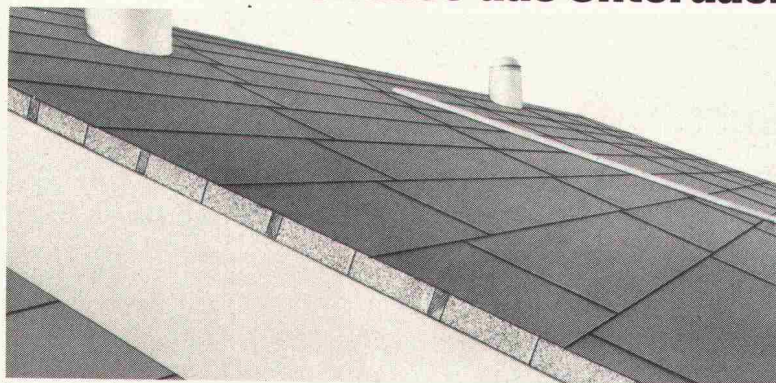

Patente: Schweiz und Ausland

Mit dem GANTNER System kommt nun endlich das, was sich Bauherren, Architekten und Handwerker schon lange wünschen:

- Eine optimale Unterdach-Isolation, die sich auf denkbar einfache und rasche Weise verlegen lässt.
- Keine Einschränkung bei der Gestaltung des Innenausbau, da sämtliche Dachsparren sichtbar bleiben.
- Bestehend aus Materialien, die sich in keiner Weise verändern oder abbauen. Unbrennbar.
- Isolierplatten-Stärke: 60, 80, 100, 120 mm

Beratung und Vertrieb
Legi-NORM AG

Feldstrasse 31 8400 Winterthur Tel. 052/25 26 16

Für die Kantone LU, ZG, SZ und UR

Helfenstein Holz AG

6314 Unterägeri-Zug, Tel. 042/72 14 84

Schicken Sie mir unverbindlich Unterlagen

Coupon

Firma Branche

Strasse Tel.

PLZ Ort



SICHER SEIT 60 JAHREN

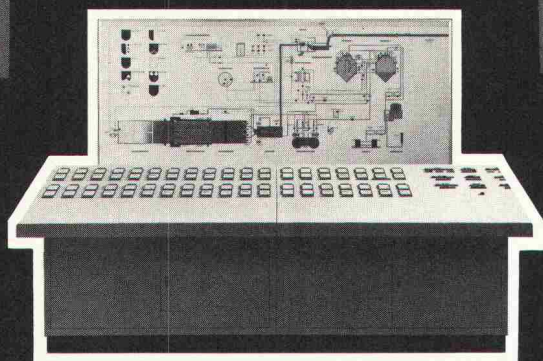

STEUERUNGEN SCHALT- UND VERTEILANLAGEN

Die Weber AG projiziert Steuerungen, Kommandoanlagen, Schalt- und Verteilanlagen – konventionelle und elektronische – für rationelle Produktionseinrichtungen, programmierte Fabrikationsabläufe usw. Jahrzehnte erfolgreicher Zusammenarbeit mit einem breiten Kundenkreis haben den Arbeitsstil der Weber AG geprägt. Einen Stil, der exakt auf die anspruchsvollen Bedürfnisse des Marktes zugeschnitten ist.

- Eigenverbrauchsanlagen in Elektrizitätswerken
- Kabelverteilkabinen für die Energieversorgung
- Steuerzentralen in Industrien und Elektrizitätswerken
- Steuerungen mit Leuchtschaltbildern
- Kompakt-Verteilanlagen
- Steuerungen für Kehrlichtverbrennungs- und Abwasserreinigungsanlagen
- Steuerungen für Zivilschutzanlagen

Weber AG, 6020 Emmenbrücke
Fabrik elektrotechnischer Artikel und Apparate
Telefon 041-505544

8978

Schweizerische Bauzeitung

Verlag und Redaktion

Zürich-Giesshübel, Staffelstrasse 12

Postadresse: CH-8021 Zürich, Postfach 630, Tel. 01 / 201 55 36

Druck: Offset+Buchdruck AG, 8021 Zürich

Redaktoren:

Kurt Meyer, Chefredaktor; Bruno Odermatt, Arch. SIA

Verwaltungsrat

der Verlags-AG der akademischen technischen Vereine:

R. Schlaginhaufen, Ing. (Präsident); Prof. J.-C. Badoux, Ing.;
A. Cogliatti, Ing.; A. Métraux, Ing.; H. Michel, Arch.;
G. Ossola, Ing.; A. Rivoire, Arch.; A. Schönholzer, Ing.;
F. Schwarz, Arch.; R. Steiger, Ing.; F. Vermeille, Ing.;
U. Zürcher, Ing.

Bezugspreise

	6 Monate	12 Monate
Schweiz	63.—	115.—
Ausland	70.—	127.—

Preis des Einzelheftes: Fr. 5.—

Für die Mitglieder der Partnerverbände der Verlags-AG, des Schweiz. Technischen Verbandes sowie für Studierende ermässigte Preiskategorien. Postcheckkonto 80-6110.

Nachdruck von Bild und Text auch auszugsweise nur mit Zustimmung der Redaktion und nur mit genauer Quellenangabe gestattet.

Anzeigenverwaltung

Iva

IVA AG für internationale Werbung. Hauptsitz: 8035 Zürich, Beckenhofstrasse 16, Tel. 01 / 26 97 40, Postcheck 80-32735.

Filiale:

1004 Lausanne, 19, av. Beaulieu, Tel. 021 / 37 72 72

Wer macht was?

SBZ-Fachfirmenverzeichnis

Abdichtungen

KUNSTSTOFF-TECHNIK
Aktienges. Himmler, 8952 Schlieren
Spitalstr. 74, Tel. 01 / 730 20 20 / 21
RENESCO Bautechnik AG
8112 Otelfingen, Tel. 056 / 74 01 71

Akustik + Bauphysik

Göhner Akustik
Mühlebachstr. 173, 8008 Zürich
Tel. 01 / 55 05 95

Architekturmodelle

H. Schalk, 8050 Zürich
Thurgauerstr. 70, Tel. 01 / 51 64 11
Toni Wuest, 8032 Zürich
Delphinstrasse 24, Tel. 01 / 32 58 60
Modellbau Zaborowsky
Inhaber D. Raffainer
Neumarkt 10, 8001 Zürich
Tel. 01 / 34 22 16

Bauaustrocknung

Roth-Kippe AG, 8045 Zürich
Giesshübelstr. 96, Tel. 01 / 66 11 55

Baugrunduntersuchungen

GEOTEST AG
3052 Zollikofen, Tel. 031 / 57 20 74
9008 St. Gallen, Tel. 071 / 24 87 10
8570 Weinfelden, Tel. 071 / 5 22 30
1037 Etagnières, Tel. 021 / 91 10 85

Bauthermographie und dynamische Wegmessung

JENZER AG Messtechnik
8954 Geroldswil, Tel. 01 / 748 24 24

Beratung in Brandschutzfragen

BAU-CHEMIE AG, 4051 Basel
Rütlistr. 50, Tel. 061 / 23 00 16
BRANDSCHUTZBERATUNG
JEZLER
Ed. Jezler, Ing., Amselweg 13
8302 Kloten, Tel. 01 / 813 70 12

Drahtseile

Fatzer AG, 8590 Romanshorn
Tel. 071 / 63 12 32
Kabelwerke Brugg AG
5200 Brugg, Tel. 056 / 41 11 51
Schweiz. Seilindustrie AG CIS
8201 Schaffhausen
Tel. 053 / 5 42 41, Telex 76498
Bahn-, Bau- und Industriedrahtseile

Elektronische Datenverarbeitung

CONTROL DATA AG, 8021 Zürich
CYBERNET RECHENZENTRUM
Militärstr. 36, Tel. 01 / 242 14 34
FIDES Rechenzentrum, 8002 Zürich
Bleicherweg 33, Tel. 01 / 202 78 40
Schweizerische Zweigstellen und
Kundenstationen in:
Basel, Bern, Genf, Lausanne, Zürich

Faltwände

Rosconi AG, 5610 Wohlen
Tel. 057 / 6 49 00 / 6 77 15

Farbspritzkabinen

Fröhlich Spritzkabinen-
und Apparatebau, 5524 Niederwil
Tel. 057 / 6 57 57 / 58

Fassadenplanung

Metallbau-Planung J. F. Meyer
6006 Luzern, Seeburgstr. 20
Tel. 041 / 31 20 88

Garderobeneinrichtungen

Rosconi AG, 5610 Wohlen
Tel. 057 / 6 49 00 / 6 77 15

Geologie — Geotechnik — Geophysik

BBL Baulaboratorium AG
4132 MuttENZ/Basel
Tel. 061 / 61 33 14
GEOTEST AG (s. Baugrundunters.)

Geotechnik

Dr. H. Halter, dipl. Ing. ETH/SIA
Geotechn. Beratung, Erdbaulabor
Clausiusstr. 46, 8006 Zürich
Tel. 01 / 47 61 00

Geotechnisches Büro Dr. U. Schär
Grundbauberatung, Erdbaulabor
Bergstr. 125, 8032 Zürich
Tel. 01 / 34 36 88 und 01 / 34 94 42

Gewebe für Tiefbau

Tricon Trading Co. AG
Vogelsangstrasse 7, 8006 Zürich
Tel. 01 / 34 35 36

Gitterroste

Hähn Diagonal-Gitterroste
Otto Wyss, 8472 Seuzach
Tel. 052 / 22 50 78, Telex 76415

Holzbeizarbeiten

Amstutz & Sahli AG, 8032 Zürich
Chem. Holzbeizerei und Spritzwerk
Hofackerstr. 11 A, Tel. 01 / 53 50 40

Holzfalltüren — Fallwände

Lienhard Söhne AG, 8038 Zürich
Albisstr. 131, Tel. 01 / 45 12 90
Echt PELLA-Holzfalltüren
und -Wände nach Mass, 7 Holzarten
PELLA AG
Jurastr. 7, 4053 Basel
Tel. 061 / 35 80 10

Holzschutzmittel

Dr. R. Maag AG, 8157 Dielsdorf
Tel. 01 / 53 12 55
Color xex, Xerotin, Xylosan

Injektionen

KUNSTSTOFF-TECHNIK
Aktienges. Himmler, 8952 Schlieren
Spitalstr. 74, Tel. 01 / 730 20 20 / 21
RENESCO Bautechnik AG
8112 Otelfingen, Tel. 056 / 74 01 71

Kondenswasserschutz

TRANSPIREX-Kondenswasser-
Spritzisolation
AG für Farben-Industrie
4800 Zofingen, Tel. 062 / 52 16 16

Lärmbekämpfung

Technische Akustik / Engineering
Schneider & Co. AG
8401 Winterthur, Zeughausstr. 70
Tel. 052 / 89 21 21

Lärmschutz

Techn. Lärmschutzanlagen +
AFL Engineering International
Planung, Beratung und Fabrikation
AG für Lärmschutz
CH-4652 Winznau
Tel. 062 / 35 36 40

Siegfried Keller AG, Wallisellen
Lärmschutz
Büro und Lager:
Zürichstr. 38, 8306 Brüttsellen
Tel. 01 / 833 02 81

Materialprüfung

BBL Baulaboratorium AG
4132 MuttENZ/Basel
Tel. 061 / 61 33 14

Mauerentfeuchtungen

RENESCO Bautechnik AG
8112 Otelfingen, Tel. 056 / 74 01 71

Mauerentfeuchtung Ausblühungsschutz

Verlangen Sie Dokumentation:
Max Anderegg, 9011 St. Gallen
Biserhofstr. 27, Tel. 071 / 23 65 64
Ausführung in der ganzen Schweiz

Metallbau

Ernst Schweizer AG, 8047 Zürich
Tel. 01 / 52 69 10
Werk: 8908 Hedingen, 01 / 99 60 22
Metallfassaden, Metallfenster,
Metalltüren, Schutzraumteile,
normierte Bauteile

Metall-Normtüren

Brander AG, 8162 Steinmaur
Tel. 01 / 853 06 22

Natursteine

J. und A. Kuster, Steinbrüche AG
8807 Freienbach, Tel. 01 / 784 25 25

Oeltankwannen- und Behälterbeschichtungen

RENESCO Bautechnik AG
8112 Otelfingen, Tel. 056 / 74 01 71

Pfahlprüfungen

GEOTEST AG (s. Baugrundunters.)

Pumpen

Pumpenbau AG
8202 Schaffhausen, Tel. 053 / 4 30 21
Schäppi Pumpenservice
8003 Zürich, Gertrudstr. 24
Tel. 01 / 241 48 23
Sommer, Schenk AG, Pumpenbau
5213 Villnachern, Tel. 056 / 43 13 63

Rohrdurchstossen

statt aufbrechen!

Alle Dimensionen für Werk-
leitungen, Steuerungen, Abwasser,
Kanalisations
Alfredo Piatti AG, 8305 Dietlikon
Tel. 01 / 833 00 11

Schaumstoff-Streifen

zur Fugen-Hinterfüllung

Schaumstoff AG, 8303 Bassersdorf
Geerenweg 4, Tel. 01 / 836 61 14

Schiebe- und mobile Wände

Bator AG, 3360 Herzogenbuchsee
Tel. 063 / 60 11 33
Schiebe- und mobile Wände
in schallhemmender Ausführung
30—45 db F 90

Rosconi AG, 5610 Wohlen
Tel. 057 / 6 49 00 / 6 77 15

Sonnenschutz

SOLAR MASTER
Fensterfolien und Isoliergläser
für Sonnen- und Wärmeschutz
Unterlagen durch
GSC AG, Steinackerstrasse 29
8302 Kloten, Tel. 01 / 814 22 33

Storenstoffe

H. Engler & Co. AG
5430 Wettingen, Dorfstrasse 37
Tel. 056 / 26 06 24, Telex 54970 ch

Tore

Bator AG, 3360 Herzogenbuchsee
Tel. 063 / 60 11 33
Fall-, Schiebefall-, Schiebetore
Automaten-Steuerungen

Transporte und Kranarbeiten

Alfredo Piatti AG, 8305 Dietlikon
Tel. 01 / 833 00 11

Treppen

Columbus-Treppen AG
9245 Oberbüren, Tel. 073 / 51 37 55
Spindeltreppen aus Holz
und Aluminium, Scheren-
und Holzschiebetreppen

Unterquerungsarbeiten mit Stahl- und Eternit-rohren bis 1000 mm Ø

für Kanalisation und Werkleitungen
Trenchag AG, 8305 Dietlikon
Tel. 01 / 833 22 05

Vliese für Tiefbau

Isliker & Co. AG, 8050 Zürich
Ringstr. 72, Tel. 01 / 48 31 60

Wasserdichte Türen

Tuchschild AG, 8500 Frauenfeld
Tel. 054 / 7 24 71

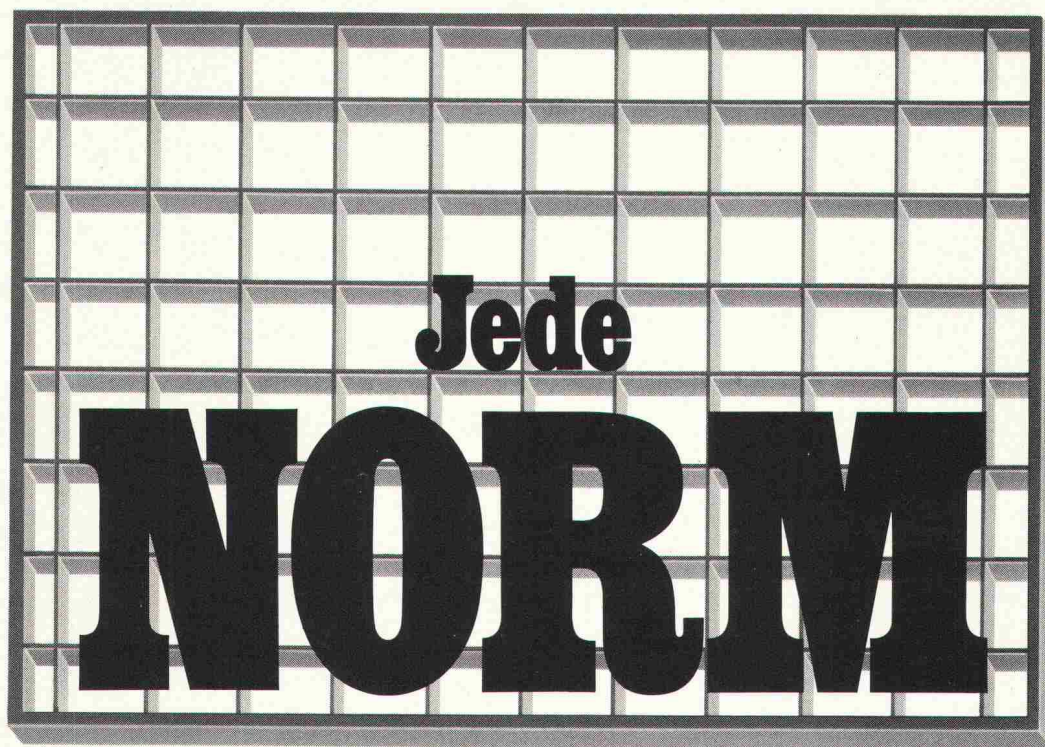

und jede

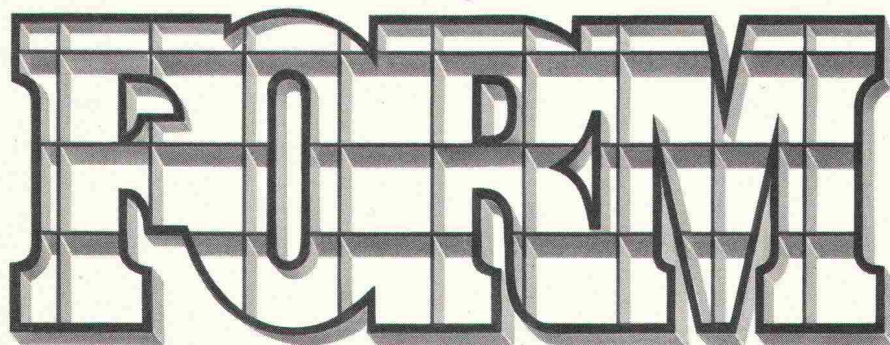

liefern wir in kürzester Zeit.

Aus kaltgewalztem SM-Bandstahl – aus Baustahl ST 37 – aus Chromnickelstahl V2A und V4A – aus Aluminium, Messing und PVC.

Gitterrost ist noch lange nicht Gitterrost. Wer weiss das besser als wir, die wir uns seit über 25 Jahren mit diesem Produkt befassen?

Die wichtigsten Qualitätsmerkmale liegen beim Gitterrost im Detail: Konstruktion, Material oder Verarbeitung sind auf den Einsatz, auf die Praxis abzustimmen.

Profitieren Sie von unserer grossen Erfahrung. Denn wir wissen, welcher Gitterrost – in Ausführung und Stärke – für Ihre Zwecke der beste ist.

Welche Variante aber auch immer wir vorschlagen: Auf jeden Fall wird es ein Qualitätsrost zu einem günstigen Preis sein.

Verlangen Sie unseren Katalog mit Preisen und technischen Daten über Gitterroste – Rollroste – Stahlfenster – Brief- Depotkasten.

Gitterrost-Vertrieb Zürich

Walter Albiez
Hardturmstr.175, 8031 Zürich

Tel. 01/44 55 70

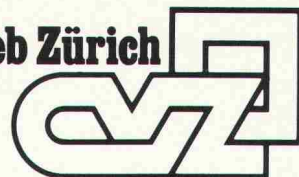

Jede Form. Jede Norm.

Fischers Fritz fischt wieder frische Fische...

...dank **früwa**



Biologische Abwasser- reinigungsanlagen

System PUTOX

Oel-Feinabscheider

Emulsions-Spaltanlagen

Industrie-Abwasser- reinigungsanlagen

System ENVIRO

Abwasser-Faulräume

Benzinabscheider

Tauchwand- sammler

Pumpenschächte

System FLYGT

Alle Anlagen entsprechen den Vorschriften
und bieten Gewähr für einwandfreie Funktion.



Friwa AG, 8304 Wallisellen
Kirchstrasse 2, Tel. 01-830 42 62

früwa

für frisches Wasser

Bitte dokumentieren Sie mich über:

Name:

Firma:

Adresse:

Verheizen Sie Ihr Geld nicht zum Fenster hinaus

Fensterscheiben sind heizungstechnisch gesehen die Schwachstellen eines jeden Gebäudes. Die Wärme entweicht zum grossen Teil durch die Fenster. Das muss nicht sein!

Mit SOLAR MASTER können wir Ihnen eine Lösung empfehlen, die Ihre Heizkosten merklich reduziert. Egal, ob bei einem Altbau, Neubau oder erst geplanten Bau, Energie lässt sich immer einsparen. Und Energie einsparen heisst auch Kosten sparen, und das bei angenehmer Raumtemperatur. Berechnungen haben ergeben, dass Sie dank SOLAR MASTER pro Heizperiode und pro m² Fensterfläche bis zu 15 l Heizöl sparen können. Berechnen Sie das einmal in Franken für Ihre ganze Fensterfläche. Mehr noch, SOLAR MASTER nützt Ihnen auch noch im Sommer durch Reflektion von über 80% der Sonnenenergie und Absorption der Blendstrahlen. SOLAR MASTER, ein für die Weltraumfahrt entwickeltes Produkt, verbessert die physikalischen Eigenschaften jedes Fensterglases derart, dass je nach Anwendungsbereich folgende Wirkungen erzielt werden:

Heizkosteneinsparung im Winter

Dank den Reflexionseigenschaften von SOLAR MASTER kann der Strahlungswärmeverlust auf der Glasfläche um bis zu 55% reduziert werden, was eben diese 15 l Heizöl-Einsparung pro Heizperiode und m² Fensterfläche ausmachen kann. Sind das nicht gewichtige Gründe, sich über SOLAR MASTER näher zu informieren. Unsere Berater stehen Ihnen gerne zur Verfügung. Selbstverständlich nehmen Sie Ihnen die Berechnung der möglichen Heizkosteneinsparung ab. Sie erzählen Ihnen gerne von den bereits in der Schweiz ausgeführten Objekten und unterbreiten Ihnen Testberichte der EMPA, ETH, des Bauphysikalischen Instituts, die unsere Angaben bestätigen. Schreiben Sie uns oder rufen Sie uns doch gleich an, damit Ihr Geld im nächsten Winter nicht unnötig verheizt wird.

Stoppt Hitze im Sommer

SOLAR MASTER reflektiert über 80% der Sonnenenergie. In nicht-klimatisierten Räumen bleiben die Temperaturen auch bei starker Sonneneinstrahlung angenehm und verträglich. SOLAR MASTER ersetzt Sonnenschutzanlagen (Storen, Jalousien, Markisen) und reduziert damit hohe Installations- und Wartungskosten. Auf Klimaanlagen kann eventuell verzichtet werden. Wenn diese schon vorhanden sind, ermöglicht SOLAR MASTER eine enorme Reduktion der Klimatisierungskosten.

Verhindert Blendwirkung

SOLAR MASTER absorbiert die auf das menschliche Auge ermüdend wirkenden Blendstrahlen. Durch diesen optimalen Blendenschutz (polarisiertes Licht) können Sie an Fensterarbeitsplätzen normale Verhältnisse schaffen.

SOLAR MASTER spart Energie und schützt vor Sonnenhitze



P.S. Nur für Kenner: SOLAR MASTER hält jahrelang wie neu, vergilbt nicht, blättert nicht ab, dafür bürgt unsere Garantie.



GSC AG, Steinackerstrasse 29, 8302 Kloten Tel. 01 814 22 33



Wenn jemand seit Jahrzehnten erfolgreich Sanitärarmaturen herstellt, ist das ein klarer Leistungsbeweis.

NUSSBAUM produziert seit 75 Jahren Sanitärarmaturen, die reduzieren, regeln, absperren und verteilen. Zum Beispiel:

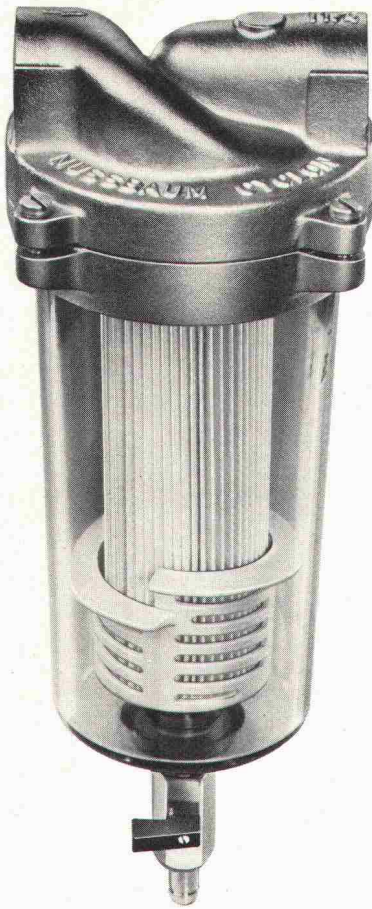

NUSSBAUM
Cyclon



Sauberes Wasser dank optimaler Filterwirkung durch die Kombination von Zyklonprinzip und Patronenfilter. Eingeschwemmte Schmutzpartikel werden durch die Zentrifugalkraft von der Filterpatrone ferngehalten und in den Schmutzabscheider geleitet. Auf einfache und schnelle Art kann der im Abscheider angesammelte Schmutz mit dem Kugelhahnen ausgespült werden. Keine Demontage!
Die eingebaute HARMSCO-Filterpatrone hat sich seit Jahren bewährt. Sie verfügt über eine extrem grosse Oberfläche und somit über eine besonders lange Wirkungsdauer.

Bei Armaturenproblemen kommt man an NUSSBAUM nicht vorbei!

NUSSBAUM

R. Nussbaum AG
Metallgiesserei und
Armaturenfabrik

4600 Olten I
Martin-Disteli-Strasse 26
Telefon 062/21 33 33

8045 Zürich
Eichstrasse 23
Telefon 01/35 33 93

4005 Basel
Hammerstrasse 174
Telefon 061/32 96 06

1000 Lausanne 7
12, chemin des Avelines
Téléphone 021/36 61 47

Coupon

Einsenden an:
R. NUSSBAUM AG, Armaturenfabrik
Martin-Disteli-Strasse 26, 4600 Olten

- Senden Sie uns bitte Ihre Dokumentation über **Cyclon** Feinfilter
- Wir wünschen den unverbindlichen Besuch Ihres Aussendienst-Mitarbeiters

SBZ 78

Firma: _____

Adresse: _____

Zuständig: _____

Datum: _____

Unterschrift: _____

Neu: Jetzt kommt frischer Wind ans stille Örtchen!

Mit dem Frischlüfter
von GEBERIT.

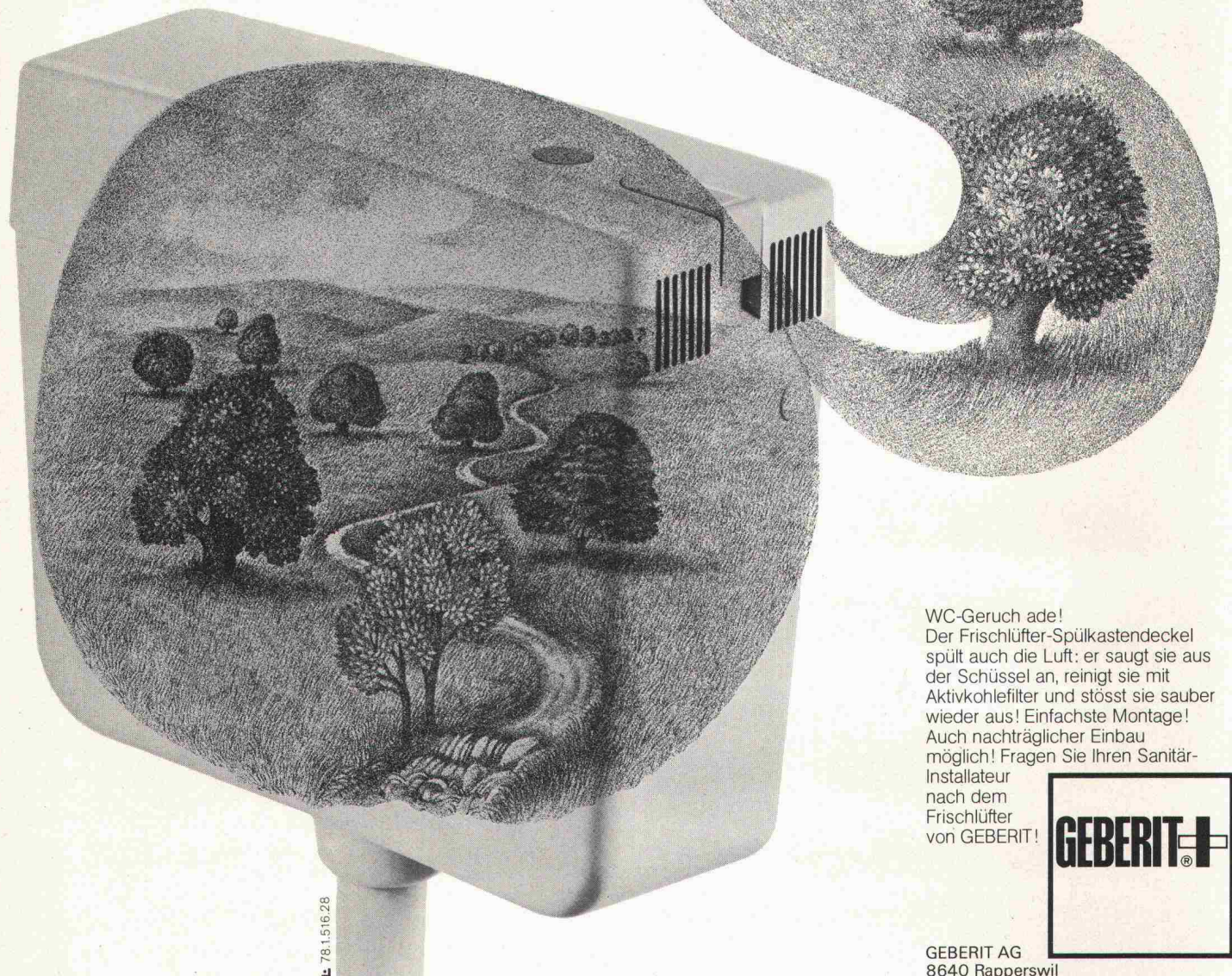

WC-Geruch ade!
Der Frischlüfter-Spülkastendeckel
spült auch die Luft: er saugt sie aus
der Schüssel an, reinigt sie mit
Aktivkohlefilter und stösst sie sauber
wieder aus! Einfachste Montage!
Auch nachträglicher Einbau
möglich! Fragen Sie Ihren Sanitär-
Installateur
nach dem
Frischlüfter
von GEBERIT!



GEBERIT AG
8640 Rapperswil

Alles fit mit GEBERIT.

PASSAVANT Fett-, Oel- und Benzinabscheider

Kleinabscheider 0,5—10 l/s aus Guss, Kunststoff und Stahlblech

Grossabscheider 25—100 l/s in Orts- oder Fertigstahlbetonbauweise

mit und ohne selbsttätigen Schwimmerabschluss, automatische Oelüberlaufrinne, Alarmanlagen usw.

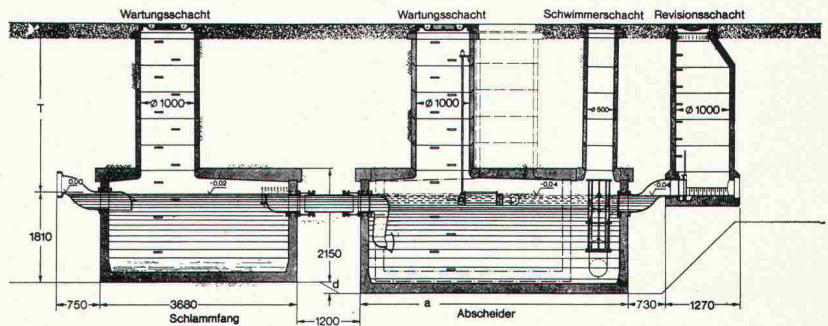
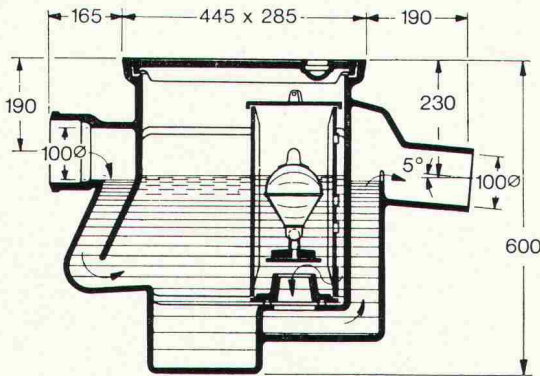

Werner Maag AG
8032 Zürich
Zeltweg 44
Tel. 01/32 75 80
Telex 58675

Verlangen Sie unsere ausführlichen Unterlagen.



IPK-Zulassung 1096

Adresse:

SBZ 30

Fachmann für:

compact-rol®

Der neue HARTMANN-Rolladen speziell entwickelt für schwierige Einbausituationen. Montage ist auch bei engsten Platzverhältnissen möglich. Speziell geeignet für Altbau-sanierungen.

alu-rol®

Der ideale Sonnen- und Wetterschutz. Ein Produkt jahrelanger Erfahrung. alu-rol von HARTMANN wird von unseren Kunden anerkannt und geschätzt.

Wer Qualität schätzt,
 weiss,
 dass HARTMANN
 günstig ist!

Rolladen Garagetore Industrietore

Das HARTMANN-Normtorprogramm bietet eine grosse Auswahl und beste Qualität zu günstigen Preisen.



HARTMANN + CO AG/SA

Für Spezialtore in jeder Ausführung ist HARTMANN der Fachmann, dank seinem kompletten Programm und seiner Erfahrung.

Mit 16 Niederlassungen in Ihrer Nähe, garantieren wir eine fachmännische Beratung, sowie einen prompten Service.

HARTMANN + CO AG/SA

Gottstattstrasse 18-20

2504 Biel

Telefon 032 42 01 42

Coupon:

Senden Sie mir Ihre Dokumentation.

Firma: _____

Strasse: _____

PLZ/Ort: _____

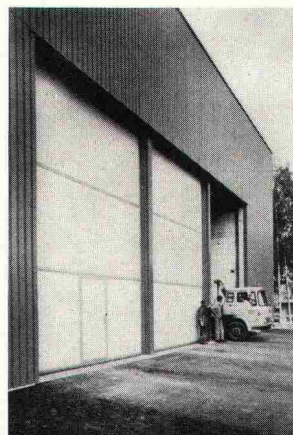
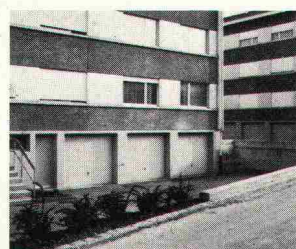
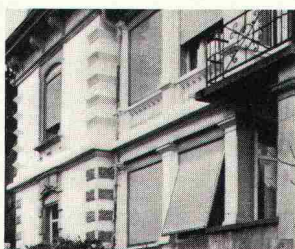

THYSSEN

Dach- und Wandsysteme

THYSSEN-Thermowand
THYSSEN-Thermodach
THYSSEN-Profilbleche
THYSSEN-Innenschalen
THYSSEN-Sanitärkabinen
THYSSEN-Trennwände

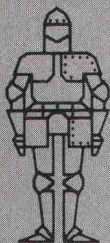

KOENIG Bauelemente

Dr. Ing. Koenig AG, 8953 Dietikon
Telefon 01-740 26 61
Generalvertretung
der THYSSEN-Bausysteme GmbH

*Wichtige Entscheide
für die Fassaden-
gestaltung fallen
bereits im Zeitpunkt
des Vorprojekts.
Wir von der PVG
erarbeiten objektive
Grundlagen
für diese
Vorentscheidungen.*

Die PVG-Gruppe bietet ausgereifte, qualitativ hoch-
stehende Fenster- und Fassadenkonstruktionen an.



Profitieren Sie von unserer langjährigen Erfahrung.
Nehmen Sie bitte rechtzeitig mit uns Verbindung auf.

PVG

Constral AG, Weinfelden
Fahrni + Co AG, Lyss
Hartmann + Co AG, Biel
Hans Kissling AG, Bern

**Produktions-
und Verkaufsgemeinschaft
Fenster- und Fassadenbau**

Bernstrasse 84 3250 Lyss Telefon 032 / 84 66 75

Bitte
senden
Sie uns Ihre
Information

Firma: _____

Herrn: _____

Adresse: _____

PANOPTICUM

Gebauer liefert Normaufzüge und Spezialanfertigungen, Elevatronic-Sammel-Steuerungen, hydraulische Aufzüge, patentierte Semi-Tandem-Aufzüge, Aufzugsmaschinen, Telefoni-Schrägaufzüge und Steilhängerschliessungen, Rolltreppen, Rollsteige, Fachservice und Reparaturdienst.

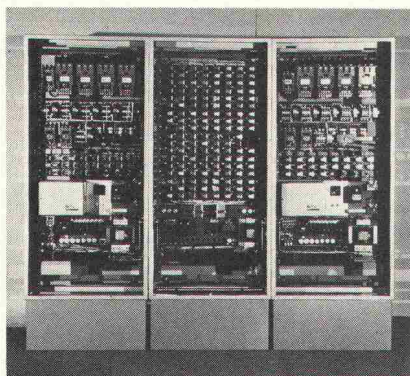

Das Gehirn der Aufzugsanlage

Wir nennen es Steuerung – ELEVATRONIC elektronische Aufzugssteuerung. Modernste Elektronik-Technologie steht hinter Planung, Bau und Einsatz der Gebauer-Aufzugsanlagen. Fallweise, für jede Anlage ganz individuell, werden die Bedürfnisse abgeklärt. Mit ELEVATRONIC gesteuert bieten Aufzugsanlagen den höchstmöglichen Komfort für die Benutzer. Sie gewährleisten stufenlose Beschleunigung und Verzögerung sowie präzises Einfahren in die Haltestellen. Kurze Wartezeiten, samtweiches Fahren – ohnehin Gebauertypische Charakteristiken.

Lift im Schiff

Achten Sie bei Ihrer nächsten Ferienreise auf das stattliche Fährschiff GALLURA, das zwischen Italien und Sardinien verkehrt. Dort ist von Gebauer ein doppelstöckiger Auto-Lift eingebaut worden, zum bequemem, raschen und sicheren Autoverlad. Als wichtige, interessante Besonderheit sei die explosionsgeschützte Aufzugssteuerung erwähnt. Das Vertrauen in die Firma Gebauer wird immer wieder dadurch manifestiert, dass ihre Erzeugnisse buchstäblich überall anzutreffen sind. Gebauer: auch in Schiffen finden Sie diesen Namen.



Gebauer

Fahrverbot für Fussgänger

Wenn der Gebauer Fachservice eine Anlage wartet oder revidiert hängt dieses Schild an allen Lifttüren. Es ist ein Verbotsschild und trotzdem etwas Gutes: Nur der sorgfältige, regelmässige Unterhalt Ihrer Aufzugsanlage garantiert auch deren problemloses Funktionieren. Zudem wird die Lebensdauer der Installation vervielfacht. Wissen Sie, wer den Unterhalt Ihrer Anlage besorgt? Sind es die geschulten Leute des Gebauer Fachservice?



Vom Geld

Professionalität von der Detailplanung bis zur Baureife: das bedeutet rationeller Kapitaleinsatz. Eine Gebauer-eigene Organisation sorgt beispielsweise dafür, dass die Terminplanung stets dem Fortgang Ihres Bauvorhabens angepasst bleibt. Sie fusst auf präzisen beiderseitigen Informationen und vermeidet dadurch Fehldispositionen = substanzhaltendes Sparen.

Die Gebauer Fachservice-Organisation bietet Ihnen – ein echter Geheimtip! – durch den langjährigen Vollwartungsvertrag die beste Sicherheit, den Wert Ihrer Anlage zu erhalten. Architekt und Gebauer-Fachmann arbeiten Hand in Hand. Gemeinsam erarbeiten sie das technisch, ästhetisch und wirtschaftlich zutreffende Konzept. Dieses Vorgehen erbringt für Ihre Anlage den grössten Nutzwert.

Die vielschichtige Forschungstätigkeit im top-modernen Kernforschungszentrum in Meyrin-Genève verlangt sehr leistungsfähige und funktionssichere Aufzüge.

Im Grossbetrieb CERN

(Centre européen pour la recherche nucléaire) stehen 28 Gebauer-Liftenanlagen seit Jahren in Betrieb. Vier spezielle Aufzugsanlagen dienen dem Magneten-Transport für die unterirdischen Plutonium-Beschleuniger, die mit 744 18-Tonnen- und 216 16-Tonnen-Magneten bestückt werden. Tragkraft der Kabinen: je 25 Tonnen! Höhe: 60 Meter! Haltegenauigkeit: ± 3 Millimeter! **Moderne Wissenschaft hängt nicht zuletzt von der Zuverlässigkeit der technischen Lieferanten ab.**



Individualität des «Kleinen»

Gegenüber Lift-Riesen ist Gebauer ein mittleres Unternehmen. Als solches kann es vieles bieten, was weder ganz Grosse noch ganz Kleine zu leisten imstande sind: die individuelle Betreuung von A-Z. Gebauer hat ein komplettes Angebot von der Planung über die eigene Herstellung bis zum Fachservice nach der Installation. Gebauer liefert sowohl Normaufzüge wie ganz spezielle Anlagen, sorgfältig konzipiert und wirklich auf die Gegebenheiten abgestimmt. Die Pflege des Details wird bei Gebauer grossgeschrieben. Die Bereitschaft zur hohen Leistung bestätigt, was schon früher gesagt worden ist: Gebauer versucht, auch im Kleinen gross zu sein.

A. K. Gebauer & Cie.
Birmensdorferstrasse 273
8055 Zürich
Telefon 01/33 21 65

22 Servicestellen in der ganzen Schweiz



Energie sparen, mit Danfoss eine einträgliche Pflicht

mit Danfoss Heizungsthermostaten
ein komfortables Vergnügen!

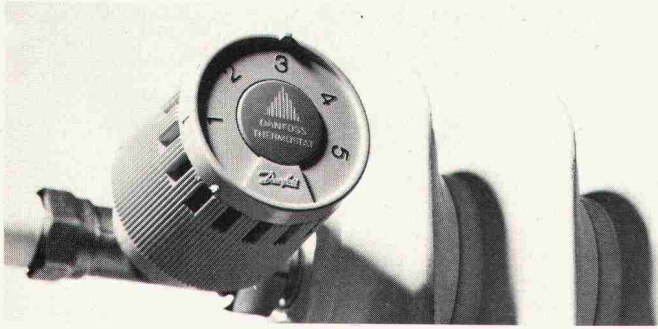

Die Verknappung und enorme Verteuerung der Energie zwingen uns alle zu Energiesparmassnahmen.
Die erste und einfachste Massnahme: Jeden Heizkörper mit einem DANFOSS-Heizkörperthermostaten ausrüsten.

Wirtschaftlichkeit und Wärme nach Mass

Der DANFOSS-Heizkörperthermostat ist ein automatischer Raumtemperaturregler. Er ist auf die gewünschte, individuelle Raumtemperatur einstellbar und hält diese konstant. Bei auftretender Fremdwärme drosselt er das zuströmende Heizungswasser. D.h. er spart automatisch für Sie und hebt durch die stets gleichbleibende Temperatur Ihren persönlichen Komfort.

Durch Fremdwärme-Kompensation kann mit 20-30% Heizkostensenkung gerechnet werden!

Für die Beheizung von 100 m²-Wohnfläche wird pro Heizperiode ca. 3.500 kg Heizöl benötigt.
Aktuelles Rechenbeispiel:

3500 kg Heizöl à Fr. 0.38
= Fr. 1.330.00

abzüglich ca. 25% Ersparnis
= 875 kg = Fr. 332.00
Jährliche Heizkostensparnis
= Fr. 332.00
und das Jahr für Jahr.

Welche Heizungsanlagen kann man mit DANFOSS-Heizkörperthermostaten regeln?

Jedes Warmwasser-Heizungssystem! Es spielt keine Rolle, ob Ihre Heizungsanlage neu ist oder schon 40 Jahre alt, ob Sie mit Öl-, Koks-, oder Gasfeuerung heizen oder sogar einem Fernheiznetz angeschlossen sind. DANFOSS-Heizkörperthermostaten regeln jede Anlage schnell, sicher, zuverlässig, wartungsfrei und eben automatisch. Sie machen jede Heizungsanlage wirtschaftlich und komfortabel.

Werner Kuster AG

Hofackerstrasse 71,
4132 Muttenz (061/61 15 15)
Rue de Genève 98,
1004 Lausanne (021/25 10 52)
Hertistrasse 23,
8304 Wallisellen (01/830 40 54)

Danfoss

Coupon

Ich bitte um Zustellung Ihrer
Detail-Information 3 RAV 8 SBZ 3

Firma: _____ z.H. von: _____

Strasse: _____

PL _____ Ort _____

HAUG-DIAMILL® Diamantmaschinen für die Beton- bearbeitung

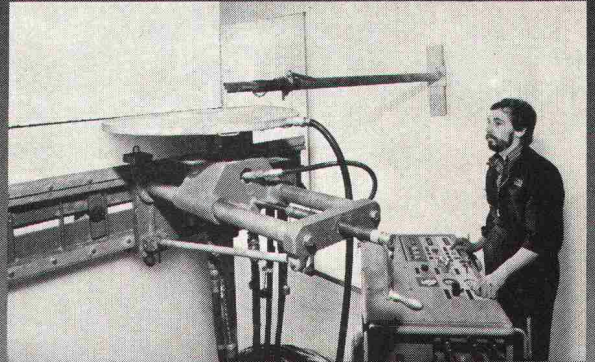

Bohren und Fräsen mit dem
gleichen Pumpenaggregat

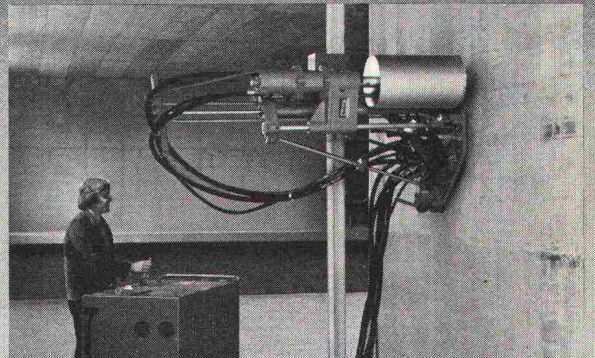

- Ausserordentlich stabile Konstruktion: gute Führung, kein Verklemmen der Werkzeuge, höchste Schnittleistungen mit wenigen kW
- Bohrt und fräst ferngesteuert am Boden und an bis zu 4 m hohen Wänden, in Innenkanten und Ecken, in Winkeln bis 45°
- Grosser Schnittdruck ohne Abstützung dank Vakuumplatte
- Im Baukastensystem zusammengestellt, alle Bearbeitungseinheiten in tragbare Elemente zerlegbar
- Auch das Pumpenaggregat ist durch normal breite Türen und über Schwellen transportierbar
- Nur 1 Mann für An-/Abtransport, Einrichtung, Bedienung und Steuerung.

Verlangen Sie die ausführliche Dokumentation oder am besten gleich eine unverbindliche Vorführung – ein Anruf genügt.

HAUG-DIAMILL macht Betonschneiden billiger

FRITZ HAUG AG
MASCHINENFABRIK

HAUG
DIAMILL

9015 St. Gallen-Winkeln
Telefon 071 3113 33

HCP