

Objektyp: **Advertising**

Zeitschrift: **Schweizerische Bauzeitung**

Band (Jahr): **70 (1952)**

Heft 49

PDF erstellt am: **21.09.2024**

Nutzungsbedingungen

Die ETH-Bibliothek ist Anbieterin der digitalisierten Zeitschriften. Sie besitzt keine Urheberrechte an den Inhalten der Zeitschriften. Die Rechte liegen in der Regel bei den Herausgebern. Die auf der Plattform e-periodica veröffentlichten Dokumente stehen für nicht-kommerzielle Zwecke in Lehre und Forschung sowie für die private Nutzung frei zur Verfügung. Einzelne Dateien oder Ausdrucke aus diesem Angebot können zusammen mit diesen Nutzungsbedingungen und den korrekten Herkunftsbezeichnungen weitergegeben werden. Das Veröffentlichen von Bildern in Print- und Online-Publikationen ist nur mit vorheriger Genehmigung der Rechteinhaber erlaubt. Die systematische Speicherung von Teilen des elektronischen Angebots auf anderen Servern bedarf ebenfalls des schriftlichen Einverständnisses der Rechteinhaber.

Haftungsausschluss

Alle Angaben erfolgen ohne Gewähr für Vollständigkeit oder Richtigkeit. Es wird keine Haftung übernommen für Schäden durch die Verwendung von Informationen aus diesem Online-Angebot oder durch das Fehlen von Informationen. Dies gilt auch für Inhalte Dritter, die über dieses Angebot zugänglich sind.

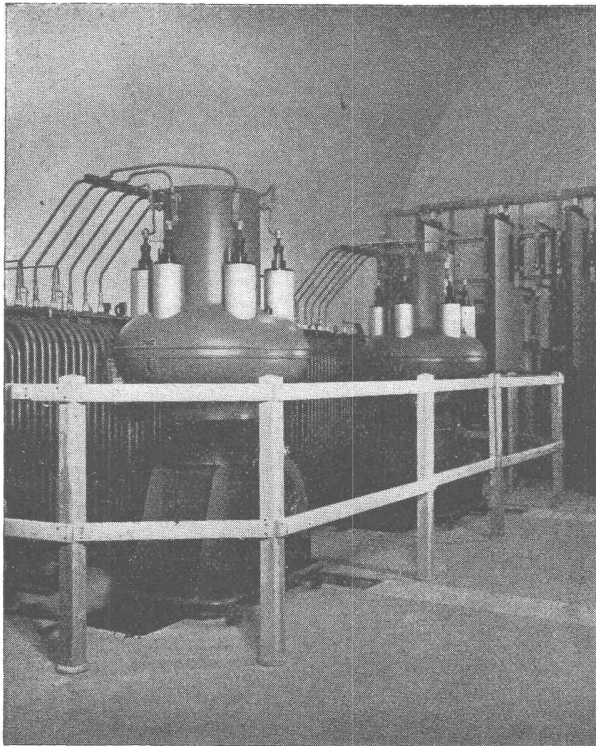

Wünschen Sie zuverlässige, störungsfreie Gleichrichteranlagen mit geringer Wartung?

dann wählen Sie pumpe

SÉCHERON

Quecksilberdampf-Eisengleichrichter

Compagnie Genevoise des Tramways Electriques
Gleichrichteranlage von 1000 A, 600 V,
für die Speisung des städtischen Strassenbahnnetzes

S. A. DES ATELIERS DE SÉCHERON - GENÈVE

Autohallen

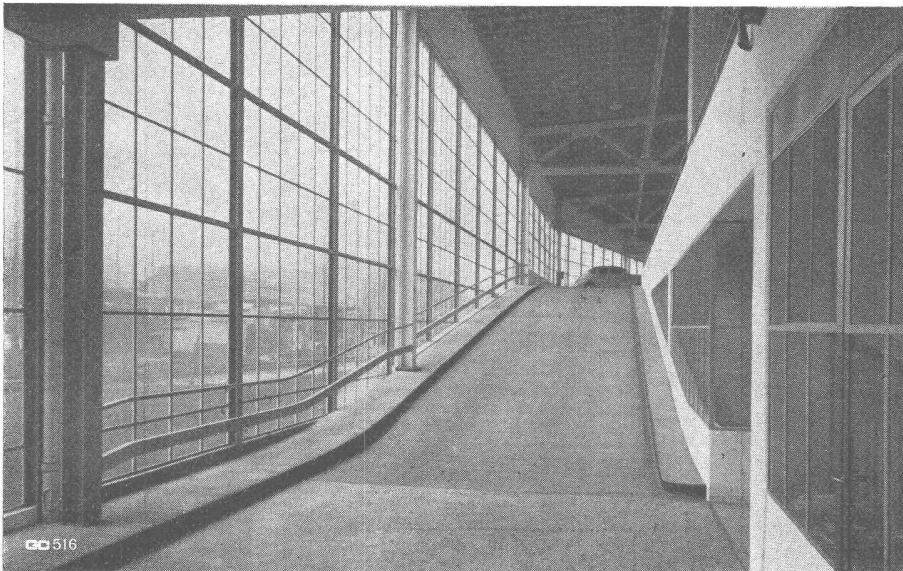

Stahlfenster Geilinger & Co. Winterthur

FRICK & GLASS A.G.
ZÜRICH-ALTSTETTEN

52 51 11
Tel. (051)

Asphalt-Isolierungen

Flachdach-Beläge

Kork-Isolierungen

in zuverlässiger Ausführung

ALIMIL

Die patent. ALIMIL-Rillentäfer und ALIMIL-Decken werden von führenden Architekten für öffentliche und private Bauten gewählt.

Erste Referenzen - Verschiedene Profile - Vide Prospekt

Fabrikation und Anschlag durch
A. J. Eggstein Söhne & Cie. Luzern

ALIMIL-WERK + LUZERN

Tribtschenstrasse 57 - Tel. (041) 2 06 04

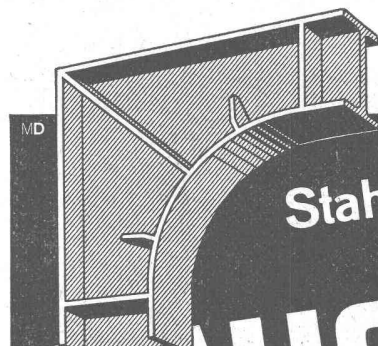

MD

Stahlhochbau

GAUGER

Gauger & Co. A.G. Zürich

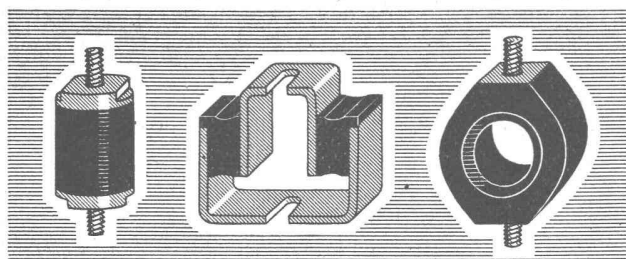

METALASTIK

Schwingungs- dämpfer

(Gummi auf Metall
vulkanisiert)

gegen Stösse, Vibration
und Lärm Ihrer Motoren
und Maschinen.

Die Metalastik-Ingenieure
lösen Ihre Schwingungs-
probleme.

Musterlager beim
Vertreter:

W. EMIL KUNZ
ZÜRICH 27

Gotthardstrasse 21 Tel. (051) 25 29 10

GEGEN VIBRATION

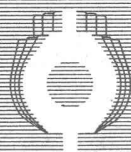

GEGEN DRUCK

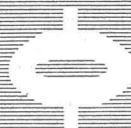

GEGEN ZUG



ZÜRICH

Unfall

Für Ihre Versicherungen

Unfall, Haftpflicht
Auto, Kasko
Einbruchdiebstahl
Baugarantie usw.

„Zürich“ Allgemeine Unfall- u.
Haftpflicht-Versicherungs-AG.



Mitglieder des Schweiz. Ingenieur- und
Architektenvereins erhalten vertragliche
Vergünstigungen beim Abschluss ihrer
Versicherungen.



Wirksamer Holzschutz

Original
Avenarius
Corbolineum

Wallisellen (Zch.)
Tel. (051) 93 2114

BAUTENSCHUTZ
SIEGFRIED
keller
co

HONEYWELL

mit über 60jähriger Erfahrung löst auch Ihr Regulierproblem!

Honeywell-Regulierungen

elektrisch, elektronisch, pneumatisch
für Heizungen, Klima-Anlagen und alle Industrie-Prozesse

Verlangen Sie Prospekte oder Ingenieurbesuch durch

Honeywell

Mühlebachstrasse 172
ZÜRICH 8
Telephon (051) 34 40 40

*Immer mehr
verlangt ...*

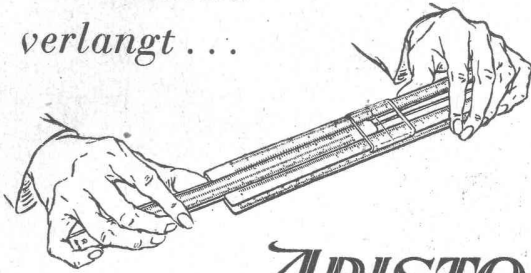

ARISTO

RECHENSCHIEBER

ARISTO genießt in Fachkreisen den Ruf des Rechengerätes par excellence. Er ist zuverlässig und widerstandsfähig und zeichnet sich durch eine sehr große Ablesbarkeit aus. Da ARISTO aus Astralon hergestellt ist, sind keine klimatischen Einflüsse zu befürchten. Beständig gegen Wasser bis zu 65° Celsius, ferner gegen Öl, Benzin, viele Säuren und Alkalien. Erhältlich bei Optikern und in Papeterien.

VETROFLEX ISOLIERUNG

GLASFASERN AG.
Verkaufsbüro: Zürich
Nüscherstrasse 30

altert nicht

schließt jeden
Raum gegen
Lärm ab

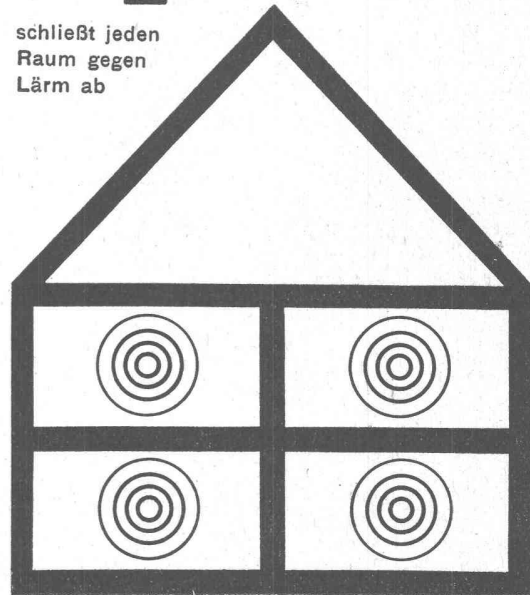

SCHLOSSER

**BETON-
ZWANGSMISCHER**

für 150, 250, 375, 500, 750 u. 1000 Liter Nutzinhalt

**In einem feststehenden
Trog läuft ein kreisender
Stern von drei federnd
gelagerten Rührarmen
um. Der völlig geschlos-
sene Getriebelock garantiert
ruhigen Lauf und
hohe Lebensdauer. Pro
Stunde 30-40 Mischungen**

**Höchste Zement-Ausnutzung
durch SCHLOSSER-Mischer**

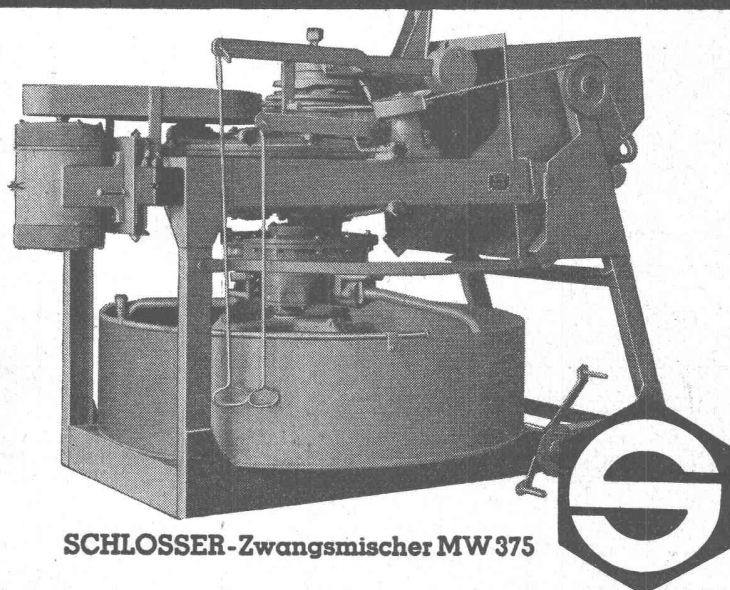

SCHLOSSER-Zwangsmischer MW 375

SCHLOSSER & CO. G.M.B.H. MICHELbacher HÜTTE (b. MICHELbach/NASSAU)

Vertretung für die SCHWEIZ: HANS KOCH, Maschinenfabrik, SURSEE (Luzern) / Telefon 045/5 78 22

SRO



SRO KUGELLAGER VERKAUFSBUREAU ZÜRICH

der Kugellagerwerke J. Schmid-Roost A.G. Nachf. Schmid & Co.
Telephon (051) 25 89 66 Nüscherstr.31
 SAFIA GENÈVE, 8, Av. P. de Rochemont Tel. (022) 6 83 36
 SAFIA BERN, Monbijoustrasse 21 Tel. (031) 2 33 40

Rüchli

INERTOL

Rost schützt vor Rost
 frisst Eisen

Wallisellen (Zch.)
 Tel. (051) 93 2114

BAUTENSCHUTZ
 SIEGFRIED
keller CO

BERUFSMARKEN FÜR DAS BAUWERBE

werden schon seit einigen Jahren von den Architekten und der Unternehmenschaft zum übersichtlichen Klassieren der Dokumente verwendet und erfüllen zugleich einen schönen Reklamezweck. Für jedes Baugewerbe sind die Zeichenmotive verschieden und wird durch die abwechslungsreiche Färbung das Charakteristische des Berufes hervorgehoben. Eine Neuauflage der 37 verschiedenen Vignetten, in Dreieckform 60×60×60 mm., werden von der Firma Bawarel AG, Liebefeld-Bern in geprägter, künstlerischer Ausführung, Rückseite gummiert, herausgegeben. Prospekte, Musterkarten, Preisliste erhältlich bei

Robert Recordon, Verkaufschef der Firma Bawarel AG. in Lausanne.
 Chemin des Aubépines 2. Telefon No (021) 24 62 38.

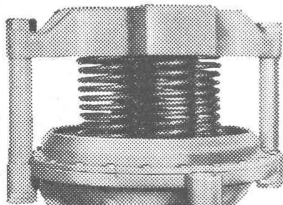

Membran - Ventile Stopfbüchsenlose Pumpen

(patentierte Konstruktionen)
 in allen gebräuchlichen
 Werkstoffen

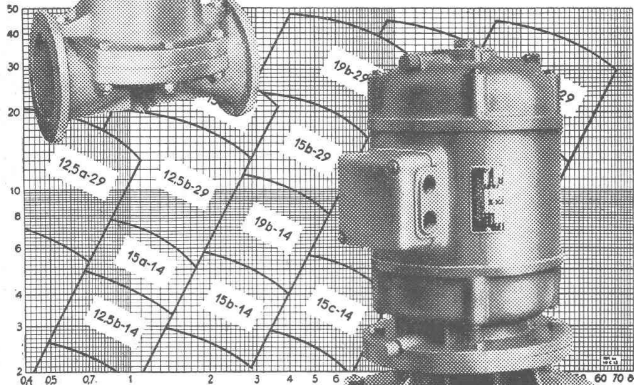

WEKA AG. WETZIKON-ZCH.
 TELEFON (051) 97 83 02

Zerlegbare Bock-Krane!



2 Mann stellen oder zerlegen den Kran in 5 Minuten. Er kann auf dem Lastwagen mitgeführt werden.

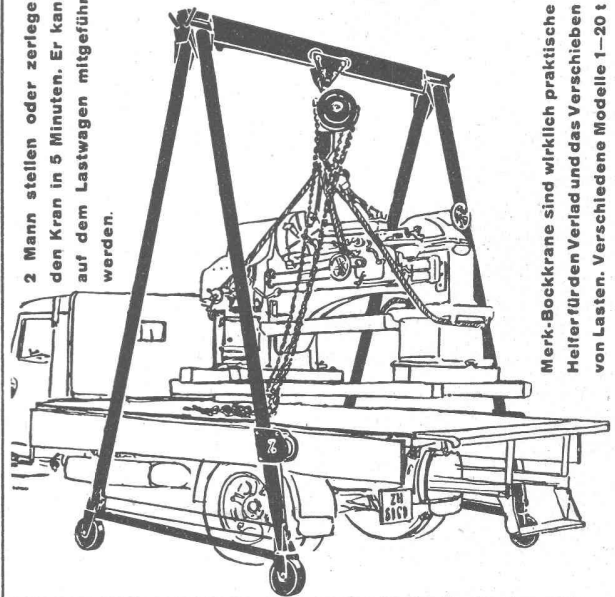

Merk-Bockkrane sind wirklich praktische Helfer für den Verlad und das Verschieben von Lasten. Verschiedene Modelle 1-20 t Tragkraft verschiedener Höhen und Breiten. Verlangen Sie nähere Angaben.

HANS MERK Fahrzeug- und Kranfabrik, DIETIKON-ZÜRICH
 TELEFON (051) 91 91 21

STS

Schweiz. Technische Stellenvermittlung
Service Technique Suisse de placement
Servizio Tecnico Svizzero di collocamento
Swiss Technical Service of employment

Zürich, Lutherstr. 14, Tel. 23 54 26. Telegr. STSINGENIEUR ZÜRICH.
Für Stellesuchende Einschreibgebühr 3 Fr. für 3 Monate. Bewerber
wollen Anmeldebogen verlangen. — Auskunft über offene Stellen und
Weiterleitung von Offerten erfolgt nur gegenüber Eingeschriebenen.

INDUSTRIE-ABTEILUNG

- 161 **Diplomingenieur**, mit Praxis, kaufmännischer Erfahrung, Kenntnissen im Schweissen. Deutsch, Französisch. Westschweiz.
301 **Maschinentechner**, als Assistent des Betriebsleiters: ferner technischer Angestellter zum Erstellen von Masslisten und Skizzen, Maschinenschreiber. Schweiz.
449 **Techniker-Konstrukteur**, für Konstruktionen von Wasserstandfernmeldern und elektrischen Steuerungen. Ostschweiz.
481 **Ingenieur** (Hochschule), mit Praxis, für Leitung einer Fabrik zur Herstellung von Artikeln aus Plastik. Uruguay (Südamerika).
489 **Ingenieur diplômé, evtl. ingénieur physicien** ayant pratique des recherches et essais comme collaborateur pour laboratoire dans le domaine des matériaux de construction. Suisse romande.
501 **Ingenieur oder Techniker**, mit Erfahrungen im Terminwesen, als Leiter des «Planing-Büros». Französisch. Nicht unter 30 Jahren. Baldigst. Westschweiz.
665 **Maschinentechner**, mit Praxis, für Konstruktions- und Werkstattzeichnungen. Baldigst. Kanton Zürich.
667 **Elektrotechniker**, mit Praxis in elektr. Installationen. Zürich.
671 **Konstrukteur**, mit Praxis, für Konstruktionsaufgaben des Textilmaschinenbaus. Baldigst. Ostschweiz.
675 **Dipl. Maschineningenieure** (ETH oder EPUL). Englisch. USA. Offerten auf Flugpostbewerbformularen der STS.

677 **Dipl. Elektroingenieure**, (ETH oder EPUL), mit Praxis in automatischen Telephonanlagen. Englisch. USA. Offerten auf Flugpostbewerbformularen der STS.

BAU-ABTEILUNG

- 838 **Bauingenieur**, Statiker, mit Praxis, für Berechnungen und Konstruktionen im Eisenbetonbau. Kt. Zürich.
900 **Hochbautechniker**, mit Praxis, für Projekt und Ausführungspläne. Alter 25—35 Jahre. Ostschweiz.
998 **Ingénieur des constructions civiles** capable d'assumer la direction de chantiers de travaux de génie civil. 35 ans. Pour le Congo belg.
1320 **Bautechniker-Bauführer**, mit Praxis, für Kostenvoranschläge und Abrechnung. Eintritt 1. Februar 1953. Nordwestschweiz.
1322 **Kulturingenieur und Tiefbau- oder Vermessungstechniker**, für Projekt und Ausführung von Meliorationen. Ostschweiz.
1324 **Hochbautechniker**, mit Praxis, für Aussendienst, zum Verkauf von Rolläden und Storen. Baldigst. Zürich.
1326 **Dessinateur en génie civil** possédant de pratique pour des travaux publics et le report de plans cadastraux. Suisse romande. Les offres jusqu'au 19 décembre 1952.
1328 **Hochbautechniker** (Technikum), mit Praxis in Architekturbüros, für Bürotätigkeit. Zürich.
1330 **Hochbautechniker**, mit Praxis, für Werk- und Detailpläne. Baldigst. Zürich.
1332 **Hochbautechniker**, für Werk- und Detailpläne. Sofort. Zürich.
1334 **Hochbautechniker**, für Bürotätigkeit. Baldigst. Zürich.
1338 **Hochbautechniker** (Technikum), für Bürotätigkeit. Alter 30 J. Baldigst. Zürich.
1340 **Tiefbautechniker**, für Projekt und Ausführung von Kanalisationen und allgemeinen Tiefbauarbeiten. Eintritt 1. Januar 1953. Innerschweiz.

Kully Glasdächer seit 1898

KULLY

A.Kully A.G. Glasdachwerke Olten

Tel. (062) 5 39 01/02

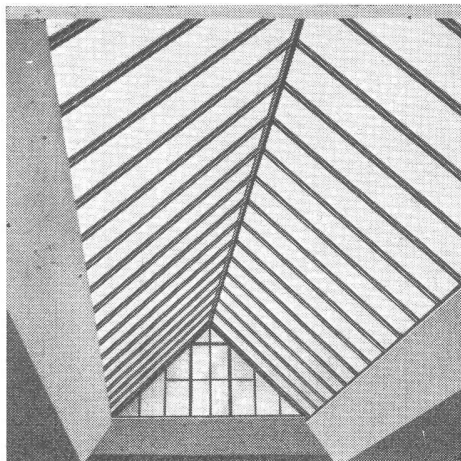

KRAFTWERK RHEINAU

Die Elektrizitätswerk Rheinau AG. eröffnet den Wettbewerb über die Ausführung der Bauarbeiten für

a) Stauwehr (Los 2)

Pfeiler, Widerlager und Schwellen des Stauwehres, Regulierkammer und Wehrbrücke, ober- und unterwasserseitige Ufermauern, Kahnrampe, Dammbalkenlagerplatz

Aushub von Humus, Kies und Sand	32 000 m ³
Felsaushub	50 000 m ³
Beton und Eisenbeton	28 000 m ³

b) Oberes Hilfswehr (Los 3)

Pfeiler, Widerlager und Schwellen des oberen Hilfswehres, Regulierkammer, ober- und unterwasserseitige Ufermauern, Kahnrampe, Dammbalkenlagerplatz

Aushub von Humus, Kies und Sand	8 500 m ³
Felsaushub	32 000 m ³
Beton und Eisenbeton	22 000 m ³

Die Unterlagen können ab 10. Dezember 1952 bei der Elektrizitätswerk Rheinau AG. in Baden (Aarg.), Parkstrasse 23, Tel. (056) 2 41 01, eingesehen und von Unternehmern bezogen werden, die sich über genügende Leistungsfähigkeit und Erfahrung ausweisen. Eingabetermin: 31. Januar 1953.

Baden bei Zürich, den 1. Dezember 1952

Elektrizitätswerk Rheinau AG.

Für

Jeep und Landrover

Pneu

600 x 16 6 Ply

in verschiedenen Profilen

FRANZ

Automobilwerke Franz AG. Zürich

Badenerstrasse 313, Tel. (051) 52 33 44

Anzeigen in der Schweizerischen Bauzeitung sind eine hervorragende Verkaufshilfe

Die Gemeinde Lausanne schreibt folgende Stelle aus:

INGENIEUR I

für die Direction des Travaux.

Offerten sind zu richten an den Directeur des Travaux bis zum 7. Dezember 1952. Für ergänzende Angaben wird auf das «Feuille des Avis officiels du canton de Vaud» vom 28. November 1952 verwiesen.

Municipalité de Lausanne.

Bekannte Handelsfirma in Zürich sucht für ihre Technische Abteilung einen

BAUZEICHNER

für Projektierung und Bauführung an Depotalagen und Tankstellen.

Erforderlich sind: Abgeschlossene Berufslehre als Bauzeichner, einige Jahre Praxis als Zeichner und Bauführer; Sprachen: Deutsch und Französisch, Italienisch erwünscht, Eintrittstermin baldmöglichst.

Geboten wird interessante und vielseitige Tätigkeit bei neuzeitlichen Arbeitsbedingungen.

Offerten mit Photo, Zeugniskopien, Lebenslauf, Gehaltsansprüchen, Angabe des Alters und des frühesten Eintrittstermins sind zu richten unter Chiffre E 17329 Z an Publicitas, Zürich 1.

Gesellschaft sucht zur Ueberwachung von Hochbauarbeiten grösseren Ausmasses

dipl. Bautechniker

als Bauführer. Bei Eignung wird Dauerstelle mit Pensionsberechtigung geboten. Gut ausgewiesene Bewerber mit Bauplatzerfahrung, Alter nicht über 30 Jahre, sind gebeten, ihre schriftlichen Offerten mit Bild unter Chiffre ZS 8463 an Mosse-Annoncen AG., Zürich 23, einzureichen.

Stellenausschreibung

Bei der Baudirektion des Kantons Glarus (Kantonsingenieurbureau) ist die Stelle eines

Tiefbau-Zeichners

zu besetzen.

Anforderungen: Abgeschlossene Lehre als Zeichner, sowie evtl. Praxis in Ingenieurbureau.

Arbeitsgebiet: Anfertigen von Projektplänen für Strassen- und Wasserbau.

Besoldung: Klasse 4, evtl. 5 + Teuerungszulagen.

Anmeldung: Handschriftliche Bewerbungen mit Lebenslauf, Zeugnisabschriften und Photo sind bis spätestens 20. Dezember 1952 an die Baudirektion des Kantons Glarus in Glarus zu richten.

Anzeigenschluss

Um den rechtzeitigen Postversand der «Schweizer. Bauzeitung» zu gewährleisten, ist es notwendig, den Anzeigenschluss

für Geschäftsempfehlungs-Anzeigen
auf den Freitag der Vorwoche,

für Gelegenheits-Anzeigen

(Stellenangebote und -gesuche, Occasionsverkäufe, Ausschreibungen etc.)

auf Dienstag 11 Uhr der Erscheinungswoche

anzusetzen.

Mosse-Annoncen AG.

Angesehene, bedeutende Fabrikationsfirma der Baumaterialbranche sucht per Ende Februar oder März 1953 bestausgewiesenen

BAUBERATER-VERTRETER

zum Besuche der Kundschaft (Behörden, Architektur- und Bauingenieurfirmen, Baumaterialhändler, sowie Firmen der Hochbau- und der Innerschweiz.

Bevorzugt wird Architekt oder Hochbautechniker mit gründlicher Bauerschaft und Gewandtheit im Verkehr mit der Kundschaft.

Geboten wird interessante, vielseitige Tätigkeit, gute Honorierung und Pensionsberechtigung.

Handgeschriebene Offerten unter Beilage von Curriculum vitae und Referenzen unter Chiffre ZK 8519 an Mosse-Annoncen AG., Zürich 23.

Führende Eisenbetonunternehmung in Luxemburg sucht einen in Konstruktion und Statik durchaus erfahrenen und selbständigen

BAUINGENIEUR

Alter: 30 bis 40 Jahre. Beste Bedingungen für erstklassige Kraft.

Offerten unter Chiffre ZO 8412 an Mosse-Annoncen AG., Zürich 23.

Junger Bauingenieur

dipl. ETH, mit Praxis in Stahl- und Betonbau, sucht vor seiner Abreise nach Amerika Aushilfsstelle für die Monate Januar bis März 1953. Offerten sind zu richten unter Chiffre ZO 8509 an Mosse-Annoncen AG., Zürich 23.

Haben Sie Heimarbeit zu vergeben?

Junger, zuverlässiger Bauzeichner erledigt für Sie auch Ausmass auf dem Bau und Abrechnung. Offerten unter Chiffre ZS 8501 an Mosse-Annoncen AG., Zürich 23.

Gesucht von grösserem Architekturbüro auf dem Platze Bern für sofort oder nach Uebereinkunft

Bautechniker-Bauführer

Ausführungspläne und Bauführung für interessante Bauaufgaben.

Architekt-Bautechniker

für Entwurf von Geschäfts- u. Wohnhäusern.

Offerten unter Chiffre ZE 8549 an Mosse-
Annoncen AG., Zürich 23.

Gesucht junger, strebsamer

Bauführer-Bautechniker

der an selbständiges Arbeiten gewöhnt ist, auf grösseres Architekturbüro im Kanton Aargau. Eintritt am 1. Januar 1953 oder nach Uebereinkunft.

Offerten mit Saläransprüchen unter Chiffre OFA 8112 R an **Orell Füssli-Annoncen AG., Aarau.**

Bureau d'étude américain à Lausanne cherche un ou deux

dessinateurs-constructeurs

25 à 30 ans. Connaissance de l'anglais désirée. Faire offre avec curriculum vitae, photo et références à **Société INTERKILN, Galeries Benjamin-Constant 1, Lausanne.**

Architekturbüro des Berner Oberlandes sucht tüchtigen

Hochbautechniker

zur Ausarbeitung von Projekt- und Ausführungsplänen. Bei Eignung Dauerstelle. Offerten sind zu richten unter Chiffre ZD 8560 an Mosse-
Annoncen AG., Zürich 23.

Bauführer

sucht Stellung für grosses Bauprojekt auf Büro oder Bauplatz. Eintritt sofort oder nach Uebereinkunft.

Offerten unter Chiffre ZB 8555 an Mosse-
Annoncen AG., Zürich 23.

Wiener dipl. Architekt

mit langjähriger Praxis in Hochbau und Innenraumgestaltung interessiert sich für entsprechende Stelle in der Schweiz. Offerten an Dipl. Arch. **K. Neugebauer, Riemergasse 1, Wien I.**

Junger, tüchtiger

Eisenbetonzeichner-Techniker

sucht selbständige Stelle. Ing.-Büro, Bauunternehmung, Platz Zürich. 15. Dezember, evtl. früher. Auslandsaufenthalt, Referenzen vorhanden. Offerten mit Salärangabe unt. Chiffre K 17525 Z an **Publicitas, Zürich 1.**

Bauingenieur ETH

mit langjähriger Bauplatzpraxis, Hoch-, Tief-, Eisenbeton- und Stollenbau, sucht sich zu verändern in Bauunternehmung oder Ingenieurbüro auf Beginn 1953. Offerten unter Chiffre ZV 2271 an Mosse-
Annoncen AG., Zürich 23.

Bauzeichner-Bauführer

sucht Stelle für ca. fünf Monate. Bevorzugt Zürich und Umgebung. Offerten unter SZ 300-246 an **Senger-Annoncen, Zürich 27.**

Diplomierter Hochbautechniker

mit siebenjähriger Praxis in Architekturbüro und auf Bauplatz, sucht neuen Wirkungskreis, ab 1. Januar 1953. Zürich bevorzugt. Anfragen unter Chiffre ZA 8556 an Mosse-
Annoncen AG., Zürich 23.

Dipl. Architektin

gewandt in Entwurf und Entwurfsbearbeitung, sucht neuen Wirkungskreis. Offerten u. Chiffre ZG 8536 an Mosse-
Annoncen AG., Zürich 23.

Dipl. Architektin ETH

künstlerisch befähigt, für Hoch- und Innenausbau, sicher in Entwurf und Detail, 3 Jahre praktische Tätigkeit, sucht Stelle in Arch.- oder Baubüro in Zürich, Basel oder Lausanne. Offerten unter Chiffre ZV 8534 an Mosse-
Annoncen AG., Zürich 23.

KLINKER AG. VERBLENDSTEINFABRIK LAUSEN

geflammt und uni für Böden, Cheminées, Fassaden

Telefon (061) 72404

Feuerfestes Material - Glasierte Verblender und Baukeramik - Steinzeug für Kanalisation - Säurefeste Steine und Platten

Ständige Ausstellung unserer Erzeugnisse in der SCHWEIZER BAUZENTRALE ZÜRICH, TALSTR. 9, BÖRSENBLOCK (Eintritt frei)

Seit 70 Jahren

steht die „Schweizerische Bauzeitung“
als führendes technisch-wissenschaftliches
Fachblatt im Dienste der Bau-
und Maschinenbranche unseres Landes.

BAUTECHNISCHES ATELIER

(Atelier du bâtiment)

10jähr. Erfahrung im Hochbau, übernimmt Heimarbeiten von:

Wettbewerben, Bauprojekten, Ausführungs- und Detailplänen, Kostenvoranschlägen und Uebersetzungen. Evtl. kleine Modelle und örtliche Bauleitungen.

Anfragen sind zu richten unt. Chiffre P 19908 F an Publicitas, Fribourg.

Die moderne Bodenpflege

Lassen Sie Ihre Böden mit **JOWALS-GLASFILM** versiegeln. Bester Gleitschutz, höchste Haltbarkeit, feucht wischbar, hygienisch. Verlangen Sie Offerte oder unverbindlichen Besuch.

Weitere Spezialitäten:

JONY-WAX und **WALPOSOL-SELBSTGLANZ-EMULSION**

Fabrikant: **J. Walser** (WABOOL), Ueberlandstrasse 95, Zürich 11/50
Telephon (051) 46 63 20

**Gummi- und Asbest-Artikel**

Kautschuk- und Industriebedarf
Winterthur (052) 2 36 66

BRONZE-SCHRIFTEN

Reliefs und Figuren nach Ihren eigenen Entwürfen in echter Bronze. Schriftkataloge zur Verfügung. **Max Franz A.G.**, Alfred-Escher-Str. 7, Zürich 2. Telephon (051) 27 33 37/38.

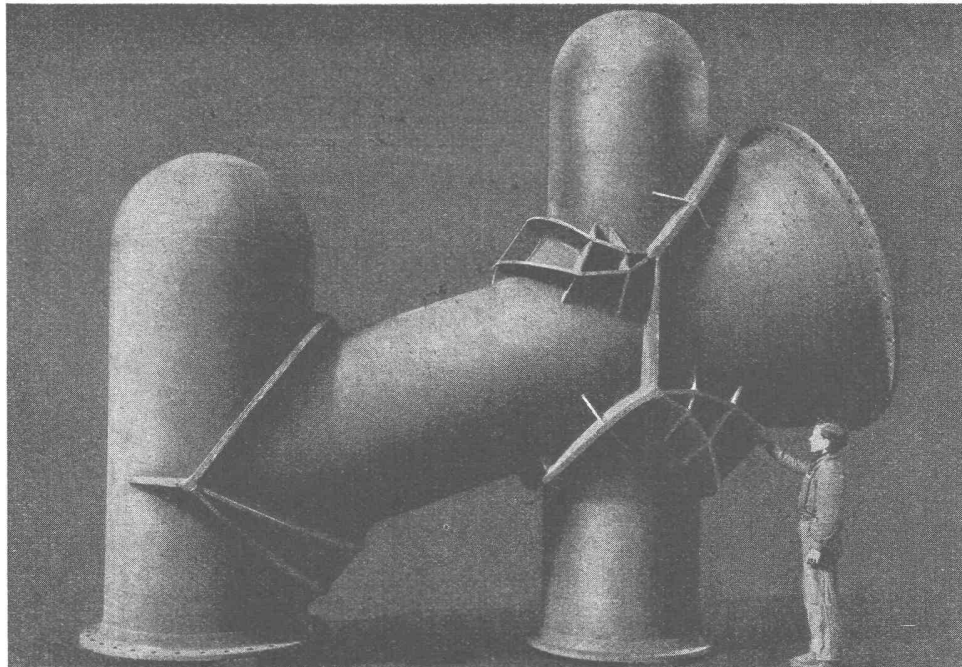

Pièce de distribution pour conduite forcée avec collerettes de renforcement

GIOVANOLA MONTHEY

Ponts
Charpentes
Chaudronnerie
Mécanique
Serrurerie



90 JAHRE

KOMPRESSOREN

stationär und fahrbar

POKORNY

DRUCKLUFTWERKZEUGE

für Industrie,
Hoch- und Tiefbau

Kurze Lieferfristen ab Lager und ab Werk

**Generalvertretung der
Frankfurter Maschinenbau AG**

INGENIEURBUREAU DR. ING. M. KOENIG, ZÜRICH 1
Tiefenhöfe 8 / Paradeplatz 5, Telefon (051) 23 97 50

Der Qualitätsbegriff für Holzfaserplatten

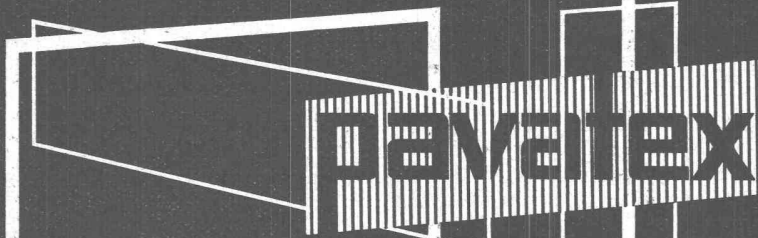

Ihr Gewinn:
Gewissenhafter, kostenloser Beratungsdienst;
gründliche Verarbeitungs- und Kalkulations-Kurse für Handwerker.

PAVATEX AG CHAM

Telephon (042) 6 11 25

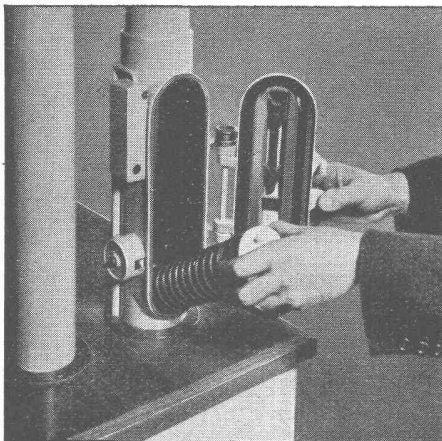

ROHRPOST rationalisiert den Betrieb

Anwendungsgebiete:

- Banken
- Versicherungsanstalten
- Druckereibetriebe
- Geschäfts- und Warenhäuser
- Industriebetriebe
- Hotels, Restaurants
- SBB Telegraphen- und Auskunftsbüros

Fördergut:

- Bons und Bestellungen
- Zettel
- Telegramme, Checks
- Karten, Briefe
- Warenproben
- Manuskripte

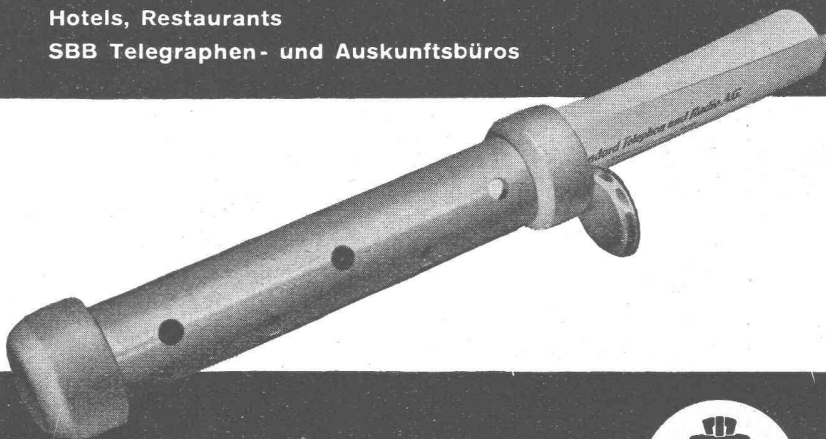

Standard Telephon und Radio AG.

Zürich, Seestr. 395, Postfach Zürich 38, Tel. (051) 45 28 00

Zweigniederlassung in Bern

1534-



HUBSCHER & CO., SCHAFFHAUSEN

MASCHINEN- UND STAHLBAU

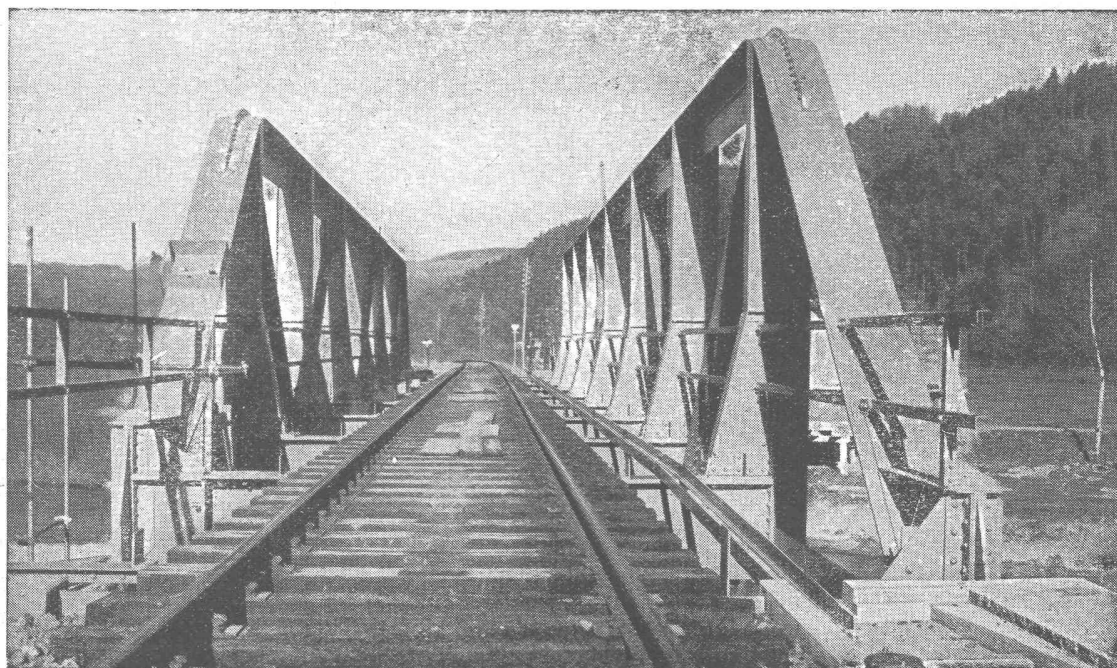

Tössbrücke Wila