

Objektyp: **Advertising**

Zeitschrift: **Ingénieurs et architectes suisses**

Band (Jahr): **124 (1998)**

Heft 3

PDF erstellt am: **22.09.2024**

### **Nutzungsbedingungen**

Die ETH-Bibliothek ist Anbieterin der digitalisierten Zeitschriften. Sie besitzt keine Urheberrechte an den Inhalten der Zeitschriften. Die Rechte liegen in der Regel bei den Herausgebern.

Die auf der Plattform e-periodica veröffentlichten Dokumente stehen für nicht-kommerzielle Zwecke in Lehre und Forschung sowie für die private Nutzung frei zur Verfügung. Einzelne Dateien oder Ausdrucke aus diesem Angebot können zusammen mit diesen Nutzungsbedingungen und den korrekten Herkunftsbezeichnungen weitergegeben werden.

Das Veröffentlichen von Bildern in Print- und Online-Publikationen ist nur mit vorheriger Genehmigung der Rechteinhaber erlaubt. Die systematische Speicherung von Teilen des elektronischen Angebots auf anderen Servern bedarf ebenfalls des schriftlichen Einverständnisses der Rechteinhaber.

### **Haftungsausschluss**

Alle Angaben erfolgen ohne Gewähr für Vollständigkeit oder Richtigkeit. Es wird keine Haftung übernommen für Schäden durch die Verwendung von Informationen aus diesem Online-Angebot oder durch das Fehlen von Informationen. Dies gilt auch für Inhalte Dritter, die über dieses Angebot zugänglich sind.



# La solution **BETON** pour les **Ingénieurs** **Civils?**

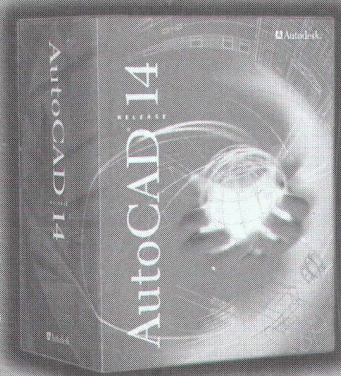

AutoCAD Release 14 et Help! BACAD.

## Help!

Informatique SA

Help! Informatique SA  
Techno-Pôle  
CH-3960 Sierre

Tel. ++41-27/456 94 50  
Fax ++41-27/456 94 53  
eMail: help@bacad.ch  
internet: www.bacad.ch

Autodesk.

Authorized Dealer

Autodesk.

Registered Developer

Autodesk.

Authorized System Center  
Des février 1998

QUAND JE  
M'ÉBATS.  
MON CŒUR BAT.

Des idées pour bouger plus:  
Fondation Suisse de Cardiologie,  
case postale 176, 3000 Berne 15.



**DONNEZ DE VOTRE SANG  
SAUVEZ DES VIES**

**ROMOLD**

*Regard combi en PE*

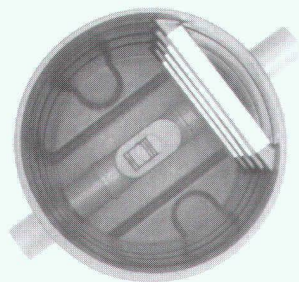

*Marches  
d'accès  
intégrées*



Swissbau'98  
halle 202 stand A29

**HERBERT HOFMANN**

Route des Jeunes 23 - Case postale 1725 - 1211 GENEVE 26  
TEL. 022. 343 66 51 - FAX 022. 342 85 78

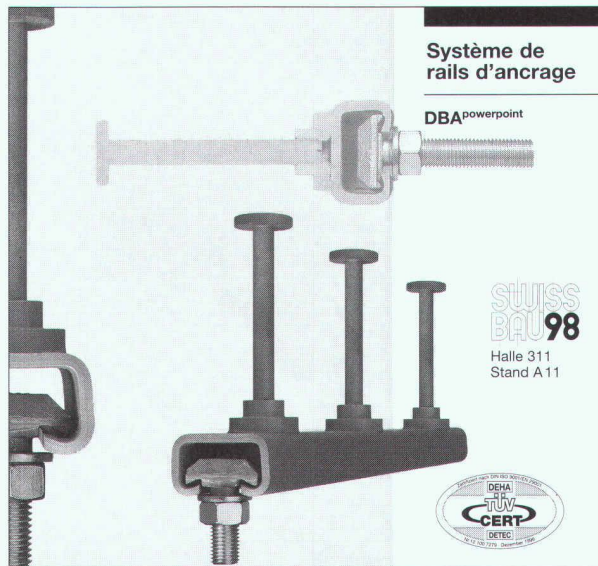

Système de rails d'ancrage

DBA<sup>powerpoint</sup>

SWISS  
BAU'98

Halle 311  
Stand A 11



**DBA<sup>powerpoint</sup>** – la nouvelle option

Le rail d'ancrage **DBA<sup>powerpoint</sup>** est un ancrage métallique pour des éléments du gros-œuvre ou préfabriqués de toutes sortes. Il s'intègre dans une gamme de rails d'ancrage répondant à la technique moderne actuelle.

La nouvelle technologie se concentre sur la méthode de soudage de l'écrou sur le rail. Cette liaison brevetée a permis au **DBA<sup>powerpoint</sup>** de devenir un produit extrêmement performant dans le domaine de la fixation. Notre rail déjà utilisé avec grand succès dans d'importants pro-

jets internationaux fait maintenant son entrée sur le marché suisse.

Les domaines d'utilisation du **DBA<sup>powerpoint</sup>** sont essentiellement les suivants:

- fixation de façades en béton armé
- liaison d'éléments préfabriqués en béton armé
- fixation de façades en pierre naturelle
- ancrage de maçonnerie de parement
- fixation de constructions ultérieures en acier ou en bois
- fixation de conduites

**RISS**

CH-8108 Dällikon-Zürich  
Industriestrasse 32  
Téléphone (01) 844 11 22  
Téléfax (01) 844 11 51

CH-1166 Perroy-Sus-Craux  
Case postale 35  
Téléphone (021) 825 24 14  
Téléfax (021) 825 41 40





La sécurité des sols à l'aéroport de Gatwick



**MET UN FREIN AUX SOLS GLISSANTS  
POUR TOUJOURS !**

*Efficace sur carrelage, grès cérame,  
terre cuite, marbre, granit, béton, sol plastique.  
Ainsi que pour baignoires et douches.*

**Michel MEIER**

Agent exclusif Suisse Romande SLIPSTOP  
Antidérapant + traitements de façades  
1880 LE CHÂTEL - BEX  
Tél.+Fax 024. 463 17 66 - Natel 079. 210 72 31

**LE VOLET ROULANT INHABITUEL**  
*... aussi personnalisé que vos fenêtres  
et votre jardin d'hiver*

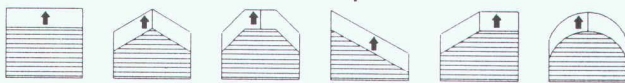
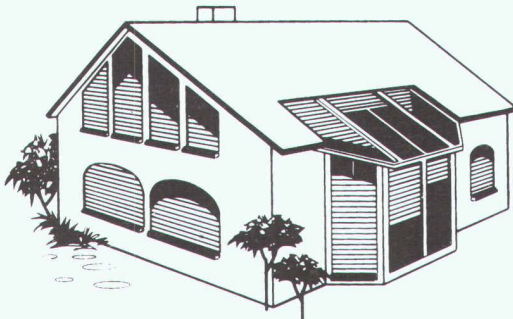

*Vous voudriez savoir tout de suite comment l'on peut équiper ultérieurement de volets roulants toutes les surfaces vitrées symétriques et asymétriques, horizontales ou verticales, jusqu'à quelle pente de toit ainsi que les fenêtres en demi-cercle? Ecrivez-nous ou téléphonez-nous - Nous vous enverrons immédiatement la brochure gratuite "Asymétrie/Symétrie".*

Peter Brunner, Gehrenackerweg 13, CH-4203 Grellingen  
Tél. 061 / 741 2046, Fax 061 / 741 2063

**Storen  
Service**  
PETER BRUNNER

Suisse française: Mme. Buluschk-Ihli,  
Tél. 021 / 701 3310, Fax 021 / 701 4694  
Suisse italienne: bredo bau Hr. S. Diolaiuti,  
Tél. 091 / 967 3732, Fax 091 / 967 3321

Venez nous voir: Swissbau '98, halle 321, stand B 24

**Mur de soutènement  
BETOFLOR®**



**Nouveau en  
Suisse  
jusqu'à 20 m  
de hauteur**

Venez nous visiter à la Swissbau '98  
stand 202/A36

**BETOTUB® System**

Le nouveau système  
de tuyaux en béton à  
hautes performances

- Tuyaux à parois épaisses
- Chambres pré-fabriquées

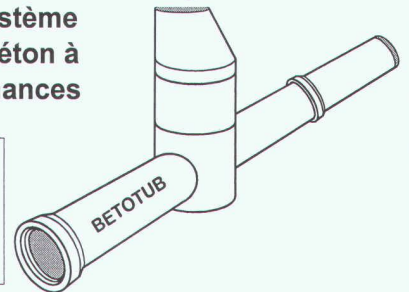

Fabrique de produits en béton

**DESMEULES**  
Frères sa

1523 GRANGES-MARNAND  
TEL 026 668 16 26  
FAX 026 668 20 71

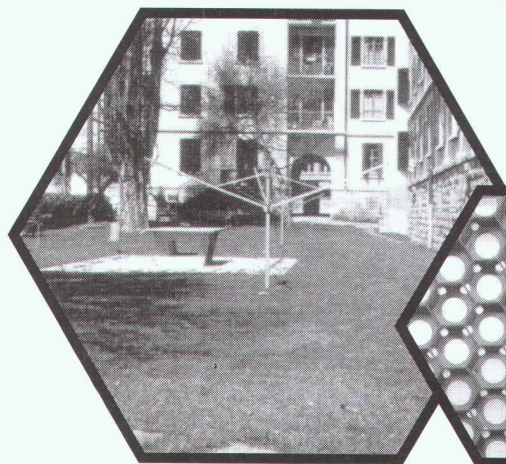

**Verrouillage  
vertical +  
horizontal =  
Stabilité à 100%**

**LA DALLE GAZON**

Swissbau'98 halle 202 stand D60



alpavert SA 026. 913 75 40  
CH-1628 VUADENS Fax 026. 913 75 41



# Swissbau 98



A partir de semoule de blé dur et d'eau, les spécialistes italiens cuisinent une multitude de **pastas** et les servent avec un grand nombre de sauces, selon les goûts.

A partir de sable et de ciment, "assaisonnés" d'ajouvants

### Nous tirons le meilleur du béton.

Holderchem Euco SA, Industrie Neuhof 9, CH-3425 Kirchberg, Tél. 034 445 51 51, Fax 034 445 12 14.

selon les besoins, nous produisons une vaste gamme de **mortiers prêts à l'emploi.**

Venez donc déguster à notre stand **N 42, halle 214** une assiette de pastas et ensuite nous nous ferons un plaisir de vous présenter notre assortiment de mortiers.



### Projets et réalisations

- chauffage solaire
- installations sanitaires
- meubles de salle de bain
- ferblanterie-couverture
- façades – paratonnerres
- échafaudages

Entretien annuel à forfait

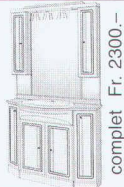

complet Fr. 2300.-

### Captur solaire SAM'SOLAIR

CH-1055 FROIDEVILLE  
Tél. (021) 881 23 16  
Maîtrise fédérale

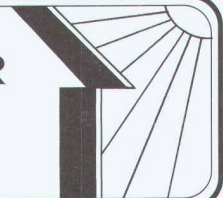

## REYMOND SA

«Groupe Losinger»

Route de Champ-Colin 2 • 1260 NYON  
Tél. 022 361 47 31  
Fax 022 361 68 82

### MICROTUNNELS



# Qui fait quoi ?

## Abattage - Déchiquetage - Broyage - Bois de construction

EMERY, 1083 Mézières  
Tél. 021/903 21 10, fax 021/903 37 20,  
natef 077/21 21 10

## Adduction et captage d'eau Travaux souterrains, soutènement Etudes d'impact et de risques Gestion de projet, procédures Traitement des eaux et des déchets Mesures de bruit et de vibrations

CSD INGÉNIEURS CONSEILS SA  
• Le Mont-sur-Lausanne, tél. 021/647 12 41, fax 021/647 12 47  
• Granges-Paccot, tél. 026/466 86 86, fax 026/466 86 16  
• Sion, tél. 027/322 60 76, fax 027/323 58 22  
• Genève, tél. 022/342 59 00, fax 022/342 59 04

## Archivage - Gestion et exploitation Classement, microfilms, recherche historique Analyse technique - Maintenance

Mer-Habitat, Merip, Lesosai-4, AMB ARCHEION, pl. de la Cathédrale 5, 1005 Lausanne  
Tél. 021/312 74 40, fax 021/312 63 01

## Armoires - Fenêtres - Portes

Norba SA, Oron  
Tél. 021/907 72 08, fax 021/907 82 17  
Norba SA, Genève  
Tél. 022/736 32 88, fax 022/735 79 11  
Norba SA, Fribourg  
Tél. 026/436 20 04, fax 026/436 20 05

## Béton - Gravier

Gravière de la Claire-aux-Moines SA  
1073 Savigny,  
Tél. 021/784 21 56, fax 021/784 22 76

## Briques isolantes HEKLATHERM en pierre ponce

Cornaz & Fils SA produits en béton  
1165 Allaman  
Tél. 021/807 33 21, fax 021/807 39 79

## CAO CAO Speedikon

Architecture, Ingénieur civil, Installations techniques, Facility Management: la solution CAO intégrale pour le bâtiment avec plus de 1000 postes de travail en Suisse. Hardware et software. Formation. Accompagnement de projet. Prestations de services CAO RZW WALDER & TRÜEB INFORMATIQUE SA Rue Juste-Olivier 22, 1260 Nyon 1  
Tél. 022/362 48 90, fax 022/362 48 92

## CAO et administration de chantier pour la branche de la construction

Du module soumission jusqu'à la méthode par éléments avec relation au CAO HEINIGER & PARTNER SA, 8620 Wetzikon, Hofstrasse 96 A, tél. 01/932 11 31

## Capteurs solaires thermiques - Pompes à chaleur - Chaudières (bois/mazout)

Ecube SA, 1720 Corminboeuf, rte André-Piller 43, tél. 026/466 26 10, fax 026/466 26 86

## Carrelages - Expositions - Agencements - Salles de bain - Cuisines

Matériaux Directs, 1027 Loney  
Tél. 021/803 25 06, fax 021/803 25 05

## Charpente - Scierie - Fournitures d'éléments triangulés hydro-nail

Dizerens Frères & Cie  
1063 Chapelle-sur-Moudon  
Tél. 021/905 37 37, fax 021/905 26 55

## Chauffage au bois manuel et automatique

SCHMID SA, 1510 Moudon  
Tél. 021/905 35 55, fax 021/905 35 59

## Constructions de grues et techniques d'acheminement

Marti-Dytan AG  
Dytan-Construction de grues, 6048 Horw  
Tél. 041/209 61 61, fax 041/209 61 62  
Pour la Suisse romande:  
ACE EQUIPMENT SA  
5, rue Lécheretta, 1630 Bulle  
Tél. 026/912 14 01, fax 026/912 14 02

## Contrôle d'accès - Gestion des temps de présence du personnel

BIXI SYSTEMS SA, 1052 Le Mont-sur-Lausanne  
Tél. 021/653 43 43, fax 021/653 47 47

## Cuisines Agencements Rénovations

Cuisines Modernes SA, 1510 Moudon  
Tél. 021/905 14 44, fax 021/905 43 20

## Décoration par tube au néon - éclairages HT

néon IMSA sa  
• 1033 Cheseaux-sur-Lausanne  
Tél. 021/731 23 23, fax 021/731 23 24  
• 1218 Grand-Saconnex/GE, tél. 022/798 71 71

## Echafaudage, toiture provisoire, monte-charge

Haltiner Iseli SA, 1022 Chavannes  
Tél. 021/691 59 30, fax 021/691 59 51

## Ecograve - Recyclage - Matériaux de démolition en grave de fondations

Matériaux Pierreux SA, 1073 Savigny  
Tél. 021/784 21 56, fax 021/784 22 76

## Enseignes lumineuses - tubes au néon HT

néon IMSA sa  
• 1033 Cheseaux-sur-Lausanne  
Tél. 021/731 23 23, fax 021/731 23 24  
• 1218 Grand-Saconnex/GE, tél. 022/798 71 71

## Equipements de sécurité - Systèmes d'alarme et vidéo - Contrôle d'accès

WEBER DISTRIBUTION, 2034 Peseux  
Tél. 032/730 38 73, fax 032/730 53 68

## Etanchéité minérale (systèmes d') pour: Bassins de rétention - étangs - cours d'eau - décharges

LACTELL S.A., 1350 Orbe  
Tél. 024/441 45 10, fax 024/441 44 18,  
E-mail: lactell@iprolink.ch

## Fixations, tôles profilées, panneaux isolants, coupoles exutoires, voûtes

FASTO TECHNIQUE SA, 1023 Crissier  
Tél. 021/634 45 46, fax 021/634 85 46,  
Natef 077/21 22 62

## Fontaines

ATELIER DE TAILLE DE PIERRE LUC CHAPPUIS  
1148 L'Isle, tél. 021/864 52 39,  
fax 021/864 52 25, natef 077/225 522

## Formation du personnel

GRAUER ENGINEERING, 1807 Blonay  
Tél. 021/943 43 00, fax 021/943 44 34

## Géotechnique, géologie, hydrogéologie Etudes d'impact sur l'environnement Mesures de vibrations et de bruit

Diagraphies de forage, flowmeter Contrôles de pieux Laboratoire de sol, roche et béton GEOTEST SA  
• 1033 Cheseaux-s-L., tél. 021/731 45 65  
• 1706 Fribourg, tél. 026/466 72 67  
• 1920 Martigny, tél. 027/722 76 66

## Géotechnique, mesures, environnement

DE CERENVILLE GÉOTECHNIQUE SA,  
1024 Ecublens  
Tél. 021/691 24 91, fax 021/691 24 96

## Hydrodémolition de béton Super aspirateur (gravats divers)

Canalisations, curage, contrôle caméra, réhabilitation de conduite HUBERT ETTER & FILS SA, 1628 Vuadens/FR  
Tél. 026/919 87 80, fax 026/919 87 87

## Illustration de projets d'architecture, d'urbanisme et d'aménagements paysagers

– Vues perspectives à partir de plans, cartes et photographies. Intégration visuelle du projet dans le site  
– Croquis noir-blanc et couleurs, photomontages  
– Graphisme sur ordinateur  
PERSPECTIVE, Rose Gigon, rue du Rhône 15, 1950 Sion, tél. 027/323 63 14

## Informatique architectes et ingénieurs

Logiciels Roland Messerli:  
– Dessin et conception assistés par ordinateur  
– Gestion de chantiers  
– Méthode par éléments  
Autres:  
– MANDAT 98 Gestion des heures  
– Comptabilité avec TVA  
– Hewlett-Packard, JBN, Compaq et Brother  
JOBIN SA Informatique  
Av. de Provence 10, 1000 Lausanne 20  
Tél. 021/622 71 00, fax 021/624 07 30

## Installations solaires

Installations de production d'énergie solaire raccordées au réseau, clés en mains. Modules Solarex: 20 ans de garantie TECHNIQUES ÉNERGÉTIQUES MUNTWYLER SA Märitgasse 1, 3052 Zollikofen  
Tél. 031/911 50 63, fax 031/911 51 27

## ISO 9000 - Introduction

GRAUER ENGINEERING, 1807 Blonay  
Tél. 021/943 43 00, fax 021/943 44 34

## Laboratoire, essais sur asphalte, béton, étanchéités, sols, roches

Contrôles de qualité, conseils expertises. Tests au laboratoire et in situ (ainsi que analyses chimiques, microscopie, champ du potentiel, etc.)  
IMP INSTITUT D'ESSAI DE MATÉRIAUX S.A.  
3280 Morat/Murten, rte de Fribourg 25  
Tél. 026/670 07 07, fax 026/670 07 08

## Lanterneaux et coupoles

WATEP SA, Eichenweg 37,  
case postale 733, 3004 Berne 4  
Tél. 031/910 83 60, fax 031/910 83 61

## Livres-Multi média

PAYOT LIBRAIRIE,  
• Lausanne  
Tél. 021/341 33 31, fax 021/341 33 45  
• Genève Chantepoulet  
Tél. 022/731 89 50, fax 022/738 48 03  
• Fribourg  
Tél. 026/322 46 70, fax 026/322 46 75  
• Neuchâtel  
Tél. 032/724 22 00, fax 032/724 22 01

## Livres scientifiques et techniques Sciences de l'ingénieur

Librairie Polytechnique,  
EPFL CM, CP 118, 1015 Lausanne 15,  
tél. 021/693 51 04, fax 021/693 51 02

## Logiciels professionnels de gestion pour architectes

LOGISOFT DIFFUSION SA, 1030 Bussigny  
Tél. 021/701 50 33, fax 021/701 02 61

## Madriers isolants YSOX - Bois - Lamellés-collés

SAMVAZ BOIS SA, 1618 Châtel-Saint-Denis  
Tél. 021/948 94 41, fax 021/948 83 41

## Mensurations subaquatiques

Profils en rivières, cartographie des fonds, bathymétrie  
Bureau Pierre Martin S.A., 1410 Thierrens  
Tél. 021/905 33 88, fax 021/905 40 91

## Microtunnels - Forages - Pousse-tubes

REYMOND SA  
Route de Champ-Colin 2, 1260 Nyon  
Tél. 022/361 47 31, fax 022/361 68 82

## Moustiquaires - Portes industrielles - Stores à lamelles

LAMELMATIC SA, fabrication, pose, entretien, volets à rouleaux, contrevents, 1800 Vevey  
Tél. 021/921 14 75, fax 021/921 33 82

## Néon artistique pour enseignes et éclairages

néon IMSA sa  
• 1033 Cheseaux-sur-Lausanne  
Tél. 021/731 23 23, fax 021/731 23 24  
• 1218 Grand-Saconnex/GE, tél. 022/798 71 71

## Palans électriques - Ponts roulants

BURRI SA  
Chemin de la Meunière 12, 1000 Lausanne 16  
Tél. 021/624 45 33, fax 021/624 18 69

## Panneaux d'affichage - travaux en plexiglas

néon IMSA sa  
• 1033 Cheseaux-sur-Lausanne  
Tél. 021/731 23 23, fax 021/731 23 24  
• 1218 Grand-Saconnex/GE, tél. 022/798 71 71

## Parois chauffantes - Convecteurs

BORER TECHNIK AG, Industriezone 81,  
4227 Büsserach  
Tél. 061/785 61 11, fax 061/785 61 12

## Parquets - Pergo - Publiq - Lames de boiserie - Portes

BOISSEC SA, 1030 Bussigny  
Tél. 021/706 44 55, fax 021/706 44 66

## Photogrammétrie

BSA INGÉNIEURS CONSEILS  
Façades, archéologie, bâtiment et génie civil,  
1527 Villeneuve  
Tél. 026/668 53 60, fax 026/668 53 51

## Photogrammétrie architecturale - Auscultation d'ouvrages en temps réel

MAP Géomatique SA, 2012 Auvernier  
Tél. 032/731 42 55, fax 032/731 69 44  
E-mail: MAP.GEOMATIQUE@com.mcnet.ch

## Pieux-Essais

DE CERENVILLE GÉOTECHNIQUE SA,  
1024 Ecublens  
Tél. 021/691 24 91, fax 021/691 24 96

## Pieux-Essais

BSA INGÉNIEURS CONSEILS  
Préfabriqués, moulés et forés jusqu'à 10000 kN  
Intégrité, vibrations, 1527 Villeneuve  
Tél. 026/668 53 60, fax 026/668 53 51

## Plexiglas - Verre acrylique - Polycarbonate - PVC

néon IMSA sa  
• 1033 Cheseaux-sur-Lausanne  
Tél. 021/731 23 23, fax 021/731 23 24  
• 1218 Grand-Saconnex/GE, tél. 022/798 71 71

## Poêle-Cheminées/ Foyers des cheminées

RÜEGG CHEMINÉE AG,  
Schwänteremos 4, 8126 Zumikon  
Tél. 01/919 82 82, fax 01/919 82 90

## Sciage et forage du béton

PRO-DIAFOR SA, route de Vevey 58,  
1009 Pully, tél./fax 021/729 70 81

## Technique Equipement Bureaux Distributeur NEOLT Suisse

Livraison - Service - Vente  
Natef 079/414 97 17, fax 021/646 49 47

## Travaux spéciaux du génie civil

MINAGES ET TRAVAUX SOUTERRAINS SA,  
Martigny - Minages de rocher, parois clouées,  
tirants, micropieux  
Tél. 027/722 65 85, fax 027/722 52 77



# Verdure assurée avec des géotextiles organiques.

- **Tissus de coco:** Pures fibres de coco, très résistantes
- **Filet de jute:** L'alternative au meilleur prix
- **Nattes de paille et coco:** Egalement avec semences incorporées
- **Fascine végétative:** Pour la revitalisation de cours d'eau

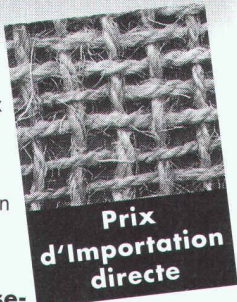

**Notre proposition pour un reverdissement réussi:** Conseils, génie biologique, semis hydraulique/Hydro-seeding, semis forestier, gazon-gravier, végétalisation extensive de toitures, protection contre l'érosion, gazon pré-cultivé.

## HYDROSAAT SA

CH-1717 St. Ursen  
Tél. 026 - 322 45 25  
Fax 026 - 323 10 77



**INTER PROTECTION**

**Fini les problèmes de canalisation!**



Grâce au système LSE® d'InterTechno®, les problèmes concernant les conduites d'eau entartrées ou attaquées par la rouille sont résolus définitivement. Le système LSE® est le premier et seul traitement alliant un nettoyage mécanique par sablage à une protection contre la corrosion garantie par un revêtement intérieur à base de résine epoxy. Avantageux, sans entretien ultérieur, d'application rapide et propre, ce procédé d'assainissement représente enfin une réelle alternative au remplacement coûteux et peu commode de la tuyauterie.

Pour tous renseignements, veuillez vous adresser à:  
**INTER PROTECTION S.A. - chemin des Dailles 6 - 1053 Cugy**  
Tél. 021/731 17 21 - Fax 021/731 50 91

Demandez notre catalogue «exclusif»: Tel. 055 617 21 60 - Fax 055 617 21 66



Mettez  
**«les points sur les i»**  
donnant une note individuelle  
avec les ferrements Hager



La chaîne graphique de

à  
**CorbAZ**

**De A...**

Le service technico-commercial animé par des professionnels de l'imprimerie et de ses techniques.

**...à Z**

Le département des expéditions, dernier maillon de la chaîne, conduit par des chauffeurs serviables.

De A à Z, une longue chaîne faite de femmes, d'hommes et de compétences. Sans jamais se briser, elle répond à chacune de vos sollicitations. Opérateurs PAO, préparateurs, correcteurs, photolithographes, monteurs, copistes, imprimeurs, relieurs, leurs auxiliaires, leurs responsables, ils œuvrent tous ensemble, dans leur domaine respectif, à la naissance de votre imprimé, le plus simple ou le plus sophistiqué.

Dotés des équipements et des machines de la dernière génération, ils maîtrisent les subtilités des arts graphiques pour transformer votre imprimé en un objet de fierté. Davantage qu'être vos fournisseurs, ils veulent devenir vos partenaires.



**Imprimerie Corbaz SA**

Avenue des Planches 22 - 1820 Montreux  
Tél. (021) 966 81 81 - Fax (021) 966 81 82 - Email: icm@corbaz.ch





## SGI Ingénierie S.A.

Nous sommes un bureau d'ingénieurs-conseils de Suisse romande et recherchons pour notre bureau de Genève deux cadres :

- un ingénieur EPF ou similaire spécialisé en génie-civil et travaux routiers et
- un ingénieur EPF ou similaire spécialisé en hydraulique urbaine, assainissement, épuration des eaux usées

### Si vous êtes :

- âgé d'environ 35-45 ans ;
- de langue française avec de très bonnes connaissances d'anglais ;
- de nationalité suisse ou permis valable ;
- apte à voyager en Europe, en Afrique et au Moyen-Orient ;
- capable d'assumer les responsabilités importantes confiées au sein de l'organisation au chef de projet en matière de gestion technique, financière et des contacts clients.

### Vous avez :

- une expérience confirmée de l'exécution de projets de préférence en bureau d'études, pour études, supervision et réalisation de travaux ;
- une connaissance approfondie du milieu professionnel à Genève et en Suisse romande.

### Votre candidature nous intéresse.

#### Nous offrons :

- une activité nationale et internationale intéressante ;
- des outils de travail modernes ;
- un travail en équipe pluridisciplinaire et sur des projets d'envergure ;
- d'excellentes prestations salariales et sociales ;
- une évolution de carrière dans un cadre motivant.

#### Entrée en fonctions : tout de suite ou date à convenir.

Si vous êtes intéressé par ces postes, veuillez nous faire parvenir votre **CV avec photo, copies de certificats** et indication du **niveau de salaire** souhaité sous pli confidentiel à notre adresse :

SGI Ingénierie S.A. M<sup>me</sup> M. Gaillard  
Case postale 158, CH-1216 Genève



## Réfection et construction de canaux cheminées

- En inox de fabrication suisse (système Rutz et Obrist)
- Pose du nouveau conduit de gaz RMB HT-160
- Ecologique et de sûreté absolue!

Devis et renseignements sans engagement

Renommé depuis 1956

# Obrist & co

Rue des Parcs 112  
2006 Neuchâtel

Tél. 032/731 31 20  
Fax 032/730 55 01



## ÉCOLE POLYTECHNIQUE FÉDÉRALE DE LAUSANNE

L'Ecole polytechnique fédérale de Lausanne (EPFL) met au concours deux postes de

# Professeur(e) assistant(e) en développement durable

Le profil de ces postes de durée limitée (3 ans, renouvelable une fois) est défini de manière large, et s'adresse à des candidats ayant prouvé leur capacité de recherche de haut niveau scientifique et proposant un programme de recherche novateur notamment sur les plans méthodologique et conceptuel. L'action proposée devrait contribuer à stimuler de nouvelles approches dans un ou plusieurs des domaines de l'ingénieur pour mieux prendre en compte les principaux facteurs de durabilité (environnementaux, technologiques, économiques, etc.). A titre d'exemples, les domaines concernés peuvent aussi bien toucher à l'énergie, la gestion des ressources (dont les matériaux) sur le cycle de vie ou la gestion du territoire et des bâtiments.

La qualité du programme de recherche proposé ainsi que l'excellence scientifique, la personnalité, l'ouverture multidisciplinaire, l'expérience industrielle, constituent les principaux atouts pour ce poste. Les recherches envisagées doivent être de haute tenue scientifique et impliquer également des applications potentielles concrètes. Le/la nouveau (nouvelle) professeur(e) assistant(e) sera rattaché(e) à l'unité de l'EPFL la plus directement concernée par le programme de recherche proposé et contribuera à l'enseignement. Des capacités à conduire une équipe de recherche et à lancer des collaborations industrielles et universitaires tant sur le plan national qu'international sont attendues.

Les candidatures féminines ainsi que les candidatures des personnes correspondant aux exigences du programme « relève » de la Confédération suisse sont encouragées. Des informations supplémentaires sur l'EPFL peuvent être obtenues à l'adresse internet suivante : <http://www.epfl.ch>

Délai d'inscription : 1<sup>er</sup> mai 1998.  
Entrée en fonctions : date à convenir.

Les personnes intéressées voudront bien demander, par écrit, le dossier relatif à ce poste à : **Présidence de l'Ecole polytechnique fédérale de Lausanne, CE-Ecublens, 1015 LAUSANNE, SUISSE.**

## Il en a besoin. Il en donne.



### Donnez de votre sang. Sauvez des vies.





Faites un choix constructif!  
Avec «Ingénieurs et  
architectes suisses»,  
adressez vous

# aux décideurs clés dans le secteur de la construction.



**S**i vous avez quelque chose à dire à ceux que l'on écoute en priorité en matière de construction, ne manquez surtout pas de le faire savoir dans «Ingénieurs et architectes suisses».

«Ingénieurs et architectes suisses» et «Schweizer Ingenieur und Architekt» sont les organes officiels de la Société suisse des ingénieurs et des architectes (SIA), de l'Association amicale des anciens élèves de l'EPFL (A<sup>2</sup> E<sup>3</sup> PL), des Groupes romands de l'EPFZ (GEP) et de l'Association suisse des ingénieurs-conseils (ASIC).

Les ingénieurs et les architectes suisses de formation universitaire comptent parmi les principaux décideurs du domaine de la construction, que ce soit au sein de bureaux d'études, auprès des pouvoirs publics ou dans l'industrie.

Avec «Ingénieurs et architectes suisses» en Suisse romande et «Schweizer Ingenieur und Architekt» en Suisse alémanique, vous atteignez l'ensemble de ces professionnels de haut niveau.

24 numéros annuels en français et 46 en allemand, avec un plan thématique diversifié, permettent d'assurer un placement ciblé de votre annonce dans un environnement optimal.

Nous vous conseillons volontiers **Iva** IVA SA de publicité internationale

Pré-du-Marché 23, 1004 Lausanne, Tél. 021/647 72 72, Fax 021/647 02 80

Mühlebachstrasse 43, 8032 Zürich, Tél. 01/251 24 50, Fax 01/251 27 41

Via Pico 28, 6909 Lugano-Cassarate, Tél. 091/972 87 34, Fax 091/972 45 65





**CERTAINES COULEURS PASSENT  
AVEC LE TEMPS. CELLES D'UNE  
LAMPE HCL RESISTENT.**

A l'inverse de la nature, les changements de couleur ne se produisent pas avec notre nouvelle lampe aux halogénures métalliques HCL. Grâce à son brûleur céramique, elle conserve une température de couleur constante et convainc par son flux lumineux élevé ainsi que par un brillant rendu des couleurs. Bien au point, ne trouvez-vous pas ?



protection UV  
en série

IL Y A LA LUMIERE. ET IL Y A OSRAM.

**OSRAM**