

Objektyp: **Advertising**

Zeitschrift: **Ingénieurs et architectes suisses**

Band (Jahr): **121 (1995)**

Heft 9

PDF erstellt am: **22.09.2024**

Nutzungsbedingungen

Die ETH-Bibliothek ist Anbieterin der digitalisierten Zeitschriften. Sie besitzt keine Urheberrechte an den Inhalten der Zeitschriften. Die Rechte liegen in der Regel bei den Herausgebern.

Die auf der Plattform e-periodica veröffentlichten Dokumente stehen für nicht-kommerzielle Zwecke in Lehre und Forschung sowie für die private Nutzung frei zur Verfügung. Einzelne Dateien oder Ausdrucke aus diesem Angebot können zusammen mit diesen Nutzungsbedingungen und den korrekten Herkunftsbezeichnungen weitergegeben werden.

Das Veröffentlichen von Bildern in Print- und Online-Publikationen ist nur mit vorheriger Genehmigung der Rechteinhaber erlaubt. Die systematische Speicherung von Teilen des elektronischen Angebots auf anderen Servern bedarf ebenfalls des schriftlichen Einverständnisses der Rechteinhaber.

Haftungsausschluss

Alle Angaben erfolgen ohne Gewähr für Vollständigkeit oder Richtigkeit. Es wird keine Haftung übernommen für Schäden durch die Verwendung von Informationen aus diesem Online-Angebot oder durch das Fehlen von Informationen. Dies gilt auch für Inhalte Dritter, die über dieses Angebot zugänglich sind.

Ein Dienst der *ETH-Bibliothek*
ETH Zürich, Rämistrasse 101, 8092 Zürich, Schweiz, www.library.ethz.ch

<http://www.e-periodica.ch>

Super

zehnder *nova*. La paroi



Une nouvelle paroi chauffante voit le jour: **zehnder nova**. Avec un design très élégant obtenu par un tout nouveau procédé de soudure au laser. Des

Zehnder-Runtal SA Oberfeldstrasse 345 5722

Nova

chauffante de l'avenir.

SEILER DDB NEEDHAM



surfaces totalement lisses, une finition parfaite.
Et un seul tube collecteur qui permet d'obtenir
des parois doubles particulièrement minces.



B 5278

CORPS DE CHAUFFE
D E S I G N
S U R M E S U R E

Gränichen, téléphone 064/33 51 51 fax 064/33 53 06

Les ingénieurs et les architectes universitaires suisses

sans exception!

Les ingénieurs et les architectes universitaires suisses comptent parmi les premiers décideurs dans le secteur de la construction, les bureaux d'étude, les administrations et l'industrie.

Avec «Ingénieurs et architectes suisses» en Suisse romande et «Schweizer Ingenieur und Architekt» en Suisse alémanique, vous êtes certains d'atteindre cette élite!

24 éditions françaises et 46 éditions allemandes par année, et un plan thématique universel autorisent un placement ciblé de vos annonces dans un environnement idéal. Demandez notre documentation ou un conseil personnalisé.

Un simple appel téléphonique suffit!

IVA

IVA AG für internationale Werbung

Mühlebachstrasse 43
8032 Zürich
Telefon 01/251 24 50
Telefax 01/251 27 41

Rue Pré-du-Marché 23
1004 Lausanne
Téléphone 021/647 72 72
Téléfax 021/647 02 80

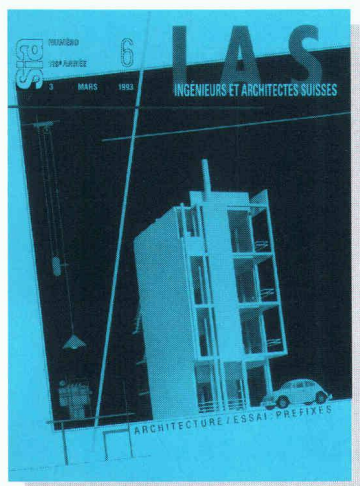
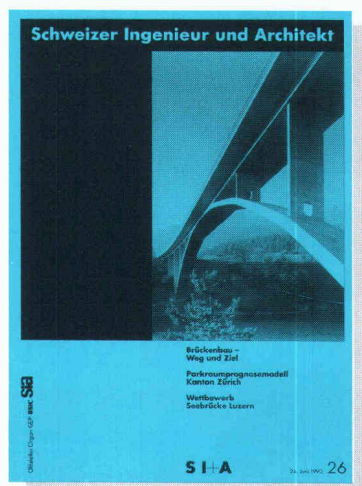

L'organe officiel de la Société des ingénieurs et architectes SIA, de l'Association des anciens étudiants EPF/GEP et de l'Association suisse des ingénieurs-conseils ASIC. Organe d'information de l'Association amicale des anciens élèves de l'EPFL (A²E²PL)



Produits de pointe pour une utilisation intensive...

...de votre spécialiste:

Alimentation en eau

Evacuation des eaux usées

Pompes spéciales

Surpresseurs d'eau

Commandes électriques

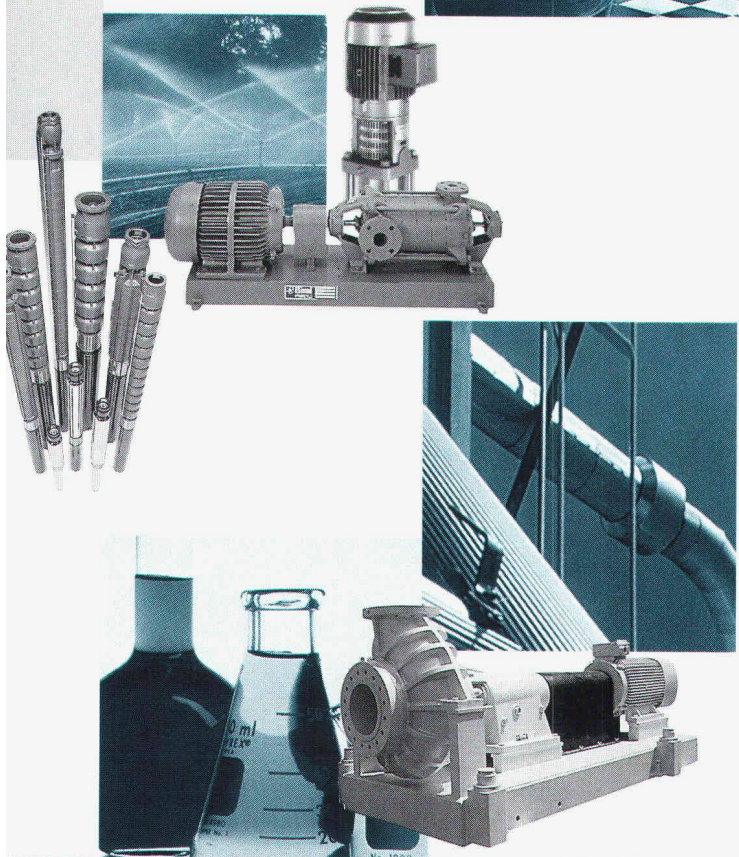
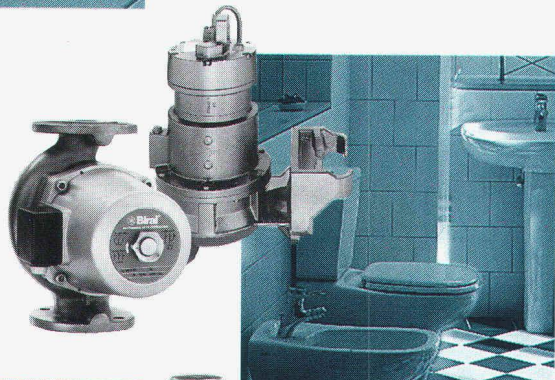
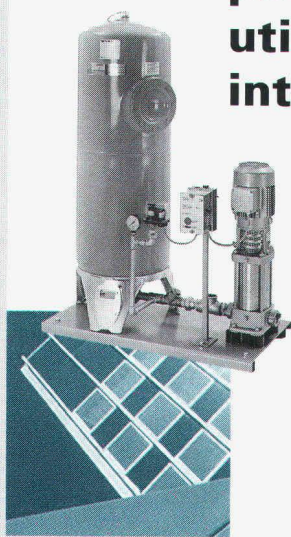

Bieri Pumpenbau AG
Biral International
 CH-3110 Münsingen

Téléphone 031 720 90 00
 Téléfax 031 721 56 44

CONCEVOIR, PRODUIRE ET PRÉSENTER VOS PROJETS.

POWERDRAW 6.0

frs 2'950.-*



PowerDraw

Multipack 5 licences: frs 9'500.-*

PowerDraw™ est un puissant logiciel de production de dessins 2D destiné aux professionnels des bureaux d'études, de l'architecture, de la mécanique, du design et du graphisme.

PowerDraw™ est ouvert et extensible par adjonction de modules spécialisés métiers. Il propose une interface de dessin 2D comprenant tous les outils modernes de construction (contraintes, snaps, etc.). **PowerDraw™** vous suit quelle que soit la taille de votre projet sans jamais ralentir.

PowerDraw™ contient un module intégré de pilotage des traceurs.

PowerDraw Translator™ permet de nombreux formats d'échange de données : DXF, Autocad 10 ou 12, EPSF, Illustrator, ClarisCad, MacDraw II, HPGL, MacPaint.

Nouveau

Un traducteur au format direct **ArchicAD** est disponible en option: frs 550.-*

POWERCADD 1.0

frs 3'150.-*

Version native de PowerDraw pour Power Mac

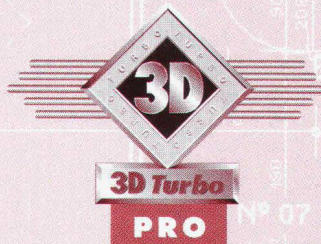

3D TURBO PRO 1.0

frs 5'950.-*

Optimisée Power Mac

3D Turbo Pro 1.0 est le modèleur de conception universel pour tous ceux qui travaillent en volume. Pour une simple esquisse ou une ville entière, pour une brique de LEGO™ ou pour un décor de film, **3D Turbo Pro** peut être l'outil unique d'un bureau technique. **3D Turbo Pro** permet de concevoir sans contrainte en toute liberté.

Grâce à sa vitesse d'exécution et ses calculs d'images «turbo», à son module de dessin 2D et de cotation, **3D Turbo Pro** permet de produire des images et des plans avec une productivité exceptionnelle.

Relié au monde de la CAO par le format DXF, **3D Turbo Pro** est doté de fonctions de présentation de projets (images de synthèse, export PostScript, animations et films...).

AMAP 2.1

Compatible Power Mac

frs 2'650.-*

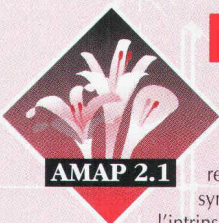

AMAP 2.1

Unité de modélisation 3D de plantes faisant référence dans le milieu de la CAO et de l'image de synthèse. La version AMAP/Macintosh comprend l'intrinsèque des logiciels de modélisation scientifiques, développés sur stations graphiques par le CIRAD.

Il s'agit d'un véritable moteur de croissance, alimenté par des fichiers de paramètres définissant l'âge et les saisons pour tous les végétaux.

La «pépinière» propose déjà une centaine d'espèces, en passant des jonquilles aux cèdres, exploitable selon mille et une variables.

Utilisation d'une grande simplicité, ne nécessitant aucune formation.

AMAP génère des formats de fichiers pour tout logiciel 3D.

Format direct 3D Turbo Pro ou Zoom ou via DXF 3D pour Autocad, etc...

AMAP est également disponible sous Windows 3.1.

Distribution pour la Suisse:
Mac Espace SA - Av. Haldimand 21
1401 Yverdon-les-Bains
Tél. 024/22.01.02 Fax 024/21.44.40

* TVA inclus

