

Objektyp: **Advertising**

Zeitschrift: **Ingénieurs et architectes suisses**

Band (Jahr): **120 (1994)**

Heft 5

PDF erstellt am: **22.09.2024**

### **Nutzungsbedingungen**

Die ETH-Bibliothek ist Anbieterin der digitalisierten Zeitschriften. Sie besitzt keine Urheberrechte an den Inhalten der Zeitschriften. Die Rechte liegen in der Regel bei den Herausgebern. Die auf der Plattform e-periodica veröffentlichten Dokumente stehen für nicht-kommerzielle Zwecke in Lehre und Forschung sowie für die private Nutzung frei zur Verfügung. Einzelne Dateien oder Ausdrucke aus diesem Angebot können zusammen mit diesen Nutzungsbedingungen und den korrekten Herkunftsbezeichnungen weitergegeben werden. Das Veröffentlichen von Bildern in Print- und Online-Publikationen ist nur mit vorheriger Genehmigung der Rechteinhaber erlaubt. Die systematische Speicherung von Teilen des elektronischen Angebots auf anderen Servern bedarf ebenfalls des schriftlichen Einverständnisses der Rechteinhaber.

### **Haftungsausschluss**

Alle Angaben erfolgen ohne Gewähr für Vollständigkeit oder Richtigkeit. Es wird keine Haftung übernommen für Schäden durch die Verwendung von Informationen aus diesem Online-Angebot oder durch das Fehlen von Informationen. Dies gilt auch für Inhalte Dritter, die über dieses Angebot zugänglich sind.

QU'AVONS-NOUS ENCORE À DIRE À PROPOS  
DES ARMATURES POUR DALLES EN PORTE-  
À-FAUX ARBO À UN INGÉNIEUR POUR QUI  
TOUT NE PEUT ÊTRE QUE BON OU MAUVAIS?

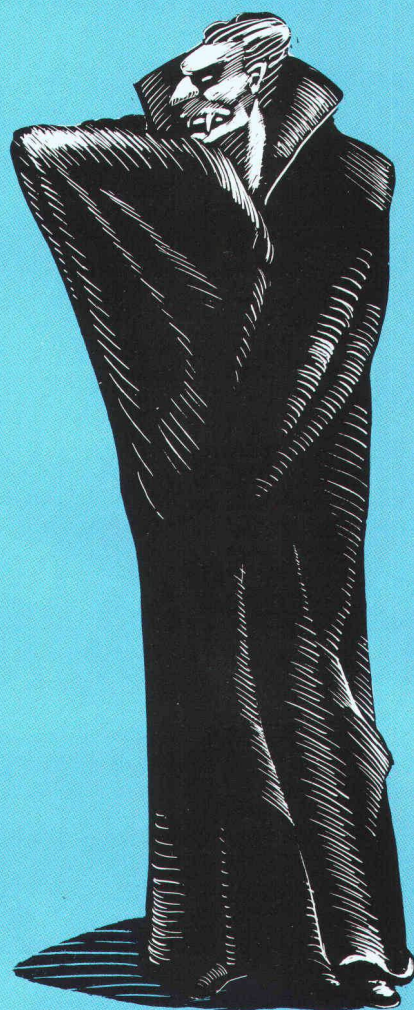
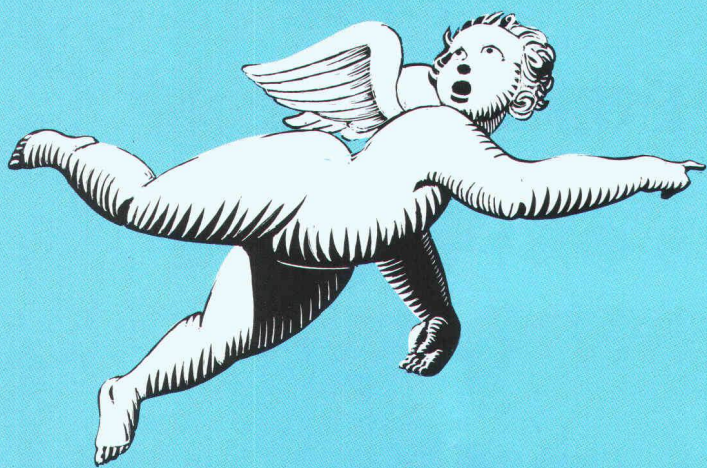

B4912

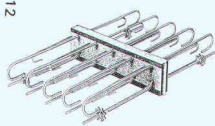

Qu'elles sont, comme tous les produits développés par Aschwanden, d'une excellente qualité et qu'elles remplissent pleinement les hautes exigences des ingénieurs? Que, grâce à leur corps isolant constitué d'un béton d'argile expansée, leur poids spécifique est particulièrement faible? Que l'armature de cisaillement double évite les erreurs de montage?

Que, grâce à leur recouvrement (enrobage des armatures) en béton de 30 mm d'épaisseur, elles satisfont aux conditions de la classe de résistance au feu F90? Qu'elles sont protégées de façon optimale contre la corrosion? Ou encore, qu'Aschwanden est la seule et bonne adresse si vous désirez une documentation technique détaillée? Mais vous le savez depuis longtemps déjà... F.J. Aschwanden SA, produits spéciaux pour la construction, 3250 Lyss, tél. 032 84 86 11, fax 032 84 47 42



**Aschwanden**

# CONTRE LA MONOTONIE DE L'ECONOMIE.

OSRAM DULUX® AVEC CULOT A BROCHES.

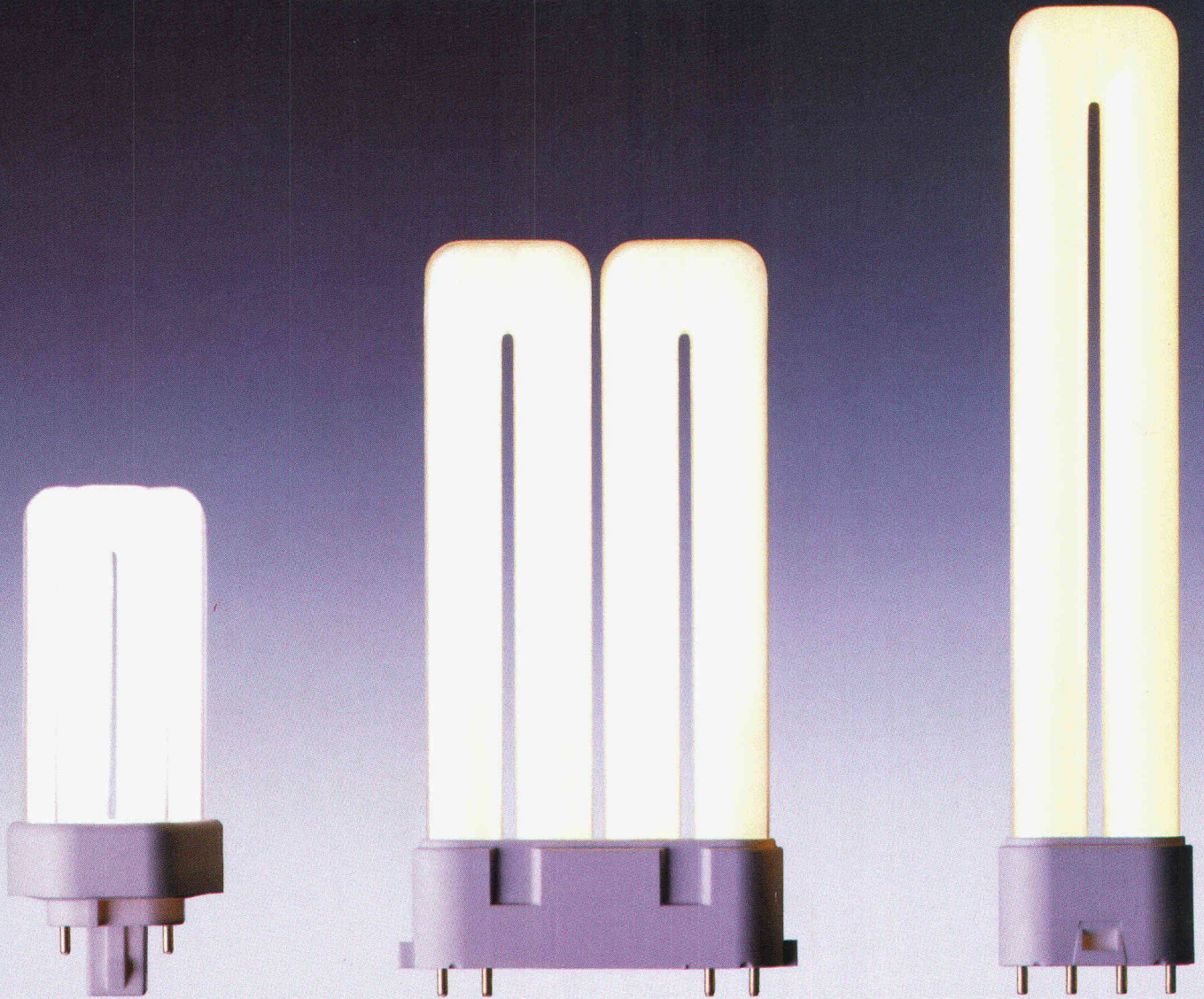

OSRAM DULUX T,  
DULUX D et  
DULUX S

Culot à 2 broches  
pour alim. conv.  
Culot à 4 broches  
pour versions S/E,  
D/E, T/E pour alim.  
électronique

OSRAM DULUX F et  
OSRAM DULUX L  
uniquement  
avec culot à  
4 broches

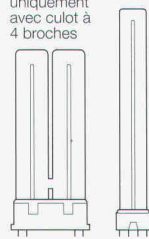
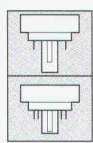
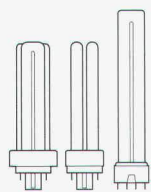

Nous voulons vous faire part aujourd'hui d'une très bonne nouvelle: notre programme OSRAM DULUX® avec culot à broche est si vaste que vous pouvez y trouver exactement la lampe économique convenant à chaque usage. Non seulement parce que l'une des trois teintes de lumière assure toujours l'ambiance voulue, mais encore parce que la variété des types de lampes permet les applications les plus diverses, comme par exemple dans les downlights ou dans l'éclairage indirect – et même avec possibilité

de variation en association avec l'alimentation électronique QUICKTRONIC®. On comprend bien pourquoi ce programme soulève un tel enthousiasme.

**OSRAM**

*Isolation complète en rouleaux, parfaite contre les bruits d'impact.*

Les avantages sont décisifs. Isolation et feuille de recouvrement sont posées en une seule main. Des feuilles constitutives à recouvrement précis, livrées en diverses qualités, permettent une pose rapide et propre. La mousse de polystyrène laminée garantit une continuité de l'isolation aux bruits d'impacts et aux bruits aériens exempte de ponts phoniques.

GOROLL - Le nouveau standard pour une pose rapide et économique. Nous vous révélons pourquoi en détail. Demandez-nous de vous le prouver.

**gonon**

gonon  
Isolation SA  
En Raboud  
CH-1680 Romont  
Téléphone 037/52 47 47  
Téléfax 037/52 43 83

# Le nouveau standard

**SANS-CFC**  
sans gaz nuisible  
à la couche d'ozone



**ISOLATION  
DE DURÉE**



**goroll-7**  
Roll-dämmbahn

Ein Schweizer Qualitätsprodukt

Un produit de qualité



**Talon d'information**

**Oui, apportez-moi la preuve!**

J'aimerais en savoir plus sur les isolations complètes en rouleaux. Veuillez me faire parvenir:

- Prospectus
- Prix indicatifs
- Echantillons
- Rapport d'analyse du test EMPA

Nom \_\_\_\_\_

Adresse \_\_\_\_\_

NP/Lieu \_\_\_\_\_

Téléphone \_\_\_\_\_

Gravograph

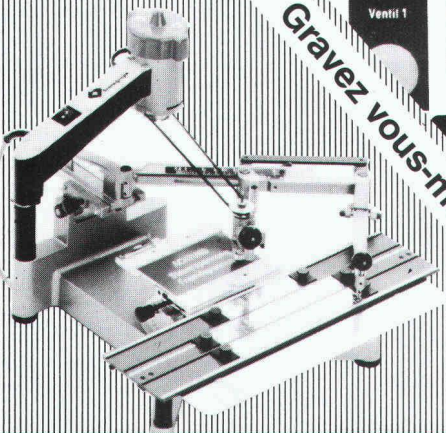

Gravez vous-même

# ETIQUETAGE MARQUAGE

par la gravure avec  
la machine à graver



## Gravograph

Vous gravez d'une  
manière simple et rapide  
plaques de désignation,  
calottes, touches de cla-  
viers, interrupteurs, outils,  
plaques frontales (décou-  
page de fenêtres, etc.)

Gravograph SA  
rte de Fribourg  
3280 Morat  
Tel. 037/71 57 57

Nous livrons les matières à graver nécessaires Démonstration sans engagement

Doc 12  
Tel.:  
Adresse:  
Raison sociale:  
une démonstration  
sans engagement complète

B 4934

# BURRI

W. BURRI SA - 1000 LAUSANNE 16

TEL.: 021 - 624 45 33 FAX.: 021 - 624 18 69

## ENGINS DE LEVAGE ET DE MANUTENTION PONTS ROULANTS

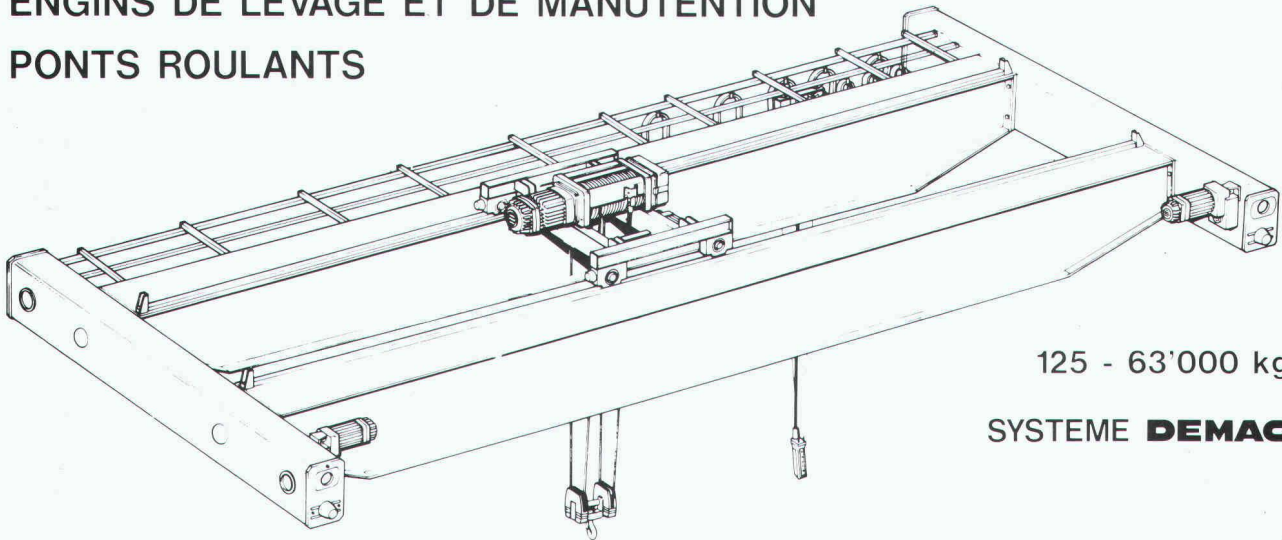

125 - 63'000 kg

SYSTEME **DEMAG**

B4687

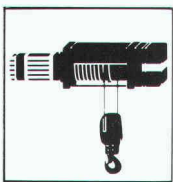

PALAN ELECTRIQUE  
A CABLE



PALAN ELECTRIQUE  
A CHAINE

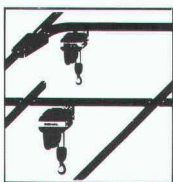

SYSTEME KBK  
VOIES-PONTS



POTENCE  
SUR COLONNE

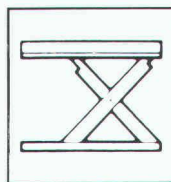

PLATEFORME  
ELEVATRICE

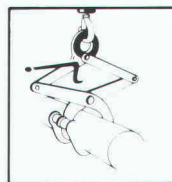

APPAREILS  
DE PREHENSION



SERVICE  
D'ENTRETIEN

B4743

# RENSON

INNOVATION IN VENTILATION

## AERATEURS A COULISSES

### T - TL - THL

# NOUVEAU EXECUTION VERTICALE

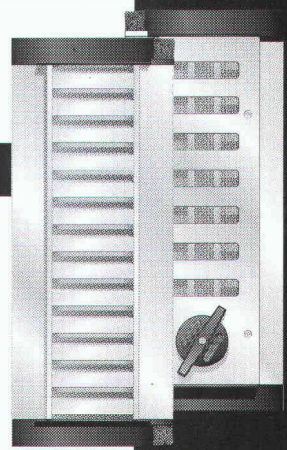

## Mofor <sup>SFS</sup>

1530 Payerne,  
1228 Plan-les-Ouates

Tél. 037-62 11 11  
Tél. 022-794 34 24

Fax 037-61 30 74  
Fax 022-794 41 80

**LE SAVOIR-FAIRE EST DÉCISIF**

# SikaTravaux avec certificat d'Assurance Qualité\*

\* depuis le 30 décembre 1993



Reg. Nr. 10948-01

SikaTravaux est une entreprise active dans toute la Suisse pour la protection des infrastructures, l'assainissement d'édifices et les travaux d'étanchéité, ceci depuis les fondations jusqu'à la toiture. Nos domaines d'activités sont le bâtiment, le génie-civil, ainsi que l'exploitation souterraine. L'élaboration de concepts

visant à résoudre un problème, de même que leurs perfectionnements, sont notre point fort. Le certificat d'Assurance Qualité permet de garantir, pour tous nos travaux, un niveau de qualité constant. L'Association Suisse, décernant les certificats d'Assurance Qualité, nous a jugé digne de recevoir le certificat SQS.

**SikaTravaux** 

Sika SA, SikaTravaux Echandens, rte de la Chocolatière 27, 1026 Echandens Tél. 021/701 24 25 Fax 021/701 24 73  
Sika SA, SikaTravaux Meyrin, Ch. Pré-de-la Fontaine 13, 1217 Meyrin/Satigny Tél. 022/783 05 58 Fax 022/782 43 54

B4946

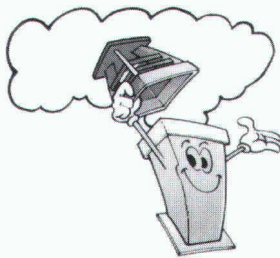

## VULCAIN SA

### ASSAINISSEMENTS PAR TUBAGE

- Chamotte vitrifiée
- Acier inox
- PVDF

### CHEMINÉES - POÊLES BARBECUES

1510 Moudon  
ZI Le Grand-Pré  
Tél. 021/905 51 51  
Fax 021/905 17 20

B 4819



B 4849

- En surface ou enterrés
- Toits plats ou à 2 pans

**DESMEULES**  
Frères sa

## GARAGES PREFABRIQUES

1523 Granges-Marnand 037 / 64 16 26



*Etienne  
Berney*

Visitez-nous à  
**Habitat & Jardin 1994**  
Stand 1501 - Halle 15

*Maîtrise fédérale*

*Menuiserie - Charpente  
Escaliers*

1348 Le Brassus Tél. 021/845 58 39  
Rte de France 90 Fax 021/845 45 01

B 4932

## Moustiquaires à enroulement automatique

Cadre en aluminium anodisé bronze ou thermolaqué blanc ou brun.  
Treillis en fibre de verre **imputrescible, très résistant.**  
Pose facile sur les **fenêtres et les portes** de toutes dimensions.  
Permet d'accéder en tout temps à l'extérieur.  
Moyen **écologique** de lutte contre les insectes, les mouches et les guêpes.

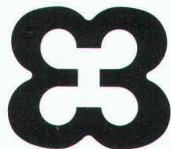

**EGGER BOIS SA**  
**CH - 1084 CARROUGE**

Tél.: 021/903 12 77 - Fax: 021/903 33 38

VISITEZ-NOUS À HABITAT & JARDIN 94 - Stand 2806 - Halle 28

# La construction sans limite.

# ALLPLOT

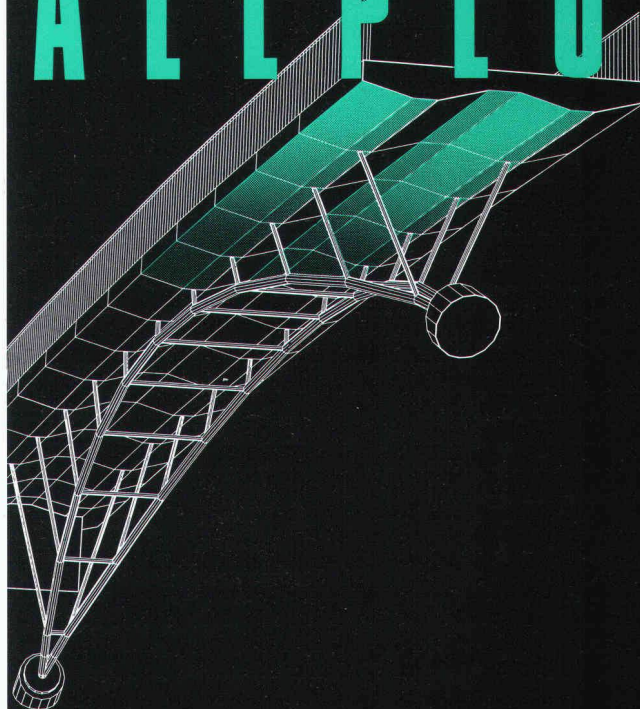

B 4876

L'ingénieur en génie civil planifie et construit l'avenir. Chaque jour, il doit fournir des solutions créatives et assumer une grande responsabilité. Pour satisfaire à ces exigences, il lui faut une grande liberté d'action, sans limites, tant intellectuelles que techniques. Les systèmes CAO Allplot suppriment les barrières et permettent l'impossible. Ils répondent aux besoins les plus

élevés d'un grand nombre de domaines spécialisés. Notre système modulaire ALLPLOT trouve toujours la solution idéale, adaptée à toutes les exigences et à tous les budgets.

NEMETSCHKE



ALLPLOT est représenté par Fides Informatik, Zürich, Tél. 01-249 27 06,  
Fides Informatik, Biel, Tél. 032-23 77 11, CDS Bausoftware AG Heerbrugg,  
Tél. 071-72 66 75, Olivetti AG, Wallisellen, Tél. 01-839 15 11.