

Objektyp: **Advertising**

Zeitschrift: **Ingénieurs et architectes suisses**

Band (Jahr): **111 (1985)**

Heft 1-2

PDF erstellt am: **24.09.2024**

Nutzungsbedingungen

Die ETH-Bibliothek ist Anbieterin der digitalisierten Zeitschriften. Sie besitzt keine Urheberrechte an den Inhalten der Zeitschriften. Die Rechte liegen in der Regel bei den Herausgebern.

Die auf der Plattform e-periodica veröffentlichten Dokumente stehen für nicht-kommerzielle Zwecke in Lehre und Forschung sowie für die private Nutzung frei zur Verfügung. Einzelne Dateien oder Ausdrucke aus diesem Angebot können zusammen mit diesen Nutzungsbedingungen und den korrekten Herkunftsbezeichnungen weitergegeben werden.

Das Veröffentlichen von Bildern in Print- und Online-Publikationen ist nur mit vorheriger Genehmigung der Rechteinhaber erlaubt. Die systematische Speicherung von Teilen des elektronischen Angebots auf anderen Servern bedarf ebenfalls des schriftlichen Einverständnisses der Rechteinhaber.

Haftungsausschluss

Alle Angaben erfolgen ohne Gewähr für Vollständigkeit oder Richtigkeit. Es wird keine Haftung übernommen für Schäden durch die Verwendung von Informationen aus diesem Online-Angebot oder durch das Fehlen von Informationen. Dies gilt auch für Inhalte Dritter, die über dieses Angebot zugänglich sind.

Ein Dienst der *ETH-Bibliothek*
ETH Zürich, Rämistrasse 101, 8092 Zürich, Schweiz, www.library.ethz.ch

<http://www.e-periodica.ch>

Un drainage sûr pour des dizaines d'années

Nous vous le garantissons avec le rouleau filtrant goperl-bleu et la plaque de drainage goperl-bleu que nous avons mis au point spécialement à cet effet.

Des produits au bénéfice de la remarquable qualité gonon.

goperl-bleu
Rouleau filtrant

Il s'agit en l'occurrence de plaques de drainage goperl-bleu doublées d'une natte filtrante (polyester) de haute qualité et présentées sous forme de rouleau pour garantir une pose rationnelle.

Solution idéale pour le drainage de sols comportant une proportion élevée d'éléments fins.

Avec large recouvrement de la natte filtrante – couche filtrante sans faille.

goperl-bleu
Plaque de drainage

Le drainage longue durée idéal pour des sols avec taux élevé d'eaux d'infiltration et faible proportion d'éléments fins.

Pour les deux exécutions:

- Appui à pleine surface de la couche de drainage contre le mur extérieur et donc aucune rupture de celle-ci lors des opérations de remblayage.
- Pose sûre, économique et rapide.

gonon

Isolation SA
Chemin de Ste-Marie 6
CH-1033 Cheseaux-sur-Lausanne
Téléphone 021/91 28 52
Télex 459 328 gois-ch

**ISOLATION
DE DURÉE** 

Je désire un drainage sûr pour des dizaines d'années.
Prière de m'envoyer: prospectus échantillons
 prix conseiller technique

Nom _____
Rue _____
NP/localité _____
No de téléphone _____

B1754

FALU

K. Fassbind-Ludwig + Co. SA
 Rickenstrasse
 8646 Wagen b/Jona SG
 Tél. 055/28 31 41

Suspension de bande à rouleaux

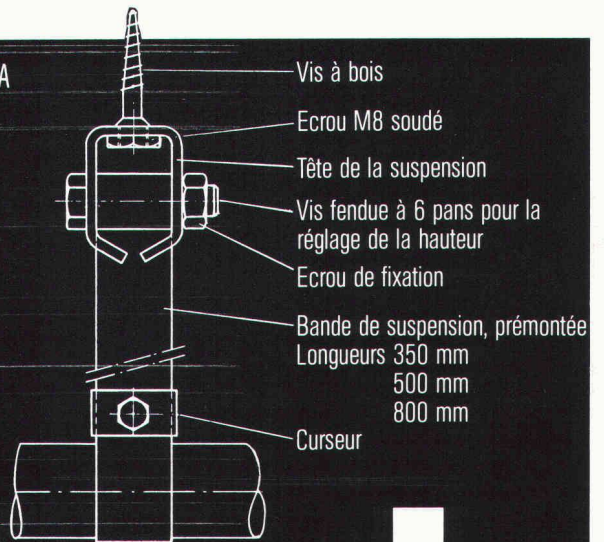

En vente dans le commerce de la branche.

B1705

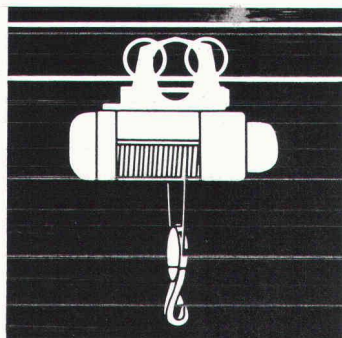
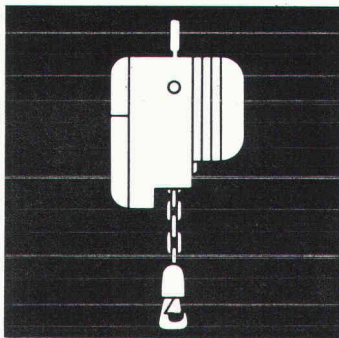

engins de levage
 palans électriques
 ponts roulants
 matériel d'équipement

DEMAG

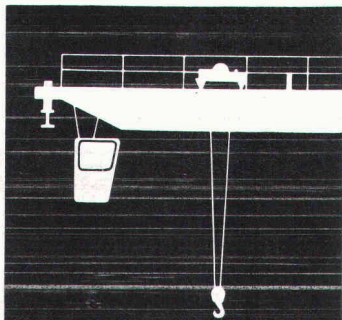

W. BURRI S.A.

CONSTRUCTIONS ÉLECTROMÉCANIQUES
 1000 Lausanne 16 - Tél. 021/24 45 33

2691

B1689

mondialement
 reconnu

pompes
 perfecta

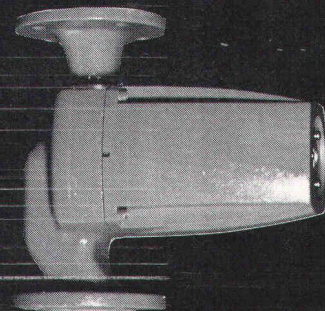

B1762

**POMPES
 RÜTSCHI**

K. Rüttschi S.A., Fabrique de pompes, 5200 Brugg, Tél. 056/410455, Télex 54233

goroll-T/SE - la promptitude en rouleau

Chacun connaît le fameux panneau d'isolation acoustique gopor-T/SE qui a depuis longtemps fait ses preuves.

Cette même remarquable qualité est maintenant aussi disponible sous forme de rouleau avec le

goroll-T/SE - le rouleau vert d'isolation des bruits d'impact

- La pose simple et rapide permet d'économiser du temps et de l'argent.
- Isolation remarquable des bruits d'impact même dans la gamme des basses fréquences.

- Résistance élevée sous charge permanente.

- Disponible en 5 épaisseurs.
NOUVEAU: également en 11/10 mm.

- Pour votre sécurité: qualité éprouvée gonon.
goroll-T/SE économique et rapide

gonon

Isolation SA
Chemin de Ste-Marie 6
CH-1033 Cheseaux-sur-Lausanne
Téléphone 021/91 28 52
Télex 459 328 gois-ch



enderwerbung

Je m'intéresse à la promptitude en rouleau.

Prière de m'envoyer: prospectus échantillons
 prix conseiller technique

Nom _____
Rue _____
NP/localité _____
No de téléphone _____

B1753



**HABITAT
& JARDIN '85**

Conception • Construction
Aménagement • Machines • Equipements
Ameublement • Décoration

B1491

**INGÉNIEURS
ET ARCHITECTES SUISSES**
vous offre ce bon de réduction
de Fr. 2.50* sur une entrée.

**Palais de Beaulieu – Lausanne
du 23 février au 3 mars**

Heures d'ouverture : de 10 h. à 19 heures.
Mardi 26 et jeudi 28 : nocturnes jusqu'à 22 heures.

* A faire valoir à la caisse, à l'entrée du Salon.



Hall 300, Stand 131
du 5 au 10 février 1985

**SWISS
BAU
85**

PROCEQ SA A LA SWISSBAU

Contre la fissuration des bâtiments

- Appuis pour le bâtiment LASTO-STRIP, comprenant appuis de déformation, appuis glissants temporaires et permanents pour compenser les mouvements entre la dalle en béton et les murs porteurs
- Feuille de séparation LASTO-FOL permettant la séparation des dalles en béton de leur support
- Appuis en élastomère pour le bâtiment et le génie civil comprenant les appuis LASTO-BLOCK armés et LASTO-PILÉ non-armés
- Appuis en acier pour ponts RESTON pot

Contre la conduction du son par le corps

- LASTO-ISOBLOCK
 - LASTO-ISODORN
- pour l'isolation efficace contre la conduction du son par ex. lors de la construction de maisons en surélévation ou de cages d'escaliers dans des immeubles

Construction de joints

- Systèmes TENSA-GRIP et TENSA-LASTIC pour la reprise de dilatations et la protection des joints
- LASTO-DORN pour le raccordement sans contraintes d'éléments de construction séparés par des joints

B1773

PROCEQ SA Riesbachstrasse 57
CH-8034 Zürich, Tél. 01/47 78 00

proceq

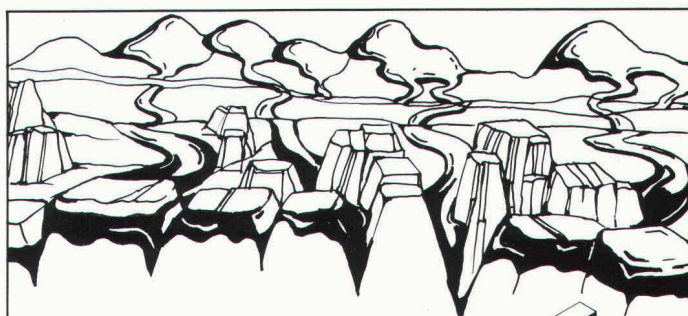

ELPOL S.A.

RÉSINES SYNTHÉTIQUES
DANS LE BÂTIMENT ET LE GÉNIE CIVIL

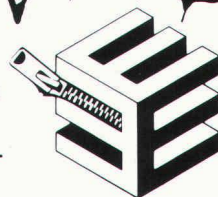

SWISSBAU À BÂLE

du 5 au 10.2.85

Heures d'ouverture: 8 h à 19 h

Démonstrations et diorama permanents
sur les techniques spéciales dans le bâtiment
et le génie civil
au moyen de résines synthétiques.

STAND n° 381 HALLE 1

B1777

**Imprimerie
Bron SA
Lausanne**



Tél. 021 32 99 44

*conseille,
crée et réalise
l'imprimé
de qualité
en offset*

Le spécialiste des ponts.

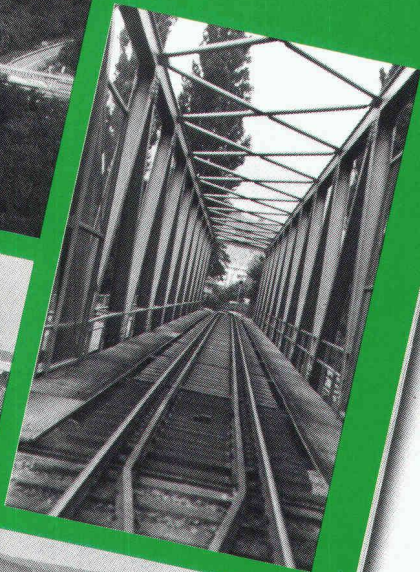

La grande école, hier, c'était la construction de ponts. Aujourd'hui, c'est leur assainissement. La nouvelle brochure d'INERTOL vous propose une foule de renseignements pratiques.

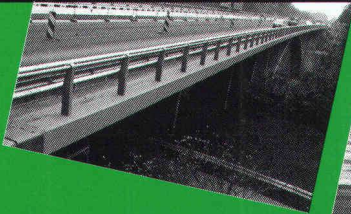

INERTOL SA
Produits anticorrosifs
Hegmattenstrasse 15, 8404 Winterthur
Tél. 052/27 77 77

B1778

IAS

BUESS + STILLHARD

Êtes-vous intéressés par cette brochure? Renvoyez-nous ce coupon!

Nom _____

Entreprise _____

Rue _____

NP/Localité _____

A envoyer à

INERTOL SA

Produits anticorrosifs
Hegmattenstrasse 15, 8404 Winterthur
Tél. 052/27 77 77



monarflex[®] SPF

Le Hit économique dans la construction de toits

offre tous les avantages requis
par une sous-toiture
protectrice

*Vous construisez
sagement
en utilisant
la sous-toiture
N°1 en
Europe.*



B597

- difficilement combustible
- respiration active, pas d'eau de condensation
- mise en place en peu de temps
- résistant aux heurts du pied
- aussi pour les rénovations

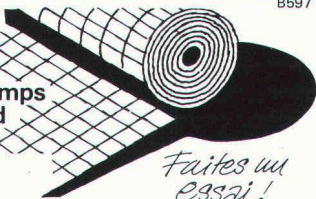

*Faites un
essai!*

tegum

Tegum AG
8570 Weinfelden
Tannenwiesenstr. 11
072 211777

Fabrication et
vente d'articles
techniques

Autres sources d'approvisionnement sur demande.

Venez nous rendre visite à Swissbau '85 à Bâle.

Cette année, au stand Flumroc,
vous recevrez des informations
intéressantes sur une
isolation contre l'incendie.

En effet, Flumroc est
le seul produit isolant
réfractaire au feu
pour le bâti-
ment fabriqué
en Suisse.

Halle 31 Stand 421



Flumroc SA, 1000 Lausanne 9
tél. 021 36 99 91



B1752

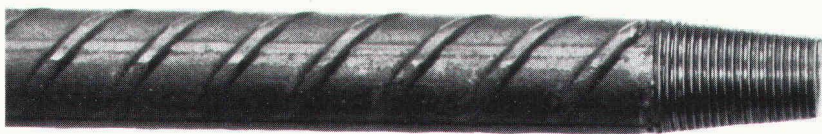

Lenton[®] pour raccorder les aciers à béton

Bâle du 5 au 10.2.1985

Visitez-nous au stand 521, halle 51
tél. 061 / 26 35 00

Nous vous démontrerons la deuxième
génération de LENTON[®]

Selon norme SIA 162

SWISS
BAU 85

Usinage et distribution:



Von Moos Stahl AG, Lucerne



Ulfer aciers sa, Carouge



+ BREV. +

Porte-skis VOGEL

Construction en métal très solide zinguée au feu.

Projection et installation de locaux de skis. Livraison de pièces pour l'automontage.

Pour hôtels, chalets, écoles, maisons, appartements, etc.

Différents modèles, jusqu'à 16 paires de skis par mètre courant.

ERWIN VOGEL
Porte-skis Vogel
Am See 503
8882 Unterterzen
Tél. 085/4 22 12

RANGEZ
ET
SOIGNEZ
VOS
SKIS
EN LES
SUSPENDANT

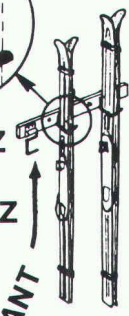

B645

Technique d'ancrage

pour les façades

Consoles pour pierre naturelle

- acier inoxydable chrome-nickel
- montage précis
- pour tamponner ou sceller

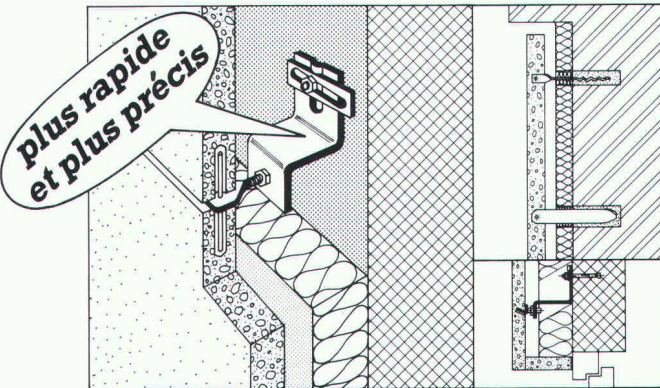

B1741

Systèmes d'ancrages pour béton et simili, pierre naturelle, maçonnerie extérieure!

SWISSBAU
Hall 3
Stand 223

MOBATEC

Mobatec AG
CH-5430 Wettingen
056/26 04 53

Mobatec SA
CH-1000 Lausanne 22
021/36 83 42

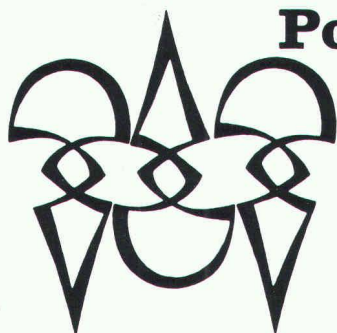

Polygravia sa

Photogravure et Offset

☎ 36 89 80
Borde 28 bis
1018 Lausanne

B1477

Un raccord de haute résistance avec filetage conique de fixation rapide. Utilisable pour les aciers à béton $\varnothing 12-40$ mm des groupes I et III.

Le système permet des solutions impeccables, sûres et avantageuses et un montage simple et rapide sur le chantier. Demandez notre documentation ou une consultation sans engagement.

A découper et renvoyer à Erico,
Pra-Pury 7, 3280 Morat.

- Veuillez nous envoyer votre documentation sur le nouveau système de raccords Lenton.
- Nous désirons une consultation sans engagement.



ERICO®

Pra-Pury 7
3280 Morat
Tél. 037 71 27 21/22



Maison _____

Rue _____

NP/Localité _____

Personne compétente _____

Tél. _____

B1588

DOCUMENTATION GÉNÉRALE

Extraits d'articles de revues suisses et étrangères reçues par «Ingénieurs et architectes suisses» et déposées à la Bibliothèque de l'École polytechnique fédérale de Lausanne, Dorigny, tél. 021/47 11 11, où elles peuvent être consultées. Adr. post. Case postale, 1015 Lausanne.

N. B. — L'indice figurant en tête et à droite de chaque extrait est celui de la «Classification décimale universelle».

Sciences pures

- IAS 7738 551.48: 628.1
Modèle de Caquot. Révision de la correction des débits de pointe en fonction de l'allongement des bassins versants. M. DESBORDES.
Techniques et sciences municipales, n° 7/1984, pp. 381-385, 1 fig.

Les recherches poursuivies depuis la parution de la nouvelle Instruction technique relative aux réseaux d'assainissement des agglomérations ont conduit à la révision du coefficient de correction des débits de pointe de ruissellement pluvial, en fonction de l'allongement des bassins versants. De nouvelles formulations de ce coefficient sont proposées pour les besoins homogènes et hétérogènes. Elles sont plus conformes aux limites d'emploi du modèle Caquot d'une part, et à la réalité des processus hydrologiques d'autre part.

Electrotechnique

- IAS 7739 621.31
Auswirkung des Exports elektrischer Energie auf die Reservhaltung. E. HANDSCHIN.
Bull. ASE/UCS, 75^e année, n° 16, 18 août 1984, pp. 976-982, 8 fig, 1 tabl.

La coopération internationale dans le domaine de l'approvisionnement en énergie électrique est une condition importante pour assurer la mise à disposition de l'électricité de manière fiable et économique. De nombreux articles ont déjà été publiés sur l'interconnexion des points de vue technique, économique et politique. Dans le cadre du présent article, d'importants aspects de l'interconnexion du point de vue des échanges d'énergie sont abordés.

- IAS 7740 621.396
Installation à usages multiples des PTT de Saint-Chrischona. A. HALDEMANN.
Bull. techn. PTT, 62^e année, n° 8/1984, pp. 272-284, 21 fig.

Après des travaux de construction et d'installation qui se sont poursuivis pendant quatre ans, la nouvelle installation à usages multiples de Saint-Chrischona, qui sert à la radiodiffusion et à la radiotéléphonie, a été mise en service au mois d'août. Cette tour imposante de 250 m, implantée au nord-est de Bâle, est le bâtiment le plus élevé de Suisse.

L'auteur explique les raisons du choix de cette solution architecturale peu habituelle, passe en revue les installations techniques qu'elle abrite et en décrit brièvement les équipements radio-électriques.

- IAS 7741 621.39
Dégradations de la qualité de transmission dans le réseau numérique. A. KÄSER, P.-A. PROBST.
Bull. techn. PTT, 62^e année, n° 9/1984, pp. 328-338, 8 fig., 11 tabl.

La numérisation du réseau de transmission se poursuit activement ; les systèmes mis en place seront la base du réseau numérique avec intégration des services (RNIS). Il est donc essentiel d'établir des spécifications de qualité de fonctionnement du réseau afin d'assurer que l'infrastructure mise en place aujourd'hui réponde aux exigences futures. D'après les plus récents travaux du CCITT, des normes de qualité ont été définies en tenant compte du réseau suisse de transmission. Elles concernent les erreurs, la gigue, le dérapage et les glissements.

Electrotechnique

- IAS 7742 621.395
Analoges Kleinkanalsystem. S. HÄNNI.
Hasler Mitt., 43^e année, n° 1, mai 1984, pp. 17-21, 6 fig.

L'équipement de modulation à courant porteur RF 132 succède au célèbre système RF 24 pour la transmission par courant porteur d'un nombre réduit de voies. Le nouveau système transpose jusqu'à 132 voies dans la bande de fréquences 6 à 552 kHz. Il répond aux recommandations internationales, peut être adapté aux besoins spécifiques des clients et permet des transmissions par radio avec utilisation économique de la largeur de bande.

- IAS 7743 621.391
Der Videotex-Betriebsversuch. CH. MAURER.
Bull. ASE/UCS, 75^e année, n° 17, 8 septembre 1984, pp. 1031-1035, 4 fig, 2 tabl.

Le concept du réseau Videotex pour l'essai d'exploitation des PTT ainsi que les composants essentiels pour celui-ci, leurs fonctions et les protocoles de communication utilisés sont exposés. L'évolution possible due notamment à l'utilisation répandue de terminaux intelligents et le décalage qui en résulte dans la répartition des fonctions sont discutés.

- IAS 7744 621.391
Das Breitbandkommunikationssystem Kometh. W. HUBER.
Bull. ASE/UCS, 75^e année, n° 17, 8 septembre 1984, pp. 1036-1039, 4 fig.

Kometh, le système de communication de l'EPFZ, est un réseau local à large bande. En constitution depuis la fin de 1981, il comprend maintenant près de 2000 utilisateurs. L'article décrit le principe de fonctionnement d'un réseau à large bande, les raisons qui motivèrent cette solution, la configuration actuelle, ainsi que les expériences faites et les plans d'extension.

Génie

- IAS 7745 628.2
Méthodes pour la détermination indirecte des eaux claires parasites dans des réseaux d'égouts. W. H. HAGER, U. BRETSCHER, B. RAYMANN.
Gaz, eaux, eaux usées, 64^e année, n° 7/1984, pp. 450-461, 12 fig., 5 tabl.

La présence importante d'eaux claires parasites dans des réseaux d'égouts ressort d'une étude de la littérature. Elles sont déterminées indirectement par deux méthodes différentes. La première se base sur des lois statistiques et tient compte de l'hydrogramme de temps sec. On déduit des relations pour le débit d'égout relatif à la moyenne journalière et au minimum nocturne. La deuxième comprend de plus des aspects chimiques et se base aussi sur les hydrogrammes des débits de temps sec et des concentrations de polluants. Les méthodes sont vérifiées par des observations effectuées dans des communes suisses de structure variable. Les résultats obtenus sont satisfaisants face aux exigences de précision de la pratique.

Chimie industrielle

- IAS 7746 668.5
Les produits odorants. Leurs origines. R. BOUSCAREN.
Techniques et sciences municipales, n° 6/1984, pp. 313-320, 4 tabl.

Les gaz odorants sont caractérisés d'une part par leur caractère non toxique et, d'autre part, par leur très grande variété.

Il n'est pas inutile de tenter de faire le point simplement sur les grandes familles de produits chimiques et sur les différentes sources classées selon la difficulté de résolution de leur problème.

On a également rappelé, pour les principaux corps, les seuils d'odeur.

SOLS SPORTIFS WALO



Walo Bertschinger SA

CASOLON le système pour des sols sportifs

CASOLON est une pelouse artificielle idéale pour le tennis et autres jeux de balles. Les vedettes du sport confirment qu'il allie les meilleures propriétés d'une pelouse naturelle aux avantages de places en matières synthétiques.

Le système de ce revêtement garantit un excellent rebond de la balle tout en mé-

nageant les jambes et les articulations des joueurs. D'autre part, les conditions climatiques et météorologiques n'influencent et n'altèrent pas les qualités de ce revêtement moderne. CASOLON est le revêtement idéal pour la réfection des terrains existants.

B1282

SWISSBAU
Halle 17, stand 311

Nos spécialistes se tiennent à votre disposition pour tous renseignements. Walo Bertschinger SA
Route de Berne 99
1010 Lausanne
Téléphone 021 / 32 97 41

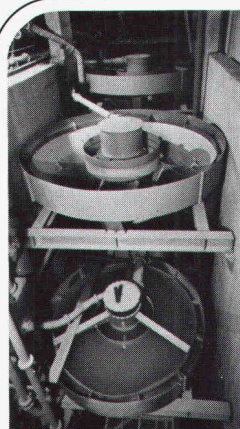

Fixations lourdes



Revêtement de façade



Fixation d'un coffrage

expérience
fixations rationnelles E.F.

économiquement
vôtre

E.F.® **Technique de fixation**

Forts de notre expérience et de notre connaissance, nous pouvons vous donner mille et un conseils en la matière. Consultez-nous, cela en vaut la peine!

SWISSBAU, halle 3, stand 287

Egli Fischer Zurich

Egli, Fischer & Cie SA, Dépt Technique de fixation
Gothardstrasse 6, 8022 Zurich, Téléphone 01 202 02 34
Bureau de vente Genève:
Rue des Caroubiers 18, 1227 Carouge, Téléphone 022 42 12 55

FRISBA

Garages préfabriqués

B1768



Maintenant en 9 dimensions!

Plus que tout autre fabricant suisse | Plus long **ou** plus large
Plus long **et** plus large

FRISBA SA
1095 Lutry, Téléphone 021/391333

Envoyez-nous s. v. p. une documentation

Nom: _____

Rue/No: _____

NPA/Lieu: _____

Tél.: _____

IA 26



Tout le monde parle
d'isolation

Nous — **les premiers** —
avons trouvé voici 30 ans déjà
une solution révolutionnaire.

Et nous ne cessons
de la perfectionner.

SCHICHTEX
MATERIAUX D'ISOLATION



Bau + Industriebedarf AG
4104 Oberwil / BL Tel. 061 30 40 30

**Tout
sur la technique de
protection et de mise
en œuvre des pan-
neaux en bois et en
fibres minérales
suisses — gage de**

qualité et sécurité!



Protection
thermique

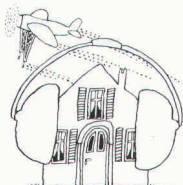

Protection
acoustique

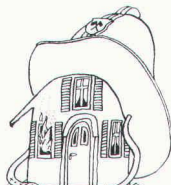

Protection
anti-feu

**Pavatex
y arrive!**

Visitez notre stand pour un échange
de spécialiste à spécialiste.

pavatex® Pavatex SA
6330 Cham
Halle 300, stand 571



*Ce symbole international
indique l'accès possible aux
handicapés en chaise roulante
ou ne se déplaçant qu'avec
peine, lorsqu'il est apposé sur
des bâtiments publics, hôtels,
restaurants, théâtres, maga-
sins, places de parc, moyens
de transport public, etc.*

La question des barrières architecturales est loin
d'être nouvelle. Les expériences faites dans le
canton de Vaud et dans d'autres cantons nous
persuadent que nous assistons à un mouvement
irréversible qu'il serait finalement peu humain et
vain de vouloir empêcher.

La commission vaudoise pour la suppression des
barrières architecturales, créée il y a plus de dix
ans, a pour but de sensibiliser la population aux
obstacles qui s'opposent au libre déplacement de
chacun dans le domaine construit; en outre, elle
met tout en œuvre pour que les constructions
soient désormais dépourvues de barrières archi-
tecturales.

Administration:
PRO INFIRMIS
11, rue Pichard — Case postale 3546
1002 Lausanne — Tél. (021) 23 37 37

Architecte EPFL

cinq ans d'expérience en projet et exécution cherche
emploi à Genève.
Ecrire sous chiffre IAS 385 IVA SA, rue du Pré-du-
Marché 23, 1004 Lausanne.

Aucune progression à long
terme ne saurait se concevoir
sans publicité.
Des annonces dans « Ingénieurs
et architectes suisses »
vous assurent une position
d'avant-garde dans
l'économie de demain.

Aller de l'avant

Régie des annonces:
IVA SA de publicité
internationale
Rue Pré-du-Marché 23
1004 Lausanne
Tél. (021) 37 72 72 / 73 / 74