

Objektyp: **Advertising**

Zeitschrift: **Ingénieurs et architectes suisses**

Band (Jahr): **111 (1985)**

Heft 9

PDF erstellt am: **21.09.2024**

Nutzungsbedingungen

Die ETH-Bibliothek ist Anbieterin der digitalisierten Zeitschriften. Sie besitzt keine Urheberrechte an den Inhalten der Zeitschriften. Die Rechte liegen in der Regel bei den Herausgebern. Die auf der Plattform e-periodica veröffentlichten Dokumente stehen für nicht-kommerzielle Zwecke in Lehre und Forschung sowie für die private Nutzung frei zur Verfügung. Einzelne Dateien oder Ausdrucke aus diesem Angebot können zusammen mit diesen Nutzungsbedingungen und den korrekten Herkunftsbezeichnungen weitergegeben werden. Das Veröffentlichen von Bildern in Print- und Online-Publikationen ist nur mit vorheriger Genehmigung der Rechteinhaber erlaubt. Die systematische Speicherung von Teilen des elektronischen Angebots auf anderen Servern bedarf ebenfalls des schriftlichen Einverständnisses der Rechteinhaber.

Haftungsausschluss

Alle Angaben erfolgen ohne Gewähr für Vollständigkeit oder Richtigkeit. Es wird keine Haftung übernommen für Schäden durch die Verwendung von Informationen aus diesem Online-Angebot oder durch das Fehlen von Informationen. Dies gilt auch für Inhalte Dritter, die über dieses Angebot zugänglich sind.

Ein Dienst der *ETH-Bibliothek*
ETH Zürich, Rämistrasse 101, 8092 Zürich, Schweiz, www.library.ethz.ch

<http://www.e-periodica.ch>

Incomparable au bureau,
irremplaçable sur le chantier.

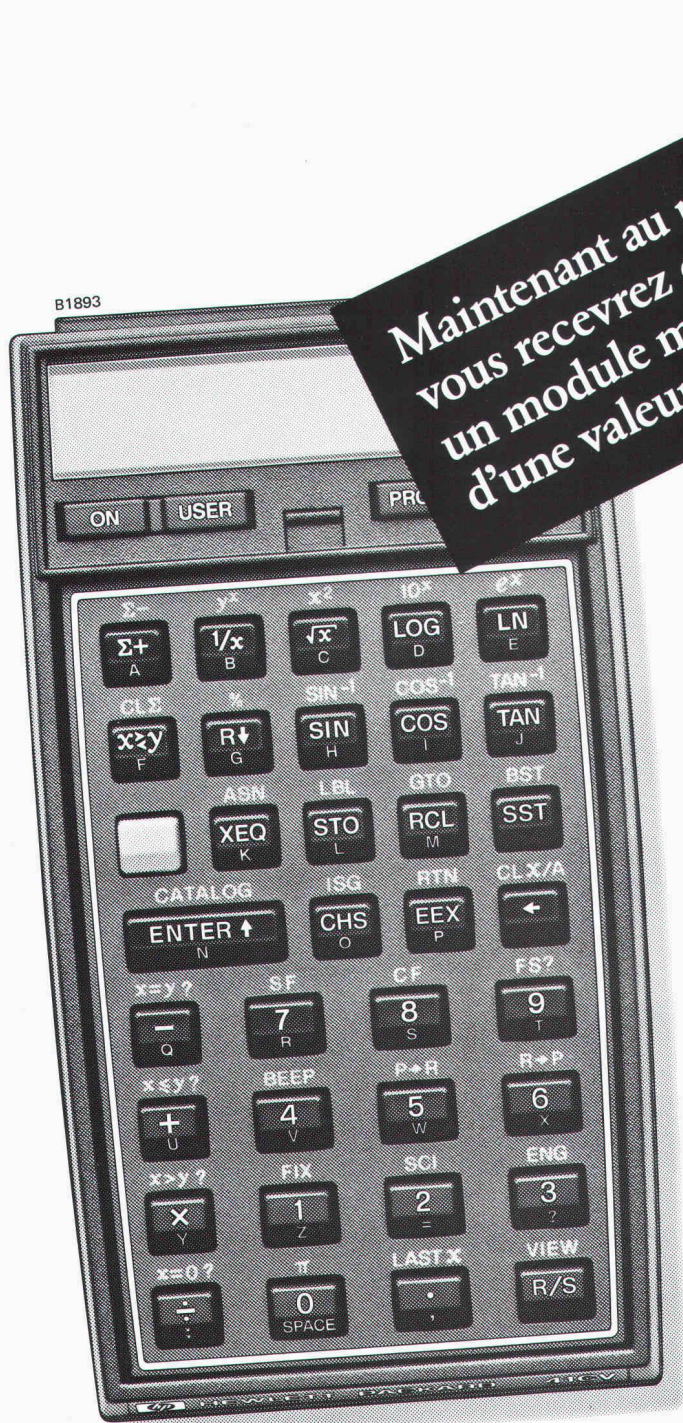

Maintenant au prix du 41-CX
vous recevrez en plus
un module mathématique
d'une valeur de Fr. 103.-

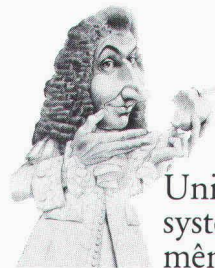

Unité de commande système portable et, en même temps, calculateur de poche performant, logique UPN, choix des fonctions du clavier, mémoire permanente très étendue, opérations de temps et de calendrier, plus de 200 fonctions directes, possibilité d'extension par l'interface-loop HP: voilà des faits qui parlent en faveur du HP-41CX, des faits qui valent la peine d'une visite chez le spécialiste HP.

hp HEWLETT
PACKARD

Les solutions simples pour problèmes complexes.

Ce qui est fait n'est plus à faire. Ce qui simplifie bien des choses.

Nos pieux de fondation préfabriqués en béton spécial sont prêts à être battus. Sans préparatifs compliqués ni accessoires coûteux. C'est plus simple et plus sûr. Car le bon résultat ne dépend pas du personnel présent sur le chantier.

Les autres avantages des pieux Brun prêts à l'emploi: ils conviennent dans tous les sols; ils sont particulièrement longs; ils sont disponibles rapidement; ils se justifient même pour des objets modestes; ils laissent le chantier propre.

Voulez-vous en savoir davantage: demandez notre documentation détaillée. Ou appelez-nous. Ce que vous apprendrez simplifiera bien des choses. Et permettra bien des économies.

Elementwerk Brun AG Luzern
6020 Emmenbrücke
Mooshüslistrasse, case postale
téléphone 041-55 16 16, télex 72 697

BRUN

Les pieux en béton de BRUN. Et c'est tout!

B1884

Veuillez me faire parvenir votre documentation sur les pieux de fondation.

Entreprise: _____

NPA/Localité: _____

Adresse: _____

Personne concernée: _____

Coupon à envoyer à:
Elementwerk Brun AG Luzern
Case postale
6020 Emmenbrücke

IAS

ELECTRONA

CONTACT!



Citroën 7C

Elle était très élégante, la Citroën de l'année 1935. Mais quant à savoir si elle démarrait toujours sans problème... Incroyable, le développement qu'a connu l'automobile en 50 ans, et la batterie avec elle! Electrona a toujours été en tête de ce processus auquel elle a contribué de façon décisive: il n'existe guère d'automobilistes qui n'aient jamais démarré grâce à Electrona! En Suisse, la plupart des véhicules électriques de toutes sortes sont équipés de batteries de traction Electrona. Les CFF, les

50
+ 
ANS · DE
SÉCURITÉ

PTT, l'armée, les hôpitaux, l'informatique et l'industrie font confiance au courant de secours des installations d'Electrona, qui fournit aussi l'électronique appropriée, conçue tout exprès. Enfin – beaucoup l'ignorent – Electrona est également un important producteur de pièces techniques de haute précision en matière synthétique.

Electrona SA, Fabrique d'accumulateurs, 2017 Boudry NE.
tél. 038/44 21 21, télex 952 896 ACCU.

goroll-T/SE[®] la rapidité de pose en rouleau

Chacun connaît le fameux panneau d'isolation acoustique gopor-T/SE qui a depuis longtemps fait ses preuves.

Cette même remarquable qualité est maintenant aussi disponible sous forme de rouleau avec le

goroll-T/SE – le rouleau vert d'isolation des bruits d'impact

- La pose simple et rapide permet d'économiser du temps et de l'argent.
- Isolation remarquable des bruits d'impact même dans la gamme des basses fréquences.

- Résistance élevée sous charge permanente.
- Disponible en 5 épaisseurs.
NOUVEAU: également en 11/10 mm.
- Pour votre sécurité: qualité éprouvée gonon.
goroll-T/SE économique et rapide

gonon

Isolation SA
Chemin de Ste-Marie 6
CH-1033 Cheseaux-sur-Lausanne
Téléphone 021/91 28 52
Télex 459 328 gois-ch



**ISOLATION
DE DURÉE** 

Je m'intéresse à la pose rapide du goroll-T/SE
Prière de m'envoyer: prospectus échantillons
 prix conseiller technique

Nom _____
Rue _____
NP/localité _____
No de téléphone _____

enderwerbung



Du sur mesure. Pour notre génération et celles à venir.

B1735

Comme il fallait compter avec des eaux souterraines lors de la construction du bassin de captage d'eaux pluviales à Knutwil, on chercha un système à la pose rapide et un matériau à l'étanchéité absolue. Le choix se porta sur «Eternit» qui réunissait ces critères; résultat: un canal préfabriqué de 25 m de longueur et de 2000 mm de diamètre. Celui-ci est constitué de 5 éléments de 5 mètres reliés à l'aide de joints normaux. Les fermetures latérales se composent de disques du même matériau dans lesquels sont inclus les raccords nécessaires.

Les ouvrages spéciaux préfabriqués nous intéressent. Veuillez nous envoyer les informations détaillées sur les possibilités de préfabrication.

Veuillez nous contacter par téléphone.

Personne compétente:

No tél. _____

Adresse _____

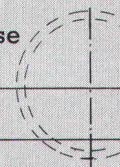

Eternit[®]
collabore

Eternit SA
Génie civil
8867 Niederurnen 1530 Payerne

Supprimez partout les ponts thermiques.



Utilisez le Plan Styrofoam.

Débarassez-vous une bonne fois pour toutes des pertes de chaleur et de la condensation dues à une isolation discontinue des murs ou du toit: les ponts thermiques. La solution? Styrofoam* IB, dans le programme Styrofoam. Ce programme qui vous donne le type et les dimensions des panneaux isolants Styrofoam les mieux adaptés à chaque application du «bâtiment».

Avec le panneau de polystyrène extrudé Styrofoam IB, vous bénéficiez d'une combinaison inégalée de propriétés thermiques, mécaniques et de résistance à l'eau. Avec lui, vous éliminez rapidement toute forme de pont thermique, n'importe où, qu'il s'agisse de linteaux, bords de toit en saillie, balcons en surplomb ou montants de fenêtres.

Vous pouvez vous reposer sur Styrofoam IB: il améliore le confort, empêche la condensation de se former sur les murs et les pertes localisées de

chaleur. Aussi longtemps que durera votre maison.

Styrofoam IB est facile à travailler et à poser. Vous pouvez tout simplement utiliser le panneau d'isolation rigide



comme âme pour le volet, ou le coller aux zones de pont thermique potentiel. Ensuite, il suffit de le couvrir avec du mortier ou du plâtre.

Pour supprimer partout les ponts thermiques, suivez le «Plan Styrofoam». Vous aurez la certitude d'avoir utilisé la bonne isolation.

B1906

Prière de me faire parvenir de plus amples informations sur

Styrofoam IB le Plan Styrofoam

Société: _____

Nom: _____

Adresse: _____

Tél.: _____

A envoyer à:

Dow Chemical Europe S.A.
Badenerstrasse 170, 8036 Zurich. 50425/IAS/E

En Suisse, Styrofoam IB est commercialisé par WANCOR SA, Regensdorf, Berne et Muttenz.



*Marque déposée -
The Dow Chemical
Company

Schindler

Schindler *design* S

le programme
d'ascenseur
distingué

de «design center»
stuttgart pour
un Styling
convaincant



aux multiples possibilités
de réalisation

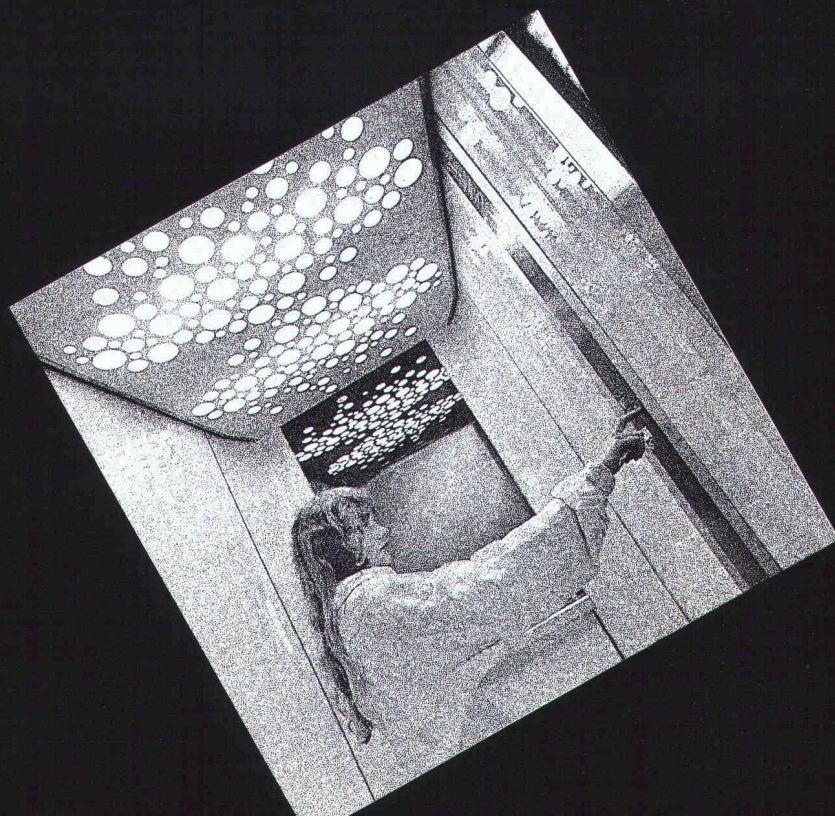

Ozalid met vos héliographies en lumière.

Ozalid vous offre une gamme complète dans le domaine de l'héliographie. Des machines héliographiques – pour tous les besoins et pour les entreprises de toute taille. Et c'est l'évidence même pour Ozalid que de vous offrir aussi le

papier approprié, les accessoires nécessaires et – nous accordons une importance majeure à ce dernier point également – un service impeccable. Ozalid ne représente que des marques de renom:

Regma A 100

Pour les petites entreprises plus particulièrement.

Regma A 130

La machine héliographique économique pour les entreprises d'une certaine taille.

Regma A 150, A 170

La combinaison héliographique hautes performances.

Machines héliographiques

Bodan

Modèles de table pour entreprises petites à moyennes.

Coupeuses Bodan

Divers modèles, diverses longueurs de coupe.

B O N

pour une démonstration héliographique Ozalid.

Il ne tient qu'à vous de vous convaincre qu'Ozalid est l'interlocuteur valable dans le domaine héliographique. Demandez une démonstration pratique des marques qui dominent le marché. Alors vous connaîtrez ce qu'il y a de plus nouveau et de meilleur dans le secteur héliographique.

Il n'y a plus de carte?

Cela ne fait rien. Il vous suffit de nous appeler:
01/62 71 71 (dépt hélio) et vous l'aurez quand même,
votre démonstration héliographique.

OZALID

Votre partenaire pour l'information. Une société du groupe Plüss-Stauffer.

Ozalid SA, Herostrasse 7, 8048 Zurich, Tél. 01/62 71 71, Télécopieur 01/64 55 62, Télex 822250

Impression offset, bureau technique, copieurs, télécopieurs, micro-ordinateurs, traitement de texte, progiciels standard modernes.

Comment se nomme
cette nouvelle lampe,
qui concentre
sur une petite surface
une si énorme
quantité de lumens?

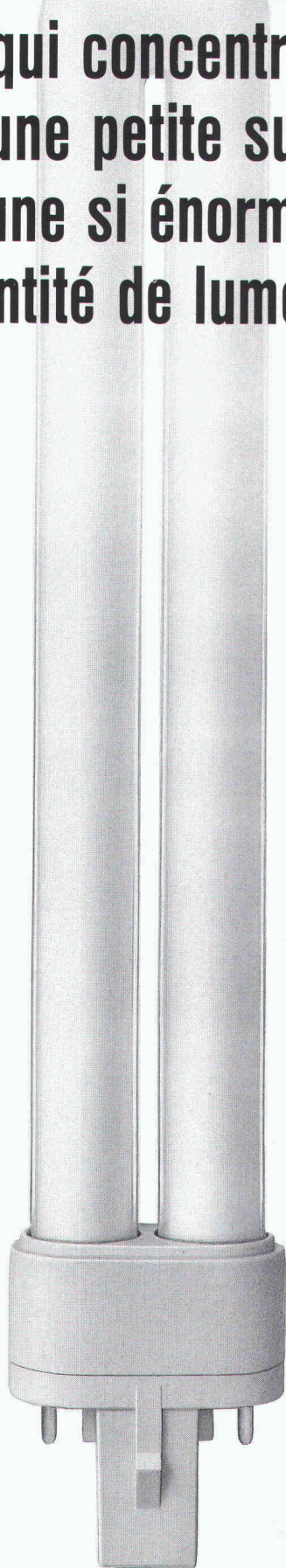

2.22.ach B1897

SWISS PANEL MONTARIB®

Plaques profilées pour toitures, plafonds, façades

Acier galvanisé et aluminium,
prélaqué en plusieurs teintes

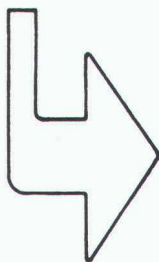

Eléments sandwich

Plaques profilées avec mousse rigide
prêtes pour le montage. Excellentes valeurs K

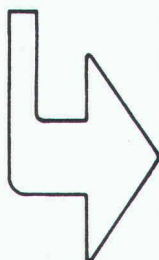

Pannes et traverses, perforées

Poutrelles légères formées à froid, acier galvanisé,
épaisseur 2,5 et 3 mm.

Livrables sur chantier avec perforations

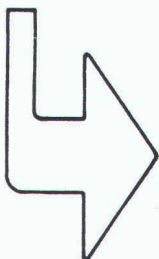

0609.01.201

B1776



MONTANA

Votre partenaire pour toiture et façade

MONTANA STAHL SA, 5303 Würenlingen

Tél. 056/981012 Télex 59642

Bureau Suisse romande, 1110 Morges

Tél. 021/719292

BEMO-FLAT-ROOF®

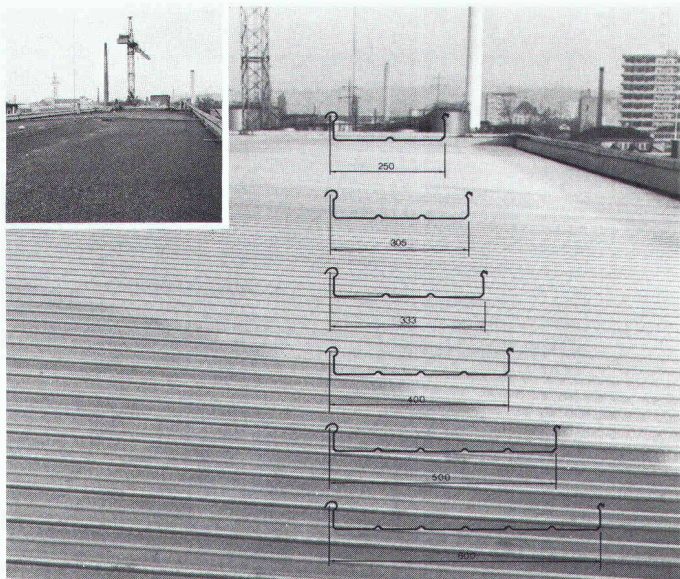

Nouveau système métallique d'étanchéification économique pour inclination au-dessous de 1%.

Le système BEMO-ROOF® est une synthèse réussie entre le toit à emboîtement qui a fait ses preuves et la technique moderne des tôles trapézoïdales. Pour le montage des éléments BEMO-ROOF® et BEMO-FLAT-ROOF®, ni trous de fixation ni joints transversaux ne sont nécessaires. Le système à emboîtement qui a fait ses preuves peut être muni en usine d'un joint en caoutchouc. Sur des gabarits mobiles à panneaux il est possible de fabriquer sur place des longueurs de plus de 50 m.

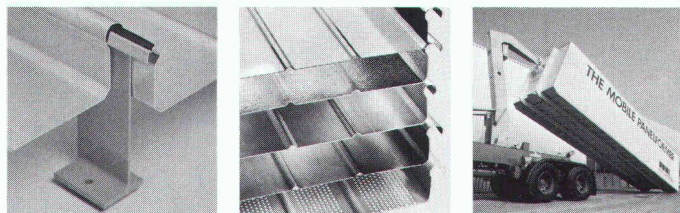

Les éléments BEMO-ROOF® et BEMO-FLAT-ROOF® sont livrables en 6 largeurs de construction, entre 250 et 600 mm, en aluminium, cuivre, acier, zinc et acier au chrome. Des rapports d'essai du LFEM (Laboratoire fédéral d'essai des matériaux) ont été établis.



BEMO ELEMENTBAU SA

Rütistrasse 10
8134 Adliswil / Zurich
Téléphone 01 / 710 25 50
Télex 58 321 BEMO-CH

B1876

J'aimerais en savoir plus sur le système BEMO-ROOF®.
Veuillez m'envoyer une documentation sur:

- Assainissement et construction de toits plats.
- Couvertures pour toitures et revêtement de murs

Nom/ Maison: _____

Adresse: _____

NPA/ Localité: _____



DULUX® de OSRAM.

La DULUX® d'OSRAM dans la version L est trois fois plus petite que les lampes L habituelles et extrêmement plate tout en ayant la même puissance lumineuse.

Lampe fluorescente compacte DULUX® L: Culot d'un seul côté à 4 broches pour fonctionnement conventionnel et à haute fréquence. Puissances de 18, 24 et 36 W. Durée de vie de 7500 heures, économique, lumière de travail agréable.

DULUX® L, la nouvelle lampe pour les nouveaux types de luminaires à petite surface éclairante.

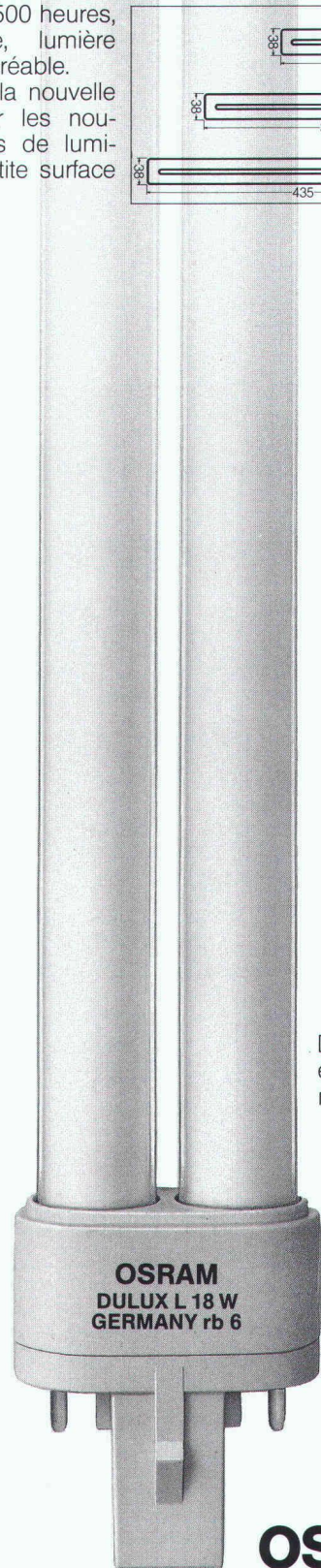
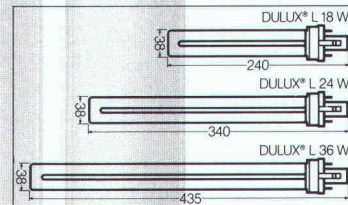

DULUX® L
en grandeur
nature

OSRAM

2.22.bch B1898



B1855

SarnaPanel: isolation pratique et sûre pour la rénovation d'une toiture traditionnelle.

Le «Spittelhof» à Zofingue est l'une de ces magnifiques fermes anciennes qui font le charme de la Suisse alémanique. La commune s'étant déterminée à consacrer cette bâtisse plus que deux fois centenaires à des activités de loisirs, il s'agissait de la rénover dans le plus grand respect de son caractère.

Il faut naturellement rendre hommage tout d'abord à l'architecte qui a su préserver avec sensibilité le style de la ferme. Mais il convient d'associer les nouveaux matériaux à cette réussite; les éléments de sous-toiture SarnaPanel, par exemple, le système qui s'impose dans la remise à neuf des belles toitures à l'ancienne, aussi bien pour des considérations d'esthétique que par ses caractéristiques fonctionnelles.

SarnaPanel: le panneau sandwich prêt à la pose qui remplit à la fois les fonctions de sous-toiture, d'isolation thermique et de pare-vapeur.

Chaque élément du système SarnaPanel est composé de matériaux de qualité ayant fait leurs preuves. Ils peuvent être posés même lorsque la distance entre les chevrons est au-dessus de la norme, sur des chevrons partiellement en porte-à-faux ou de sections diverses; situations que l'on rencontre souvent en rénovation. Couvrant une surface importante (jusqu'à 2,60 x 0,60 m), chaque panneau jouit en outre de façon intrinsèque d'une bonne résistance statique. Ces caractéristiques sont précieuses pour la pose. Ainsi, dans le cas du «Spittelhof» les mille mètres carrés de sous-toiture SarnaPanel furent appliqués en cinq jours seulement, y compris la soudure d'une bande d'étanchéité sur toutes les jointures.

Dans le cas qui nous occupe, l'architecte a opté pour les éléments SarnaPanel **Deco S5** dont la face visible, crépie blanc, met particulièrement bien en valeur la vieille charpente. Un éclairage indirect souligne d'ailleurs l'ambiance chaleureuse de l'espace situé à l'intérieur de la toiture.

Légers, les panneaux du système SarnaPanel se posent sans problème sur la charpente existante.

Selon l'exécution, les sous-toitures SarnaPanel ne pèsent que 5,5 kg par m² environ. Ce fait prend toute son importance, lorsqu'on sait que les anciennes charpentes ont été souvent trop faiblement calculées. En appliquant le système SarnaPanel, on évite d'avoir à renforcer l'ancienne charpente ce qui ne manque

pas d'avoir une incidence favorable sur le budget global de la rénovation.

Le système SarnaPanel est idéal pour l'isolation des toits à pans inclinés.

Le système SarnaPanel fait partie des systèmes de sous-toiture SarnaRoof qui s'imposent dans l'isolation de tous les types de toits de forme traditionnelle. Ils permettent de conserver la précieuse chaleur à l'intérieur des immeubles et de gagner des espaces habitables sous les combles.

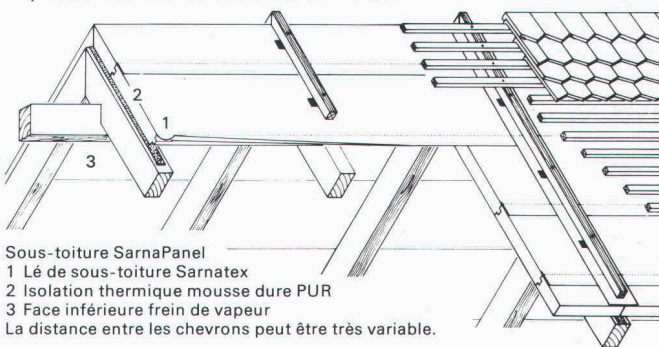

Sous-toiture SarnaPanel

1 Lé de sous-toiture Sarnatex

2 Isolation thermique mousse dure PUR

3 Face inférieure frein de vapeur

La distance entre les chevrons peut être très variable.

SarnaPanel pour les travaux de rénovation.

A Zofingue, la restauration a été confiée à un entrepreneur formé par Sarna, comme il est de règle dans l'application de tous les systèmes Sarna. D'ailleurs, si le système SarnaPanel vous intéresse dans le cadre d'un projet de construction ou de rénovation, nous vous communiquerons très volontiers l'adresse d'un entrepreneur agréé de votre région.

Pour de plus amples informations:
Sarna Plastiques SA, En Budron D,
1052 Le Mont-sur-Lausanne, tél. 021-33 50 53

SarnaPanel de  **Sarna**
Sarna tient et retient.