

Objektyp: **Advertising**

Zeitschrift: **Ingénieurs et architectes suisses**

Band (Jahr): **110 (1984)**

Heft 22

PDF erstellt am: **24.09.2024**

Nutzungsbedingungen

Die ETH-Bibliothek ist Anbieterin der digitalisierten Zeitschriften. Sie besitzt keine Urheberrechte an den Inhalten der Zeitschriften. Die Rechte liegen in der Regel bei den Herausgebern.

Die auf der Plattform e-periodica veröffentlichten Dokumente stehen für nicht-kommerzielle Zwecke in Lehre und Forschung sowie für die private Nutzung frei zur Verfügung. Einzelne Dateien oder Ausdrucke aus diesem Angebot können zusammen mit diesen Nutzungsbedingungen und den korrekten Herkunftsbezeichnungen weitergegeben werden.

Das Veröffentlichen von Bildern in Print- und Online-Publikationen ist nur mit vorheriger Genehmigung der Rechteinhaber erlaubt. Die systematische Speicherung von Teilen des elektronischen Angebots auf anderen Servern bedarf ebenfalls des schriftlichen Einverständnisses der Rechteinhaber.

Haftungsausschluss

Alle Angaben erfolgen ohne Gewähr für Vollständigkeit oder Richtigkeit. Es wird keine Haftung übernommen für Schäden durch die Verwendung von Informationen aus diesem Online-Angebot oder durch das Fehlen von Informationen. Dies gilt auch für Inhalte Dritter, die über dieses Angebot zugänglich sind.

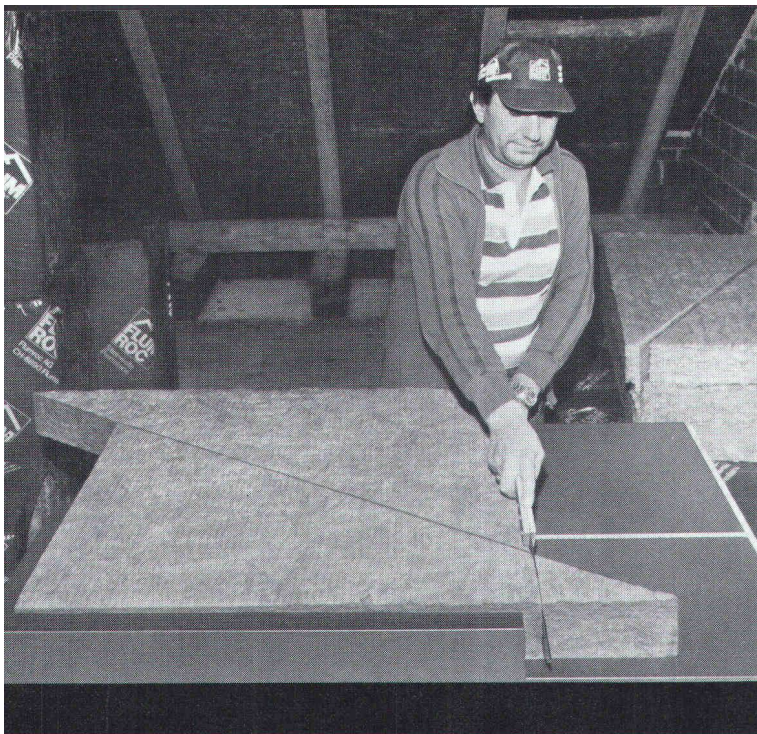

Flumroc tria: un système d'isolation entre chevrons pas comme les autres, pour tous les écartements de 45 cm à 120 cm.

Conçu pour un emploi rationnel, les panneaux isolants Flumroc tria sont coupés par la diagonale. Pour obtenir la largeur désirée entre 45 cm et 120 cm, il suffit de poser le panneau isolant tria sur la jauge de coupe et de déplacer un triangle par rapport à l'autre le long de la diagonale. Il ne reste plus qu'à couper les deux coins qui dépassent le rectangle ainsi formé. La mise en œuvre est simple: le panneau, coupé un demi centimètre plus large, tient en place par effet de coincement. Les panneaux isolants tria ont, en outre, un excellent pouvoir

insonorisant et constituent une entrave à la propagation du feu en cas d'incendie.

Ce qui est tiré de la pierre est durable comme la pierre. C'est pourquoi les produits isolants Flumroc sont en laine de pierre. Plus de 25 produits différents en diverses dimensions permettent une isolation optimale et rationnelle de chaque élément de construction, à l'intérieur comme à l'extérieur et de la cave au grenier.

Une maison prend de la valeur avec une isolation

Produits isolants
en laine de pierre



Le seul fabricant suisse
de produits isolants en laine de pierre

Si vous désirez obtenir une documentation ou un conseil concernant les questions d'isolation, n'hésitez pas à vous adresser à notre département «Applications techniques». Flumroc SA, 1000 Lausanne 9, tél. 021 36 99 91.

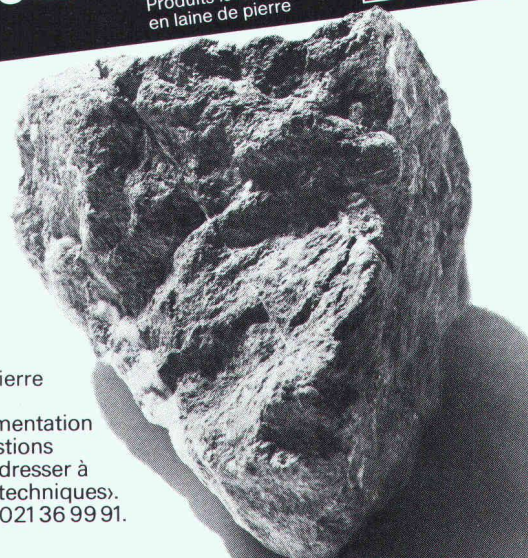

OZALID

Un nom devenu synonyme d'une gamme étendue de tireuses héliographiques répondant à toutes les exigences, adaptées à toutes les dimensions d'entreprise, sans parler des appareils auxiliaires et de service d'entretien. Le tout à des prix qui, même à y regarder de près, restent très intéressants.

Heliostar 2
spécialement conçu
pour petites sociétés

Regma A 130
l'appareil héliographique
qui s'adresse aux grandes
entreprises

Regma A 150, A 170
des installations héliographiques
à haute performance

**Machines à
héliographe Bodan**
pour moyennes et grandes
entreprises

Massicots Bodan
différentes exécutions,
diverses longueurs de coupe

OZALID 

Votre partenaire pour l'information. Une société du groupe Plüss-Staufner.

Ozalid SA, Herostrasse 7,
8048 Zurich, Tél. 01/62 71 71, Télex
822250, Télécopieur 01/62 55 62

Impression offset, bureau technique, copieurs, télécopieurs, micro-ordinateurs, traitement de texte, progiciels standard modernes.

LE DIP SA NOUVEAU EST ARRIVÉ !

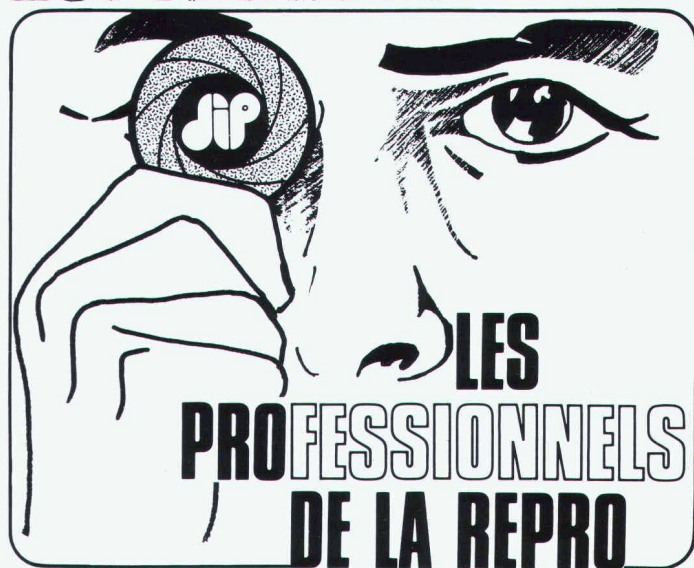

dip **DIP SA PHOTO . REPRO . HELIO**
BOULEVARD DE GRANCY 39
1006 LAUSANNE ☎ 27 52 04

HELIOGRAPHIE SERVICE DE LIVRAISON
REPROGRAPHIE OVERLAY + WASH OFF
**ARTICLES POUR DESSIN
TECHNIQUE** MATERIEL DE HAUTE GAMME

rtring

Kern
SWISS

MULTITEC

Letraset

Faber-Castell

MECANORMA

ET UNIQUE A LAUSANNE

**PHOTOCOPIE
A0** SHACOH COPIE

AGRANDISSEMENT / REDUCTION

LARGEUR 90 cm.

LONGUEUR EN CONTINU

SUPPORT : PAPIER BLANC OU COULEUR, CALQUE

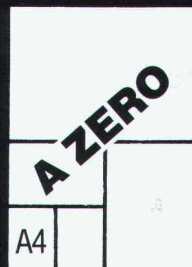

B1723

POUR TOUTS TRAVAUX DE PHOTO TECHNIQUE, REPRO COULEUR, PHOTOCOMPOSITION, OFFSET ET CREATION GRAPHIQUE, DEPUIS 11 ANS A ECUBLENS : DIP SA CHAMPS.COURBES 13, 1024 ECUBLENS ☎ 35 59 95/96

Tuiles TMB, quelle santé!

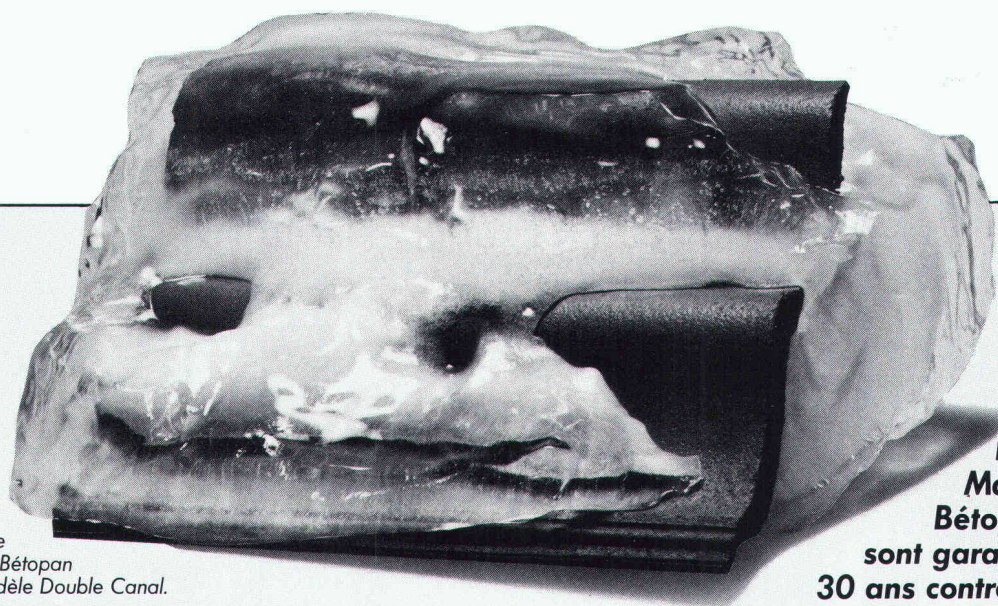

Tuile
Marley Bétopan
modèle Double Canal.

Les tuiles
Marley
Bétopan "TMB"
sont garanties
30 ans contre le gel.

Demandez notre documentation technique auprès de:

Inficom SA
1824 Caux/VD, tél. 021/63 66 67, télex 453 282 Fico
Matériaux de construction SA
Dépôt de Ste-Marguerite, 1951 Sion/VS, tél. 027/22 37 57
M. Gilbert Fivaz
2043 Boudevilliers/NE, tél. 038/36 13 50

B1484

TUILES **marley**
bétopan
LA QUALITÉ À L'ÉPREUVE DU TEMPS.

Souplesse de l'imagination, Solidité de construction

B1488

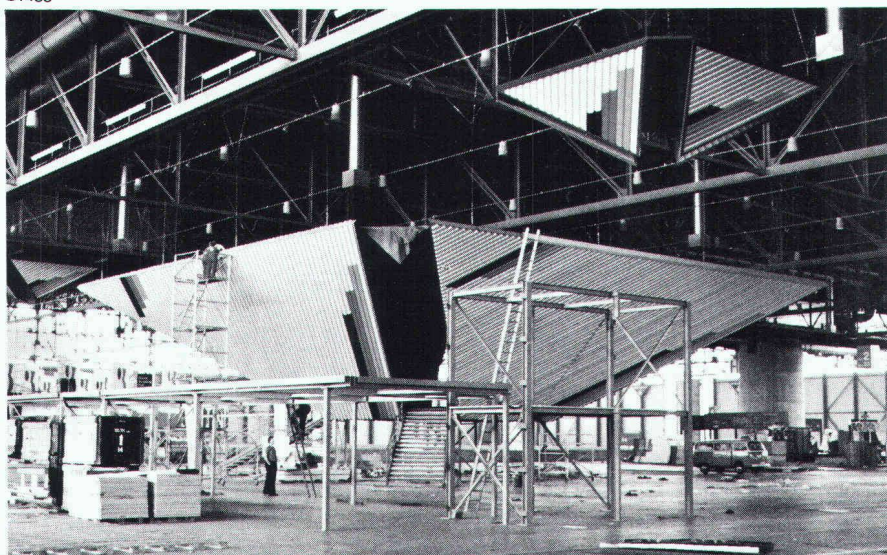

Vue d'ensemble du STAND D'EXPOSITION DE LA REPUBLIQUE FEDERALE D'ALLEMAGNE A TELECOM'83. Genève qui aura nécessité une ossature métallique de 30 tonnes et près de 1500 m² de tôles de façades - Montage en 9 jours

Par de nombreuses et spectaculaires réalisations en Suisse et à l'étranger, **zwahlen & mayr sa** a su imposer à sa clientèle le portrait d'une entreprise de constructions métalliques dynamique, à la pointe du progrès technique.

zwahlen & mayr sa propose des solutions originales et économiques dans tous les domaines de ses programmes d'activités. L'entreprise dispose à Aigle d'installations modernes de production largement automatisées. Elle est ainsi toujours à même de livrer dans des délais courts des fournitures importantes et de haute qualité.

zwahlen & mayr sa est en mesure de procéder aux montages les plus délicats dans n'importe quelle partie du monde.

Programme d'activité

- ponts-routes et ponts-rails, ponts démontables
- bâtiments industriels, administratifs, centres commerciaux, écoles, installations sportives, hangars d'avions
- entrepôts de stockage, parkings
- mâts et pylônes
- échafaudages
- avant-becs, chariots de coffrages
- systèmes standardisés de construction
- paravalanches
- construction de machines
- études, conseils, expertises



zwahlen & mayr sa
Société d'études et de constructions métalliques

1860 Aigle CH

Tél. 025/26 19 91

Télex 456 109



LA CHATTE SUR UN TOIT BRÛLANT

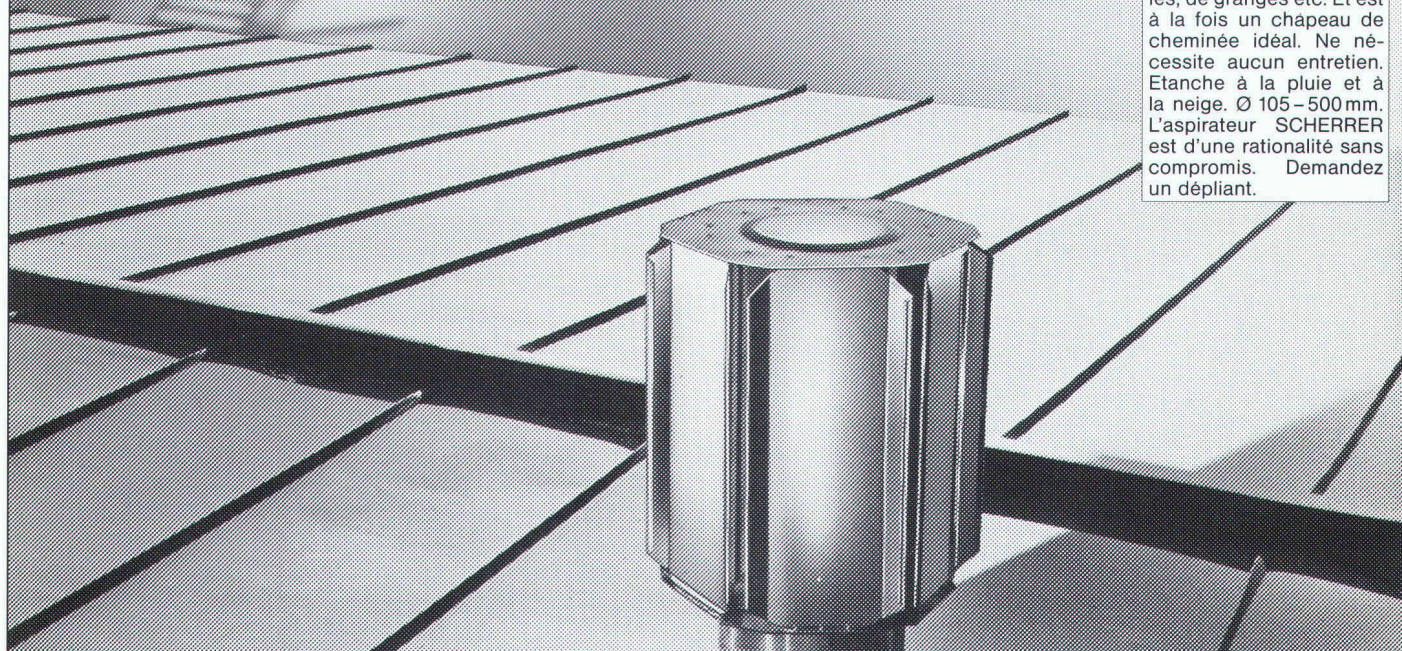

L'aspirateur SCHERRER:
C'est la vedette parmi les aérateurs statiques tout en gardant sa grande simplicité. A la moindre brise il assure une aération efficace de locaux industriels, d'entrepôts, de halles, de granges etc. Et est à la fois un chapeau de cheminée idéal. Ne nécessite aucun entretien. Etanche à la pluie et à la neige. Ø 105-500 mm. L'aspirateur SCHERRER est d'une rationalité sans compromis. Demandez un dépliant.

Jakob Scherrer Fils SA, Allmendstrasse 7, 8059 Zurich 2, 01 202 79 80

B1590 LAUFER



Une idée, un concept et une chaîne d'applications informatiques pour architectes et maîtres d'ouvrages

Maîtriser le coût, le temps et les ressources avec le **LOGICIEL DE L'ARCHITECTE**



A disposition :

- planning adjudication
- contrôle de coût :
 1. version architecte
 2. top version
- soumissions
- y c. compar. offres

En programmation :

- direction des travaux
- devis général
- planif. financière
- gestion des mandats

Informations : _____

Nom : _____

Adresse : _____

Lieu : _____ Tél. : _____

LOCO-PROJETS SA

Place Cornavin 16
Case postale 505
1211 Genève 1
Tél. 022/3143 40



Depuis plus de 12 ans, Biral fabrique des dispositifs de rinçage par conduction.

Qu'à ce propos des expressions telles que

- absence de commande à actionner
- automatisme
- hygiène
- économie d'eau
- dosage adéquat
- fiabilité
- simplicité
- solidité
- beauté des formes

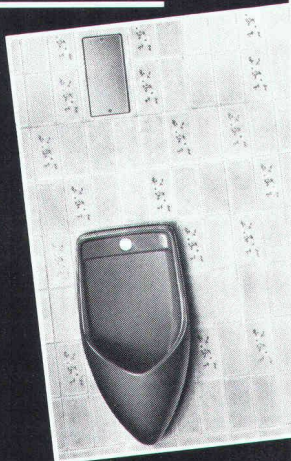

▲ Installation simple Biral

ne soient pas des mots vides de sens, mais bien une réalité largement éprouvée,

Biral l'a démontré des milliers de fois tant en Suisse qu'à l'étranger.

Systématiquement perfectionnée depuis des décennies, la précision Biral renonce aux gadgets techniques pour concentrer ses efforts sur une économie et une fiabilité maximum. Nous nous tenons à votre disposition pour vous informer de façon détaillée. De spécialiste à spécialiste.

Bieri Pumpenbau S.A. Biral International 3110 Münsingen Téléphone 031 92 92 11 Genf: 022 36 79 20 Lausanne: 021 35 82 65 Siere: 027 55 50 50

Biral - à la longue la solution la plus économique

Dans les installations doubles Biral, seul est rincé l'urinoir qui a été utilisé. ▼

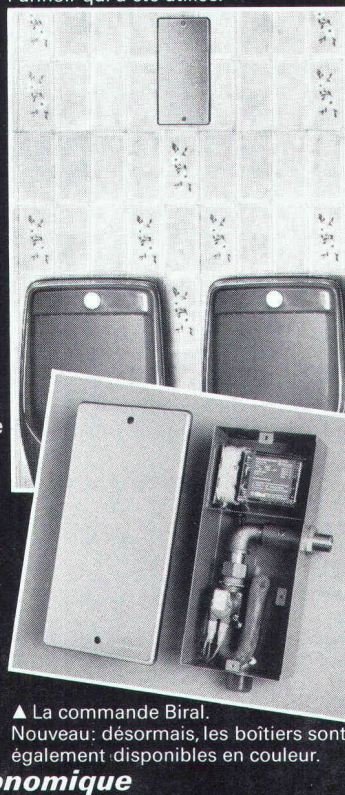

▲ La commande Biral. Nouveau: désormais, les boîtiers sont également disponibles en couleur.

oui nous désirons recevoir des informations détaillées. veuillez nous téléphoner.

Nom/prénom: _____

Entreprise: _____

Adresse: _____

NPA/Localité: _____ IAS

Téléphone: _____

A adresser à Bieri Pumpenbau S.A., 3110 Münsingen B1567

Jamais on n'a vu un coffret pour nourrice aussi pratique.

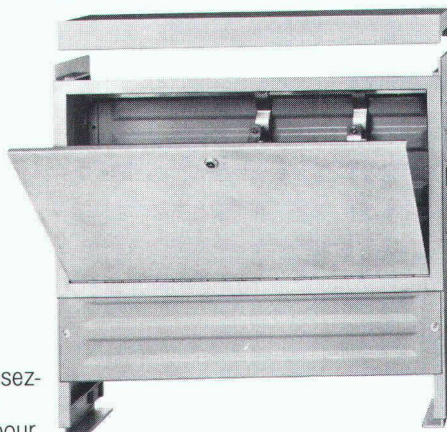

stable: Connaissez-vous un coffret pour nourrice aussi stable et autoportant?

adaptable: Connaissez-vous un coffret pour nourrice adaptable à l'épaisseur de l'isolation du plancher et convenant aussi à un mur de 12 cm?

avantageux: Connaissez-vous un coffret pour nourrice avec linteau incorporé? Que le commettant peut monter lui-même à peu de frais?

universel: Connaissez-vous une combinaison coffret et nourrice convenant aux chauffages monotubes et bitubes, aux chauffages par le sol et aussi aux installations sanitaires, et extensible à volonté (par exemple par des compteurs de chaleur et Taco-Setter).

Ce coffret adaptable, avantageux, universel et

stable, il existe: le TACO.

Ne manquez pas de faire connaissance avec le coffret TACO et ses systèmes. Veuillez à cet effet nous retourner le coupon ci-dessous dûment rempli.



B1706 - convient à tout et tous.

Un système si pratique, je veux en faire la connaissance.

Veuillez m'envoyer d'autres documents sur le coffret TACO:

Responsable: _____
Timbre de firme: _____

Retourner le coupon à Tobler Frères SA, Farbhofstr. 20, 8048 Zurich, tél. 01/64 24 64 IAS

TOBLER

Systèmes de chauffage/Heizsysteme

DOCUMENTATION GÉNÉRALE

Extraits d'articles de revues suisses et étrangères reçues par «Ingénieurs et architectes suisses» et déposées à la Bibliothèque de l'École polytechnique fédérale de Lausanne, Dorigny, tél. 021/47 11 11, où elles peuvent être consultées. Adr. post. Case postale, 1015 Lausanne.

N. B. — L'indice figurant en tête et à droite de chaque extrait est celui de la «Classification décimale universelle».

Mécanique appliquée

- IAS 7684 621.1
Die technischen Möglichkeiten der Wärme-Kraft-Kopplung (WKK).
U. BÖHLEN.
Bull. ASE/UCS, 76^e année, n° 6, 24 mars 1984, p. 298-301, 2 fig., 3 tabl.

Le couplage chaleur-force, c'est-à-dire la production simultanée de chaleur utilisable et d'électricité par un agent énergétique peut être employé aussi bien dans les petites que dans les grandes installations. L'article présente les conceptions techniques entrant en ligne de compte pour les différentes capacités et examine aussi les combustibles possibles à chaque fois.

- IAS 7685 621.791
Revêtement de surface par évaporation sous vide.
Doc. II S/ II W-752-83, Commission I.
Soudage et techn. annexes, vol. 38, n° 1-2/1983, p. 5-18, 19 fig., 6 tabl.

Le point est fait sur les différentes méthodes de dépôt sous vide, à savoir la pulvérisation cathodique, l'évaporation sous vide et le dépôt ionique. Les avantages de ces méthodes et leur possibilité d'application sont étudiés, notamment dans le domaine de la micro-électronique et de l'optique.

- IAS 7686 621.039
Hier et maintenant : la radioprotection dans les mines d'uranium.
J. PRADEL, P. ZETWOOG.
Revue générale nucléaire RGN, n° 1, janv.-fév. 1984, p. 38-57, 11 fig., 7 tabl.

Après un historique des opérations d'extraction minière en France et de l'évolution de la radioprotection dans les mines d'uranium, les auteurs décrivent la situation actuelle, marquée par la mise en place des outils d'une radioprotection de qualité et par la mise en œuvre d'actions directes en vue de la réduction des risques radiologiques.

Electrotechnique

- IAS 7687 621.31
Mögliche Überbeanspruchung von HGÜ - Kabeln im Übergangsbereich zu den Endverschlüssen.
J. HONERLA.
Bull. ASE/UCS, 75^e année, n° 5, 3 mars 1984, p. 266-269, 4 fig., 1 tabl.

La conductivité électrique dépendant de la température, les sollicitations électriques des câbles de transport d'énergie en courant continu sous haute tension dépendent de la répartition de la température. Par calcul numérique du champ, on prouve que, dans la zone de transition aux boîtes d'extrémité, des courants thermiques axiaux peuvent donner lieu à des intensités de champ excédant grandement celles qui résultent d'études analytiques ne tenant compte que des courants thermiques radiaux.

Electrotechnique

- IAS 7688 621.395
Transmission numérique en duplex sur deux fils dans le réseau téléphonique local.
C. H. GREMAUD.

Un système de transmission bidirectionnel à 128 kbits/s ou 144 kbits/s sur une paire symétrique de câbles a été développé. La solution utilise des terminaux 2 fils/4 fils et des compensateurs d'écho. Le code et le mode de transmission ont été étudiés pour une comptabilité avec la transmission de la télédiffusion à haute fréquence (TDHF) sur le même câble. La réalisation d'une maquette de transmission expérimentale et le test du système sur des câbles en laboratoire ont permis d'évaluer l'influence des différents paramètres et de mesurer ses performances.

Génie

- IAS 7689 627.5
Aménagement des cours d'eau proches de la nature, idées et exemples.
C. GÖLDI.
Gaz, eaux, eaux usées, 64^e année, n° 3/1984, p. 113-121, 28 fig.

Les rivières et les ruisseaux sont des éléments marquants de notre paysage et de notre environnement. Dans le passé, il n'a pas toujours été tenu compte de ce fait. Lorsqu'on aménage des cours d'eau de façon naturelle, les besoins du monde animal et végétal ainsi que les exigences de la protection du paysage sont mieux respectés. Les connaissances de base, des éléments constructifs et des exemples de réalisation donnent des idées et des impulsions pour l'application de méthodes de construction proches de la nature.

- IAS 7690 628.1
Tentative pour extraire le maximum d'informations des numérations bactériennes.
M. PRUN.
Techn. et sciences municipales, n° 3/1984, p. 137-140, 2 fig., 4 tabl.

Cette tentative a pour but la sensibilisation à l'intérêt de la méthode statistique dans le domaine de la bactériologie des eaux.

Après avoir rappelé l'intervalle de confiance encadrant tout résultat, l'article présente une application de la méthode «analyse en composantes principales» et la distance de Mahalanobis en appelant l'attention sur les développements théoriques qu'il serait souhaitable de faire.

Chimie industrielle

- IAS 7691 666.97
Mortiers de réparation pour matériaux de construction.
P. PRIM.
Chantiers, 15^e année, n° 3/1984, p. 193-198, 8 fig., 8 tabl.

Cette contribution examine et propose un programme d'essais pour la détermination de paramètres tels que la résistance, le module d'élasticité, la porosité, l'adhérence, la perméabilité à la vapeur d'eau, etc., des mortiers de réparation.

A titre d'exemple, un mortier bien défini sera testé selon ce programme et les résultats discutés. Certains de ces résultats pour des mortiers à base de résines seront résumés ainsi qu'un mortier de réparation appliqué à des pierres naturelles.

Construction, Architecture

- IAS 7692 691.5
L'aspect économique de la norme 670 120 b, gravier pour couches de fondation.
A. SCHUPPISSER.
Route et trafic, 70^e année, n° 3/1984, p. 75-79, 1 fig., 6 tabl.

Seules les conditions d'économie publique et financières sont mises en lumière, car ni la préparation du gravier I, ni la mise en œuvre de gravier I et II selon la nouvelle norme ne sont des inconnues pour les entrepreneurs. Pour éviter les incertitudes, la nouvelle norme SN 670 120 b est commentée dans le détail et analysée en comparant les coûts. On constate que, grâce au dimensionnement du nouveau matériau, aucune augmentation de coût ne devrait avoir lieu, si la production et le projet sont accordés correctement.

Chauffage par le sol: ce n'est pas la joie pour les concurrents de Gabotherm

Car Gabotherm est monté en deux étapes seulement. Isolation thermique et phonique, pare-vapeur et supports de tubes sont posés en une seule opération. Les tubes sont protégés, déjà dans la phase de construction. Des supports les surélèvent pour permettre cet enrobage homogène qui assure la transmission parfaite de la chaleur. Bon pour les clients, moins pour les concurrents!

Procalor

Tout ce qui fait le bonheur des installateurs.

Procalor SA, 1032 Romanel-sur-Lausanne, Vernand Camarès, Tél. 021-91 31 91, une entreprise WMH - Walter Meier Holding AG

B1666

361 PC

B1480

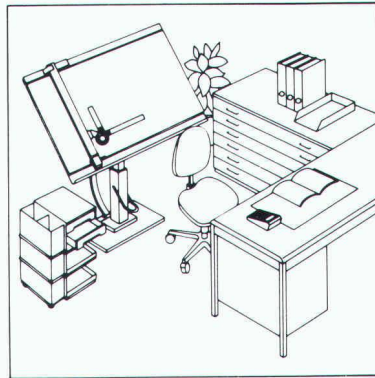
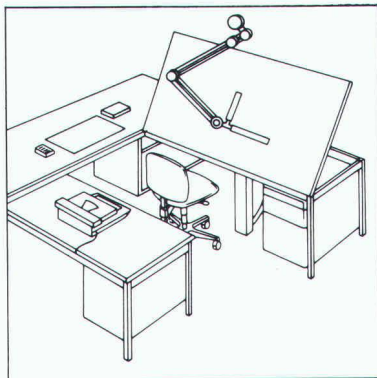
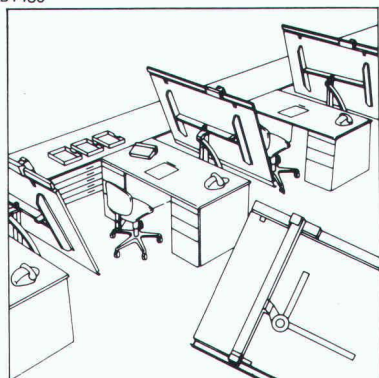

RWD

Technique de
dessin de qualité
suisse

Commandez gratuitement la documentation sur les nouveautés relatives à la technique de dessin.

Veuillez donc m'envoyer **gratuitement** la documentation détaillée sur les places de travail ultra-modernes de technique de dessin RWD.

Adresse

Envoyez le coupon à: Usines Reppisch SA, 8953 Dietikon, Tél. (01) 740 68 22

Ingénieur civil EPFL

diplômé 58, Suisse, large expérience outre-mer, travaux spéciaux et fondations; français, portugais, allemand, notions anglais, espagnol; disposé à voyager, cherche place correspondante.
Ecrire sous chiffre IAS 381 à IVA SA, rue Pré-du-Marché 23, 1004 Lausanne.

voici

la preuve
que vos
annonces
sont lues!

Demain

vos succès dépendra
de l'impact de votre
publicité d'aujourd'hui

westineon^{SA}

GRANDS-CHAMPS 2
1033 CHESEAUX-SUR-LAUSANNE

021 91 23 23

Télex WNSA 459 329 CH

enseignes lumineuses
orientation
signalisation
identification

éclairage zénithal

constructions alu-polycarbonate

coupoles - passerelles - marquises - parois translucides - balustrades
structures et applications importantes avec plexiglas et polycarbonate

B1352

Escaliers hélicoïdaux de Naegeli-Norm

Le secret du succès grâce aux nombreux types

B1584

**Nouveau: Typ 20 -
pour les petites surfaces,
dès 150cm!**

Naegeli-Norm AG Betonelemente
8401 Winterthur Telefon 052 36 14 64

Naegeli-Norm

En tant qu'architecte, vous désirez garder la liberté de réalisation. Grâce à la diversité de types dans la forme, l'exécution, le traitement de surface, nous remplissons les conditions idéales requises pour la réalisation d'escaliers individuels - exactement selon vos idées!

Demandez notre catalogue de planification 83
 notre livre de présentation (à l'examen) conseil
auprès d'un de nos spécialistes ou visitez notre exposition
relative aux ● escaliers hélicoïdaux ● escaliers à lamelles
● escaliers en colimaçon ● cadres de portes ou fenêtres.

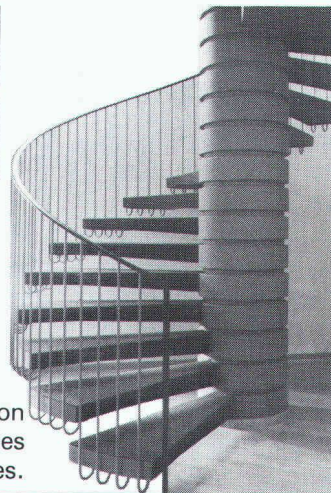

PHOTOLITHOS
CLICHÉS
J.M. LOETSCHER

Pl. Centrale 1 1003 Lausanne Tél. 021 23 64 40

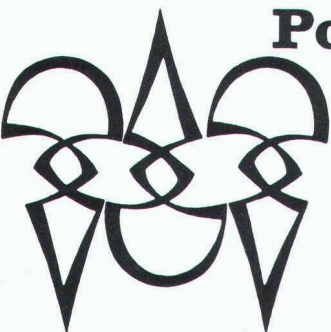

Polygravia sa

Photogravure et Offset

☎ 368980
Borde 28 bis
1018 Lausanne

B1477

DUPUIS & CIE
CLICHÉS - PHOTOLITHOS

CHENEAU-DE-BOURG 3 TÉL. 23 39 23 LAUSANNE

B32

Alimentation de secours prête à l'emploi!

B1411

Compacte - maniable - avantageuse!

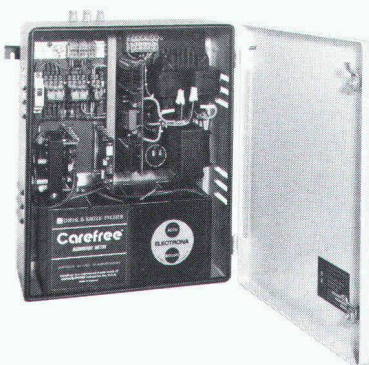

Une nouveauté d'Electrona:
unité de secours avec sortie
220 V 50 Hz sinusoïdale.
- Disponible en deux versions:
300 et 600 VA
- Dimensions: H x L x P =
550 x 440 x 215 mm

De construction modulaire compacte, cette petite installation vous est livrée prête à l'emploi. Son utilisation ne vous posera aucun problème. Demandez une documentation technique, une offre sans engagement ou la visite de l'un de nos ingénieurs.

ELECTRONA

Electrona SA
Fabrique d'accumulateurs - 2017 Boudry.
Tél. 038/44 21 21 - Télex 952 896 ACCU CH.

Maintenant elle est la...

**...la plaque triple cloisonnée ECOCAL en
verre acrylique - fabriqué en suisse, d'après
de nouveaux procédés!**

Ces nouvelles plaques ECOCAL (épaisseur 22 mm) conviennent comme verrières de: halles industrielles · halles de sport · sheds · coupes · bandeaux lumineux · portes · fenêtres · cloisons · balcons · halles d'attente, etc.



neomat

Nous sommes intéressés par la plaque triple cloisonnée ECOCAL.

- Envoyez-nous donc votre documentation.
 Veuillez nous téléphoner.
 Nous attendons la visite de votre conseiller spécialisé.

Firme: _____

Resp.: _____

Rue: _____

NPA/Loc.: _____

Prière d'envoyer le coupon à:

Neomat SA

Matières plastiques - Technique de fixation - Isolations
5734 Reinach AG - 064/71 62 62



94F 7-4

B1658

Voici pourquoi le bloc économe Brötje connaît un tel succès.

La consommation de cette centrale de chauffage est si faible que la fondation berlinoise pour le contrôle des marchandises lui a attribué la mention «très bon»! Nous avons au moins 34 explications à fournir pour de telles performances. Principalement: toutes les parties importantes de la chaudière Brötje ESB sont isolées de façon exclusive, et intégrées en un bloc.

Procalor

Tout ce qui fait le bonheur des installateurs.

Procalor SA, 1032 Romanel-sur-Lausanne, Vernand Camarès, Tél. 021-91 3191, une entreprise **WMH** - Walter Meier Holding AG

B1667
362 Pc

Technique d'ancrage pour les façades

Profil d'ancrage OMEGA®
- acier inoxydable chrome-nickel
- pont de froid minimum
- montage simple

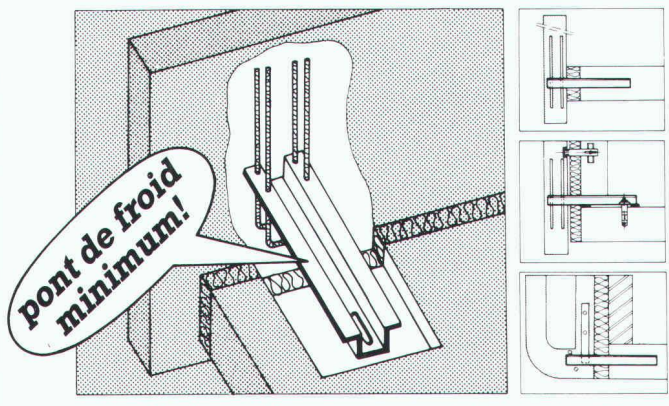

Systèmes d'ancrages pour béton et simili, pierre naturelle, maçonnerie extérieure!

MOBATEC

Mobatec AG CH-5430 Wettingen 056/26 04 53
Mobatec SA CH-1000 Lausanne 22 021/36 83 42

B1724

PÉRIODES DE CHAUFFAGE SANS FONCTIONNEMENT À VIDE.

EWHZ-P, le chauffage électrique direct qui ne nécessite aucun service.



AEG/H. P. Koch SA, Hölzliwisenstr. 12, Volketswil 8603 Schwerzenbach, Telefon 01 945 11 44

Cette chaudière électrique compacte pour tous les chauffages centraux à eau peut même être installée dans un réduit. Ses atouts: ● Silencieuse ● Sans émanation de fumée ● Pas de frais d'entretien ● Frais d'investissement minimes ● Utilisation économique de l'énergie. Sont compris dans le prix: ● Etude du projet ● Livraison de l'appareil prêt à être raccordé ● Mise en service ● Instruction ● Garantie **AEG** sur 2 périodes **SYNONYME DE QUALITÉ** de chauffage.

Le système de garages souterrains



Renseignements et documentation: **FRISBA SA**
Garages préfabriqués et système de garages souterrains
1095 Lutry/VD Tél. 021 391333



Une facilité étonnante:

- éléments préfabriqués
- garages individuels avec fermeture à clé
- temps de construction réduit
- prix de construction plus avantageux
- système adaptable à chaque terrain

Le système de garages souterrains FRISBA:

la solution **rationnelle** pour la construction de parkings souterrains

IA
B1675

C'est le moment de vivre enfin chez vous!

Le Crédit foncier vaudois vous aide à payer votre maison ou votre appartement - pour le prix d'un loyer modique!

Il est spécialiste des prêts sur immeubles, gérant de la Caisse d'Épargne Cantonale Vaudoise garantie à 100% par l'Etat.

Crédit foncier vaudois
caisse d'épargne cantonale

garantie par l'Etat
Union des banques cantonales



BON-DOCUMENTATION

Je veux construire/acquérir ma maison/mon appartement et vous prie de

- prendre contact avec moi pour une entrevue sans engagement,
- me faire parvenir vos conditions actuelles de prêts, exemples à l'appui.

Prénom, nom

Rue, no

NPA, localité

No tél. privé prof.

A expédier au CREDIT FONCIER VAUDOIS
1000 LAUSANNE 9

B1197



La chaleur du nid dépend aussi d'une bonne isolation.

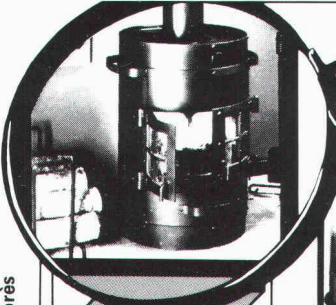

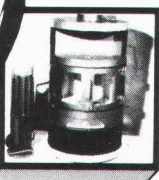
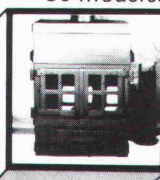
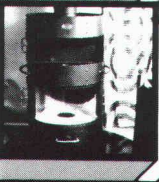
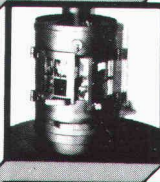

sopha

le No 1 du
Poêle-Cheminée scandinave
une gamme de plus de
30 modèles

					
sopha ardon M. Métrailler 1917 Ardon/VS 027/86 33 73	sopha s.a. case post. 204 1290 Versoix 022/61 81 33	sopha guin A. Del monico 3186 Guin/FR 037/43 18 25			

je désire recevoir une documentation complète gratuitement:

nom: _____

adresse: _____

lieu: _____



sopha

retourner à **sopha sa**, case postale 204 1290 Versoix
Salon des Arts Ménagers de Genève
Stand n° 1002

Favorable au climat familial, une bonne isolation le sera aussi pour votre porte-monnaie. Car nul ne sait jusqu'où s'élèveront les prix de l'énergie dans les dix ans. Dans tous les cas, une isolation thermique d'une efficacité maximale est sans doute à la fois le meilleur et le plus sûr investissement que vous puissiez faire aujourd'hui. Choisissez un produit sans problème, de qualité abondamment éprouvée: ISOVER-Vetroflex, N°1 en Suisse par ses techniques sans concurrence sur le plan de l'efficacité et de l'économie.



Laine de verre suisse de Lucens VD pour l'isolation thermique, phonique... économique!

FIBRIVER Case postale 1001 Lausanne

B1694