

Objektyp: **Advertising**

Zeitschrift: **Ingénieurs et architectes suisses**

Band (Jahr): **109 (1983)**

Heft 25

PDF erstellt am: **23.09.2024**

Nutzungsbedingungen

Die ETH-Bibliothek ist Anbieterin der digitalisierten Zeitschriften. Sie besitzt keine Urheberrechte an den Inhalten der Zeitschriften. Die Rechte liegen in der Regel bei den Herausgebern.

Die auf der Plattform e-periodica veröffentlichten Dokumente stehen für nicht-kommerzielle Zwecke in Lehre und Forschung sowie für die private Nutzung frei zur Verfügung. Einzelne Dateien oder Ausdrucke aus diesem Angebot können zusammen mit diesen Nutzungsbedingungen und den korrekten Herkunftsbezeichnungen weitergegeben werden.

Das Veröffentlichen von Bildern in Print- und Online-Publikationen ist nur mit vorheriger Genehmigung der Rechteinhaber erlaubt. Die systematische Speicherung von Teilen des elektronischen Angebots auf anderen Servern bedarf ebenfalls des schriftlichen Einverständnisses der Rechteinhaber.

Haftungsausschluss

Alle Angaben erfolgen ohne Gewähr für Vollständigkeit oder Richtigkeit. Es wird keine Haftung übernommen für Schäden durch die Verwendung von Informationen aus diesem Online-Angebot oder durch das Fehlen von Informationen. Dies gilt auch für Inhalte Dritter, die über dieses Angebot zugänglich sind.

OZALID

Un nom devenu synonyme d'une gamme étendue de tireuses héliographiques répondant à toutes les exigences, adaptées à toutes les dimensions d'entreprise, sans parler des appareils auxiliaires et de service d'entretien. Le tout à des prix qui, même à y regarder de près, restent très intéressants.

Heliostar 2

spécialement conçu pour petites sociétés

Regma A 130

l'appareil héliographique qui s'adresse aux grandes entreprises

Regma A 150, A 170

des installations héliographiques à haute performance

Machines à héliographe Bodan

pour moyennes et grandes entreprises

Massicots Bodan

différentes exécutions, diverses longueurs de coupe

B1260

OZALID SA

Votre partenaire pour l'information. Une société du groupe Plüss-Staufner.

Herostrasse 7, 8048 Zurich, Télex 822250, Téléphone 01-62 71 71, Télécopieur 01-64 55 62 (transmission de télécopies slt)

En plus du bureau technique: Impression • Copieurs • Télécopieurs • Micro-ordinateurs • Traitement de texte • Progiciels standard modernes.

Des marques mondiales de qualité supérieure. En exclusivité pour la Suisse.

Chapeau de cheminée aspirateur

« AZI »

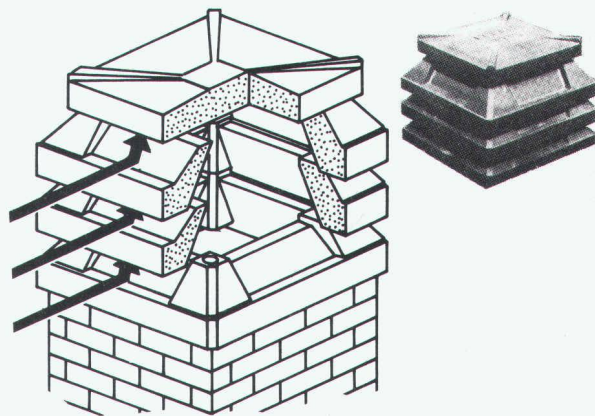

- Extrêmement avantageux
- Modulaire
- Plaque de couverture

Pour de plus amples renseignements:
Importateur: G. Fivaz, 2043 **Boudevilliers**
Tél. 038/36 13 50

On cherche dépositaire-revendeur

B1467

LA NOUVEAUTÉ

SCHICHTEX
ELEMENTS DE TOITURE

Jusqu'à
5m de portée.

Portant,
poids propre de
45 kg/m² seulement.
Pouvoir calorifuge élevé,
excellente
absorption acoustique.
Sous-face terminée.



Bau + Industriebedarf AG
4104 Oberwil/BL Tel. 061 30 40 30

B1185

Nouveau dans le programme FALU
B1389

Collier encochable FALU

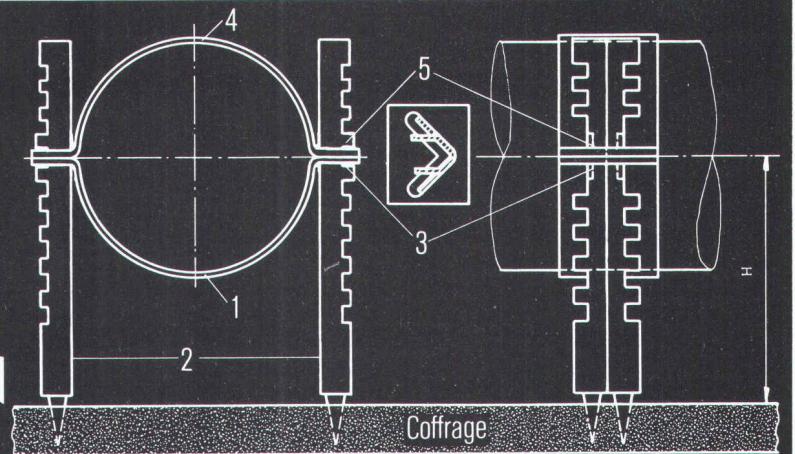

Brevet demandé

K. Fassbind-Ludwig + Co. AG
Rickenstrasse
8646 Wagen b/Jona SG
Tél. 055/28 31 41

Instructions de montage:

1. Placer la partie inférieure du collier (fig. 1) dans les supports latéraux (fig. 2) et enfoncer ces derniers dans le coffrage.

2. Placer le tube dans la partie inférieure (fig. 1), régler la hauteur, courber les cames inférieures (fig. 3) en dedans avec des tenailles.
3. Poser la partie supérieure du collier (fig. 4), courber les cames supérieures (fig. 5) en dedans.

En vente dans le commerce de la branche.

pour tubes en matière plastique ou en fonte.

Information Favre - Murflex®

Murflex® - la conception du soutènement et du silence.

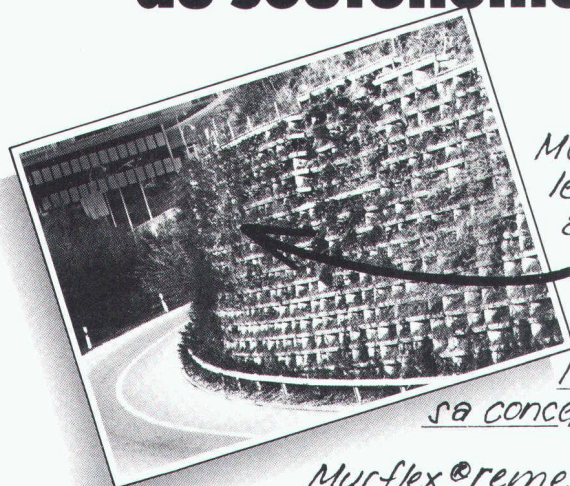

*Murflex® - le soutènement vert anti bruit, esthétique.
Murflex® - s'adapte à toute condition locale.
Murflex® - simple et rapide à l'exécution de par sa conception tridimensionnelle.*

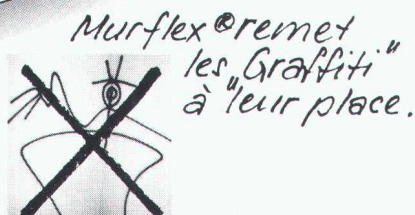
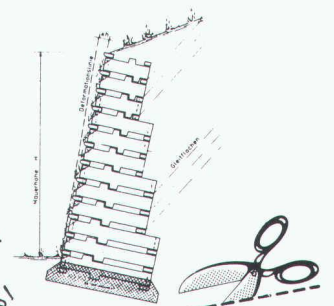

FAVRE
Vous pouvez bâtir sur notre expérience

Favre & Cie SA, Fabrique de produits en béton, 8304 Wallisellen, tél. 01/830 20 11
Usines à: 4658 Däniken SO, tél. 062/65 17 17; 5236 Remigen AG, tél. 056/44 10 90; 1897 Bouveret VS, tél. 025/81 23 31
2542 Pieterlen BE, tél. 032/87 15 34; 8953 Dietikon ZH, Baustoffcenter Limmattal, tél. 01/748 21 55

En ma qualité de professionnel je désire recevoir une documentation complète sur le Murflex®.

Nom: _____
Prénom: _____
Société: _____
Adresse: _____
NPA/Lieu: _____
Téléphone: _____

A envoyer à: Favre & Cie SA,
Fabrique de produits en béton
8304 Wallisellen

B1407

Réaliser des façades qui concordent avec l'architecture – Oui, mais alors en béton!



Cette façade, répondant parfaitement aux impératifs de la physique du bâtiment, est conçue avec des encadrements suspendus en béton. Ceux-ci sont teintés et leurs faces-visibles sont sablées.



L'intégration de ce nouveau bâtiment dans l'environnement d'une vieille ville implique une façade en béton fortement structurée.

La conception architecturale peut être précisée grâce:

- à la nette délimitation des volumes
- à la mise en relief, jusque dans ses moindres détails, de la façade
- au choix des structures de surface
- à la détermination des coloris

Exploitez donc toutes les ressources de ce matériau. Pour ce faire, nous pouvons vous conseiller grâce:

- à notre connaissance éprouvée des détails constructifs
- à notre expérience pour l'exécution et le montage

– Oui, mais alors avec

**Stahlton**

STAHLTON SA Av. Tivoli 58 1000 Lausanne 20
Siège à Zürich, Succursales à Berne / Lugano / St. Gall

GAZ

**Alarme précoce
en cas de danger**

**sûr
très sûr
le plus sûr
Cerberus**

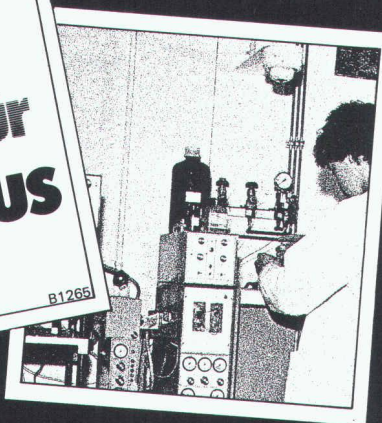

Les détecteurs de gaz Cerberus sont votre deuxième ange gardien: ces appareils ultra-modernes détectent le gaz naturel, les vapeurs de solvants et les gaz combustibles bien avant qu'ils n'atteignent la limite inférieure d'explosion.

Les systèmes de détection de gaz Cerberus contribuent à rendre encore plus sûrs les laboratoires, les installations à gaz naturel et tous les locaux où l'on utilise des gaz combustibles et des solvants.

Et n'oubliez-pas: les détecteurs de gaz Cerberus n'ont pas besoin d'être étalonnés périodiquement; ils se contrôlent automatiquement, et ne nécessitent qu'un entretien minime. Cela compte!

Cerberus SA
CH-1095 Lutry, Tél. 021 39 52 11
ainsi qu'à Berne, Lugano,
Männedorf, Pratteln et St-Gall



**Cerberus vous protège
contre les dangers du feu et du gaz**

FRISBA

**... fait fi de
l'hiver le plus
rigoureux!**

Le garage préfabriqué avec la dalle de fond qui résiste au sel et au gel - grâce au béton coulé sous vide.

FRISBA SA
Garages préfabriqués
Ch. des Blanchettes 63
1095 LUTRY/VD
Tél. 021/39 13 33

Envoyez-nous s.v.p. Une documentation
sans engagement, des garages préfabriqués FRISBA
Nom/Prénom _____
Rue/No _____
NPA/Lieu _____
Tél. _____

B1473 IA 18

LA CONCORDE

IMPRIMERIE

Photocomposition

- langues européennes
- mathématiques
- conversion de tous supports de données

6, chemin des Croisettes
1066 Epalinges

Adresse postale:

Case 330, 1010 Lausanne
Téléphone 021/33 31 41
Télex 26579 ilce ch

Offset à feuilles

Formules en continu

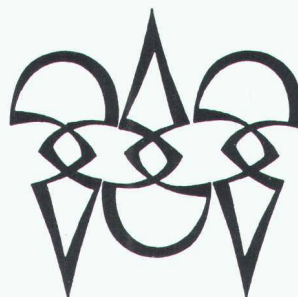

Polygravia

Photogravure et Offset
G. Edelmann

☎ 36 89 80
Borde 28 bis
1018 Lausanne



Bâtir malgré le froid et la neige

Chauffage des constructions en hiver

Notre service rapide et nos appareils de chauffage – munis de tuyaux flexibles assurant une bonne distribution d'air et d'un thermostat réglable pour une utilisation économique – résolvent vos problèmes de construction en hiver. Nous pouvons livrer tout de suite car l'une de nos Succursales se trouve certainement proche de chez vous.

B1457

Krüger + Co.
1010 Lausanne, Tél. 021 / 32 92 90
Succursales: Münsingen BE,
Hofstetten SO, Degersheim SG,
Oberhasli ZH, Gordola TI

KRÜGER

Potences Fehr

Potences murales et potences sur colonnes pour charge de 80 à 10000 kg.

Le moyen de levage annexe idéal pour une place de travail, de chargement, de montage ou de stockage.

Pour chaque cas, nous pouvons vous livrer l'engin de levage approprié.

Nous vous prions de prendre contact avec nous.

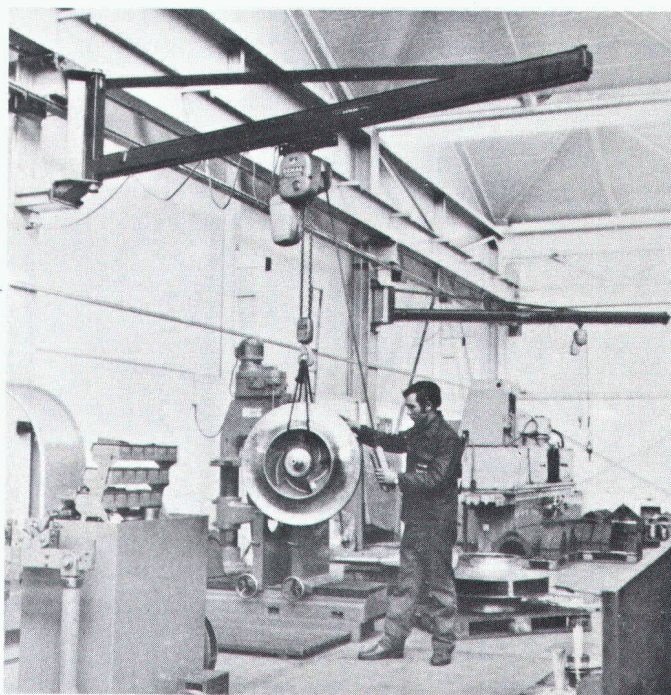

fehr

Hans Fehr SA CH-8305 Dietlikon Tél. 01/835 11 11 Telex 52344

Agent pour la Suisse romande:

W. Burri SA, Constructions électro-mécaniques
CH-1000 Lausanne 16 Tél. 021/24 45 33

B1250

Les murs ont des oreilles...

...mais pas les cloisons légères KNAUF.

Insonorisation – isolation thermique – protection contre le feu. Pour constructions nouvelles ou rénovations de logements, bureaux ou industries, écoles ou hôpitaux. Ces exigences sont facilement satisfaites. Les commerçants en matériaux KNAUF sont experts en la matière.

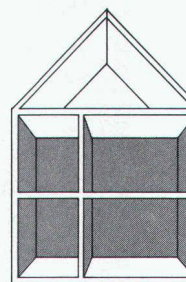

Knauf maîtrise toutes les cloisons!

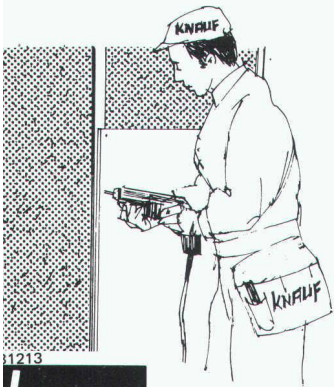

11213
KNAUF
GIPS

Représentant général: Leu AG, 4144 Arlesheim

Bureau technique Suisse romande: Rue de Lausanne 9, 1028 Préverengues, tél. 021 / 71 74 37