

Objektyp: **Advertising**

Zeitschrift: **Ingénieurs et architectes suisses**

Band (Jahr): **109 (1983)**

Heft 18

PDF erstellt am: **23.09.2024**

### **Nutzungsbedingungen**

Die ETH-Bibliothek ist Anbieterin der digitalisierten Zeitschriften. Sie besitzt keine Urheberrechte an den Inhalten der Zeitschriften. Die Rechte liegen in der Regel bei den Herausgebern.

Die auf der Plattform e-periodica veröffentlichten Dokumente stehen für nicht-kommerzielle Zwecke in Lehre und Forschung sowie für die private Nutzung frei zur Verfügung. Einzelne Dateien oder Ausdrucke aus diesem Angebot können zusammen mit diesen Nutzungsbedingungen und den korrekten Herkunftsbezeichnungen weitergegeben werden.

Das Veröffentlichen von Bildern in Print- und Online-Publikationen ist nur mit vorheriger Genehmigung der Rechteinhaber erlaubt. Die systematische Speicherung von Teilen des elektronischen Angebots auf anderen Servern bedarf ebenfalls des schriftlichen Einverständnisses der Rechteinhaber.

### **Haftungsausschluss**

Alle Angaben erfolgen ohne Gewähr für Vollständigkeit oder Richtigkeit. Es wird keine Haftung übernommen für Schäden durch die Verwendung von Informationen aus diesem Online-Angebot oder durch das Fehlen von Informationen. Dies gilt auch für Inhalte Dritter, die über dieses Angebot zugänglich sind.

Ein Dienst der *ETH-Bibliothek*  
ETH Zürich, Rämistrasse 101, 8092 Zürich, Schweiz, [www.library.ethz.ch](http://www.library.ethz.ch)

<http://www.e-periodica.ch>

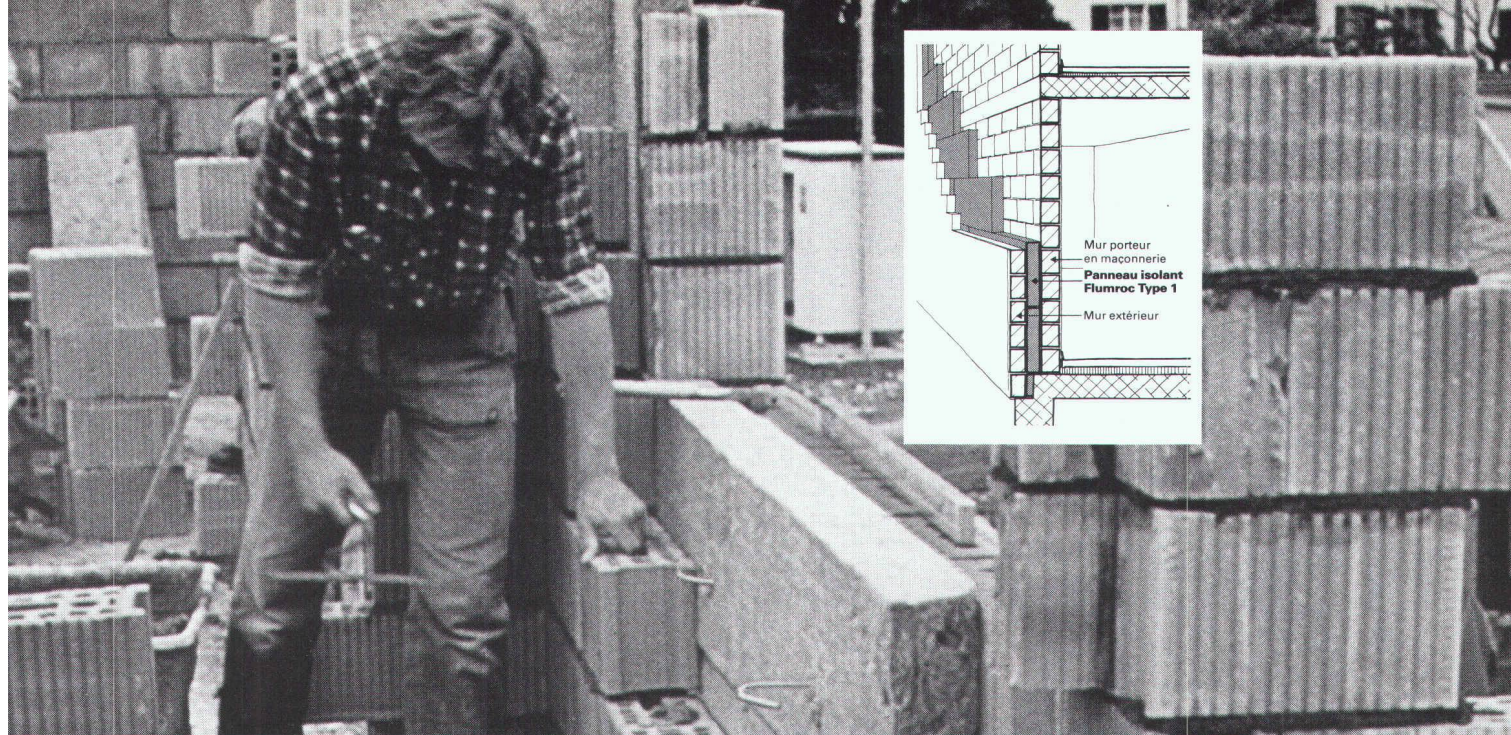

# Panneaux isolants Flumroc Type 1 pour la meilleure isolation thermique possible en construction à double mur.

Les panneaux isolants Flumroc Type 1 en laine de pierre anorganique et poreuse ont des propriétés semblables à celles de la brique terre cuite. Grâce à cette similitude, ils constituent ensemble un isolant parfait pour la construction des murs de façades composés; la structure fibreuse flexible de la laine de pierre évite toute formation de joints ouverts, donc de ponts thermiques. Par ailleurs, ces panneaux confèrent à cette construction de mur une excellente isolation phonique.

Ce qui est tiré de la pierre est durable comme la pierre. C'est pourquoi les produits isolants Flumroc sont en laine de pierre. Plus de 25 produits différents en diverses dimensions permettent une isolation optimale et rationnelle de chaque élément de construction, à l'intérieur comme à l'extérieur et de la cave au grenier.

**Une maison prend de la valeur avec une isolation**

Produits isolants  
en laine de pierre

**FLUM  
ROC**

Si vous désirez obtenir une documentation ou un conseil concernant les questions d'isolation, n'hésitez pas à vous adresser à notre département «Applications techniques». Flumroc SA, 1000 Lausanne 9, tél. 021 36 99 91.



**Nouveau dans le programme FALU**

# Suspension de bande à rouleaux

**En vente dans le commerce de la branche.**

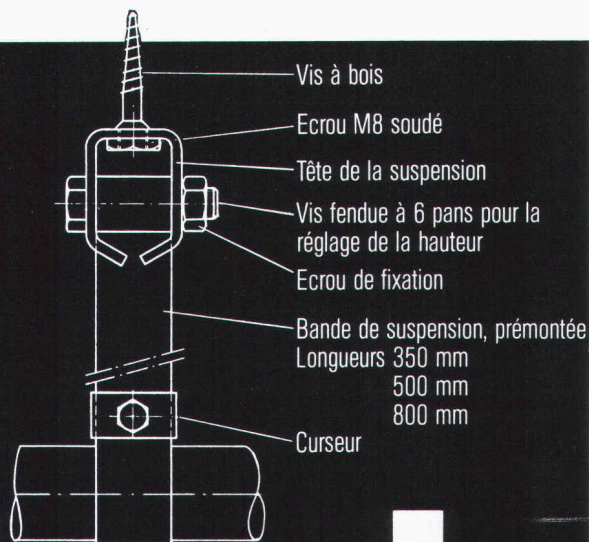

Vis à bois

Ecrou M8 soudé

Tête de la suspension

Vis fendue à 6 pans pour la réglage de la hauteur

Ecrou de fixation

Bande de suspension, prémontée

Longueurs 350 mm

500 mm

800 mm

Curseur

K. Fassbind-Ludwig + Cie  
Rickenstrasse  
8646 Wagen près Jona SG  
Téléphone 055 28 31 41

## Revêtement pour escaliers

Quickstep; une solution brevetée pour un revêtement en textile sur les escaliers.

Avec un nez de marche incorporé comme protection efficace.

Il est légèrement brillant, on le voit aussi lorsqu'il fait sombre.

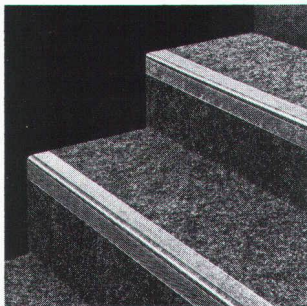

B1365

Quickstep apporte une sécurité supplémentaire. Il augmente la durée de vie de votre tapis.

La haute qualité des revêtements Quickstep rend les cages d'escaliers plus agréables, plus élégantes, plus accueillantes et moins bruyantes.

GYSI &

**fabroment**<sup>S</sup><sub>A</sub>

Revêtements de sols en textile  
3185 Schmitten  
Tél. 037/36 01 11



**Ouvrage:** piscine couverte  
de Zurich-Oerlikon

**Bureau  
d'étude:** Mobag entreprise  
générale, Zurich

**Matériel:** coupoles éclairantes  
WEMA de Siegfried  
Keller SA

(Autres produits: vitrages sans mastic,  
grilles caillebotis WEMA, éléments  
de construction, cloisons amovibles,  
doubles planchers par éléments)



**Siegfried Keller SA**

Qualité dans le moindre détail

B1246

# SOLS SPORTIFS WALO

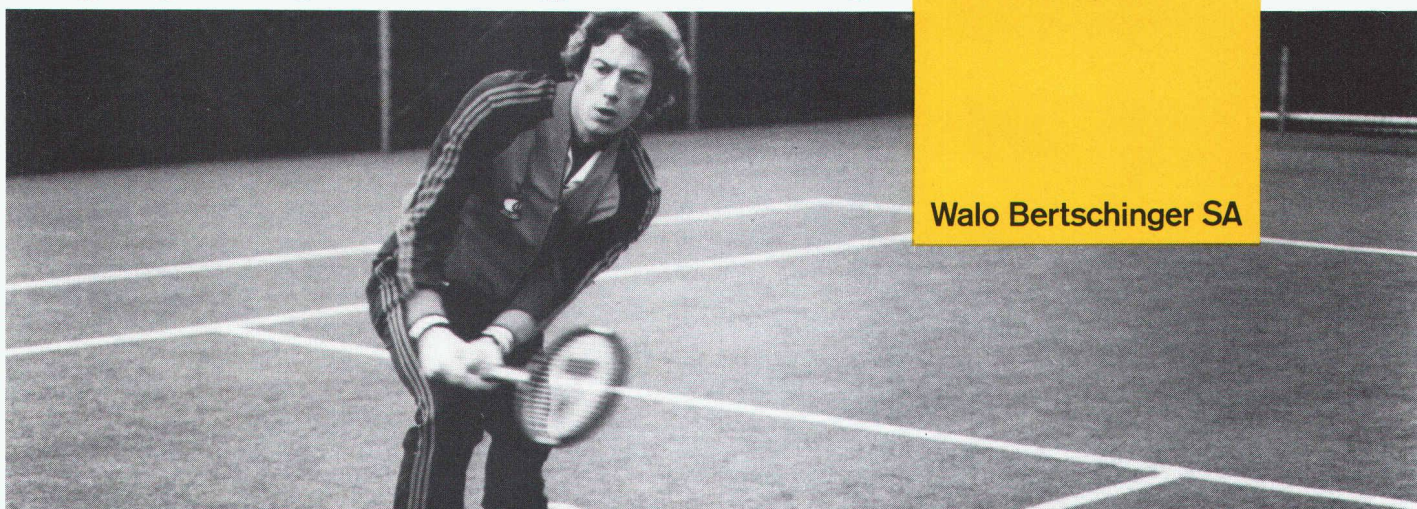

Walo Bertschinger SA

## CASOLON le système pour des sols sportifs

CASOLON est une pelouse artificielle idéale pour le tennis et autres jeux de balles. Les vedettes du sport confirment qu'il allie les meilleures propriétés d'une pelouse naturelle aux avantages de places en matières synthétiques.

Le système de ce revêtement garantit un excellent rebond de la balle tout en mé-

nageant les jambes et les articulations des joueurs. D'autre part, les conditions climatiques et météorologiques n'influencent et n'altèrent pas les qualités de ce revêtement moderne.

CASOLON est le revêtement idéal pour la réfection des terrains existants.

Nos spécialistes se tiennent à votre disposition pour tous renseignements.

Walo Bertschinger SA

Route de Berne 99

1010 Lausanne

Téléphone 021/329741

B1282

## Les eaux résiduaires



aucun problème avec  
des pompes Rüttschi



# POMPES RÜTSCHI

K. Rüttschi S.A., Fabrique de pompes, 5200 Brugg, Tél. 056/41 04 55, Télex 54 233

B871

## La gestion évolutive des projets de construction

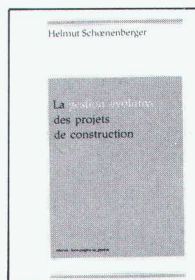

Fr. 38.—

(+ port et emballage)

Helmut Schoenenberger

Cet exposé vise à stimuler la curiosité du professionnel, à lui donner les moyens d'innover et d'adapter à ses propres problèmes des solutions développées dans la pratique sur la base d'une philosophie de dynamisme et d'ouverture d'esprit.

**LOCO-PROJETS SA**

15, RUE DU CENDRIER

1211 GENÈVE 1

TEL 022/31 43 40

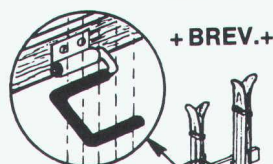

RANGÉZ  
ET  
SOIGNEZ  
VOS  
SKIS  
EN LES  
SUSPENDANT

## + BREV.+ Porte-skis VOGEL

Construction en métal très solide zinguée au feu.

Projection et installation de locaux de skis. Livraison de pièces pour l'automontage.

Pour hôtels, chalets, écoles, maisons, appartements, etc.

Différents modèles, jusqu'à 16 paires de skis par mètre courant.

ERWIN VOGEL  
Porte-skis Vogel  
Am See 503  
8882 Unterterzen  
Tél. 085/4 22 12

B645

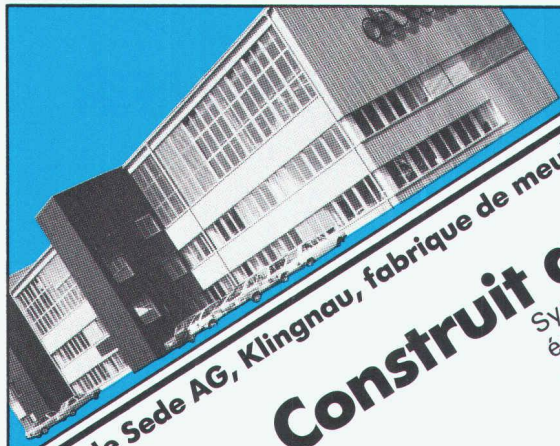

**de Sede AG, Klingnau, fabrique de meubles rembourrés**

## Construit avec ALISOL

Système de profilés isolés en aluminium, économisant de l'énergie, pour fenêtres, portes et façades qui n'exigent pas d'entretien. Pour tout renseignement: notre département vente des produits SOPRO Téléphone 064 70 11 01

**ALUMINIUM SA MENZIKEN**



B1285

## SA DES CARRIÈRES GUBER ALPNACH

Nous livrons :

### Pavés

Dimensions diverses

### Bordures

### Bordurettes

**Moellons** de revêtement pour appareils écossais et à assise horizontale

**Moellons** pour assises régulières

**Moellons** bruts pour maçonnerie cyclopéenne

**GUBER - Pierres naturelles** pour constructions nouvelles et rénovations

Documentation sur demande

## SA DES CARRIÈRES GUBER ALPNACH

Téléphone (041) 96 17 44

B529



## ESCALIERS-JÄGER



### «Le point de mire de votre intérieur»

- **choix**
- **prix**
- **qualité**

Je désire recevoir votre prospectus

Nom: \_\_\_\_\_

Adresse: \_\_\_\_\_

Tél.: \_\_\_\_\_

Envoyer à notre conseiller: B1261  
Monsieur Philippe PETER  
Av. de Lonay 11 - 1110 Morges  
Tél. 021/72 21 14 - 71 81 35



## «Menziken» thermolaque des façades en aluminium

Application de votre couleur préférée, vernis durables et de belle apparence silicone polyester, qui ont fait leurs preuves. Choisissez un laquage «Menziken», sélectionnez 064 70 11 01

**ALUMINIUM SA MENZIKEN**



B1288

Av. de Tivoli 60 — 1007 LAUSANNE  
Tél. (021) 24 99 91 - 24 03 37

Deux entreprises expérimentées à votre service

ISOLATION PHONIQUE:

- chapes flottantes
- chapes autonivelantes  
SELVOPLAN
- sols industriels

ÉTANCHÉITÉ — ISOLATION:

- toitures
- terrasses
- cuvelages

B1225

**Werner Maag AG, Zeltweg 44**



8032 Zurich, Tél. 01/251 75 80/81  
Télex 58675

**WM — La technique d'évacuation des eaux usées**

**1. Garniture d'écoulement en fonte pour toiture, PASSAVANT, sorties verticale et latérale**  
en une ou deux parties, réglable en hauteur avec anneaux de surélévation, grille sphérique, ou plate, ronde ou carrée, praticable, ou résistant au trafic lourd. Pourvue, non seulement d'une surface de collage, mais avec en plus, d'une bride de fixation assurant une liaison très résistante. Approuvé VSA.

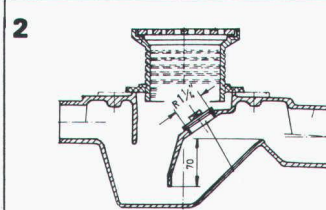
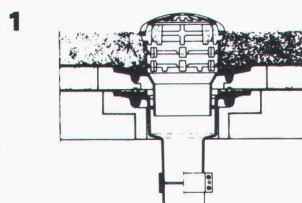

**2. Siphon de sol PASSAVANT**  
en 2 parties, ajustable latéralement et en hauteur, grille en Cr-Ni. Approuvé VSA. Sorties verticale et latérale.

**3. Séparateur à graisse PASSAVANT**  
approuvé VSA. Livrable: en fonte, en acier, GFK, en béton armé, capacité de 2 à 40 l/s. Egalement livrable avec dispositif de rinçage et de vidange automatique.

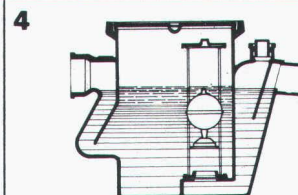
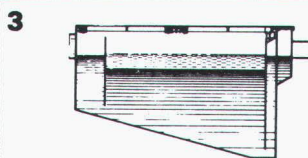

**4. Séparateur à huile et à essence PASSAVANT**  
Capacité: de 0,5 à 500 l/s, approuvé VSA. Livrable en fonte, en acier, en béton armé, dispositif d'alarme contre le débordement. Epuration ultérieure par un filtre à base de charbon actif.

**5. Recouvrement « FI » en ALUMINIUM et en ACIER PROFILÉ GALVANISÉ**  
pour regards ou puits de contrôle avec revêtement supérieur à choix, belle apparence, faible poids, prix avantageux. Exécution normale, ou étanche à l'eau et aux gaz. Egalement livrable avec couvercle en forte tôle de fer striée.  
Charge: 50 KN - 400 KN.

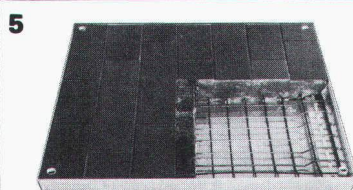

Adresse:

\_\_\_\_\_  
\_\_\_\_\_  
\_\_\_\_\_

IAS 60

B1101



## QUALEX - la plaque en poly-carbonate à ondulations «Eternit» est sur à la grêle et...

... peut être utilisée partout où il est nécessaire de disposer de plaques translucides claires comme le cristal et résistantes aux chocs. Largeur de la plaque: 92 cm. Longueurs en stock: 200, 250 et 600 cm.  
10 ans de garantie totale Neomat!

# neomat

Nous sommes intéressés par votre plaque ondulée Qualex 177/51.

Envoyez-nous donc un échantillon.

Veuillez nous téléphoner.

Nous attendons votre visite.

Firme: \_\_\_\_\_

Resp.: \_\_\_\_\_

Rue: \_\_\_\_\_

NPA/Loc.: \_\_\_\_\_

Prière d'envoyer le coupon à:  
Neomat SA  
Matières plastiques · Technique de fixation  
5734 Reinach AG · 064/71 62 62

B1301

LA NOUVEAUTÉ

# SCHICHTEX

ELEMENTS DE TOITURE

Jusqu'à **5m** de portée.

Portant, poids propre de 45 kg/m<sup>2</sup> seulement.

Pouvoir calorifuge élevé, excellente absorption acoustique.

Sous-face terminée.



**Bau + Industriebedarf AG**  
4104 Oberwil/BL Tel. 061 30 40 30

B1185

B1270

## La perfection de l'escalier à hélicoïdal

La perfection de Naegeli-Norm commence par une planification étudiée, se poursuit par une fabrication consciencieuse et prend fin par le montage dans les délais fixés. Nous mettons à disposition tout un programme d'escaliers hélicoïdaux étudié à perfection jusque dans le plus petit détail et pouvant répondre aux besoins individuels.



Prenez-nous au mot et confiez-nous vos problèmes d'escaliers. A la longue on remarque toujours que la qualité vaut son prix!

**Naegeli-Norm AG Betonelemente**  
8401 Winterthur Telefon 052 36 14 64

### naegeli-norm

Demandez notre  catalogue de planification 1983  livre de démonstration (10 jours à l'examen)  une visite de notre conseiller-spécialiste ou visitez notre exposition ● escaliers hélicoïdaux ● escaliers à lamelles ● escaliers en colimaçon ● les cadres de portes et de fenêtres.

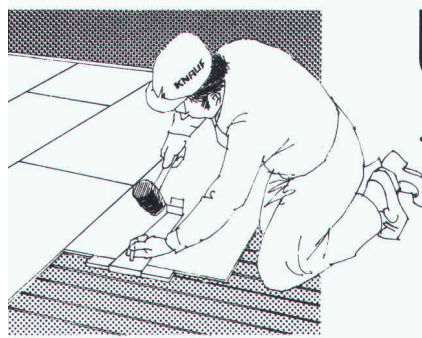

## Un métier qui vaut de l'or...

...Les chapes KNAUF, sèches ou liquides, avec isolation thermique et phonique. Pour constructions nouvelles ou rénovations de logements, administrations, industries, écoles ou hopitaux. Rapides à poser, propres et économiques jusqu'au moindre détail. Les commerçants en matériaux KNAUF sont experts en la matière.

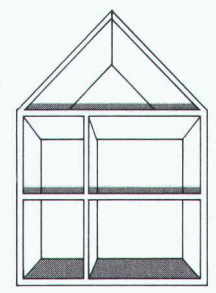

Les chapes Knauf sont synonymes de temps et d'argent.



Représentant général: Leu AG, 4144 Arlesheim  
Bureau technique Suisse romande: Rue de Lausanne 9, 1028 Prévèrènges, tél. 021 / 71 74 37



**La protection  
pour soubassements avec  
20 ANS DE GARANTIE  
contre la pourriture.**

**DELTA-MS**

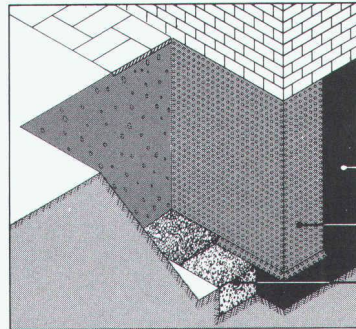

enduit avec  
couche  
bitumineuse  
DELTA MS  
tuyau de  
drainage

DELTA MS: l'enveloppe à excroissances tout a fait fiable;  
à l'extérieur: utilisation optimum de la cave;  
à l'intérieur: pièces d'habitation, salle de jeux,  
de bricolage, buanderie, sauna, séchoir, débarras, etc...  
grâce au DELTA MS votre sous-sol est au sec.

B1364

**DOERKEN**  
protège les chantiers

N'hésitez pas à  
nous demander des  
informations  
complémentaires.

DOERKEN S.A., P.B. 126, 4008 Bâle, Tél. 061/35 06 30

**Construction métallique**

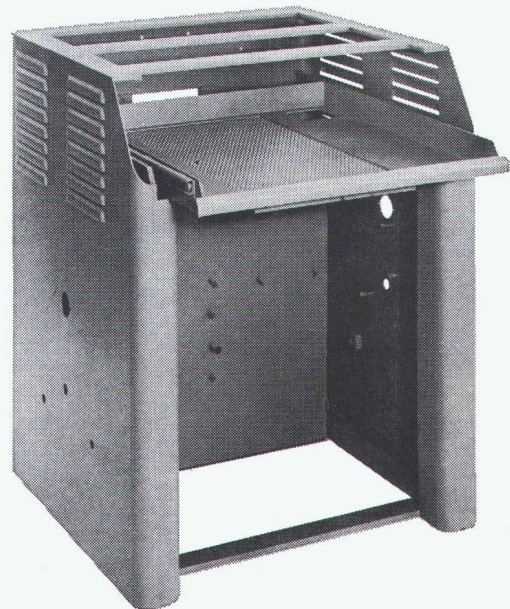

**Bâtis de machines, protections,  
réservoirs, coffrets, etc.**

**Tôleries en fer et tous métaux**

**USINE DECKER S.A.**

Bellevaux 4 — 2000 NEUCHÂTEL 7 — Tél. 038 24 55 44

B69

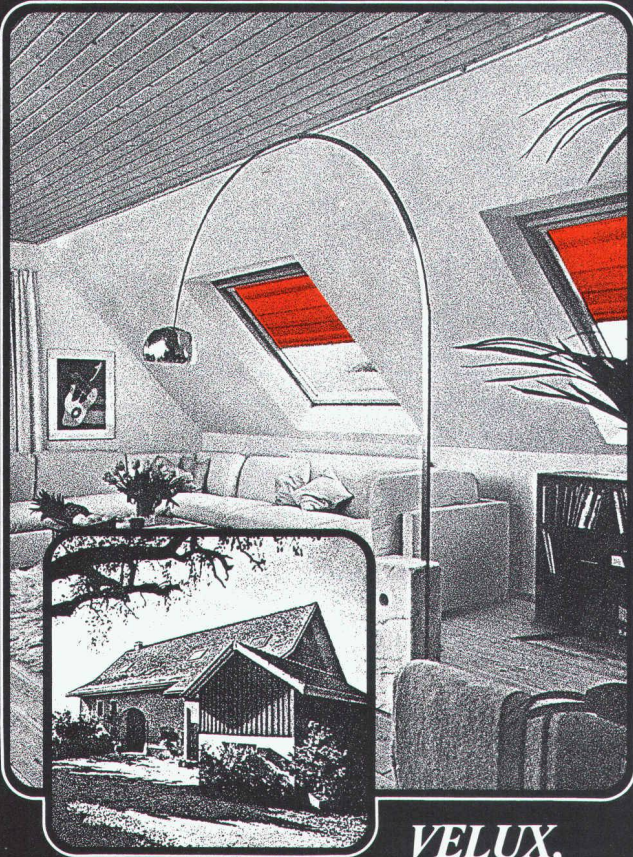

**VELUX,**

*les économies se font belles*

*Moins d'argent - Plus de lumière*

Les fenêtres pour toits en pente VELUX coûtent 2 à 3 fois moins cher qu'une lucarne traditionnelle tout en offrant beaucoup plus de lumière.

**Economie de chauffage**

Les fenêtres VELUX du type GGLT sont équipées d'un triple vitrage isolant. Cette amélioration de l'isolation thermique vous assure d'importantes économies d'énergie.

**Esthétique et confort**

Fabriquées en pin du Nord sélectionné, les fenêtres VELUX procurent une ambiance chaleureuse à chaque pièce. VELUX vous offre en plus une large gamme de stores décoratifs pour votre bien-être.

**VELUX**

Fenêtres pour toits en pente

A retourner à **VELUX (Suisse) SA** Industriestrasse 7 4632 Trimbach  
Tél.: 062/22.61.51  
 Je désire recevoir sans engagement et sans frais  
 La documentation VELUX - «Fenêtres pour toits en pente»  
 Le prospectus VELUX - «Stores rideaux»  
Nom: \_\_\_\_\_  
Adresse: \_\_\_\_\_

IAS 83  
8

# Depuis un demi-siècle...



...l'enduit de parement minéral Granosit/Jurasit est utilisé avec succès partout en Suisse. L'enduit de parement Granosit/Jurasit avec sa composition minérale teintée entièrement dans la masse est idéal non seulement pour les nouvelles constructions mais également pour les rénovations. L'enduit de parement Granosit/Jurasit est livrable en d'innombrables nuances de couleur et de structures.

La collaboration professionnelle avec 150 entreprises en Suisse nous a permis d'acquérir une grande expérience au cours de ces 50 dernières années.

Parmi les innombrables propriétaires de maisons qui au cours des 50 années écoulées ont acquis un do-

micile agréable grâce à l'enduit de parement Granosit/Jurasit, nous aimerions féliciter plus particulièrement Monsieur R. Gabella à Vulliens. Il y a 45 ans, Monsieur R. Gabella s'est décidé en faveur de l'enduit de parement Granosit/Jurasit pour sa maison familiale. Et jusqu'à ce jour les deux se trouvent toujours en pleine forme!

Granosit/Jurasit - 50 ans d'expérience et de qualité.



**CARLO BERNASCONI SA**  
3018 BERNE/BÜMPLIZ 031 56 15 11  
4252 BAERSCHWIL 061 89 61 11  
1902 EVIONNAZ/VS 026 8 42 47  
1083 MEZIERES/VD 021 93 22 01

**Coupon**

J'aimerais profiter de votre expérience. Veuillez m'envoyer sans engagement de ma part:

le prospectus Granosit/Jurasit

un échantillon Granosit/Jurasit

Maison: \_\_\_\_\_

Nom: \_\_\_\_\_

Adresse: \_\_\_\_\_

IA

B1333

Information Favre - Stellfix®

## Les murs-équerrés Stellfix® - pour soutenir les talus et remettre les frais en place.

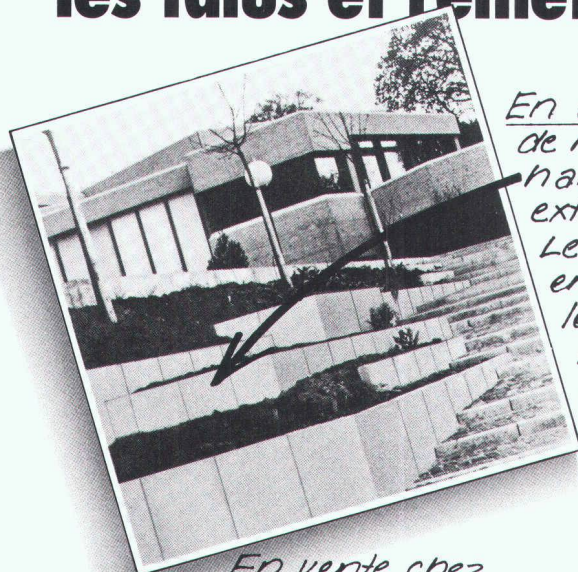

*En un temps record, avec un minimum de moyens à engager vous créez harmonieusement vos aménagements extérieurs.*

*Les murs-équerrés Stellfix® s'obtiennent en hauteurs de 55 à 155 cm et en longueurs de 50, 100 et 200 cm.*

*En béton lisse, lavé ou structuré, Stellfix® est esthétique et économique.*

*En vente chez votre marchand de matériaux de construction.*

**FAVRE**  
Vous pouvez bâtir sur notre expérience

**Veillez m'envoyer sans tarder la documentation Stellfix®.**

Nom: \_\_\_\_\_

Prénom: \_\_\_\_\_

Société: \_\_\_\_\_

Adresse: \_\_\_\_\_

NPA/Lieu: \_\_\_\_\_

Téléphone: \_\_\_\_\_

A envoyer à: Favre & Cie SA,  
Fabrique de produits en béton  
8304 Wallisellen

Favre & Cie SA, Fabrique de produits en béton, 8304 Wallisellen, tél. 01/830 20 11  
Usines à: 4658 Däniken SO, tél. 062/65 17 17; 5236 Remigen AG, tél. 056/44 10 90; 1897 Bouveret VS, tél. 025/81 23 31;  
2542 Pieterlen BE, tél. 032/87 15 34; 8953 Dietikon ZH, Baustoffcenter Limmattal, tél. 01/748 21 55.

B1406

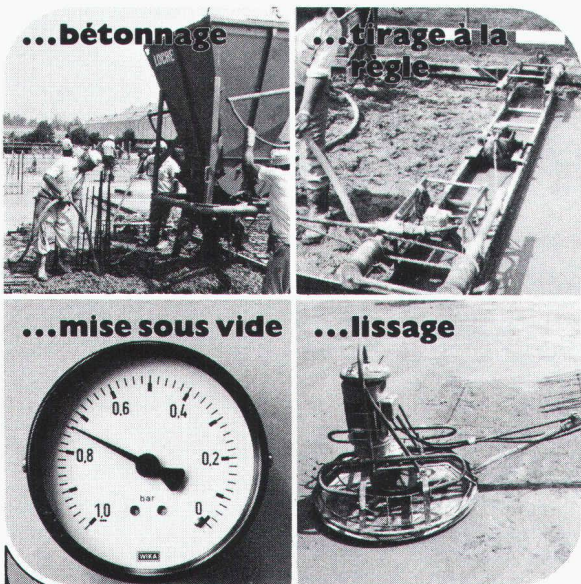

# Béton sous vide

Dans le monde entier, le béton sous vide a fait de **TREMIX®** le leader du marché  
 Epruvé dans le monde entier depuis 15 ans  
 avec des millions de m<sup>2</sup>, dont 100 000 m<sup>2</sup> environ réalisés en Suisse

- Conseil par un personnel compétent
- Rapports d'essai de tous les instituts de renom
- Documentation détaillée sur demande

B982

# TREMIX

Tél. 045 - 21 53 33

Betontechnik AG 6210 Sursee



L'ÉCOLE POLYTECHNIQUE  
 FÉDÉRALE DE LAUSANNE

cherche pour son **Laboratoire d'organes de machines** à Ecublens

## ingénieur mécanicien EPF

ayant de l'expérience en construction mécanique, pour collaborer à divers travaux de recherche, expertises et participation à l'enseignement.

**Entrée en fonctions:** à convenir.

Les offres de services, accompagnées d'un curriculum vitae et de copies de certificats, sont à adresser au **Service du personnel de l'EPFL, av. de Cour 33, 1007 Lausanne.**

## ADMINISTRATION COMMUNALE LAUSANNOISE

met au concours le poste d'

## ingénieur adjoint au Service d'assainissement

L'intéressé doit être en possession d'un diplôme d'ingénieur en génie civil de l'EPFL ou de l'EPFZ.

- Intérêt et pratique dans les domaines de:
- construction de canalisations,
  - correction de cours d'eau,
  - épuration des eaux,
  - traitement des déchets urbains.

La fonction exige une rédaction parfaite en français et une très bonne connaissance de la langue allemande.

Age souhaité: entre 40 et 45 ans.

Date d'entrée: dès que possible.

Le candidat choisi devra élire domicile sur le territoire de la commune de Lausanne.

Offres de service à adresser jusqu'au vendredi 30 septembre 1983 à la **Direction des travaux**, Service d'assainissement, Beau-Séjour 8, 1003 Lausanne.

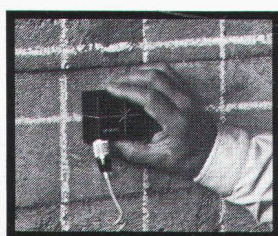
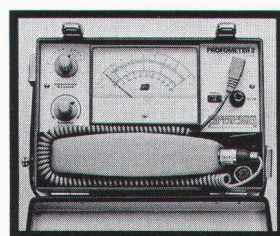

## PROFOMETER

détecteur d'armatures et de métaux pour le contrôle exact, non-destructif des armatures dans des ouvrages achevés.

B1322

## PROCEQ

PROCEQ SA  
 Riesbachstrasse 57  
 CH-8034 Zurich  
 Tél. 01/47 78 00  
 Télex 53 357 proce ch