

Objektyp: **Advertising**

Zeitschrift: **Ingénieurs et architectes suisses**

Band (Jahr): **108 (1982)**

Heft 19

PDF erstellt am: **24.09.2024**

Nutzungsbedingungen

Die ETH-Bibliothek ist Anbieterin der digitalisierten Zeitschriften. Sie besitzt keine Urheberrechte an den Inhalten der Zeitschriften. Die Rechte liegen in der Regel bei den Herausgebern.

Die auf der Plattform e-periodica veröffentlichten Dokumente stehen für nicht-kommerzielle Zwecke in Lehre und Forschung sowie für die private Nutzung frei zur Verfügung. Einzelne Dateien oder Ausdrucke aus diesem Angebot können zusammen mit diesen Nutzungsbedingungen und den korrekten Herkunftsbezeichnungen weitergegeben werden.

Das Veröffentlichen von Bildern in Print- und Online-Publikationen ist nur mit vorheriger Genehmigung der Rechteinhaber erlaubt. Die systematische Speicherung von Teilen des elektronischen Angebots auf anderen Servern bedarf ebenfalls des schriftlichen Einverständnisses der Rechteinhaber.

Haftungsausschluss

Alle Angaben erfolgen ohne Gewähr für Vollständigkeit oder Richtigkeit. Es wird keine Haftung übernommen für Schäden durch die Verwendung von Informationen aus diesem Online-Angebot oder durch das Fehlen von Informationen. Dies gilt auch für Inhalte Dritter, die über dieses Angebot zugänglich sind.

Ein Dienst der *ETH-Bibliothek*
ETH Zürich, Rämistrasse 101, 8092 Zürich, Schweiz, www.library.ethz.ch

<http://www.e-periodica.ch>



PAVATEX vous donne la solution pour la sous-toiture: les panneaux PAVAROOF et ISOROOF

Les panneaux de sous-toiture PAVAROOF et ISOROOF, en fibres de bois, allient des qualités techniques très élevées au confort naturel que procure le bois véritable et ils prolongent en même temps la durabilité de toute la toiture. – PAVAROOF et ISOROOF font de la toiture une toiture idéale.

Le panneau de sous-toiture **PAVAROOF**, caractérisé par sa teinte jaune, est spécialement conçu pour les toitures à forte pente, situées jusqu'à une altitude de 800 m. Chacune de ses fibres étant hydrofugée, il offre une protection parfaite contre l'humidité. La résistance à la rupture élevée

de ce panneau et sa surface rugueuse augmentent la sécurité pour les poseurs et facilitent leur travail.

Le panneau **ISOROOF**, imprégné de bitume, est le matériau idéal pour la sous-toiture à joints étanches. Grâce à son grand pouvoir isolant, il améliore sensiblement l'économie thermique des bâtiments. PAVAROOF est étanche au vent, permet la diffusion de vapeur, résiste à des influences passagères ou plus durables de l'humidité et supporte le poids de l'ouvrier lors de son montage.

Les panneaux PAVATEX pour sous-toitures dont les formats sont

maniabiles et adaptés à l'espace-ment des chevrons, permettent une pose rapide, rationnelle et économique. Ces avantages et leur haute qualité sont le résultat d'une longue expérience et d'un travail de perfectionnement accompli en contact étroit et constant avec la pratique.

C'est ainsi que nous sommes à même de mettre à votre disposition un service technique qui vous donnera des informations aussi utiles qu'intéressantes. Demandez-nous des échantillons et une documentation. Nous nous ferons un plaisir de vous renseigner et de vous conseiller.

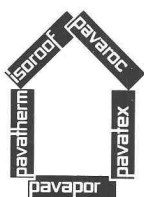

Panneaux et systèmes pour construire et habiter

pavatex®

PAVATEX SA
Rigistrasse 8
6330 Cham
Tél. 042/36 55 68
Télex 862 157 pava ch

B1108 K



Si les paragraphes de la loi sur le 2ème pilier sont pour vous autant d'arbres qui vous cachent la forêt, alors il est grand temps de discuter de votre prévoyance professionnelle avec VITA!

Les spécialistes de VITA sont de vrais professionnels pour lesquels le 2ème pilier n'a plus de secrets. Ils sauront certainement vous indiquer, dans le cadre des dispositions de la loi, des solutions qui tiennent compte de vos désirs et de vos besoins propres. VITA apporte une solution à l'ensemble de vos questions relevant de la prévoyance professionnelle. Faites donc confiance à VITA et vos problèmes seront regroupés et résolus de manière coordonnée.

Soutenue par la bureautique et l'informatique, la gestion de VITA est rationnelle et moins onéreuse, elle vous décharge aussi de la besogne administrative qu'impose la loi.

Avec VITA comme partenaire, tous ces articles de loi ne seront plus votre souci. Demandez-nous donc de vous conseiller. Gratuitement.

Ou préférez-vous vraiment régler tout vous-même?



VITA Compagnie d'assurances sur la vie

Votre partenaire pour le 2ème pilier
avec le concours de ZURICH et d'ALPINA

B1109

VITA Compagnie d'assurances sur la vie, 8022 Zurich, Austrasse 46, tél. 01/465 65 65
ZURICH Assurances, 8022 Zurich, Mythenquai 2, tél. 01/205 21 21
ALPINA Compagnie d'Assurances SA, 8034 Zurich, Seefeldstrasse 123, tél. 01/259 51 51

La dépression sur le golfe de Gascogne se déplace vers les Alpes, entraînant une vague d'air froid et de précipitations.

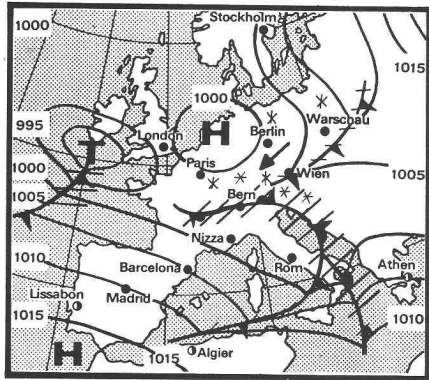

Bulletin météorologique:

Sur plusieurs millions de mètres, les courants d'air ont déjà capitulé sans conditions!

La Suisse se voue à l'étanchage

Dans toutes les régions du pays, les courants d'air trouvent de moins en moins d'occasions de pénétrer dans les maisons ou appartements. Même des portes et fenêtres qui étaient, il y a peu encore, de véritables «passoires» se révèlent subitement impénétrables. Conséquence du succès croissant de Scotch Weatherstrip: en 3 ans, on a posé des millions de mètres de l'étoupage V actif signé 3M – dans la seule Suisse.

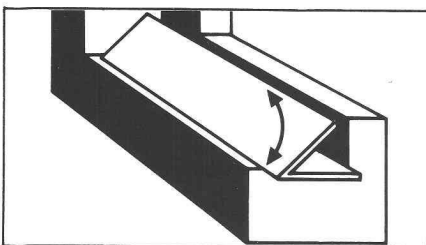

Un «V» capte-vent souple

Scotch Weatherstrip forme un «V» à ailes mobiles, avec ouverture orientée vers le vent. Plus le vent est violent, plus Scotch Weatherstrip étanche fortement les joints ou fentes. Confirmant une fois de plus que les grandes inventions sont d'une étonnante simplicité.



Caoutchouc et mousse «bannis» des fenêtres

Les étoupages de caoutchouc ou mousse sont de la même épaisseur sur toute leur longueur, ce qui engendre une contrainte sur les gonds qui, avec le temps, peut endommager portes ou fenêtres. Par ailleurs, le matériau a tendance à devenir friable ou cassant. Ce n'est pas le cas de Scotch Weatherstrip qui épouse parfaitement même les joints ou fentes les plus irréguliers – de 1 à 6 mm. En outre, un test prolongé a prouvé que même après deux millions de mouvements d'ouverture et fermeture, Scotch Weatherstrip conserve sa souplesse originale!

Adhésif testé en Alaska

La durabilité de l'efficacité d'un étoupage dépend largement de l'adhésif. Celui appliqué sur Scotch Weatherstrip



a été mis au point pour l'emploi sur un oléoduc traversant les étendues glacées de l'Alaska: il est et reste insensible aux très fortes variations de température et de conditions atmosphériques.

Pose aisée

On pose Scotch Weatherstrip aussi rapidement que simplement. Si vous n'avez pas le temps ou l'envie de le faire vous-même, 3M vous indiquera volontiers qui posera impeccablement Scotch Weatherstrip chez vous.

Scotch Weatherstrip

- autocollant, pose rapide et simple, nettoyage aisé
- en rouleaux de 27,5 ou 55 m
- largeur d'ailes 11 ou 8,5 mm
- en blanc ou brun
- objet de l'essai LFEM no 153 926

Demandez Scotch Weatherstrip à votre marché de détail traditionnel ou chez votre revendeur spécialisé:

Bâle: Wachendorf AG, 061/42 90 90 **Bienne:** Baubedarf + Holz AG, 032/25 12 12
Delémont: Matériaux Sabag SA, 066/21 12 81 **Genève:** Angst + Pfister, 022/96 42 11
Ets. L. Longo, 022/44 36 50 **Lausanne:** Misteli & Baur SA, 021/25 81 11 **Langenthal:**
 Rudolf Geiser AG, 063/22 25 55 **Martigny:** Marti Matériaux SA, 026/2 28 85
Nyon: Berlie + Mottier SA, 022/61 26 38 **Payerne:** Monney + Forster SA, 037/61 36 36
Urdorf: Wahl + Lehmann AG, 01/734 32 11

Recherche et technique d'avant-garde



H & S

3M (Schweiz) SA
 Räfelfstrasse 25
 8021 Zurich
 Téléphone 01 35 50 50

3M

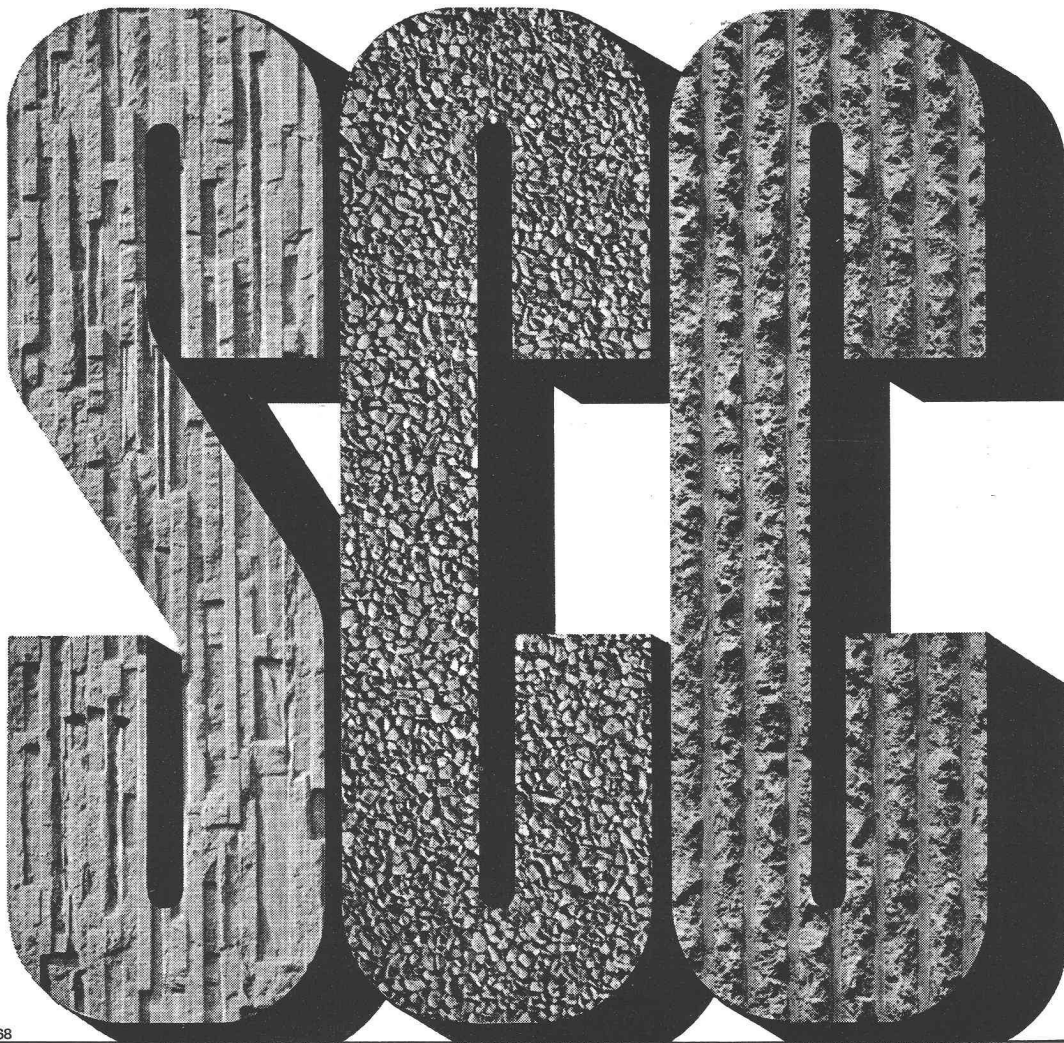

B68

ÉCLÉPENS-ROCHE

Werner Maag AG, Zeltweg 44



8032 Zurich, Tél. 01 / 251 7580/81
Télex 58675

WM — La technique d'évacuation des eaux usées

1. Garniture d'écoulement en fonte pour toiture, PASSAVANT

en une ou deux parties, réglable en hauteur avec anneaux de surélévation, grille sphérique, ou plate, ronde ou carrée, praticable, ou résistant au trafic lourd. Pourvue, non seulement d'une surface de collage, mais avec en plus, d'une bride de fixation assurant une liaison très résistante. Approuvé VSA.

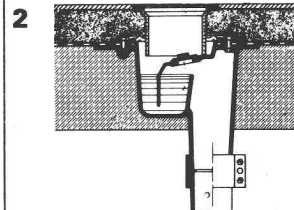
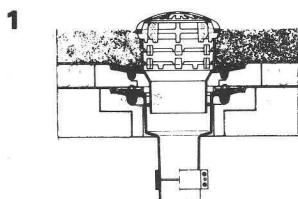

2. Grille de sol PASSAVANT

en 2 parties, ajustable latéralement et en hauteur, grille en Cr-Ni.

3. Séparateur à graisse PASSAVANT

approuvé VSA. Livrable: en fonte, en acier, GFK, en béton armé, capacité de 2 à 40 l/s. Egalement livrable avec dispositif de rinçage et de vidange automatique.

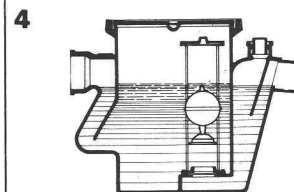
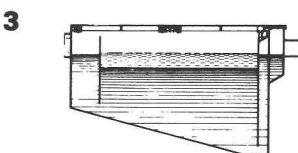

4. Séparateur à huile et à essence PASSAVANT

Capacité: de 0,5 à 500 l/s, approuvé VSA. Livrable en fonte, en acier, en béton armé, dispositif d'alarme contre le débordement. Epuration ultérieure par un filtre à base de charbon actif.

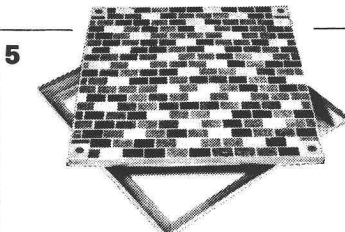

5. Recouvrement en ALUMINIUM et en ACIER PROFILÉ GALVANISÉ

pour regards ou puits de contrôle avec revêtement supérieur à choix, belle apparence, faible poids, prix avantageux. Exécution normale, ou étanche à l'eau et aux gaz. Egalement livrable avec couvercle en forte tôle de fer striée. Charge: 50 KN - 400 KN.

Adresse:

IAS 60

B1101

Sécurité à l'impact des balles

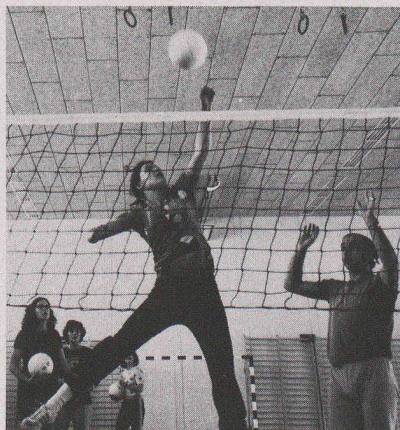

Ecole cantonale d'Oerlikon-Zürich, Oerlikon

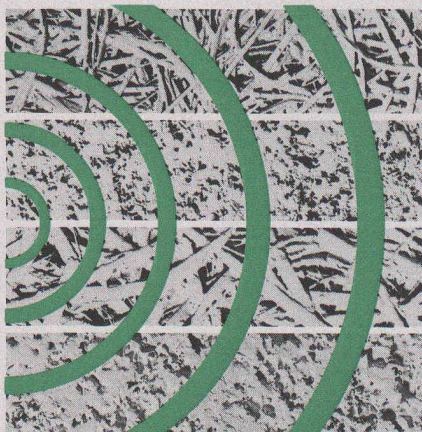

B1012

dans les halles de sport

Les halles de sport sont régulièrement très sollicitées! C'est pourquoi les revêtements des parois et des plafonds sont soumis à de sévères exigences. Or, les panneaux HERAKUSTIK sont à même de répondre parfaitement à ces exigences, car ils résistent à l'impact violent des balles et absorbent très bien le bruit. Si vous désirez une solution économique tout en disposant simultanément d'un choix varié de coloris, de formats et de structures de surface, optez pour des panneaux HERAKUSTIK.

Herakustik

Le panneau d'isolation acoustique de la nature!

w|a|n|c|o|r

Wancor SA
8105 Regensdorf, Tél. 01 / 840 51 71
3006 Berne, Tél. 031 / 41 47 41
4132 Muttenz, Tél. 061 / 61 23 00

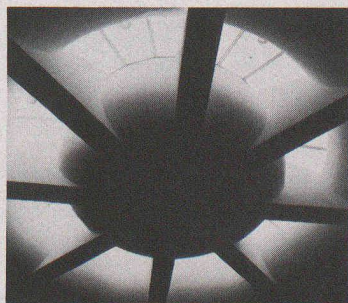

B921

Utilisation optimum de la lumière du jour.

Nos vitrages apportent la solution optimum partout où il faut disposer de lumière naturelle: vitrages simples ou isolants de notre fabrication, montage et garantie compris. Tirez donc parti, dès l'étude d'un projet, de notre vaste expérience!



Siegfried Keller SA

Qualité dans le moindre détail

Constructions métalliques · Eléments de construction
22, route de la Maladière · 1022 Chavannes-Lausanne · Tél. 021/35 07 12 · Siège à: 8304 Wallisellen

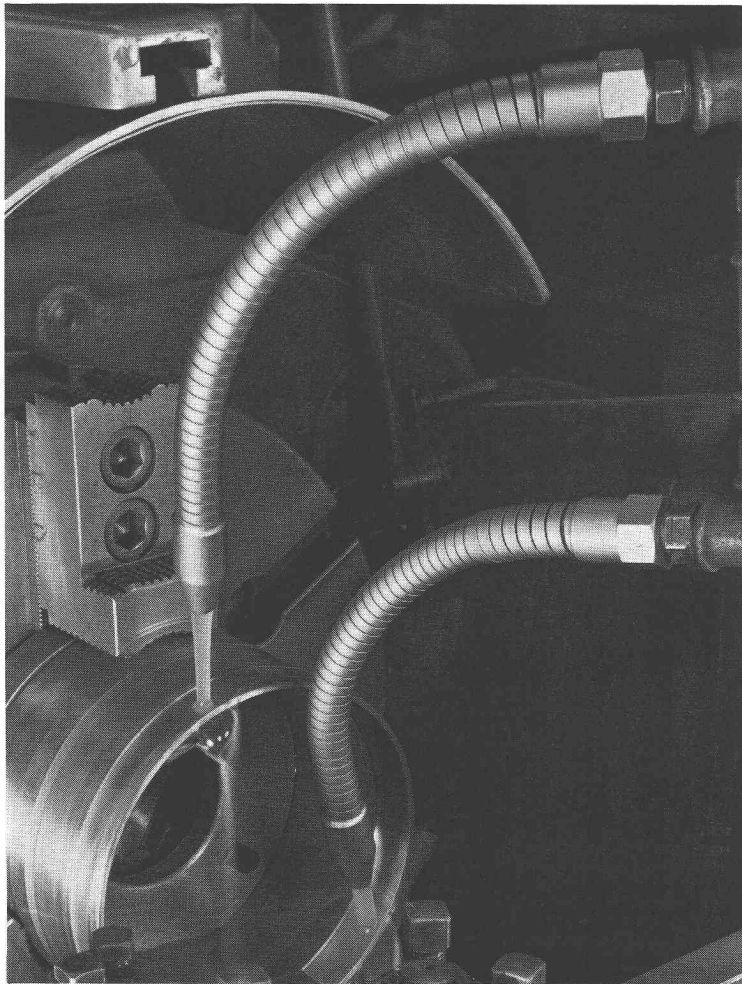

Frigoflex

le brise-jet idéal



BOA SA LUCERNE

Kellerstrasse 45

6002 Lucerne

Tel. 041-44 21 21

Les murs ont des oreilles...

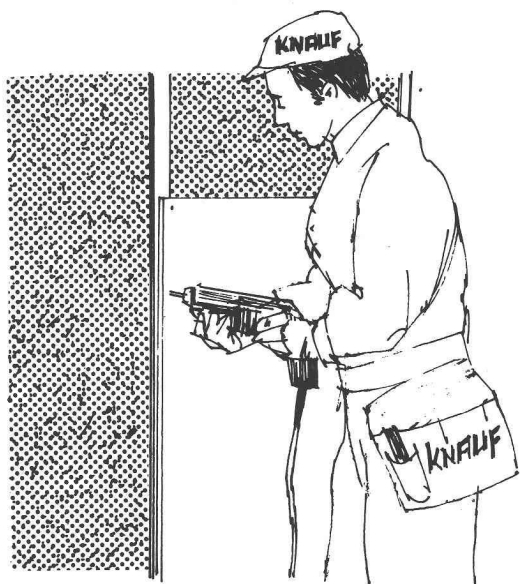

...mais pas les cloisons légères KNAUF. Insonorisation – isolation thermique – protection contre le feu. Pour constructions nouvelles ou rénovations de logements, bureaux ou industries, écoles ou hôpitaux. Ces exigences sont facilement satisfaites.

Les commerçants en matériaux KNAUF sont experts en la matière.

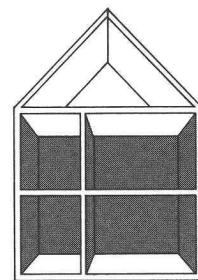

**Knauf maîtrise
toutes les cloisons.**

KNAUF
GIPS

Représentant général: Leu AG, 4105 Biel-Benken

Bureau technique Suisse romande: Rue de Lausanne 9, 1028 Préverengues, tél. 021 / 71 74 37

C'est le ton qui
fait la musique –
c'est la bordure
qui fait la route!

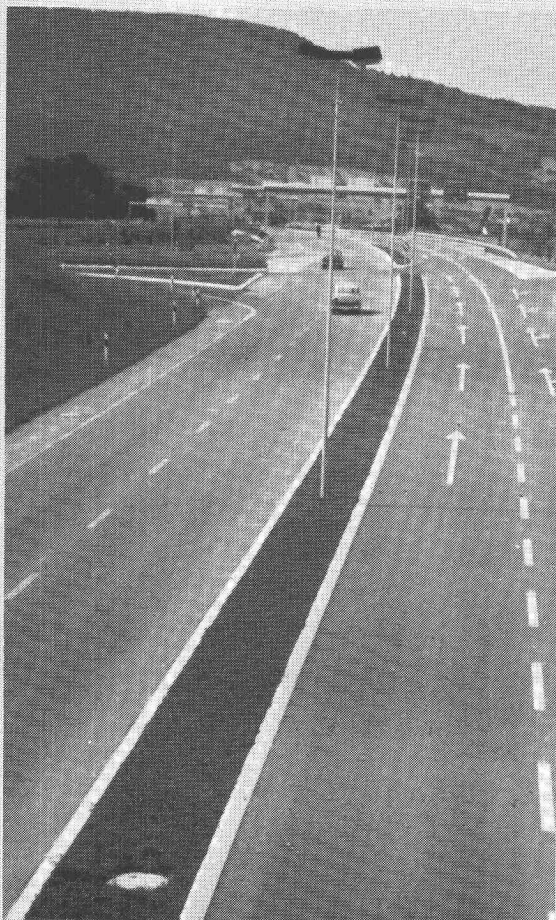

B323

Bordures
 pour routes
 et îlots,
 en béton dur



CIMSA-SILIDUR SA

1604 PUIDOUX TÉL. VENTE: 021/83 32 14
 FABRIQUE: 021/56 19 33

Idikell C

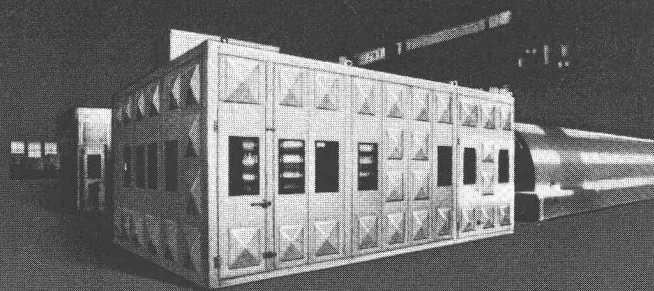

**Voici une
 cabine qui protège
 contre le bruit
 ou qui le laisse à
 l'extérieur.**

Les cabines Idikell C de construction métallique ont une performance acoustique élevée. Le système modulaire économique peut être adapté à des machines et installations les plus variées ou réutilisé pour d'autres applications.

Exemples d'utilisation:

- groupes hydrauliques
- presses
- compresseurs
- ventilations
- groupes d'engrenage
- pompes
- broyeurs
- groupes électrogènes de secours
- bancs d'essais
- machines à travailler le bois
- machines d'imprimerie etc.

Si vous désirez être renseignés davantage sur ces produits et leurs possibilités d'utilisation, veuillez simplement nous téléphoner.



Siegfried Keller SA

Compétent en insonorisation

8306 Brüttisellen
 Téléphone 01 / 833 02 81
 Télex skagb 57 174

une activité
 Unikeller
 B984

Pompes centrifuges pour eau ou liquides purs

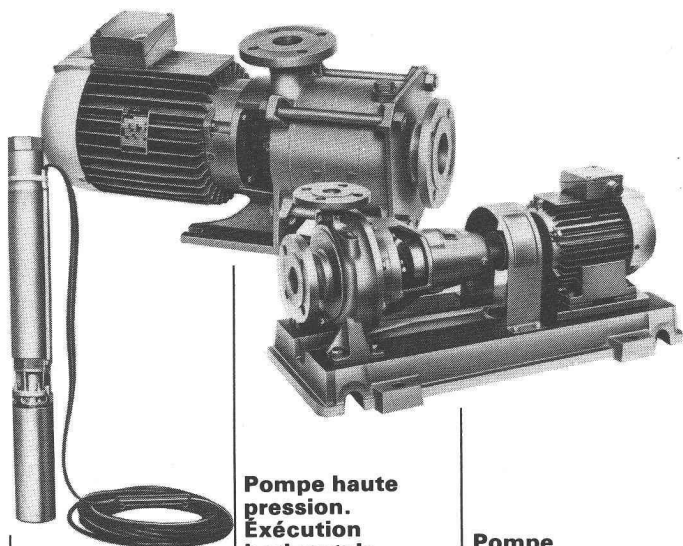

Pompe haute pression. Exécution horizontale ou verticale
Pour aduction d'eau lavage et l'industrie

Pompe monocellulaire normalisée DIN 24255 sur plaque ou monobloc.
Pour circulation d'eau jusqu'à 140°C pour chauffage et l'industrie

Pompe haute pression exécution submersible
Pour aduction d'eau arrosage de cultures et l'industrie

EGGER

Emile Egger & Cie SA
Fabrique de pompes et de machines
2088 Cressier NE/Suisse
Tél. 038 48 11 22, Télex 35 207

Nos ingénieurs connaissent la solution à vos problèmes

B737



FAAC

Ouvre & Ferme

Automatismes pour l'ouverture de portes et grilles neuves ou existantes, portes basculantes, barrières, télécommandes.

Distributeur - FAAC
S.te Schober
R.te de Compois
1252 MEINIER
tel. 022/523294

B1018

Autres distributeurs et centres d'assistance à Bâle, Berne, Lugano, Lucerne, Saint Gall, Zurich



Ce symbole international indique l'accès possible aux handicapés en chaise roulante ou ne se déplaçant qu'avec peine, lorsqu'il est apposé sur des bâtiments publics, hôtels, restaurants, théâtres, magasins, places de parc, moyens de transport public, etc.

La question des barrières architecturales est loin d'être nouvelle. Les expériences faites dans le canton de Vaud et dans d'autres cantons nous persuadent que nous assistons à un mouvement irréversible qu'il serait finalement peu humain et vain de vouloir empêcher.

La commission vaudoise pour la suppression des barrières architecturales, créée il y a plus de dix ans, a pour but de sensibiliser la population aux obstacles qui s'opposent au libre déplacement de chacun dans le domaine construit; en outre, elle met tout en œuvre pour que les constructions soient désormais dépourvues de barrières architecturales.

Administration:
PRO INFIRMIS
11, rue Pichard - Case postale 3546
1002 Lausanne - Tél. (021) 23 37 37



Aucun système de chauffage ne se rapproche autant du profil de températures idéal que le chauffage par le sol. Aucun système de chauffage par surfaces étendues ne dispose d'autant d'expériences et ne peut offrir autant de sécurité que le



B927

MULTIBETON

Représentation générale Suisse, Liechtenstein, Italie: **Gründler AG** 8205 Schaffhouse · 053 3 21 82

Escalier mobile



De grands avantages sur un espace très restreint.

L'escalier qui a prouvé plus de 100 000 fois son efficacité!

Modèle 1 75/150.

Modèle 3 70/130 (évent. 65/120).

Modèle 5 70/130 en trois pièces.

Si la place sous les combles est très restreinte, on peut obtenir, contre supplément de prix, le

Modèle 1 télescopique, ou le **Modèle 3** rabattable.

Sur demande et contre supplément de prix, étanchéification de feuillure et isolation complémentaire du plafond.

Au Comptoir, halle 1, stand 30

Feldmann & Cie SA, 3250 Lyss

Constructions en bois Téléphone 032/84 11 84

B154

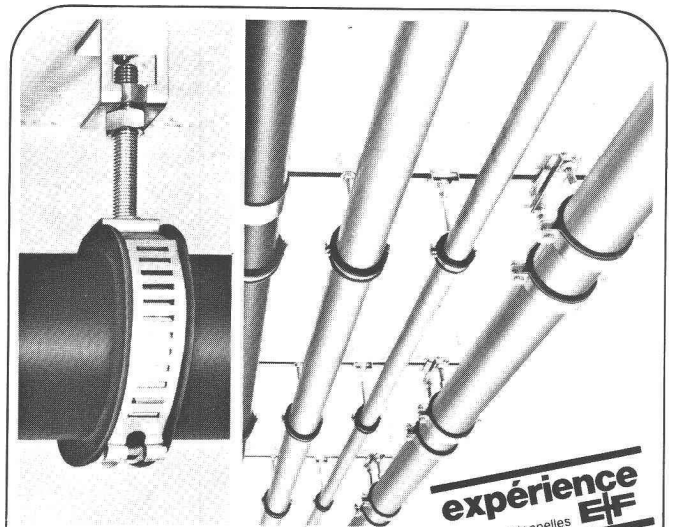

expérience E.F.
fixations rationnelles

Les systèmes de grands colliers à tuyaux

Tempo + tyrodur

... les colliers simples et préfabriqués pour tuyaux de 15-419 mm Ø. Votre avantage, si vous étudiez votre prochain projet avec nous.

Egli Fischer Zurich

Egli Fischer & Cie SA, Dépt technique de fixation
Gotthardstrasse 6, 8022 Zurich, téléphone 01/202 02 93

Bureau de vente Genève
18, rue Caroubiers, 1227 Carouge, téléphone 022/42 12 55

B9410

Isolation calorifique éprouvée, étanche à l'air, pas de ponts thermiques grâce aux languettes et rainures sur tous les côtés.

Isolation plafonnage et sous-face terminée en un.

Pose facile directement sur les chevrons, immédiatement praticable.

Caractéristiques physiques appropriées. Légère et maniable.

SCHICHTEX SOUS-TOITURE
La bonne variante **SOUS-TOITURE BI**

Bau + Industriebedarf AG
4104 Oberwil/BL Tel. 061 30 40 30

B1090

Murs
de soutènement
de revêtement
anti-bruit



EVERGREEN®
Element AG, 1712 Tafers, Tél. 037/44 18 81
Elément SA, Avenue du Théâtre 7
1005 Lausanne, Tél. 021/22 35 11

le système
éprouvé

B1087

**Pour des installations
de parking de toute
grandeur**

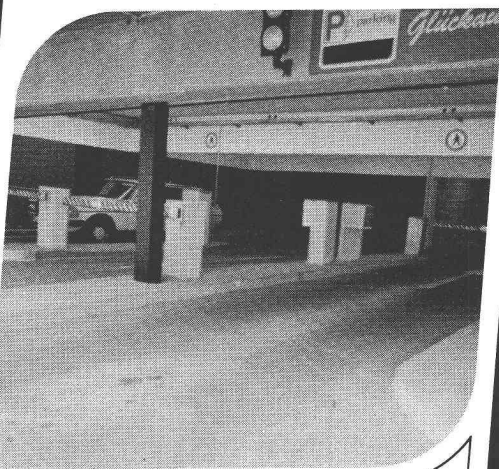

SignaMatic

SignauxetAutomatiqueSA

Av. de Provence 14 Tél. 021 25 15 67
CH-1007 Lausanne

B929

14

MEDIA **interim** **MEDIA**

021/204077 Lausanne
061/436650 Bâle
032/939008 Moutier

B404

H. A. AUCHLIN
J.M. LOETSCHER
successeur

PHOTOGRAVURE PHOTOLITHO
Place du Tunnel 10 Lausanne / 23 64 40

B155

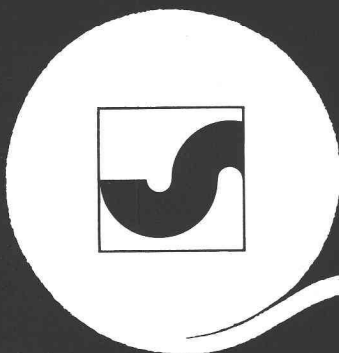

Votre nontissé
SODOCA®

Représentation générale: Muhlebach SA
dpt. produits industriels
5200 Brougg. Tél. 056/94 51 11

muhlebach

Vente et dépôts

Aigle	Getaz Romang SA	025/ 26 36 21	Fribourg-Givisiez	Glasson Matériaux SA	037/ 83 11 01	Seewen SZ	Kaweba AG	043/ 21 11 37
Basel	W. Tschopp AG	061/ 50 55 88	Gebenstorf	Baubedarf Gebenstorf	056/ 23 35 55	Sion	Getaz Romang SA	027/ 22 89 31
Bern	Albert Wahlen AG	031/ 41 31 31	Giubiasco	Edilcentro SA	092/ 27 18 31	La Souste/Susten	Getaz Romang SA	027/ 23 12 58
Biel/Bienne	Sabag AG/SA	032/ 22 58 44	Ilanz	Baubedarf Ilanz	0867 2 39 29	Thun	Baumaterial AG Thun	033/ 23 31 23
Bulle	E. Glasson + Cie SA	029/ 3 11 33	Montreux	Getaz Romang SA	021/ 61 55 77	Vevey	Getaz Romang SA	021/ 51 05 31
Bussigny	Getaz Romang SA	021/ 89 10 31	Palézieux	E. Glasson + Cie SA	021/ 93 81 06	Visp/Viege	Getaz Romang SA	028/ 48 11 41
Chateau d'Oex	Getaz Romang SA	029/ 4 75 75	Payerne	J. Rapin SA	037/ 61 28 21	Wil SG	Baumaterial AG Wil	073/ 23 54 54
Chatel-St-Denis	Getaz Romang SA	021/ 56 71 18	Regensdorf	Baubedarf Zürich AG	01/ 840 27 27	Winterthur	Streiff Baumaterial AG	052/ 28 22 21
Chur	Baubedarf Chur	081/ 24 83 83	Romont	E. Glasson + Cie SA	037/ 52 15 15	Yverdon	Getaz Romang SA	024/ 25 81 91
Delémont	Matériaux Sabag SA	066/ 21 12 81	Roveredo (Mesolcina)	Edilcentro SA	092/ 82 12 66	Zernez	Baubedarf Zernez	082/ 8 12 80
Flüelen	B. Ziegler	044/ 2 12 95	Sargans	Baucenter Sargans AG	085/ 2 38 31	Zürich	Baubedarf Zürich AG	01/ 44 03 11

Depuis 1956, spécialistes suisses des carrières de haut niveau

ENTREPRISE DE CONSTRUCTION

Nous cherchons pour une importante entreprise
vaudoise de maçonnerie et de béton armé

FUTUR DIRECTEUR

- formation: ingénieur civil EPF ou ETS avec maîtrise d'entrepreneur souhaitée
 - âge idéal: 35 ans
 - personnalité dynamique, apte à diriger, promouvoir et gérer l'entreprise
 - possibilité de faire une très belle carrière professionnelle
- Veuillez adresser vos offres sous réf. N° 1334
Sélécadres S.A. met à votre service son renom, son expérience et vous assure une discrétion absolue.

Sélécadres S.A.
36, av. de Béthusy,
1005 Lausanne
021/20 47 02

sélécadres

Les escaliers Columbus

Escaliers télescopiques en fonte
d'aluminium (trois modèles,
différentes grandeurs)
Escaliers hélicoïdaux en fonte
d'aluminium (trois dimensions)
Escaliers hélicoïdaux en bois
(en toutes dimensions)
Escaliers coulissants en bois
(trois modèles)

Escaliers télescopiques

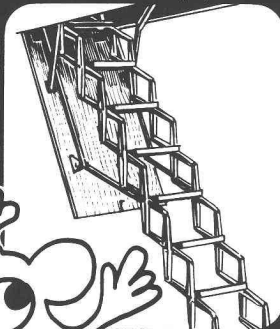

Escaliers hélicoïdaux

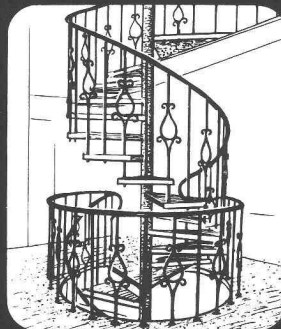

Escaliers coulissants

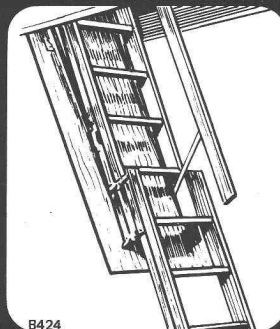

Columbus Treppen AG

Industriestrasse 9245 Oberbüren Tel. 073 51 37 55



westiplast®

Construction de vitrages spéciaux en plexiglas et polycarbonate

Enseignes lumineuses - Caissons - Eclairages au néon - Orientation - Signalisation - Identification

Photocomposition - Serigraphie - Peinture en lettres - Peinture industrielle - Tôlerie fine - Balustrades - Coupoles - Passerelles

021 91 23 23

1033 CHESEAUX-SUR-LAUSANNE
Télex 26324 WNSA

westineon^{sa}

westiplast®

B1040



L'ÉCOLE POLYTECHNIQUE FÉDÉRALE DE LAUSANNE

cherche pour sa **Chaire de constructions hydrauliques** à Ecublens:

Ingénieur civil EPF

ou formation jugée équivalente, bénéficiant de plusieurs années d'expérience dans l'étude et la réalisation de grands travaux hydrauliques, disposé à participer activement à la recherche et à la formation des étudiants.

Des connaissances particulières dans un ou plusieurs des domaines suivants: hydraulique appliquée, digues en terre, barrages en béton, analyse dynamique des barrages sont requises.

Entrée en fonction: à convenir.

Les offres de services, accompagnées d'un curriculum vitae et de copies de certificats sont à adresser au **Service du personnel de l'EPFL, 33, av. de Cour, 1007 Lausanne.**

L'UNIVERSITÉ DE GENÈVE

ouvre une inscription pour un poste de

professeur adjoint

à plein temps, éventuellement à charge partielle, minimum $\frac{1}{10}$ de temps, pour l'enseignement de «Théorie de l'architecture et du projet».

Titre exigé

Diplôme d'architecte d'une école universitaire ou titre équivalent. Seules peuvent être nommées aux fonctions de PAD, les personnes pouvant faire état, dans le domaine de la théorie et du projet d'architecture, d'un dossier comprenant des indications sur leurs activités théoriques et pratiques.

Entrée en fonction

1^{er} octobre 1983.

Les dossiers de candidatures doivent être adressés, avant le 15 novembre 1982, au secrétariat de la présidence de l'Ecole d'architecture, boulevard Helvétique 9, 1205 Genève (tél. 20 93 33, interne 2144), où peuvent être obtenus des renseignements complémentaires sur le cahier des charges.

L'UNIVERSITÉ DE GENÈVE

ouvre une inscription pour un poste de

professeur d'école

à charge complète (éventuellement à $\frac{7}{10}$ de temps minimum), pour l'enseignement de «Projet et théorie de l'architecture».

Titre exigé

Diplôme d'architecte d'une école universitaire ou polytechnique. Les candidats doivent faire état, dans le domaine de l'enseignement envisagé, d'un titre et d'un dossier scientifique analogues à ceux requis pour les candidats au titre de professeur extraordinaire ou ordinaire à l'Université.

Entrée en fonction

1^{er} octobre 1983.

Les dossiers de candidatures doivent être adressés, avant le 15 novembre 1982, au secrétariat de la présidence de l'Ecole d'architecture, boulevard Helvétique 9, 1205 Genève (tél. 20 93 33, interne 2144), où peuvent être obtenus des renseignements complémentaires sur le cahier des charges.

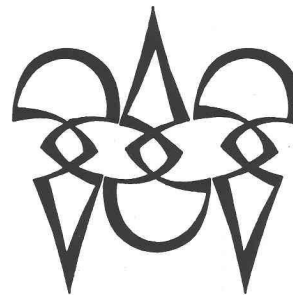

Polygravia

Photogravure et Offset
G. Edelmann

☎ 368980
Borde 28 bis
1018 Lausanne

B50

Garages préfabriqués



FRISBA SA, 1095 Lutry/VD Téléphone 021/391333

B817

DUPUIS & CIE

CLICHÉS - PHOTOLITHOS

CHENEAU-DE-BOURG 3 TÉL. 23 39 23 LAUSANNE

B32

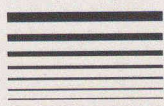

Lignes d'une sé-
duisante netteté,
d'une régularité

constante, de toute évidence tra-
cées à l'encre de Chine avec le nou-
veau «Prontograph®» de Kern de
fabrication Suisse. Instrument de
précision d'une fiabilité surprenan-
te, d'un maniement étonnamment
aisé. Le dessèchement d'encre, les
écoulements intempestifs et les

problèmes compliqués d'entretien
sont définitivement révolus. Voilà
pourquoi les professionnels qui
utilisent maintenant ce nouveau
stylo perfectionné à pointe tubulai-
re reconnaissent le savoir-faire tra-
ditionnel de Kern-Suisse. Le Pronto-
graph® de Kern est en vente dans
les commerces spécialisés. Représen-
tation générale pour la Suisse:
PAPYRIA-RUWISA SA, 5200 Brugg.

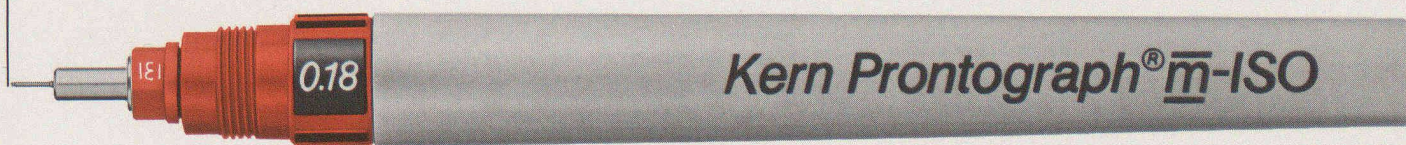

The Line-Machine .

ACO®

Drain

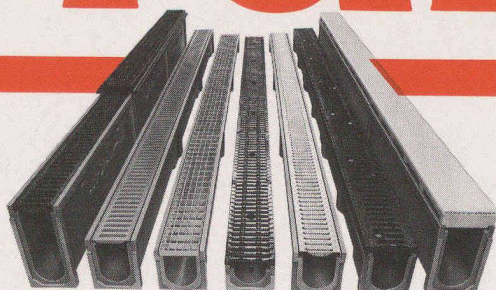

Le système de drainage réputé:

Éléments de caniveaux en béton de polyester de haute résistance avec grilles correspondant à chaque domaine d'utilisation.

ACO Drain, le produit suisse de qualité.

La pratique nous le confirme journellement: derrière les avantages convaincants du système de drainage modulaire ACO Drain se trouvent un Know how approfondi, une construction étudiée et un service supérieur.

ACO vous offre un programme de production qui, par sa variété et son utilité, se trouve à l'avant-garde comme système modulaire éprouvé, sans problème à la pose, et tient au point de vue perfection technique ce que promettent des contrôles précis et des tests étendus. Dans chaque cas un gain réel pour le maître de l'ouvrage, le projeteur et l'entrepreneur; car les résultats obtenus avec les caniveaux ACO standards, pour trafic lourd ou spéciaux parlent d'eux-mêmes. (Veuillez consulter le prospectus et la liste de prix.)

Livraison par les marchands suisses de matériaux de construction.

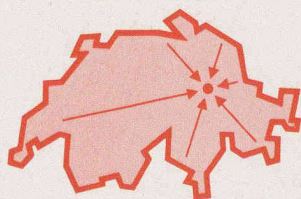

Programme de fabrication:

Système de drainage modulaire ACO Drain
Caniveaux pour trafic lourd ACO Drain
Caniveaux spéciaux ACO Drain
Cadres-fenêtres ACO Sessa
Programme ACO Sport
Constructions spéciales ACO.

Fabrication, vente, planification et conseils:

ACO Éléments de construction
8756 Mitlödi/GL
Tél. 058/81 22 45
Télex 875 657



«Nous sommes toujours là pour vous!»

B915