

Objektyp: **Advertising**

Zeitschrift: **Ingénieurs et architectes suisses**

Band (Jahr): **107 (1981)**

Heft 17

PDF erstellt am: **19.09.2024**

### **Nutzungsbedingungen**

Die ETH-Bibliothek ist Anbieterin der digitalisierten Zeitschriften. Sie besitzt keine Urheberrechte an den Inhalten der Zeitschriften. Die Rechte liegen in der Regel bei den Herausgebern. Die auf der Plattform e-periodica veröffentlichten Dokumente stehen für nicht-kommerzielle Zwecke in Lehre und Forschung sowie für die private Nutzung frei zur Verfügung. Einzelne Dateien oder Ausdrucke aus diesem Angebot können zusammen mit diesen Nutzungsbedingungen und den korrekten Herkunftsbezeichnungen weitergegeben werden. Das Veröffentlichen von Bildern in Print- und Online-Publikationen ist nur mit vorheriger Genehmigung der Rechteinhaber erlaubt. Die systematische Speicherung von Teilen des elektronischen Angebots auf anderen Servern bedarf ebenfalls des schriftlichen Einverständnisses der Rechteinhaber.

### **Haftungsausschluss**

Alle Angaben erfolgen ohne Gewähr für Vollständigkeit oder Richtigkeit. Es wird keine Haftung übernommen für Schäden durch die Verwendung von Informationen aus diesem Online-Angebot oder durch das Fehlen von Informationen. Dies gilt auch für Inhalte Dritter, die über dieses Angebot zugänglich sind.

SCHENKER fête  
son centenaire  
par une prestation  
d'avenir...!



Emil Schenker S.A.  
à 100 ans

# à la carte ...

## ...donc très économique!

«A la carte» est synonyme de «besoins spécifiques». Une démarche qui reste d'actualité!  
«A la carte» passe pour cher. En règle générale avec raison. Mais cela ne vaut en tout cas pour le nouveau système de store empilable SCHENKER NS 100. Sa définition est en effet: plus économique, plus rationnel, plus robuste, de prix «sur mesure» avantageux.\*

Mais nous ne nous contentons pas d'affirmations. Nous fournissons des preuves. Jusqu'ici, vous deviez choisir un store déterminé, en payant toutes les performances du produit – même les superflues; parce qu'elles étaient incluses dans le produit.

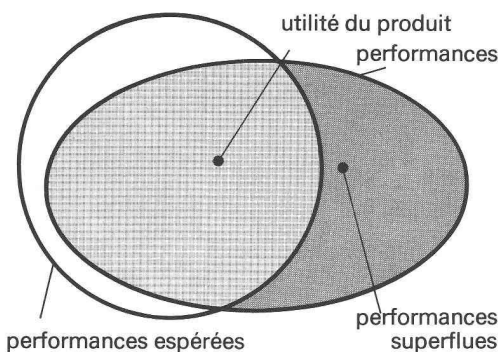

Le système de store empilable SCHENKER NS 100 est conçu pour offrir la souplesse maximum (performances diversifiées). Pour répondre rationnellement à des besoins spécifiques. Il est proposé en 6 degrés de commodité!  
Mais le professionnel que vous êtes y découvrira encore d'autres avantages, par ex...

- délai de livraison sûr, par réduction des opérations de métré et de production coûteuses
- contribution architecturale à l'ouvrage, par esthétique claire et matériaux de haute qualité
- montage très simple (par ex. pas de fixation vers le haut).

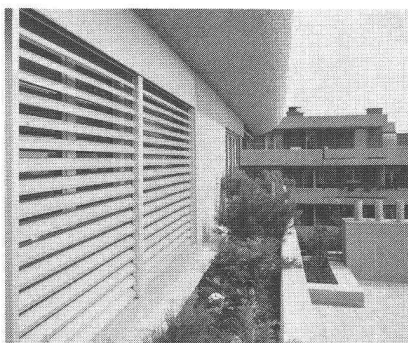

### «A la carte» et économique... la solution d'avenir

## Système de store empilable SCHENKER NS 100

\*prestation et prix net

Protection contre le soleil et les intempéries.

Emil Schenker AG, Stauwehrstr. 34, 5012 Schönenwerd

**Schenker** Storen

B753

# canaux de fumée isolants schiedel®

la cheminée de qualité  
qui a fait ses preuves pour le chauffage au gaz

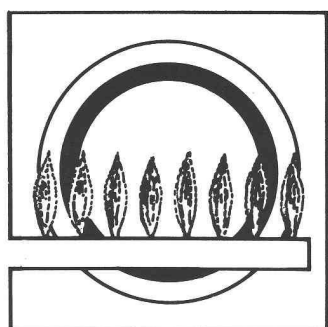

- parce que son boisseau en chamotte est étanche à l'eau, a un haut degré de résistance à la diffusion de la vapeur et que les produits de condensation des gaz de fumées ne peuvent pas le pénétrer.
- parce que son boisseau en chamotte est à paroi mince et réagit rapidement à la température des gaz de fumées.
- parce que la cheminée isolante Schiedel dispose d'une isolation remarquable aux endroits les plus sollicités du conduit.
- parce qu'elle a un manteau extérieur en béton isolant convenant particulièrement bien pour l'application d'un crépi.

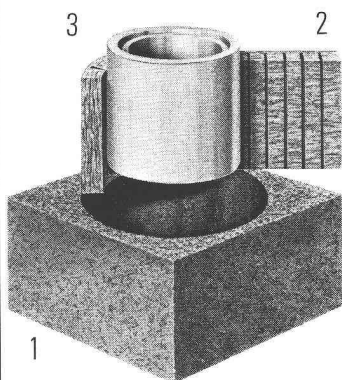

## Excellente dès sa conception

La cheminée isolante Schiedel est composée de trois éléments séparés:

1. Un élément en béton isolant comme manteau
2. Une plaque d'isolation spéciale en laine minérale
3. Un boisseau en chamotte de haute qualité, qui peut dilater librement sur toute la hauteur de la cheminée.

Ce type de construction évite la transmission de la chaleur et du bruit. De plus, la forme ronde du boisseau intérieur assure un meilleur tirage.

## Avant de vendre, nous vous conseillons

Grâce à notre longue expérience et la connaissance approfondie du domaine, nous pouvons vous conseiller valablement en tout temps et dans chaque cas.

Nous vous offrons les services suivants:

- Conseils sur tous les problèmes d'installation de cheminée, tels que choix de l'emplacement, exécution de la souche, isolation phonique, protection contre les déjections etc.
- **Calculs individuels** de sections par le fabricant selon les dernières normes DIN sur ordonnateur
- Etablissement de **projet** et de **plans de mise en œuvre**

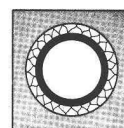

Un conduit  
hauteur de l'élément 33 cm

Deux conduits  
hauteur de l'élément 33 cm

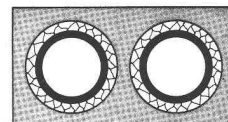

Cheminées à manteau extérieur rond  
hauteur de l'élément 33 cm

Un conduit avec gaine de ventilation  
hauteur de l'élément 33 cm

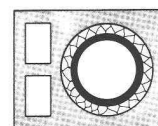

Deux conduits avec gaine de ventilation  
hauteur de l'élément 33 cm

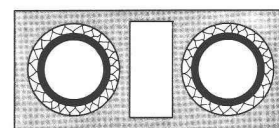

# canaux de fumée isolants schiedel®

un produit des Tuileries zurichoises

**FE** Fabrique de  
canaux et  
cheminées S.A.

Vallon 1, 1030 Bussigny, tél. (021) 89 31 41

et par les Commerces  
de matériaux de construction

## Bon de consultation

- j'ai un problème de cheminée. Veuillez me téléphoner  
 Envoyez-moi votre documentation

Nom: \_\_\_\_\_ Prénom: \_\_\_\_\_

Maison/Profession: \_\_\_\_\_

Adresse: \_\_\_\_\_

Tél.: \_\_\_\_\_

**Idikell M**

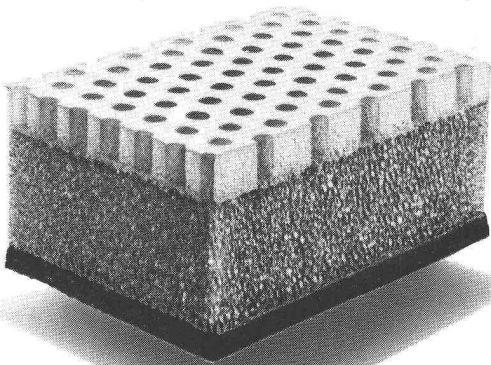

# C'est une famille de produits qui nous protègent du bruit: ils étouffent le bruit dans « l'œuf ».

Les Idikell M forment un système complet de matériaux destinés à l'insonorisation industrielle. Ces matériaux insonorisants à base de textiles, de mousses synthétiques ou de fibres de verre sont assemblés sous forme de panneaux ou de sandwichs auto-collants et assurent une réduction efficace du bruit au lieu même de son émission.

Exemples d'emploi des Idikell M:

- \_\_\_\_\_ habillage de machines
- \_\_\_\_\_ éléments de façades
- \_\_\_\_\_ voitures automobiles
- \_\_\_\_\_ parois de séparation
- \_\_\_\_\_ machines des services de voirie
- \_\_\_\_\_ appareils électroménagers
- \_\_\_\_\_ machines et engins de chantiers
- \_\_\_\_\_ baignoires, éviers
- \_\_\_\_\_ autocars

Appelez-nous si vous voulez en savoir plus sur ces étonnants produits et sur leurs possibilités d'application.



**Siegfried Keller SA**

Produits d'insonorisation  
8306 Brüttisellen  
Téléphone 01/833 02 81  
Télex skagb 57174

B306

une activité Unikeller

**KOENIG**  
**Bauelemente**

Représentation générale  
Armco-Thyssen GmbH  
pour la Suisse  
Dr. Ing. Koenig AG, 8953 Dietikon, Tél. 01-740 26 61

Veillez-nous envoyer votre documentation

Société: \_\_\_\_\_

Nom: \_\_\_\_\_

Adresse: \_\_\_\_\_

Bauelemente T 2 f



**Eléments de construction Armco**

Profil multi-passages pour inférieurs, voûtages

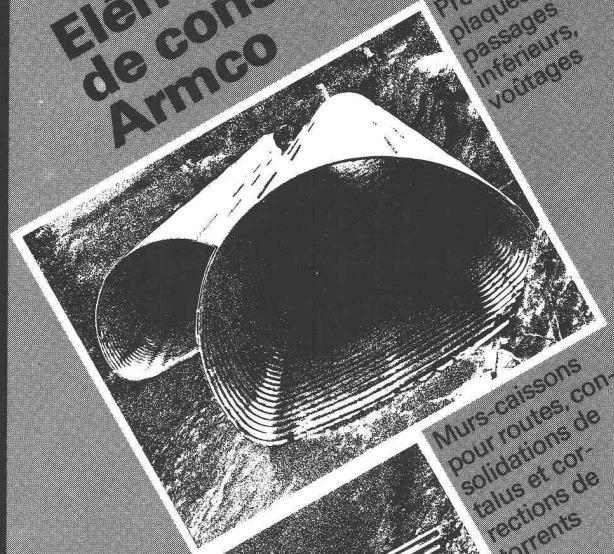

Murs-caissons pour routes, consolidations de talus et corrections de torrents



Tuyaux Spiwell pour voûtages, canalisations, drainages et cunettes





## Construction métallique

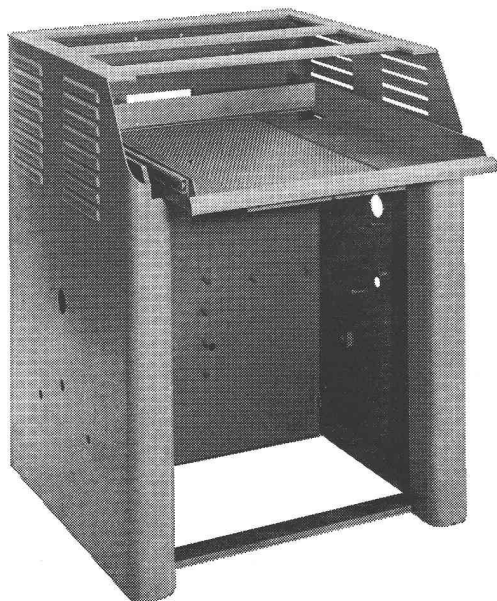

**Bâtis de machines, protections,**  
réservoirs, coffrets, etc.

**Tôleries** en fer et tous métaux

# USINE DECKER S.A.

Bellevaux 4 — 2000 NEUCHÂTEL 7 — Tél. 038 24 55 44

B69

## SA DES CARRIÈRES GUBER ALPNACH

Nous livrons :

### **Pavés**

Dimensions diverses

### **Bordures**

### **Bordurettes**

**Moellons** de revêtement pour appareils  
écosais et à assise horizontale

**Moellons** pour assises régulières

**Moellons** bruts pour maçonnerie  
cyclopéenne

**GUBER - Pierres naturelles** pour  
constructions nouvelles et rénovations

Documentation sur demande

## SA DES CARRIÈRES GUBER ALPNACH

Téléphone (041) 96 17 44

B529

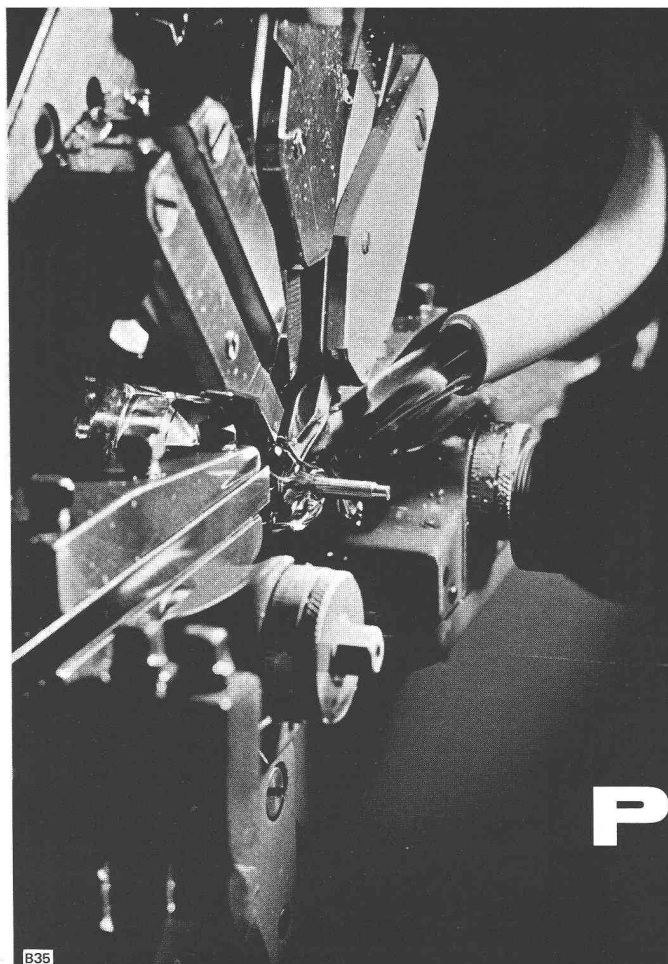

TOURS AUTOMATIQUES  
DREHAUTOMATEN

# TORNOS BECHLER PETERMANN

CH 2740 MOUTIER

B35

**Les gens de métier adoptent le système  
éprouvé de  
sous-toiture isolante  
GANTNER**

Brevets  
en Suisse  
et à l'étranger

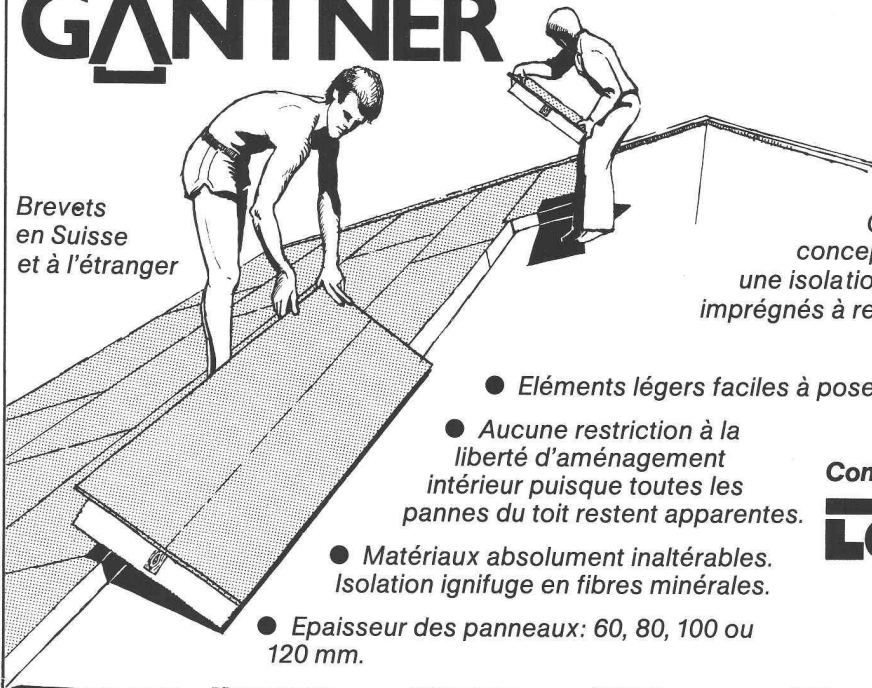

Ce système d'une  
conception parfaitement rationnelle garantit  
une isolation optimale grâce à des panneaux durs  
imprégnés à recouvrement.

- Eléments légers faciles à poser rapidement.
- Aucune restriction à la liberté d'aménagement intérieur puisque toutes les pannes du toit restent apparentes.
- Matériaux absolument inaltérables. Isolation ignifuge en fibres minérales.
- Epaisseur des panneaux: 60, 80, 100 ou 120 mm.

**Coupon**

3

Veillez nous envoyer votre documentation ainsi que des échantillons.

Maison: \_\_\_\_\_

Branche: \_\_\_\_\_

No et rue: \_\_\_\_\_

NPA et localité: \_\_\_\_\_

Tél.: \_\_\_\_\_

**Conseil et vente**

**Leganorm AG**

Feldstrasse 31  
CH-8400 Winterthur  
tél. 052/25 26 16

A. Piatti, Zürich - B832

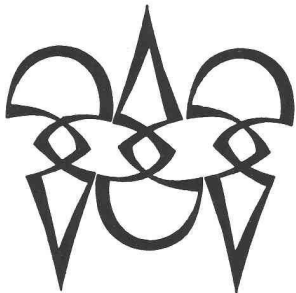

**Polygravia**

Photogravure et Offset  
G. Edelmann

☎ 368980  
Borde 28 bis  
1018 Lausanne

B50

**L'énergie qu'on n'utilise pas  
est la moins chère de toutes**

**CALOFLEX**  
Chauffage par le sol

Pour informations et documentation:  
Thermowag AG Zürich, Sonnenthalstr. 5, 8600 Dübendorf,  
tél. 01 821 09 21

B734

IAS

**Geilinger - votre partenaire pour les encadrements métalliques**

Nos encadrements métalliques sont des produits standardisés de haute qualité.

Nos détails-types vous facilitent la mise au point des détails d'exécution.

La conception des ferrements, des joints et des profilés vous garantit un assemblage impeccable avec la feuillure de la porte.

La collaboration avec nos conseillers techniques, l'exécution précise de votre commande conformément aux spécifications, des délais sur lesquels vous pouvez compter et les transports journaliers quittant l'usine: voici les principaux services que nous pouvons vous rendre.

Consultez-nous, nous sommes à votre disposition.

B251

**GEILINGER**

Entreprise d'ingénierie  
et de constructions métalliques

Geilinger SA  
1462 Yvonand, Ch. des Cerisiers  
Tél. 024 31 17 31, Télex 25981

Basel, Bern, Bülach,  
Elgg, Menziken, St. Gallen,  
Winterthur, Yvonand

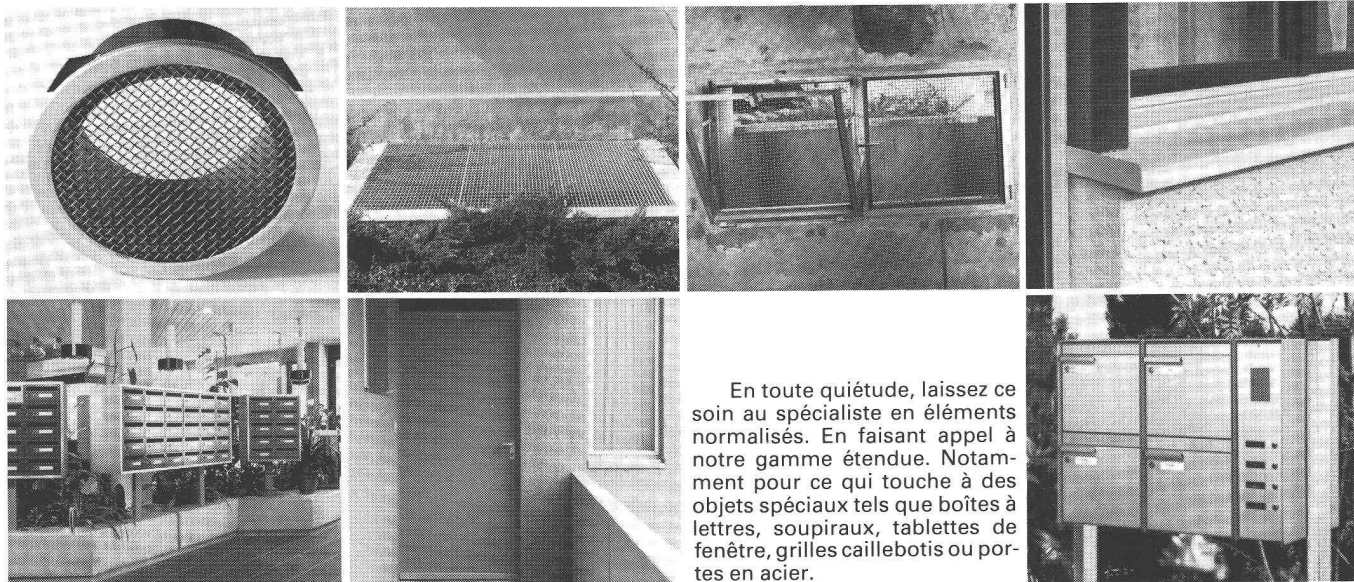

En toute quiétude, laissez ce soin au spécialiste en éléments normalisés. En faisant appel à notre gamme étendue. Notamment pour ce qui touche à des objets spéciaux tels que boîtes à lettres, soupiraux, tablettes de fenêtre, grilles caillebotis ou portes en acier.

## Éléments de construction norm. Pour n'avoir plus à se soucier des petits détails.



**Siegfried Keller SA**

Qualité dans le moindre détail

Constructions métalliques · Éléments de construction  
22, route de la Maladière · 1022 Chavannes-Lausanne · Tél. 021/35 07 12 · Siège à: 8304 Wallisellen

une activité  
Unitec  
B818



**Mettez de la  
fantaisie  
dans le béton!**

**ÉCLÉPENS-ROCHE**



# famaflor

Revêtement de sol sans joint à base de résine époxy, à haute résistance à l'usure, aux chocs et aux agents chimiques.

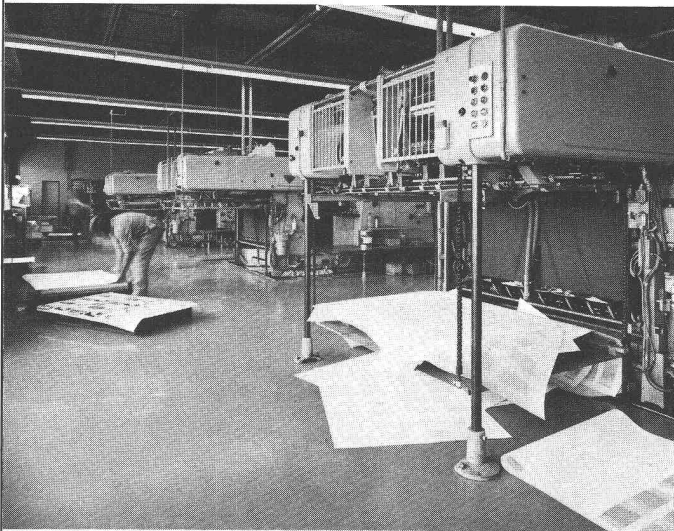

famaflor s.a.

Lausanne  
021/22 98 32

Grand-Lancy (GE)  
022/94 77 55

B739

**Nous créons**  
*en rendant*  
**plus de place**  
*utile*  
**dans vos bureaux**  
*l'espace*  
**archives,**  
*auparavant*  
**entrepôts et**  
*perdu*  
**parkings.**

B741

**COMPACTUS** COMPACTUS SA  
5507 Mellingen  
Tél. 056 9110 34  
**Le créateur de place de Mellingen**

# bidim<sup>®</sup>

couche anticontaminante  
et répartitrice de charges

Dousse

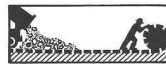
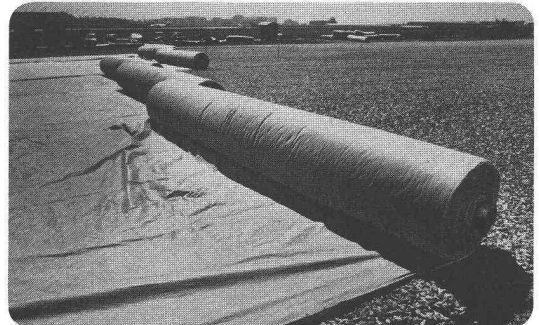

Déroulement de la  
nappe, apport de  
grave naturelle  
à l'avancement



Régalage



Compactage



Modes d'assem-  
blage: 1. couture,  
2. recouvrement,  
3. agrafage

## bidim

l'additif de structure le  
mieux adapté aux:

### TERRASSEMENTS

Voies d'accès, pistes de  
chantiers, chemins, rem-  
blais, etc.

### ROUTES

Couche de forme de route,  
autoroutes, aires de  
stationnement, armatures  
d'enrobés à chaud, etc.

### DRAINAGES

Filtrations, drains enve-  
loppes de drains etc.

### TRAVAUX FERROVIAIRES

Stabilisation et drainage  
des voies ferrées, protec-  
tion de talus, puits drai-  
nants, etc.

### TRAVAUX HYDRAULIQUES

Bassins, réservoirs, ren-  
forts de berges, digues,  
barrages en terre, etc.

BIDIM, un produit de RHONE-POULENC, est distribué en  
en Suisse par:

## PRODO SA

Liants bitumineux et  
produits chimiques pour  
la construction

1564 DOMDIDIER/FR  
Tél. 037/75 27 27



**BON** pour une documentation BIDIM  
avec échantillon et liste de prix

NOM \_\_\_\_\_  
FIRME \_\_\_\_\_  
ADRESSE \_\_\_\_\_  
NP/LOCALITE \_\_\_\_\_



B369

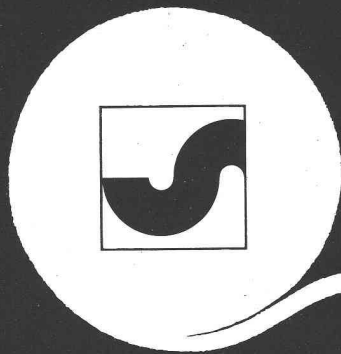

Votre nontissé  
**SODOCA**®

ALBRECHT xxx 5

Représentation générale: Muhlebach SA  
nontissés industriels  
5200 Brougg, Tél. 056/94 51 11

**muhlebach**

**Vente et dépôts**

Aigle	Gétaz Romang SA	025/ 26 36 21	Flüelen	B. Ziegler	044/ 2 12 95	Sargans	Baucenter Sargans AG	085/ 2 38 31
Basel	W. Tschopp AG	061/ 50 55 88	Fribourg-Givisiez	Glasson Matériaux SA	037/ 83 11 01	Sion	Gétaz Romang SA	027/ 22 89 31
Bern	Albert Wahlen AG	031/ 41 31 31	Gebenstorf	Baubedarf Gebenstorf	056/ 23 35 55	La Souste/Susten	Gétaz Romang SA	027/ 23 12 58
Biel/Bienne	Sabag AG/SA	032/ 22 58 44	Giubiasco	Edilcentro SA	092/ 27 18 31	Thun	Baumaterial AG Thun	033/ 23 31 23
Bulle	E. Glasson + Cie SA	029/ 3 11 33	Ilanz	Baubedarf Ilanz	066/ 2 39 29	Vevey	Gétaz Romang SA	021/ 51 05 31
Bussigny	Gétaz Romang SA	021/ 89 10 31	Montreux	Gétaz Romang SA	021/ 61 55 77	Visp/Viège	Gétaz Romang SA	028/ 48 11 41
Château d'Oex	Gétaz Romang SA	029/ 4 75 75	Palézieux	E. Glasson + Cie SA	021/ 93 81 06	Wil SG	Baumaterial AG Wil	073/ 23 54 54
Châtel-St-Denis	Gétaz Romang SA	021/ 56 71 18	Payerne	J. Rapin SA	037/ 61 28 21	Winterthur	Streff Baumaterial AG	052/ 28 22 21
Chur	Baubedarf Chur	081/ 24 83 83	Regensdorf	Baubedarf Zürich AG	01/ 840 27 27	Yverdon	Gétaz Romang SA	024/ 25 81 91
Delémont	Matériaux Sabag SA	066/ 21 12 81	Romont	E. Glasson + Cie SA	037/ 52 15 15	Zernez	Baubedarf Zernez	082/ 8 12 80
			Roveredo (Mesolcina)	Edilcentro SA	092/ 82 12 66	Zürich	Baubedarf Zürich AG	01/ 44 03 11

B533

## Nouveau

**Probablement vous n'en aurez jamais besoin —  
mais il est utile de savoir qu'il existe, le**

# Service pour compresseurs

## 24 heures sur 24

# 032 / 53 43 61

Un coup de fil suffit. Dans les 24 heures au plus tard — **dimanches et jours fériés compris** — l'une de nos voitures de service se présentera chez vous.

Ce service unique dans le secteur des équipements pour air comprimé réduit à un minimum absolu les répercussions des très rares pannes en exploitation.

Veillez toutefois tenir compte du fait qu'en-dehors des heures normales de travail, nous devons facturer un supplément lié au «Service de piquet».

Attention: si l'on ne répond pas tout de suite à votre appel, cela signifie que la ligne de Service est occupé. Dans ce cas, veuillez rappeler dans une demie heure s.v.p.

B532

**Atlas Copco**

Atlas Copco (Schweiz) AG  
Bütigenstrasse 80  
2557 Studen  
Tel. 032/53 43 61

## Imprimerie La Concorde typo - offset

Reliures à anneaux  
WIRO  
MULTO

1066 Epalinges  
Ch. des Croisettes 6  
Tél. (021) 33 31 41

L'imprimerie La Concorde assure l'impression de  
«Ingénieurs et architectes suisses» depuis 1917.



# WALO

Walo Bertschinger SA

Construction de routes  
Génie civil  
Voies ferrées  
Sols industriels  
Sols sportifs

1010 Lausanne  
route de Berne 99  
Tél. 021/32 97 41

1700 Fribourg  
boulevard des Pérolles 12  
Tél. 037/22 95 05

2006 Neuchâtel  
rue des Tunnels 1  
Tél. 038/24 27 62

1950 Sion  
avenue de la Gare 41  
Tél. 027/22 30 33

B437



**expériences EF**  
fixations rationnelles

La sécurité dans la fixation de charge

**LIEBIG®**  
tampon de sécurité

Brevet suisse et étranger

... maximum de sécurité pour les personnes et les installations. Des bases de calcul claires pour les praticiens et ingénieurs sur les charges admises. Téléphonnez-nous, car de nos jours, la sécurité peut se calculer!

**Egli, Fischer Zurich**

Egli, Fischer & Cie SA, Dépt technique de fixations  
Gotthardstrasse 6, 8022 Zurich, téléphone 01/202 02 93

Bureau de vente Genève  
18, rue Caroubiers, 1227 Carouge, téléphone 022/42 12 55

ASSOCIATION OFFICIELLE  
INSTITUT DE TECHNIQUE  
DE CONSTRUCTION, BERLIN  
POUR CONSTRUCTION

B439

... échos de la pratique

## Un exemple d'escalier hélicoïdal de Naegeli-Norm

Dans les maisons familiales, il est important que l'escalier soit parfaitement adapté au style de l'environnement. Dans ce domaine, les escaliers hélicoïdaux de Naegeli-Norm permettent de satisfaire à toutes les exigences aussi bien fonctionnelles qu'esthétiques. Les lignes sobres et élégantes alliées à une conception bien étudiée sont en effet la preuve que fonction et forme peuvent parfaitement s'harmoniser. Naegeli-Norm, la solution appropriée à tous vos problèmes. Demandez le catalogue d'étude , notre brochure de 16 pages  ainsi que le livre de documentation en prêt

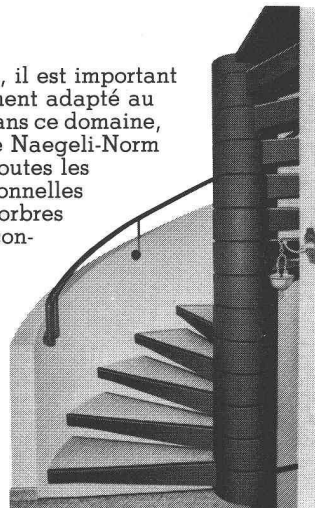

Naegeli-Norm SA  
8401 Winterthur

Eléments en béton  
Téléphone 052 36 14 64

# naegeli-norm

B732

Votre prochaine vidange avec  
**PERFECTOL MOTOR OIL**



**BRACK SA BREMBLENS**  
Tél. (021) 71 30 59

B536

**H. A. AUCHLIN**  
**J.M. LOETSCHER**  
successeur

PHOTOGRAVURE      PHOTOLITHO  
Place du Tunnel 10      Lausanne      / 23 64 40

B155

**Demain**  
**Demain**  
**Demain**

votre succès dépendra  
de l'impact de votre  
publicité d'aujourd'hui

21

**Nous recherchons le meilleur chef de vente de la branche.**

Responsable:

- de la vente de produits en béton,
- d'une équipe de vendeurs chevronnés,
- du traitement des offres et de la gestion des commandes,
- des rapports avec le siège central.

Notre client est une entreprise de renommée appartenant à un important groupe suisse de l'

## industrie du bâtiment/ produits en béton

Vous avez la quarantaine, une solide expérience dans un service de vente de la branche. Vous êtes dynamique et efficace.

Très bonnes connaissances en allemand indispensables.

Les personnes intéressées (de préférence **niveau ETS**) sont priées d'envoyer leurs offres à l'intention de M. Félix Urech qui garantit une totale discrétion. Référence 6657.

### Häusermann + Co AG

Conseillers en gestion d'entreprise  
Recherche de cadres  
3007 Berne, Eigerplatz 2, Téléphone 031-45 21 51

MEDIA

## interim

021/204077 Lausanne  
061/436650 Bâle  
032/939008 Moutier

MEDIA

B404

Bureau d'ingénieurs civils de Genève cherche un

## ingénieur civil diplômé EPF ou ETS

Domaine d'activités variées. Projet, réalisation et direction de chantier.

Entrée en fonctions: immédiate ou à convenir.

Faire offres manuscrites avec curriculum vitae et prétentions de salaire au **Bureau C. Fischer**, ingénieur civil EPF-SIA-AGI, rue Hugo-de-Senger 1, 1211 Genève 4, tél. 022/20 21 77.

## Midi de la France

Notre commettant est une entreprise suisse importante de planification et d'ingénieur civil. Comme conseiller indépendant, cette société s'occupe de la planification dans tous les domaines de construction. Pour la direction de différents grands projets sur la **Côte d'Azur**, nous cherchons un

## Architecte Résidant

bien qualifié avec l'intérêt pour une activité diversifiée offrant beaucoup de contacts et un travail de coordination varié.

Vous dirigerez avant tout des projets touristiques de niveau élevé au point de vue administratif et technique.

Nous attendons de vous l'expérience de plusieurs années comme architecte de projet, planificateur et/ou acqui-  
siteur. Des connaissances excellentes de français ainsi que de bonnes connaissances d'allemand et d'anglais sont indispensables. Vous avez une personnalité d'initiateur et une professionnalité universelle et disposez du talent de négociation nécessaire pour ce poste ainsi que d'une bonne faculté d'adaptation. Des expériences à l'étranger seraient un avantage.

La récompense correspond aux exigences élevées. Veuillez nous envoyer votre sollicitation avec un court Curriculum Vitae ainsi qu'une photo et un manuscrit. Discrétion absolue assurée.



Unternehmensberatung in Personalfragen AG  
Schneidergasse 24, 4051 Basel, Telefon 061 / 25 03 99

## Ingénieur civil SIA

14 ans d'expérience dans le domaine de:

- béton armé et précontrainte
- charpente métallique
- ponts (concours et réalisations)
- fondations spéciales

cherche nouveau champ d'activité, avec responsabilités. Participation financière souhaitée. Travail à l'étranger pas exclu.

Langues: français, allemand et anglais.

Ecrire sous chiffre **IAS 299, IVA SA, Beaulieu 19, 1004 Lausanne.**

## DUPUIS & CIE

CLICHÉS - PHOTOLITHOS

CHENEAU-DE-BOURG 3 TÉL. 23 39 23 LAUSANNE

B32

ETUDES PROJETS FABRICATION POSE REPARATIONS ENTRETIENS  
ENSEIGNES LUMINEUSES ET NON LUMINEUSES - ORIENTATION SIMPLE ET COMPLEXE - IDENTIFICATION  
SIGNALISATION - STRUCTURES ET APPLICATIONS IMPORTANTES DE PLEXIGLAS ET AUTRES PLASTIQUES

Photocomposition - Sérigraphie - Peinture en lettres - Tôlerie fine - Peinture industrielle

**021 91 23 23**

1033 CHESEAUX-SUR-LAUSANNE  
Télex 26324 WNSA

**westineon®**

B237

# THERMOLUX

## La vanne thermostatique avec les avantages déterminants...

- élément sensible à liquide
- grande précision de réglage
- hystérésis minimale
- indérégable
- protection antigel incorporée ajustée à moins de 6 °C
- dispositif inviolable de limitation ou de blocage de la température
- longue durée de vie, pas d'entretien
- 3 ans de garantie

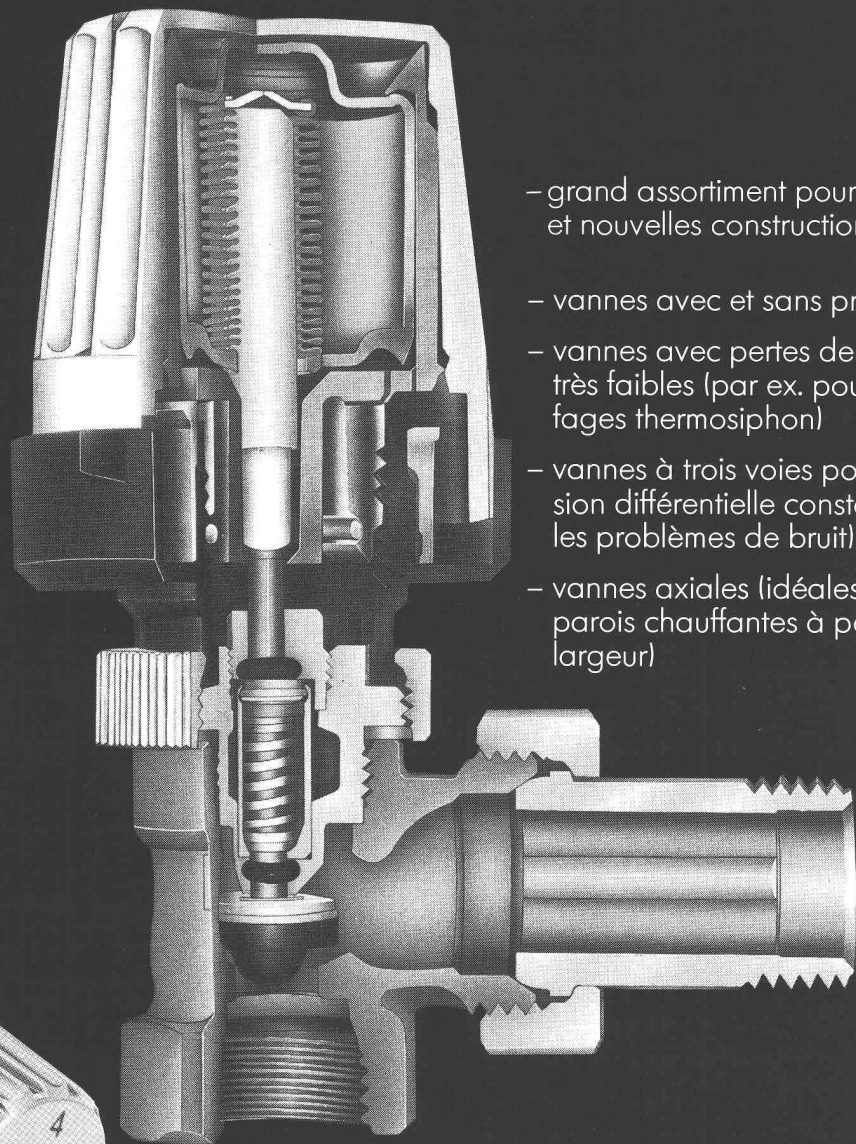

- grand assortiment pour anciennes et nouvelles constructions
- vannes avec et sans pré réglage
- vannes avec pertes de charge très faibles (par ex. pour chauffages thermosiphon)
- vannes à trois voies pour pression différentielle constante (évite les problèmes de bruit)
- vannes axiales idéales pour parois chauffantes à petite largeur

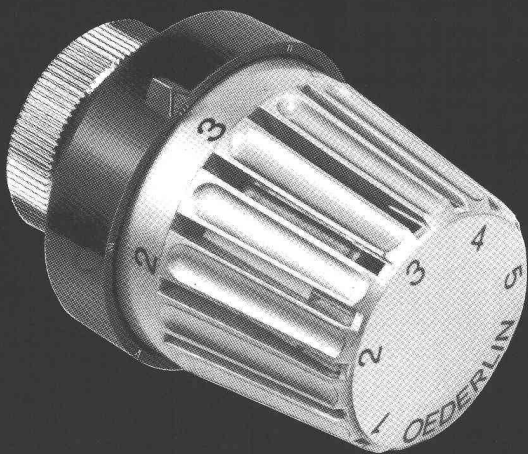

Faites un essai avec la vanne thermostatique THERMOLUX, éprouvée depuis des années

B622

Demandez notre documentation

**OEDERLIN + CIE**

Oederlin + Cie SA  
Robinetterie  
CH-5401 Baden  
Téléphone 056 82 01 01

**Hoval**

Distributeur: Hoval Herzog SA  
Av. J.-J. Mercier 2  
CH-1003 Lausanne  
Téléphone 021 20 40 51

# Kilcher

EFKAPRENE®

EFKAPRENE®

20  
ANS

F. Kilcher SA  
4565 Rechterswil  
Téléphone 065 35 16 35  
Télex 34520 kilch ch

Pour la Suisse romande :  
F. Kilcher SA  
1096 Cully  
Téléphone : 021 99 27 70

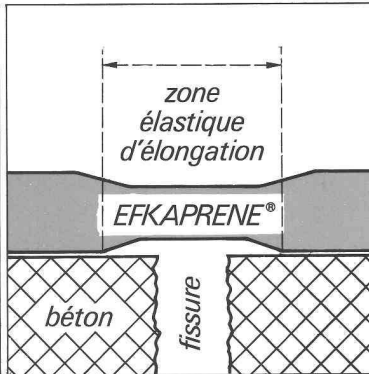
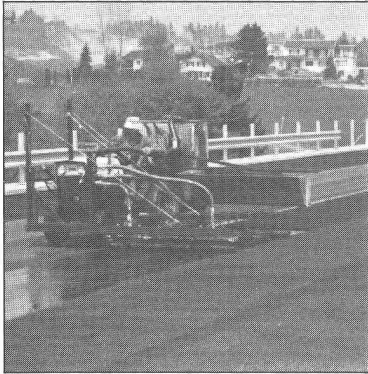

L'étanchéité de ponts  
EFKAPRENE®  
(ponte) les fissures  
résiste

- aux fondants chimiques
- à la chaleur de l'asphalte  
coulé
- aux efforts transmis par  
le revêtement

B598



*Kilcher n'avance aucunes affirmations à la légère, mais justifie les propriétés de ses produits par des résultats d'essais et une longue expérience pratique.*