

Objektyp: **Advertising**

Zeitschrift: **Ingénieurs et architectes suisses**

Band (Jahr): **115 (1989)**

Heft 12

PDF erstellt am: **26.09.2024**

Nutzungsbedingungen

Die ETH-Bibliothek ist Anbieterin der digitalisierten Zeitschriften. Sie besitzt keine Urheberrechte an den Inhalten der Zeitschriften. Die Rechte liegen in der Regel bei den Herausgebern.

Die auf der Plattform e-periodica veröffentlichten Dokumente stehen für nicht-kommerzielle Zwecke in Lehre und Forschung sowie für die private Nutzung frei zur Verfügung. Einzelne Dateien oder Ausdrucke aus diesem Angebot können zusammen mit diesen Nutzungsbedingungen und den korrekten Herkunftsbezeichnungen weitergegeben werden.

Das Veröffentlichen von Bildern in Print- und Online-Publikationen ist nur mit vorheriger Genehmigung der Rechteinhaber erlaubt. Die systematische Speicherung von Teilen des elektronischen Angebots auf anderen Servern bedarf ebenfalls des schriftlichen Einverständnisses der Rechteinhaber.

Haftungsausschluss

Alle Angaben erfolgen ohne Gewähr für Vollständigkeit oder Richtigkeit. Es wird keine Haftung übernommen für Schäden durch die Verwendung von Informationen aus diesem Online-Angebot oder durch das Fehlen von Informationen. Dies gilt auch für Inhalte Dritter, die über dieses Angebot zugänglich sind.

Ein Dienst der *ETH-Bibliothek*
ETH Zürich, Rämistrasse 101, 8092 Zürich, Schweiz, www.library.ethz.ch

<http://www.e-periodica.ch>

La solution à votre problème? Nous vous la proposons volontiers.

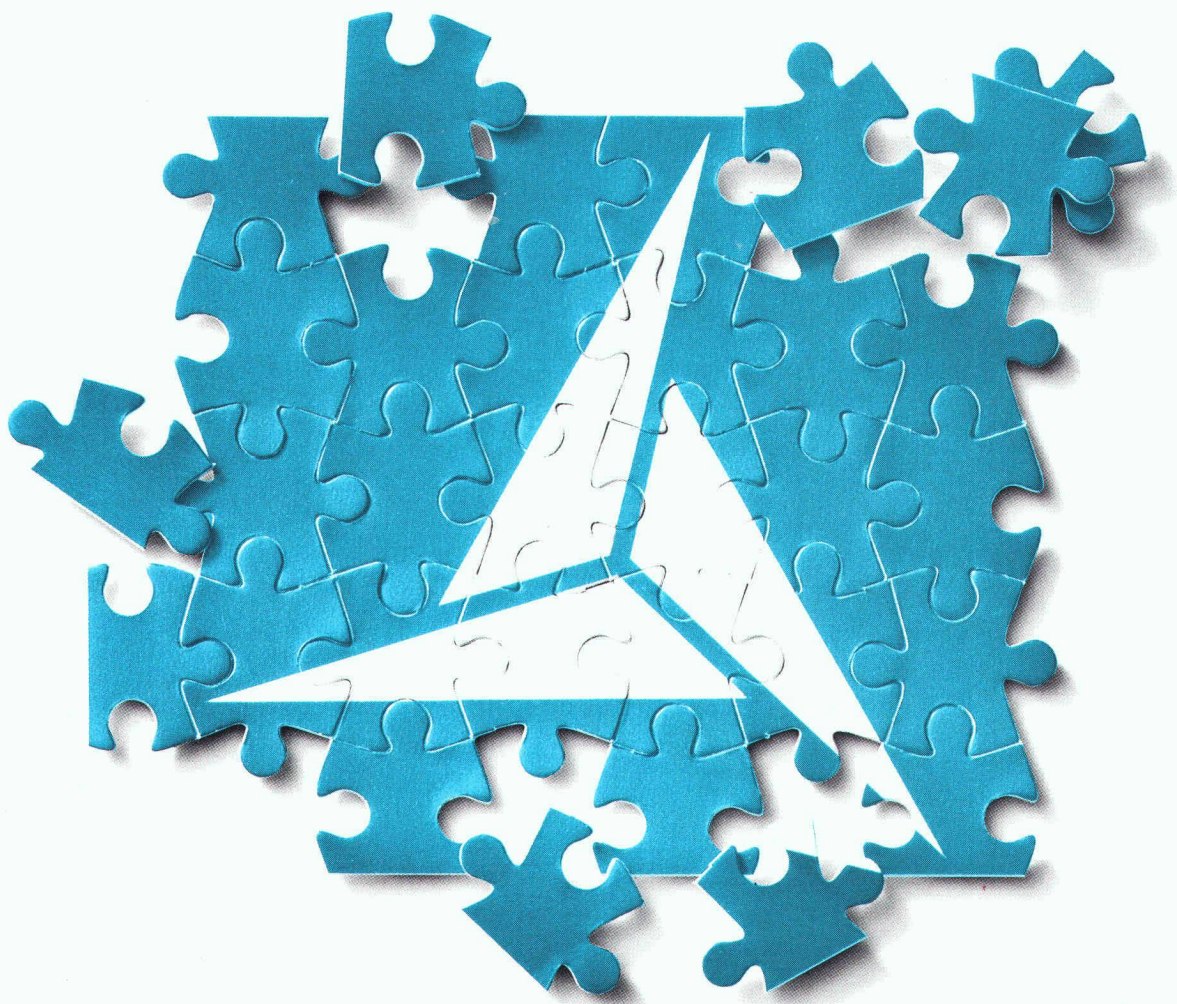

Lorsque nous parlons de solution, nous ne pensons pas uniquement au matériel approprié, mais nous vous conseillons entièrement, c'est-à-dire par un engagement

personnel à partir du projet et ceci jusqu'au service après-vente. Pour profiter de notre longue expérience, contactez-nous dès la conception de votre projet!



Rendez-nous visite à Bâle
à la
PRO AQUA - PRO VITA '89
Hall 301, stand 337, 6 au 9 juin

Sulzer Frères Société Anonyme, Pompes Suisse, Case postale 21, 8404 Winterthur
Téléphone 052-81 59 19, Télex 896 191, Téléfax 052-36 25 90

Sulzer Frères Société Anonyme, Service pompes, 54 avenue Dapples, 1006 Lausanne
Téléphone 021-27 59 22, Téléfax 021-27 60 22

VOTRE AVANTAGE: NOTRE FLEXIBILITÉ

TURO®
Pompes à vortex

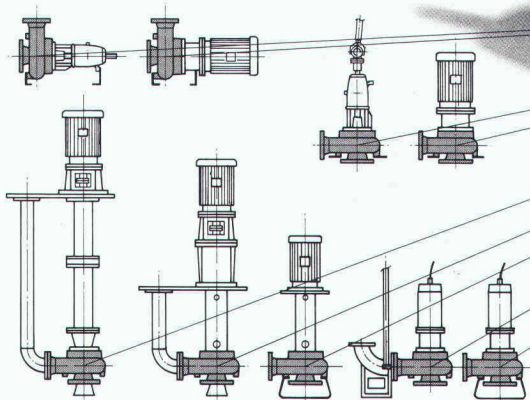
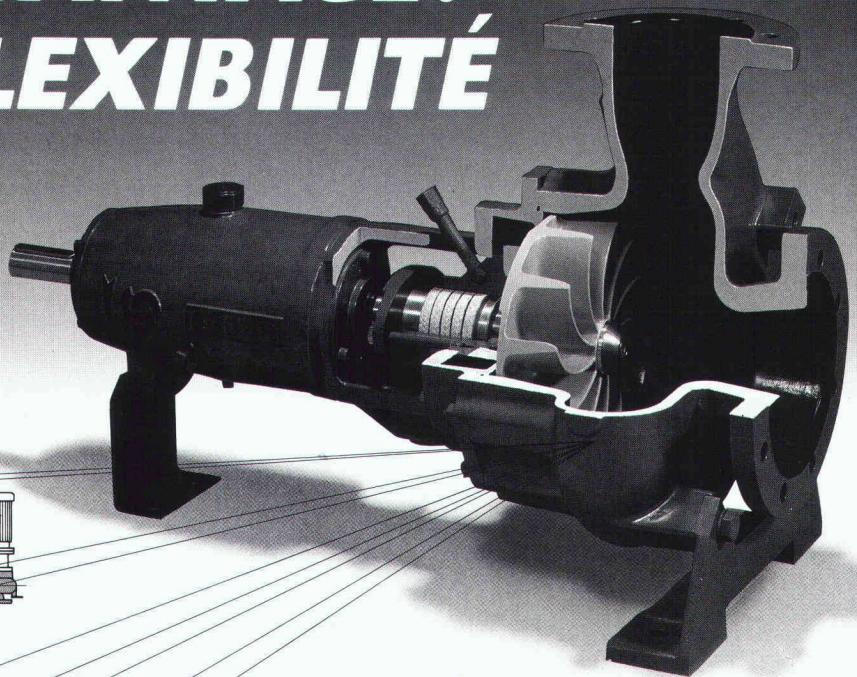

EGGER

B 3313

Emile Egger & Cie SA
Fabrique de pompes et de machines
CH - 2088 Cressier/NE (Suisse)
Tél. 038 48 11 22
Télex 952851
Téléfax 038 47 22 90

ÉLECTRONIQUE PROFESSIONNELLE



Sonorisations

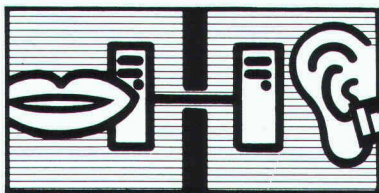

Interphone



**Surveillance vidéo
Vidéo-portiers**

Egalement près de vous:
Courfaivre, Fribourg,
Lausanne, Lamone TI,
Neuchâtel, Vernier, Vevey,
Yverdon

B 3283

RADIO TV STEINER
ÉLECTRONIQUE PROFESSIONNELLE

Numéro de coordination:
061 691 63 66

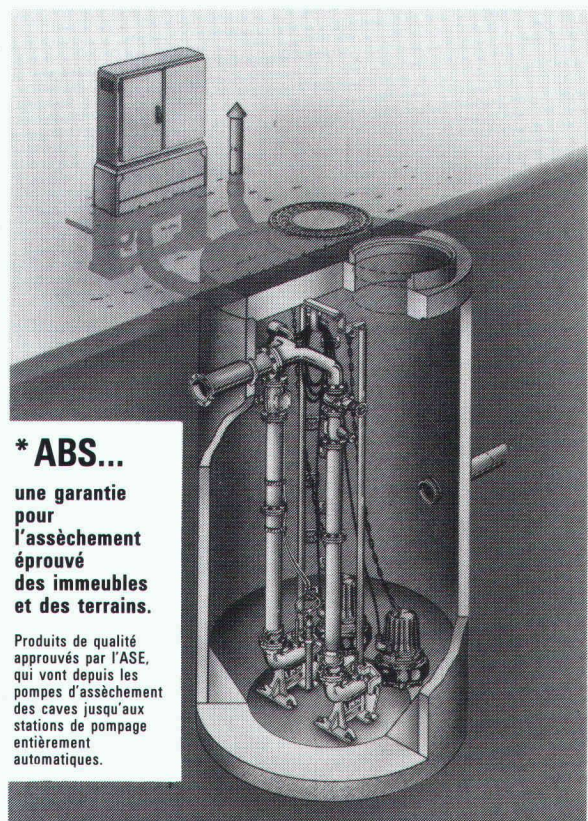

*** ABS...**

une garantie pour l'assèchement éprouvé des immeubles et des terrains.

Produits de qualité approuvés par l'ASE, qui vont depuis les pompes d'assèchement des caves jusqu'aux stations de pompage entièrement automatiques.

B 3232

KOLB

Eugen Kolb Pumpen AG
8594 Güttingen TG, Tel. 072/65 21 75
Telefax 072/65 13 13



De nouvelles compositions pour la Suisse

MONTACOLOR®, une collection de la société Montana Stahl SA, ouvre une nouvelle dimension et une ère nouvelle hautes en couleurs pour l'architecture de plaques d'acier profilées.

Onze nouveaux coloris avec chacun trois à quatre nuances de tons qui s'harmonisent parfaitement, ainsi qu'une gamme de couleurs primaires et techniques permettent au maître d'œuvre, à l'architecte et à l'entrepreneur de rele-

ver le défi de l'intégration de bâtiments dans le paysage en optant pour des solutions plus proches de la nature.

Demandez de plus amples informations sur cette nouvelle collection de coloris MONTACOLOR® soit par téléphone, soit au moyen du coupon ci-dessous!

MONTACOLOR®

B 3267



Les systèmes rationnels pour toitures, planchers et façades

Montana Stahl SA
CH-1110 Morges
Téléphone 021/801 92 92
Téléfax 021/802 31 06

OUI, les nouvelles compositions m'intéressent.
Envoyez-moi votre nouvelle carte de coloris MONTACOLOR®

Entreprise

Nom

Adresse

CPA / lieu

Tél.

Prénom

Construire en se fondant sur des thèmes multiples

Les ingénieurs et les architectes ont besoin d'une information permanente – mais d'une information de haut niveau.

Huit rédacteurs à plein temps mettent leur talent au service de «Ingénieurs et architectes suisses» et de «Schweizer Ingenieur und Architekt» afin que chaque édition de ces deux revues spécialisées réponde aux exigences critiques de leurs lecteurs. Leur recette? Un choix équilibré des thèmes, ayant par exemple trait à la construction industrielle, à la rénovation des immeubles anciens, à la conception assistée par ordinateur (CAO), aux installations du bâtiment, au chauffage, à la construction en bois, à la climatisation et à l'aération, aux problèmes liés à la sécurité, aux routes, à la construction métallique, aux tunnels, à la gestion énergétique ou aux transports.

Ce sont des professionnels de très haute compétence – donc de véritables décideurs – qui, dans toute la Suisse, lisent «Ingénieurs et architectes suisses» et «Schweizer Ingenieur und Architekt». Le tirage de ces deux revues leur garantit la plus large diffusion: 3600 exemplaires tous les 15 jours en Suisse romande et 10 800 exemplaires chaque semaine en Suisse alémanique.

Demandez un numéro spécimen ainsi que le plan thématique: vous ferez ainsi meilleure connaissance avec deux revues spécialisées, conçus sur mesure à la seule intention de leurs lecteurs.

IVA

Siège central:
IVA S.A. de publicité
internationale,
Mühlebachstrasse 43,
8032 Zurich,
téléphone 01 251 24 50

Régie des annonces:
IVA S.A. de publicité
internationale,
23, Pré-du-Marché,
1004 Lausanne,
téléphone 021 37 72 72

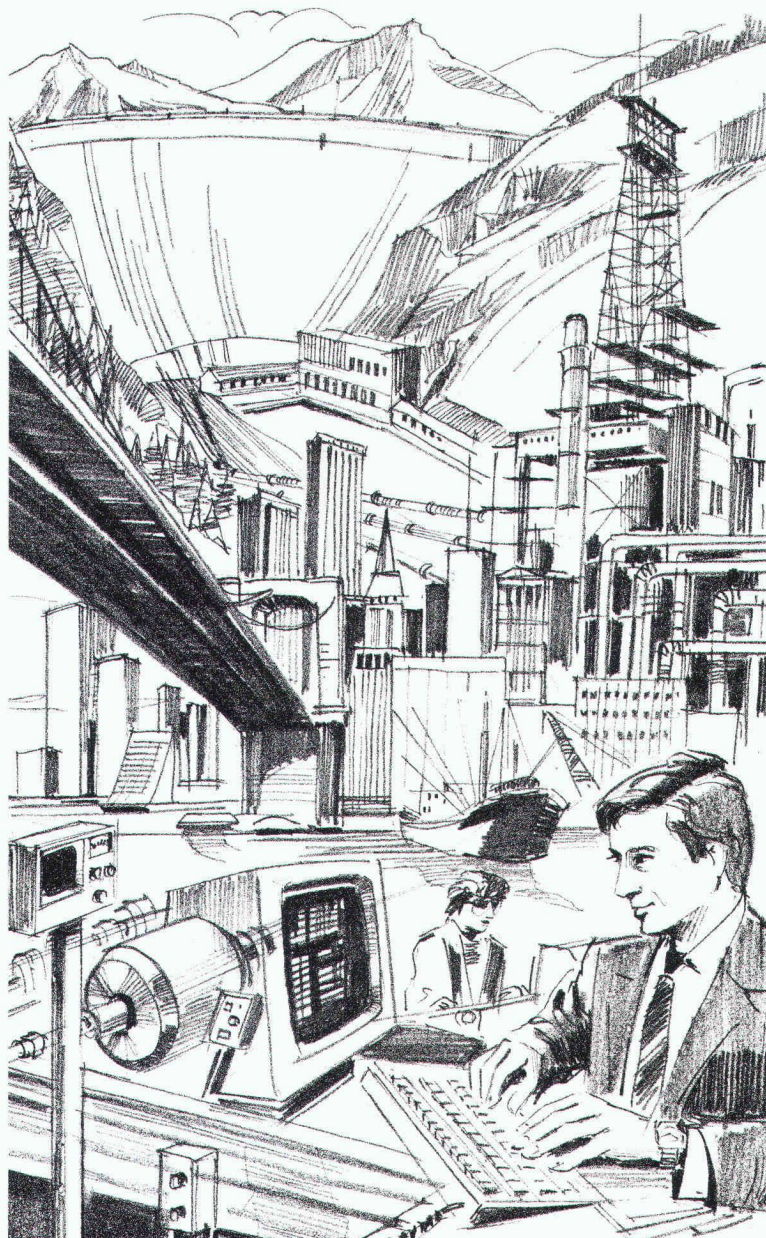

B 2507

**Ingénieurs
et architectes
suisses**

**Schweizer
Ingenieur und
Architekt**

Les revues spécialisées lues de la première
à la dernière page.



LE BON CHOIX

ISOTEX**Panneaux isolants**

Un produit suisse de qualité, qui a fait ses preuves dans la protection contre

le froid la chaleur
le feu le bruit

4 sortes de plaques, avec des surfaces de structure différente, pour satisfaire toutes vos idées d'aménagement.

Demandez notre documentation complète.

**CEWAG DÜDINGEN**

CH-3186 Düringen
 Tél. 037 / 43 12 61, Fax 037 / 43 38 70
 Fabrication de matériaux de construction

Burra

B 3269

Pour mettre les documents de bureau au bon format, rien ne surclasse les cisailles et massicots Ideal: de la petite cisaille manuelle A4 au massicot électrique, tous les modèles Ideal se signalent par une sécurité optimale et une précision exceptionnelle.

Une précision à l'épreuve des ans, car nous vous garantissons, en qualité de représentant général, un service rapide et compétent avec les pièces d'origine!

Sur simple rendez-vous, nous vous présenterons en détail nos modèles «haut de gamme» à Bassersdorf. La vente s'effectue par le canal des commerces spécialisés.

IDEAL

Pour trancher tous vos problèmes de formats!

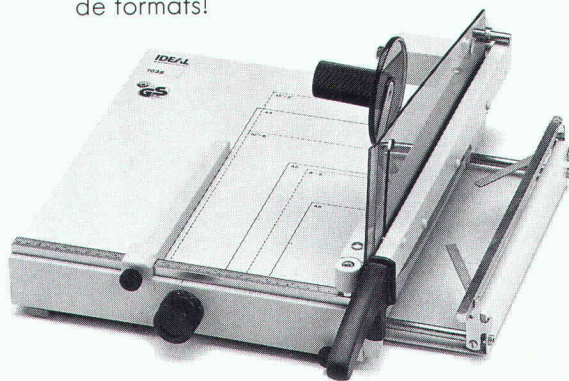

**TOITURES
 ÉTANCHÉITÉ
 BUREAU DE CONSEILS,
 RECHERCHES,
 ÉTUDES ET EXPERTISES**

COREX

B 3309
 R. DOURNOW SA
 8, rue du Bois-du-Lan 1217 MEYRIN
 Tél. 022/782 05 05
 FAX (022) 782 08 25

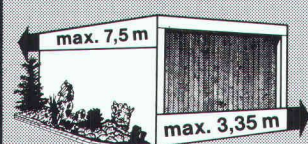
FRISBA**Garages préfabriqués****VOUS choisissez...**

les dimensions et le type d'exécution.

FRISBA SA
 1095 Lutry
 Téléphone 021/ 39 13 33

B 3290

SAVER & PARTNER

Oui, je veux trancher net mes problèmes de formats! Adressez-moi donc votre documentation et votre tarif Ideal.

Entreprise: _____

A l'att. de: _____

Adresse: _____

NPA/localité: _____

No de tél.: _____

IAS 12

KUHN

Hermann Kuhn Zürich, Grindelstrasse 21,
 case postale 434, CH-8303 Bassersdorf,
 Téléphone 01/836 48 80, Téléfax 01/836 48 37.

Les avantages des pic

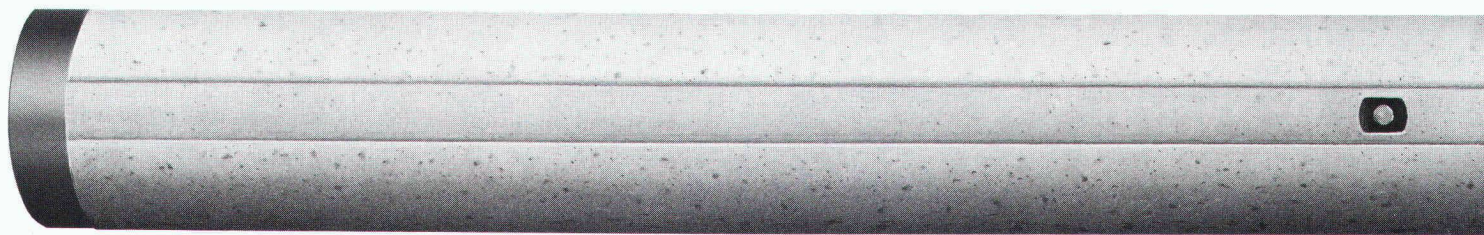

Longatti ASG

Il a besoin de nous.



Terre
des hommes
Aide directe
à l'enfance
meurtrie

Coupon de parrainage. Je m'engage à parrainer financièrement un enfant de Terre des hommes à raison de Frs. par mois, pendant mois.

Envoyez-moi les informations et bulletins de versement nécessaires.

(Pour limiter au maximum les frais administratifs, ce parrainage financier ne sera pas nominatif.)

Documentation: Je souhaite en savoir plus sur votre action, envoyez-moi:

- Une documentation générale.
 Une documentation de parrainage financier.

Nom: _____

Prénom: _____

Rue: _____

N° postal: _____ Localité: _____

Date: _____ Signature: _____

A renvoyer à: Terre des hommes, case postale 388, 1000 Lausanne 9, CCP 10-8736-0

Nous avons besoin de vous.

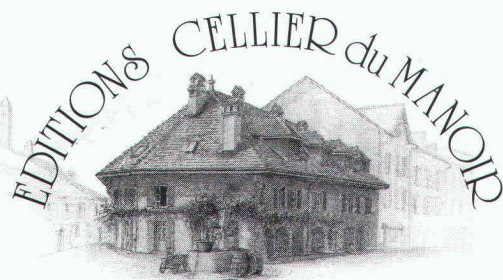

C.P. 117 - 1162 ST-PREX
Monique et Alain Zurbuchen

Vos clients sont enchantés de votre réalisation :

OFFREZ-LEUR LE DESSIN DE VOTRE OEUVRE

(demeure, propriété, bâtiment administratif, etc.)

Ils pourront même l'employer pour créer :

- carte de visite - en-tête de lettre - carton d'invitation
- étiquette de vin - calendriers - etc.

VOTRE OEUVRE PARACHEVÉE ET RÉPANDUE PAR UNE AUTRE OEUVRE D'ART
(un petit investissement qui vous sera tout bénéfice)

Dès lors, téléphonez de suite au (021) 806 24 84 pour la liste de prix ou autres renseignements.

B3291

ix battus bhi-Atlas sont fla-

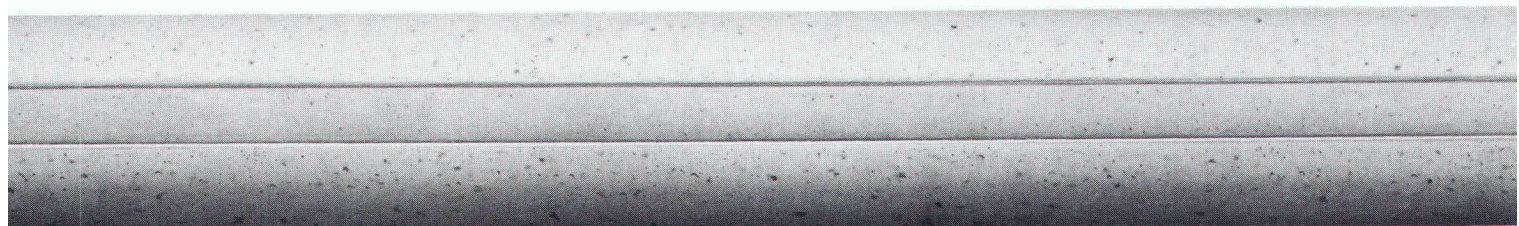

HANS GANTNER

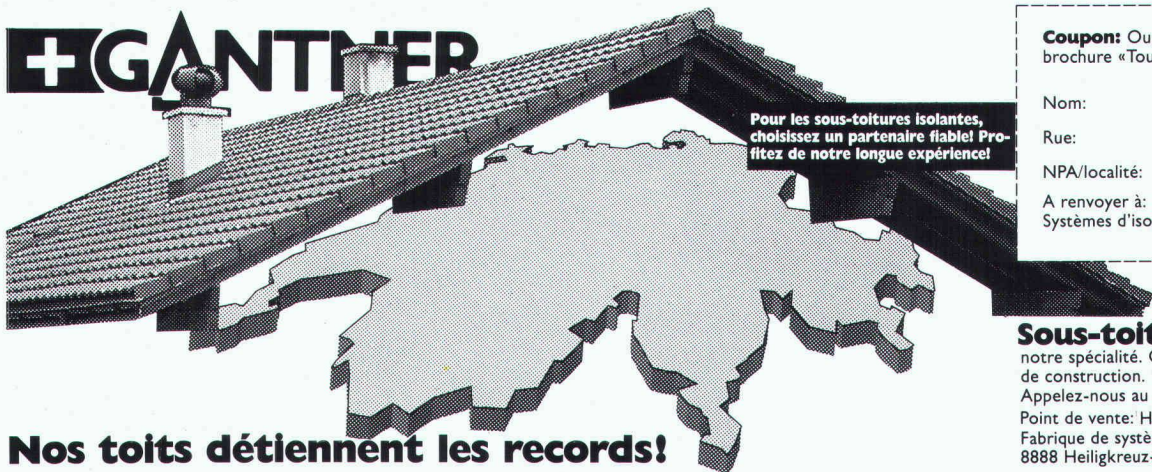

Pour les sous-toitures isolantes, choisissez un partenaire fiable! Profitez de notre longue expérience!

Nos toits détiennent les records!

IAF

Coupon: Oui, je désire recevoir votre brochure «Tout réuni sous un même toit».

Nom: _____

Rue: _____

NPA/localité: _____

A renvoyer à: HANS GANTNER, Systèmes d'isolation, 8888 Heiligkreuz-Mels

B 3042

Sous-toiture + isolation: notre spécialité. Quel que soit le site de construction. Et cela, tout «naturellement». Appelez-nous au **085 / 2 24 41**.
Point de vente: HANS GANTNER, Fabrique de systèmes d'isolation, 8888 Heiligkreuz-Mels, 085 / 224 41 / 258 42

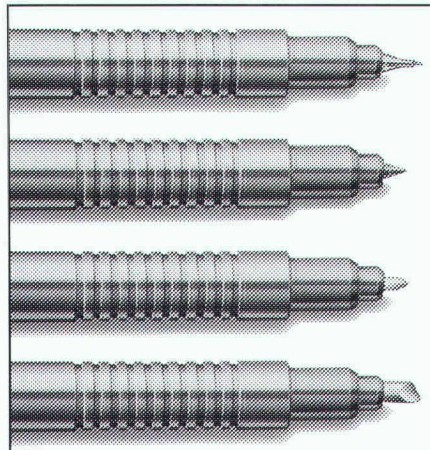

LE MARQUEUR STABILO-OHPEN POUR RÉTROPROJECTION N'A PAS LE CŒUR SEC!

- S** Superfin
- F** Fin
- M** Médium
- B** Biseauté

- STABILO-OHPen: un marqueur «au long cours» qui ne vous fait jamais faux bond, grâce à son capuchon étanche.
 - STABILO-OHPen: pointe irriguée en permanence grâce à la verticalité assurée par le clip au corps.
 - STABILO-OHPen: encre soluble ou permanente; vendu à l'unité ou en étui (4, 6 ou 8 coloris intenses).
 - STABILO-OHPen: marque à coup sûr.
- IAS 12

UN MARQUEUR GRATUIT EN ÉCHANGE DE CE BON!

Nom/prénom: _____

Adresse: _____

NPA/localité: _____

A retourner à Hermann Kuhn Zurich, représentant général pour la Suisse, case postale, 8303 Bassersdorf.



B 3172

Les pieux battus bhi-Atlas sont en béton préfabriqué circulaires de \varnothing 450 mm avec possibilité d'injection. Ils s'adaptent à toutes les qualités de sol, offrent une grande résistance à la flexion et peuvent supporter des charges conséquentes. Leur forme cylindrique assure un frottement latéral élevé et leur conicité permet d'augmenter

la portance. Les pieux battus bhi-Atlas sont livrables en tant que pieux de base ou rallonges, cylindriques ou coniques, avec couplages en acier dont les longueurs varient entre 4 et 14 mètres. Ils peuvent être utilisés de façon optimale comme pieux de compression et tractions, pieux inclinés, pieux flottants ou pieux avec possibilité d'injection de béton. Les pieux battus bhi-Atlas garantissent un battage rapide ainsi qu'une qualité de béton irréprochable après battage.

grants

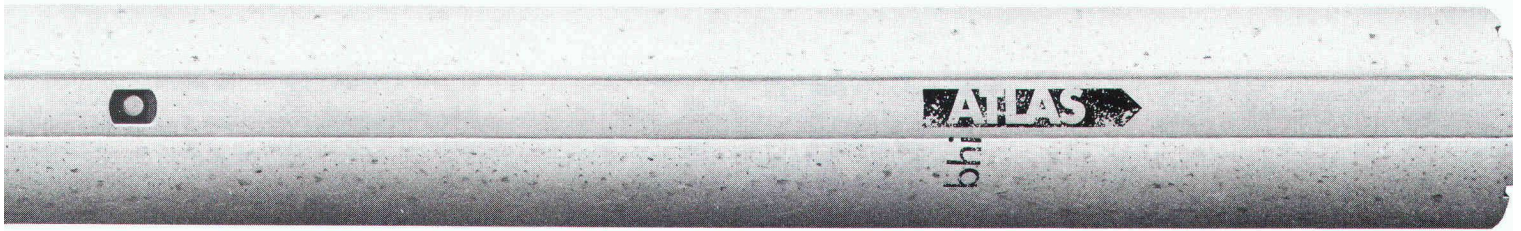

Nous sommes à votre entière disposition pour tous renseignements complémentaires.

Matériaux de construction Gustave Hunziker SA
3225 Müntschemier
Téléphone 032 83 21 21 Téléfax 032 83 23 56



BAUBEDARF HUNZIKER

B 3333

Bureau d'ingénieurs civils exécute rapidement tous travaux de

dessin technique

coffrage et armature, etc.

Tél. 021/907 92 58

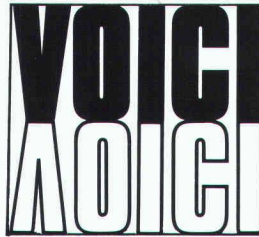

la preuve que vos annonces sont lues

Bureau d'architecture biennois cherche

architecte, dessinateur, dessinatrice

pour collaborer de manière responsable au travail du bureau, tant dans le domaine de la conception des projets (participation à de nombreux concours) que dans celui de l'exécution. Capable de travail d'équipe et passionné par la recherche de la qualité architecturale. Situation d'avenir.

Entrée immédiate ou à convenir.

Offres ou téléphones à A. Tschumi, professeur EPFL, et P. Benoit, architectes FAS/SIA, 13, rue du Bourg, 2502 Bienne, téléphone 032/23 29 29.

L'atelier d'architecture Stanex Monthey SA

cherche pour son nouveau bureau de Monthey

un technicien-architecte

2 dessinateurs

un chef de chantier

un dessinateur béton armé

Entrée immédiate ou à convenir.

Ecrire avec curriculum vitae et prétentions de salaire sous chiffre H 36-076323 Publicitas, 1951 Sion.

**Pour le plus petit Mini-Véloparking
au Superparking pour vélos
et motos:**



velopa

VELOPA AG 8045 ZÜRICH
BINZSTRASSE 9
TEL. 01 463 85 95

**parking
sans problèmes!**

Demandez nos catalogues en couleur:

Catalogue VELOPA

Potelets de blocage décoratifs (THIEME)

B 3210



SERVICES INDUSTRIELS DE GENEVE

Les Services Industriels de Genève

cherchent pour les postes ci-dessous

du personnel de nationalité suisse, domicilié dans le canton de Genève ou disposé à y résider.
Dernier délai d'inscription : samedi 10 juin 1989.

Pour leurs Services généraux, division immobilière

un(e) architecte ETS

en tant que chef de la section « Maintenance et sécurité » chargée de l'exploitation et de la maintenance des bâtiments technico-administratifs et de la sécurité générale de l'entreprise.

Nous demandons :

- diplôme d'architecte ETS ;
- expérience de la direction des travaux et de la gestion de bâtiments technico-administratifs ;
- aptitude à diriger des cadres techniques et administratifs ;
- adaptabilité et sens des contacts ;
- âge souhaité : 30 à 40 ans.

un(e) ingénieur ETS en génie civil

en tant que chef de la section « Construction » chargée de l'étude, de l'exécution et de la maintenance des ouvrages d'exploitation des Services de l'eau, du gaz et de l'électricité.

Nous demandons :

- diplôme d'ingénieur ETS en génie civil ;
- expérience de la direction des travaux et de l'étude et la réalisation de constructions industrielles ;
- aptitude à diriger des cadres techniques et administratifs ;
- autorité, entregent, facilité d'adaptation ;
- âge souhaité : 30 à 40 ans.

Nous offrons : situation stable, travail varié et intéressant, méthodes modernes, assurances sociales étendues, horaire variable, restaurant d'entreprise.

Prière de téléphoner au 20 88 11, interne 2302, pour obtenir la formule d'inscription. Offres manuscrites à adresser, avec photo, à l'Office du personnel des Services Industriels de Genève, case postale 272, 1211 Genève 11.

Vous ouvrez une entreprise ou devenez indépendant.

C'est donc une évidence qu'il vous faut une prévoyance professionnelle adaptée à vos besoins et à ceux de vos collaborateurs. La caisse de prévoyance SIA UTS FAS FSAI a été constituée à cet effet. En tant que membre de l'une de ces associations professionnelles, vous profitez d'une institution d'entraide qui connaît parfaitement les exigences de votre métier et sait y répondre. C'est ainsi que nous sommes en mesure de vous offrir une prévoyance vieillesse, survivants et invalidité optimale, à la fois conforme à la loi (LPP) mais susceptible également de satisfaire vos désirs d'adaptation individuelle.

N'hésitez pas à demander conseil ou des informations complémentaires au

téléphone 031/22 87 81.

 **Caisse
de prévoyance
SIA UTS FAS FSAI**

**Une institution d'entraide de
vos associations professionnelles.
Sûre. Autonome. Performante.**

Chef-architecte des PTT, un défi de nature professionnelle et d'organisation



La Direction bâtiments et immeubles cherche pour sa division des bâtiments à Berne un

architecte en chef

Son champ d'activité implique la direction de la division – avec des sections décentralisées à Lausanne, Zurich et Giubiasco – comprenant une centaine de collaborateurs qualifiés, sur le plan du personnel et du point de vue technique. Il assurera aussi la coordination décisive de problèmes fondamentaux relatifs à l'étude et à la réalisation de projets de construction complexes des PTT.

Si vous êtes architecte diplômé EPF ou de formation jugée équivalente avec une longue expérience dans une fonction dirigeante du domaine de la construction, nous pouvons vous offrir un poste de cadre supérieur aux activités très variées. Nous nous représentons une personnalité jouissant de vastes connaissances pratiques dans tous les secteurs de la construction et du management moderne. Un sens aigu de l'organisation, des talents de négociateur, de l'esprit de décision et de bonnes connaissances des langues officielles complètent le profil d'exigences.

Entrée en fonction: 1^{er} octobre 1989 ou selon entente.

M. B. Maeder Dr oec. publ. (tél. 031/62 22 04) est à votre disposition pour des renseignements complémentaires. Veuillez adresser votre postulation jusqu'au 15 juin 1989 en y joignant curriculum vitae, copies de certificats et photo sous chiffre de référence n° 162/HB/0 à la

Direction générale des PTT
Direction du personnel – 3030 Berne

Office fédéral de l'agriculture

Nous cherchons un

ingénieur du génie rural dipl. EPF

pour notre section des améliorations foncières.

Tâches :

- examen de projets généraux et de projets de construction, ainsi que la coordination entre les domaines concernés,
- étude des demandes de contributions,
- visites sur place, prises de position,
- diverses tâches d'état-major.

Exigences :

- études universitaires et plusieurs années de pratique,
- facilité dans l'expression orale et écrite,
- langues : le français et l'allemand.

Si vous cherchez une activité intéressante, variée, comprenant certaines responsabilités, adressez votre offre, accompagnée de la documentation habituelle, jusqu'à fin mai 1989, à l'Office fédéral de l'agriculture, Service du personnel, Mattenhofstrasse 5, 3003 Berne.

Schopfer & Karakas SA
Bureau d'ingénieurs civils
Laboratoire de géotechnique
Bd de Grancy 19a
1006 Lausanne
Tél. 021/27 41 31

cherche pour son département de géotechnique et géostructures

un ingénieur civil

avec quelques années d'expérience pour un poste de « chef de projet ». Notre futur collaborateur sera appelé à mener d'une façon indépendante les projets à travers les diverses phases d'études et d'exécution.

un jeune ingénieur civil

qui désire être formé dans le domaine de la géotechnique et géostructures.

Il s'agit de postes stables, bien rétribués, au sein d'une équipe dynamique, au bénéfice de tous les avantages sociaux d'une entreprise moderne et avec d'excellentes perspectives d'avenir.

Les intéressés sont priés de s'annoncer par écrit ou de prendre contact par téléphone avec M. Karakas.



Colombi Schmutz Dorthe SA
Ingénieurs, géologue
et spécialistes de l'environnement

Notre bureau de Sion désire s'adjoindre la collaboration d'un

ingénieur civil diplômé EPF ou ETS

Si vous êtes à la recherche d'une activité professionnelle plus intéressante et stimulante, nous pouvons vous offrir :

- la possibilité de vous perfectionner grâce au soutien de collègues expérimentés et un programme de formation interne ;
- l'occasion de collaborer à la résolution de problèmes variés dans le domaine des infrastructures de génie civil, des fondations et de la protection de l'environnement ;
- des conditions de travail modernes et évolutives au sein d'une société en expansion.

Si notre proposition vous intéresse, veuillez prendre contact avec M. B. Schmutz au 021/37 12 41 ou adresser vos offres à :



Colombi Schmutz Dorthe SA
Rue des Remparts 8, 1950 Sion

Eau saine par



L'EAU C'EST LA VIE

Katadyn Produits SA
Purification de l'eau

CH-8304 Wallisellen

Agence romande:

Téléphone 021 / 869 96 91

Téléfax 021 / 869 96 94

Rendez nous visite
à Pro Aqua - Pro Vita
à Bâle
du 6 au 9 juin 1989
Halle 301, stand 541

Katadyn Multus[®]

Rayons ultraviolets

Filtres Katadyn[®]

Microfiltration

Electro-Katadyn[®]

Adjonctions de ions d'argent

Micropur[®]

Pastille, poudre et liquide

B 3335

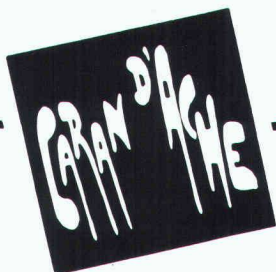

Cherche un

ingénieur ETS

pour notre service de la qualité.

Nous demandons :

- nationalité suisse ;
- âge : 28-35 ans ;
- CFC mécanique générale ou précision ;
- 4-5 ans de pratique ;
- diplôme d'ingénieur ETS ;
- 3-4 ans d'expérience avec connaissances informatiques machines ;
- langues : français, bonnes connaissances d'allemand et d'anglais ;
- aptitude à diriger du personnel.

Les candidats sont priés d'envoyer leur offre manuscrite avec curriculum vitae, photocopies de diplôme et certificats, photo à l'attention du chef du personnel.

Caran d'Ache SA - 19, chemin du Foron
1226 Thônex - Tél. 48 02 04 - Interne 252.



Souhaitez-vous mettre en valeur vos compétences professionnelles en relevant le défi posé par des tâches exigeantes ?

Cette possibilité vous est offerte par notre Département Engineering qui cherche un(e)

ingénieur civil

qui sera chargé de :

- la responsabilité de projets de construction principalement dans le cadre de réalisations industrielles ;
- la direction de chantiers outre-mer et de la coordination des travaux ;
- l'élaboration des dossiers d'avant-projets.

Nous souhaiterions rencontrer les candidats ayant le profil suivant :

- diplôme d'ingénieur en génie civil ETS ou EPF accompagné de quelques années d'expérience, si possible sur chantier ;
- faculté d'adaptation pour séjours de longue durée à l'étranger ;
- capable d'initiative et de pouvoir de décision ;
- très bonnes connaissances d'anglais, des connaissances de l'allemand et/ou de l'espagnol seraient un atout supplémentaire.

Veillez adresser vos offres détaillées accompagnées des documents usuels à M. E. Brambilla, Service du personnel, Nestlé SA, 1800 Vevey.



AMT FÜR BUNDESBAUTEN
OFFICE DES CONSTRUCTIONS FÉDÉRALES
UFFICIO DELLE COSTRUZIONI FEDERALI

En notre qualité d'organisme de services publics employant 500 personnes, et de plus grand organe technique de Suisse, nous sommes responsables de la réalisation des projets de construction de la Confédération en Suisse et à l'étranger. Notre siège principal se trouve à Berne et des services décentralisés lui sont rattachés.

Pour notre Section protection des eaux et génie civil spécialisé à Berne, nous cherchons un

ingénieur ou technicien en génie civil

Ce titulaire collaborera à la direction et à la coordination de projets dans le domaine du génie civil; réseaux d'évacuation et d'épuration des eaux, adduction d'eau, stockage et transvasage de carburants, installation pour la protection des eaux. Gestion de crédit d'ouvrage.

Exigences:

- formation d'ingénieur ETS, de technicien ou jugée équivalente;
- quelques années d'expérience professionnelle;
- langue maternelle française, avec bonnes connaissances de la langue allemande. Facilité d'expression écrite et orale.

M. Lehmann, chef de la Section protection des eaux et génie civil spécialisé, téléphone 031/618331 ou M. Schneider, chef du personnel, téléphone 031/618131, se feront un plaisir de vous donner de plus amples renseignements. Vous pouvez également envoyer votre offre à l'adresse suivante

Office des constructions fédérales

Service du personnel, Effingerstrasse 20, 3003 Berne.

Concours de projet pour la gare de Brigue

Les parties intéressées, composées des communes de Brigue, Glis et Naters, du Département des travaux publics du canton du Valais, des CFF, des PTT et des représentants de la ligne Furka-Oberalp, mettent publiquement en concours le projet susmentionné, selon règlement SIA 152.

But du concours

Après que tous les intéressés se soient mis d'accord sur un concept général du trafic pour la zone de la place de la Gare, le but du concours est la conception urbaine d'une part et, au niveau technique, de la circulation d'autre part, pour une nouvelle gare de voyageurs des lignes Furka-Oberalp, Brigue-Viège-Zermatt, des CFF et de la ligne Brigue-Lötschberg-Simplon, pour une station de cars postaux ainsi que pour un bâtiment de services postaux.

Conditions de participation

Sont autorisés à participer au concours, tous les architectes de nationalité suisse, les architectes domiciliés ou établis en Suisse depuis le 1^{er} janvier 1989 ainsi qu'établis dans la province de Novare (Piémont).

Montant du prix

Le jury dispose d'une somme de Fr. 300 000.— pour l'attribution de 8 à 11 prix, ainsi que pour couvrir les frais d'éventuels achats, le montant destiné à ce dernier poste étant limité à Fr. 50 000.—. La somme sera de toute manière distribuée.

Programme

Le programme du concours sera tenu gratuitement à disposition des intéressés chez Bernath & Partner, Löwenstrasse 55, 8001 Zurich, tél. 01/2212652, à partir du 8 mai 1989 et dès le 15 mai 1989, la documentation, selon conditions d'inscription du programme du concours.

Délais

Les projets sont à remettre, selon conditions du programme du concours, jusqu'au 27 octobre 1989 et les maquettes jusqu'au 24 novembre 1989.

Les organisateurs et le jury

Ingénieurs et architectes suisses

ISSN 0251-0979

Organe officiel de la Société suisse des ingénieurs et des architectes (SIA), de l'Association amicale des anciens élèves de l'EPFL (A³E²PL), des Groupes romands de l'EPFZ (GEP) et de l'Association suisse des ingénieurs-conseils (ASIC)

Editeur

Société des éditions des associations techniques universitaires (SEATU)

Rédaction

En Bassenges, 1024 Ecublens - CCP 10-5775-2 Lausanne
Tél. 021/693 2098 ☉, téléfax 021/693 2084

Jean-Pierre Weibel, ing. dipl. EPFZ-SIA,
rédacteur en chef

François Neyroud, arch. SIA, rédacteur
Danièle Renard, secrétaire de rédaction

Les manuscrits seront rendus selon accord préalable

Toute reproduction du texte et des illustrations n'est autorisée qu'avec l'accord de la rédaction et l'indication de la source

Abonnement

	Suisse	Etranger
Un an	Fr. 113.—	Fr. 122.—
Prix du numéro	Fr. 6.50	Fr. 7.50

Prix réduits pour étudiants

et membres A³E²PL, GEP, ASIC et UTS

Abonnement, vente au numéro, changement d'adresse:

Imprimerie Bron, case postale 880

1001 Lausanne, tél. 021/329944, téléfax 021/327323

Changement d'adresse des membres SIA:

Secrétariat général SIA, case postale, 8039 Zurich

Tél. 01/2011570

Régie des annonces

IVA SA de publicité internationale

	Siège central:
Rue du Pré-du-Marché 23	Mühlebachstrasse 43
1004 Lausanne	8032 Zurich
Tél. 021/377272	Tél. 01/2512450
Téléfax: 021/370280	Téléfax: 01/2512741

Impression

Imprimerie Bron SA, 1001 Lausanne
Tél. 021/329944

Schweizer Ingenieur und Architekt

paraît aux mêmes éditions

Rédaction

Rüdigerstrasse 11, case postale 630, 8021 Zurich
Tél. 01/2015536, téléfax 01/2016377

Abonnement

	Suisse	Etranger
Un an	Fr. 170.—	Fr. 185.—
Prix du numéro	Fr. 6.50	Fr. 7.50

Normes et documentations SIA

En français: Secrétariat SVIA, av. Jomini 8,
1001 Lausanne. Tél. 021/363421

En allemand et en italien: Secrétariat général SIA,
Selnaustr. 16, 8039 Zurich. Tél. 01/2011570

METTRE L'ACCENT AVEC L'ECLAIRAGE ZENITHAL.

Mettez l'accent sur clarté au lieu d'ombre, transparence au lieu de masse, structures au lieu d'uniformité. Concevoir avec l'éclairage zénithal fait partie du domaine créatif de l'architecte et de l'urbaniste. Nous sommes spécialistes en technique d'éclairage zénithal, en coupes translucides, et en voûtes lumineuses. Nous vous donnons conseil avec compétence et réalisons vos idées sous forme: d'auvents, de passage pour piétons, de passerelles, d'arcades, de halls d'attente ou de remise, de cours vitrés. Téléphonnez nous. Nos documents d'étude sont gratuits.



Jakob Scherrer Fils SA
Ferblanterie pour le bâtiment et l'industrie
Allmendstrasse 7 8059 Zurich 2
Téléphone 01 20279 80
Télex 817 810 Téléfax 01 20279 90



Couvertures transparentes à formes et teintes multiples.



Coupes translucides CUPOLUX. 41 dimensions. Egalement avec exutoire de fumée et de chaleur.



Voûtes lumineuses CUPOLUX. 65 à 325 cm de largeur. Longueur illimitée.



Aspirateur: Aérateur statique robuste. Chapeau de cheminée de premier ordre.

Kilcher

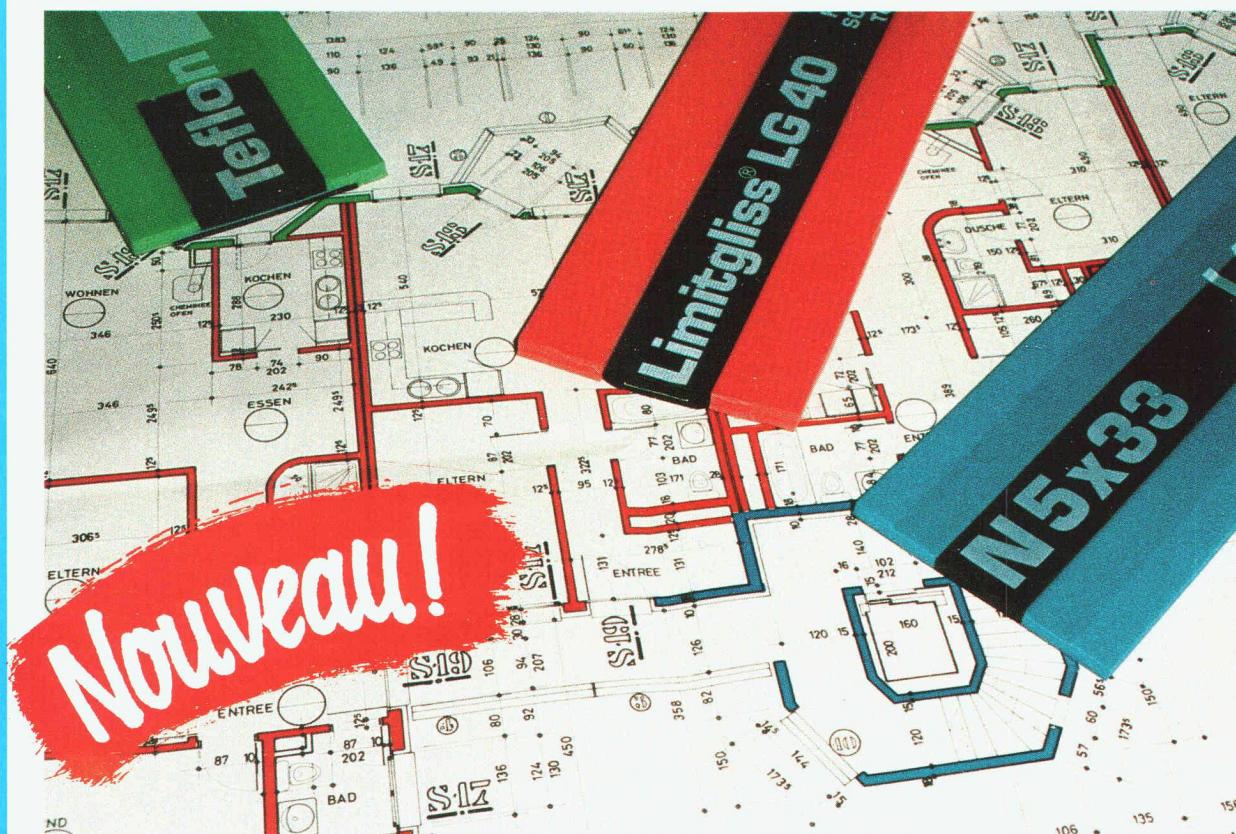

Bleu, rouge, vert L'appui Kilcher est encore plus sûr!

Sur chaque plan de préconisation
Sur chaque chantier
Pour que le professionnel s'y reconnaisse

Kilcher annonce la couleur



Le bleu: L'appui à déformation
ép. 5 mm, déplacement ± 2 mm
ép. 10 mm, déplacement ± 4 mm



Le rouge: L'appui Limitgliss pour
un déplacement de ± 10 mm en
phase de construction et ± 2 mm
ultérieurement. Fabrication exclu-
sive avec noyau porteur linéaire.



Le vert: L'appui téflon, à
glissement de ± 10 mm, autres
déplacements selon exigences.

Kilcher produit aussi les appuis spéciaux
pour charpentes métal, bois ou autres
éléments de construction.

Exécutions spéciales aussi en
24 heures!

Kilcher – une idée de plus!

83311

Kilcher SA
1000 Lausanne 20
Tél. 021 25 44 70