

Objektyp: **Advertising**

Zeitschrift: **Ingénieurs et architectes suisses**

Band (Jahr): **114 (1988)**

Heft 1-2

PDF erstellt am: **21.09.2024**

### **Nutzungsbedingungen**

Die ETH-Bibliothek ist Anbieterin der digitalisierten Zeitschriften. Sie besitzt keine Urheberrechte an den Inhalten der Zeitschriften. Die Rechte liegen in der Regel bei den Herausgebern. Die auf der Plattform e-periodica veröffentlichten Dokumente stehen für nicht-kommerzielle Zwecke in Lehre und Forschung sowie für die private Nutzung frei zur Verfügung. Einzelne Dateien oder Ausdrucke aus diesem Angebot können zusammen mit diesen Nutzungsbedingungen und den korrekten Herkunftsbezeichnungen weitergegeben werden. Das Veröffentlichen von Bildern in Print- und Online-Publikationen ist nur mit vorheriger Genehmigung der Rechteinhaber erlaubt. Die systematische Speicherung von Teilen des elektronischen Angebots auf anderen Servern bedarf ebenfalls des schriftlichen Einverständnisses der Rechteinhaber.

### **Haftungsausschluss**

Alle Angaben erfolgen ohne Gewähr für Vollständigkeit oder Richtigkeit. Es wird keine Haftung übernommen für Schäden durch die Verwendung von Informationen aus diesem Online-Angebot oder durch das Fehlen von Informationen. Dies gilt auch für Inhalte Dritter, die über dieses Angebot zugänglich sind.

## Couverture

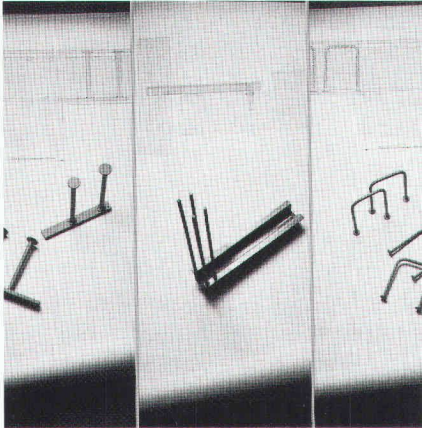

L'ARET Riss n'a plus besoin d'être présenté. Pour les planchers-dalles hautement sollicités au cisaillement, cet article présente une solution avantageuse et économique. Il se distingue par sa facilité de pose et par une statique claire et précise.

Comme complément à l'ARET Riss se présentent les étriers de cisaillement Riss. Ils sont employés pour les planchers-dalles peu et moyennement sollicités. Les avantages de ce système sont l'économie, la facilité de pose et le fait que des méthodes de calcul connues comme par exemple Kinnunen-Nielander peuvent être appliquées.

La console, un simple élément porteur, s'est avérée ces dernières années comme solution standard. Elle est en acier inoxydable. Cet article est économique et peut être fixé avec des chevilles ou sur des rails d'ancrage.

Veuillez demander notre documentation. Notre équipe d'ingénieurs se tient à votre disposition.

Riss AG, Industriestr. 32  
8108 Dällikon-Zürich  
Telefon 011844 11 22

## Sommaire

<b>Editorial</b>	<b>Le nouveau président de la SIA s'adresse aux lecteurs d'IAS</b>	1
<b>Transports publics</b>	<b>Perspectives des transports publics (I)</b> <i>par Jean-Pierre Weibel</i>	3
<b>Concours</b>	<b>Centre administratif Les Baumettes à Renens</b>	10
<b>Industrie et technique</b>		18
<b>SIA</b>	<b>Assemblée des délégués</b>	19
	<b>Office of the Future</b>	19
	<b>Commission des traductions de la SIA</b>	20
	<b>Nouveaux membres romands et tessinois</b>	20
	<b>Décès du président de la Commission des traductions en langue française</b>	20
<b>Tableau des concours</b>		B 1
<b>Actualité – Bibliographie – EPFL – EPFZ – Produits nouveaux</b>		B 2-B 6
<b>Manifestations</b>		B 7-B 8

## Schweizer Ingenieur und Architekt

<b>Rédaction :</b>	Rüdigerstrasse 11, case postale 630, 8021 Zurich, tél. 01/20155 36
<b>Numéro 50/87</b>	<b>Was ist Ingenieurbilogie</b> <i>von Helgard Zeh</i> 1443
<b>Numéro 51-52/87</b>	<b>Rom – Studienreise der ZBV</b> <i>von H. U. Scherrer</i> 1468
	<b>Streifzug durch Rom</b> <i>von M. Hugler</i> 1473

# Genève et Gantner - la passion des toits raides.

B2813

Les sous-toitures isolantes de GANTNER créent des intérieurs où l'on se sent à l'aise. Les éléments isolants construits par GANTNER font régner durablement un climat agréable dans les espaces qu'ils recouvrent. Le système de construction en éléments préfabriqués offre toute une série d'avantages et de garanties qui sont le propre d'un produit de qualité connu sous la désignation de « Toiture GANTNER ».

Servez-vous du coupon ci-contre pour commander notre brochure « Tout réuni sous un même toit ».

## GANTNER

HANS GANTNER - Systèmes d'isolation  
8888 Heiligkreuz-Mels  
Tel. 08572 24 41, 2 58 42

BergerWerbungVaduz

**Coupon:** Oui, je désire recevoir votre brochure « Tout réuni sous un même toit ».

Nom: \_\_\_\_\_

Rue: \_\_\_\_\_

Code postal/ville: \_\_\_\_\_

à renvoyer à: HANS GANTNER  
Fabrication de systèmes d'isolation  
8888 Heiligkreuz-Mels

**Pour les sous-toitures isolantes, choisissez un partenaire fiable! Profitez de notre longue expérience!**

## La télédiffusion Idéale pour les bureaux d'architectes et leurs clients

6 programmes bien choisis d'émetteurs suisses et étrangers avec deux canaux réservés entièrement à la musique ininterrompue. Un son sans aucun parasite. Et aussi le bulletin de nouvelles de la SSR dans les 4 langues nationales (il y a également des nouvelles en diverses autres langues). Pour quelques centimes par jour.

L'industrie suisse spécialisée vous offre aujourd'hui une gamme complète d'appareils de marques Biennophone et Autophon adaptée à tous les besoins, répondant à tous les désirs.



AUTOPHON

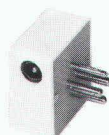

Raccordement immédiat grâce à la prise directement enfichable des PTT

Biennophone



B2811

Je m'intéresse à la télédiffusion.   
Veuillez me renseigner sans engagement.  
Raison sociale: \_\_\_\_\_  
Adresse: \_\_\_\_\_  
\_\_\_\_\_

IAS

A envoyer à: Pro Telecom, Laupenstrasse 18a, 3001 Berne, Tél. 031/42 56 66

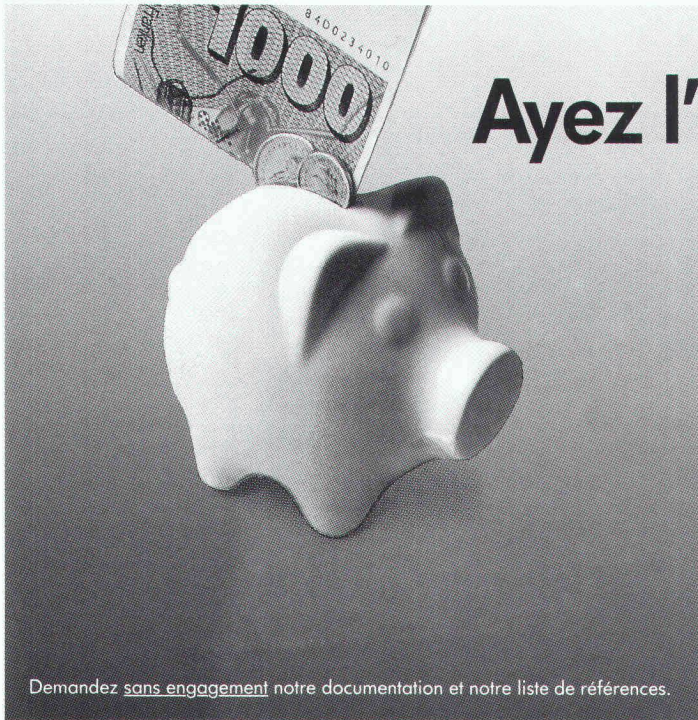

# Ayez l'audace d'innover...

...en faisant poser vos conduites souterraines longitudinales selon une technique révolutionnaire en diamètres non accessibles (de 400 à 650mm). En respectant l'environnement et avec un minimum de nuisances et d'entraves à la circulation. Et à partir de 75 m continus...

**à des prix plus que concurrentiels.**

Demandez sans engagement notre documentation et notre liste de références.

usp Werbeagentur ASW, Erlenbach

B 2824



Marco Piatti AG · Kempthalstrasse 91 · 8308 Illnau/ZH · Telefon 052-44 13 33 · Telefax 052-44 22 07

# BURRI

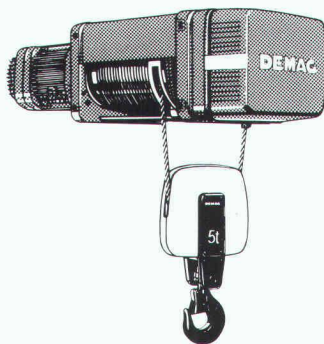

Palans électriques à câble DH 2000-40 000 kg.

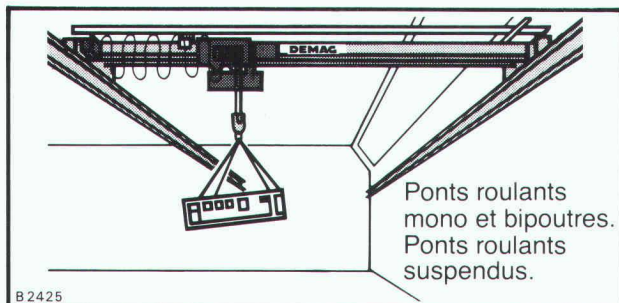

Ponts roulants mono et bipoutres. Ponts roulants suspendus.

B 2425

**W. BURRI S.A. 1000 LAUSANNE 16**  
**CONSTRUCTIONS ELECTROMECHANQUES**  
 ch. de la meunière 12, 1008 Prilly 021- 24 45 33



★ Chiffre d'affaires Fr. 1.5 million  
 ★ Bénéfice Net 10% à 20%  
 ★ Fonds propres récupérés en 1 an

une **FRANCHISE**  
 une **OPPORTUNITÉ**  
 pour **VOUS**

Fersina-Trex S.A. fait partie de la Fersina international, société existant depuis 28 ans et qui a fait ses preuves par de hautes performances dans un secteur en pleine croissance, de

### PORTES - FENÊTRES - VERANDAS EN PVC

FERSINA - TREX S.A. vous offre:  
 ★ une étude financière ★ la formation ★ la technologie  
 ★ les machines ★ l'appui de spécialistes ★ le marketing  
 ★ le soutien publicitaire et support continu pour garantir  
**Votre réussite** avec un **minimum de risques** ★ Investissement en fonds propres moins de Fr. 100 000.-

Appelez-nous sans tarder pour des informations complémentaires au 021/9631414

**fersina**  
 Promoteurs pour les petites-moyennes entreprises



**fersina TREX S.A.**

Avenue des Alpes 66 - 1820 Montreux  
 Tél. 021/9631414

Cochez ce qui convient:

Je suis intéressé par les  portes en PVC  
 fenêtres

Envoyez-moi une documentation  
 Je désire la visite de votre spécialiste, sans engagement  
 Téléphonnez-moi à réception pour fixer un rendez-vous

Nom: \_\_\_\_\_ Prénom: \_\_\_\_\_

Adresse: \_\_\_\_\_

NP/Lieu: \_\_\_\_\_ Tél.: \_\_\_\_\_

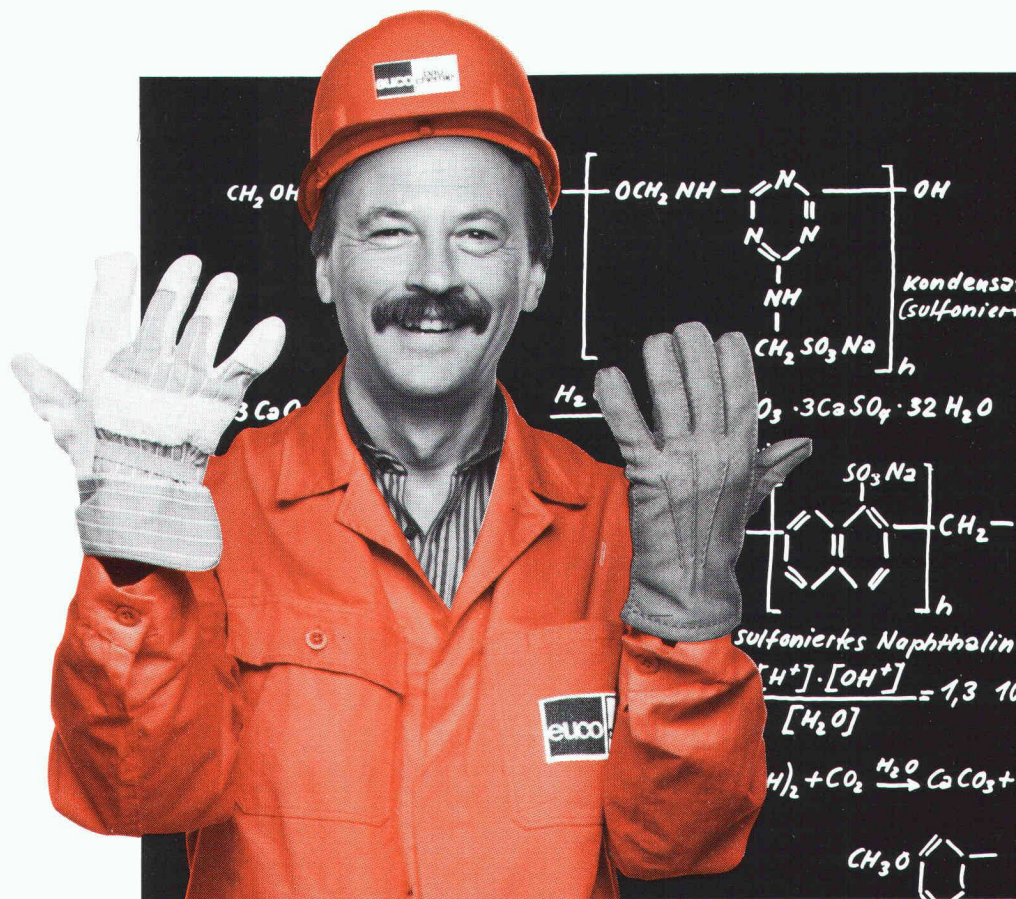

# Nous n'hésitons pas à mettre la main à la pâte

Beaucoup de théorie de l'homme en blouse blanche,

la pratique c'est l'affaire des autres!

C'est en général ce que beaucoup pensent. Dans ce domaine, EUCO a des idées très différentes. Nos 18 conseillers techniques et nos 4 techniciens d'applications sont toujours prêts à vous seconder sur le chantier au bon moment. C'est par cet engagement que la mise en œuvre optimale de nos produits de pointe permettra d'obtenir les résultats que vous en attendez. Ils sont à même, selon vos besoins, de procéder à des essais de béton, à des mesures de contrôle et des démonstrations d'applications.

Ceci est notre conception, depuis plus de 20 ans, du mariage harmonieux, entre la théorie et la pratique, prouvée avec succès sur les petits et grands chantiers. Chez EUCO, nous mettons «la main à la pâte».

Retenez notre adresse.



Euco Bauchemie SA



## Compétent et pratique

Une entreprise du Groupe «Holderbank»

B2806

Euco Bauchemie S.A., Zone Industrielle, 1123 Aclens, tél. 021/869 94 77, téléfax 021/869 96 02  
 Euco Bauchemie AG, Industrie Neuhofer 9, 3422 Kirchberg, tél. 034/45 34 04, téléfax 034/45 53 19  
 Euco Bauchemie AG, Birgistrasse 7, 8304 Wallisellen, tél. 01/830 11 22, téléfax 01/830 24 89

Bureau d'ingénieurs en Suisse allemande cherche de la

## collaboration

dans les environs de Genève pour une construction de grande envergure, s'étendant sur plusieurs années.

Poste intéressant pour personne bilingue, ayant de bonnes connaissances locales et en génie civil.

Offre sous chiffre à IAS 447, IVA SA, rue du Pré-du-Marché 23, 1004 Lausanne. Discretion assurée.

Important bureau d'études basé à Genève, recherche

- ingénieur ETS en climatisation
- technicien ou dessinateur en climatisation ventilation
- ingénieur ETS en électricité (formation en éclairagisme)

Nationalité suisse ou permis valable requis.

Envoyez vos offres ou téléphonez à: **Setra**, Thierry Inglin  
16, rue du Roveray, 1207 Genève, tél. 022/36 15 11

## VILLAS SA

tél. 021/35 04 41

### CONSTRUCTION INTÉRIEURE A SEC

Doublages Plafonds Séparations Chapes

Nous vous proposons un système complet pour la construction intérieure à sec, offrant des valeurs optimales pour:

- la protection contre le feu
- l'isolation phonique
- l'isolation thermique
- une étude adaptée à vos besoins

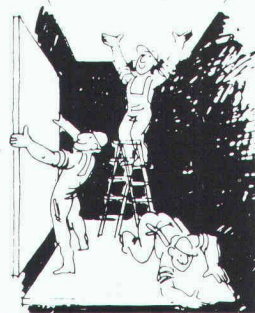

### CENTRE CONSTRUCTION CRISSIER

Chemin du Cloalet 4 CH-1023 Crissier

Ouvert tous les jours de 9 h 00 à 12 h 00 et de 13 h 00 à 18 h 30. Le samedi 9 h 00 à 16 h 30. Entrée libre

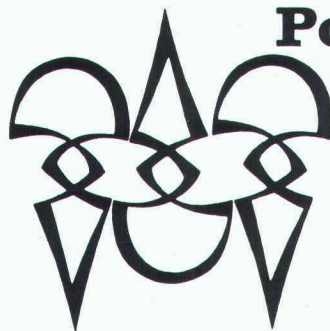

## Polygravia sa

Photogravure et Offset

☎ 368980

Borde 28 bis  
1018 Lausanne

B1477

## Le mazout est trop précieux pour chauffer

NC-STATIC soutire l'énergie de chauffe dans l'atmosphère, sans bruit, et procure une température agréable dans votre villa. On peut être fier de ce système assurant une protection efficace de l'environnement.

Neucalora développe et installe des systèmes complets de chauffage.

# NC<sup>®</sup>

Technique thermique  
exploite la chaleur de la nature

Coupon pour une documentation NC

Nom \_\_\_\_\_

Adresse \_\_\_\_\_

A envoyer à: NEUCALORA SA, Grand-Rue 4,  
2034 Peseux, Tél. 038 31 20 45.

IAS

# Membres de l'ASIC:

- Ingénieurs civils
- Ingénieurs électriciens, mécaniciens et d'exploitation
- Ingénieurs forestiers et ruraux, géomètres
- Géologues et ingénieurs géotechniciens
- Autres scientifiques

## ASIC Genève

Jacques Bauty, 1234 Vessy  
Bourquin & Stencek SA, 1208 Genève  
Erricos Lygdopoulos, 1204 Genève  
J.-C. Ott SA, 1226 Thônex  
Perreten et Milleret SA, 1227 Carouge  
André Sumi, Georges Babel, 1205 Genève  
Tremblat & C<sup>ie</sup> SA, 1201 Genève  
Zimmermann & Schutzli, 1213 Onex

## ASIC Vaud

Agriforest, Ingénieurs-conseils SA,  
1038 Bercher  
Pierre Bisenz, 1000 Lausanne  
Burri & Perreten SA, 1400 Yverdon-les-Bains  
A. Chassot, 1066 Epalinges  
Jean-Marc Duvoisin, 1009 Pully  
Hunziker et Marmier SA, 1005 Lausanne  
A. Kugler SA, 1006 Lausanne  
Matter Ingénieurs SA, 1000 Lausanne  
Richardet et associés SA,  
1400 Yverdon-les-Bains  
Arthur Spagnol, 1018 Lausanne

## ASIC Valais

Michel Andenmatten, 1950 Sion  
Peter Bloetzer und Hans Pfammatter, 3930 Visp  
CERT SA, 1952 Sion  
Jean-Claude Coutaz, 1950 Sion  
B. Deléglise et P. Tremblat, 1950 Sion  
André Gross, 1950 Sion  
Hünerwadel + Häberli Sion SA, 1950 Sion  
KBM Bureau d'ingénieurs civils SA, 1950 Sion  
Ribordy & Luyet SA, 1952 Sion  
Pierre Roulet, 1950 Sion  
Pierre Wyer, 1907 Saxon

## ASIC Fribourg

A. Barras, 1630 Bulle  
Brasey, Bureau d'ingénieurs, 1701 Fribourg  
Clément + Bongard, 1700 Fribourg  
Dr Denis Geinoz, 1700 Fribourg  
Claude von der Weid, 1700 Fribourg  
Zwick, Gicot SA, 1700 Fribourg

## ASIC Neuchâtel / Jura

AJS Allemant Jeanneret Schmid SA,  
2001 Neuchâtel  
ATB SA Ingénieurs conseils, 2740 Moutier  
Yves Berger, 2017 Boudry  
Erard & Dr Mathys, 2800 Delémont  
Hofmann, Robadey et Walther SA,  
2900 Porrentruy  
Mertenat, ingénieur conseil, 2740 Moutier  
Gérard Stampbach, 2800 Delémont

## ASIC Berne

Bächtold AG, 3006 Bern  
Bernet + Weyeneth, 3006 Bern  
F. Bianchetti, 2502 Biel  
Collioud + Gerber, 3770 Zweisimmen  
A. Flotron AG, 3860 Meiringen  
Gonin-Zeerleder, 3015 Bern  
Guyer + Kiener AG, 3006 Bern  
Th. Hohl, 3036 Detligen  
Bernhard Kauter, 2560 Nidau  
Peter Kellerhals und Charles Haefeli, Dres,  
3011 Bern  
E. Kissling, 3005 Bern  
Lerag Engineering AG, 3011 Bern  
Locher Geotechnik, 3067 Boll  
Luder & Perrochon, 3005 Bern  
M. Lüthy, 3011 Bern  
Marchand & Marchand, 3005 Bern  
Dr Mathys & Partner, 2502 Biel  
Moor & Hauser AG, 3011 Bern  
H. J. Neuenschwander, 3123 Belp

Neuenschwander, Weber + Zeltner AG,  
3123 Belp  
A. Rufer, 2520 La Neuveville  
Schmid & Pletscher AG, 2560 Nidau  
R. Schwarz AG, 3600 Thun  
smt Steiner Marchand Türlér AG, 3006 Bern  
Werner Spring, 3600 Thun  
Stocker + Partner, 3006 Bern  
Walder AG, 3073 Gümliigen  
Dr Walder + Partner AG, 3073 Gümliigen  
Wanzenried + Hager, 3000 Bern  
Weber + Brönnimann AG, 3006 Bern  
Hans Zeltner, Neuenschwander,  
Weber + Zeltner AG, 3123 Belp

## ASIC Ticino

Rodolfo Andreotti, 6600 Locarno  
Bernardoni e Del Cadia, 6900 Lugano  
Francalberto Bernasconi, 6830 Chiasso  
Marco De-Carli, 6600 Locarno  
Kessel + Blaser SA, 6901 Lugano  
Lombardi Engineering, 6601 Locarno  
Luigi Pini, 6900 Lugano  
Rima SA, 6600 Locarno

## ASIC Suisse centrale

H. Bachmann AG, 6003 Luzern  
Dr H. Bendel, 6033 Buchrain  
A. Birchler AG, 6430 Schwyz  
Carlo Bless, 6020 Emmenbrücke  
Dr. Georg Desserich und Marcel Desserich,  
Desserich + Funk, 6005 Luzern  
Hegglin + Tihanov, 6300 Zug  
HSK Ingenieur AG, 6403 Küssnacht am Rigi  
Kost + Nussbaumer + Partner, 6210 Sursee  
Josef Mattmann, 6275 Ballwil  
P. Mühlemann AG, 6030 Ebikon  
Franz Pfister AG, 6430 Schwyz  
Schubiger AG, 6004 Luzern  
Bernhard Trachsel, 6006 Luzern  
Ingenieure WSB, 6020 Emmenbrücke

## ASIC Argovie / Soleure

Beer Schubiger Benguerel & Partner,  
4500 Solothurn  
Bruno Fent, 5703 Seon  
Frey + Gnehm AG, 4600 Olten  
Dr M. Grenacher und Partner, 5200 Brugg  
Hegglin + Tihanov, 4600 Olten  
Dr Felix P. Jaecklin, 5400 Ennetbaden  
Oskar Keller, 4500 Solothurn  
R. Meyer + G. Senn + W. Erne, 5400 Baden  
Minikus, Witta und Partner, 5400 Baden  
Th. Müller, 4500 Solothurn  
Paul Schmid, 5607 Hägglingen  
Dr J. F. Schneider + Dr F. Matousek,  
5400 Baden  
Stahel, Büro für Forstw. und Umweltpl.,  
8964 Rudolfstetten  
Walter + Porta, 5200 Brugg

## ASIC Bâle

Blattner, 4450 Sissach  
Cyrill J. Burger AG, 4051 Basel  
Eglin Ristic AG, 4051 Basel  
Gysin & Ehrsam AG, 4133 Pratteln  
Hepp + Graf, 4058 Basel  
Alfred Jaggi, 4052 Basel  
Kiefer & Studer AG, 4153 Reinach  
J. Ochsner + F. Grenacher, 4058 Basel  
Studer + Partner Basel AG, 4056 Basel  
Trefzer + Rosa, 4020 Basel  
Weiss Guillod Gisi, 4002 Basel

## ASIC Zurich

ACSS AG, dipl. Bauingenieure, 8050 Zurich  
Amstein + Walther AG, 8008 Zurich  
D. J. Bänziger + Partner, 8027 Zurich  
Barbe AG, 8008 Zurich  
Basler & Hofmann, Ingenieure und Planer AG,  
8029 Zurich

Ernst Basler & Partner AG, 8702 Zollikon  
Benno Bernardi, 8006 Zurich  
Bossard Lutz Münger, 8600 Dübendorf  
Hans F. Büchi, 8702 Zollikon  
Dr U. P. Büchi und E. R. Müller AG, 8121 Benglen  
D & F Dietschweiler AG / Peter Frey AG,  
8034 Zurich  
Eichenberger AG, 8006 Zurich  
Fietz AG, 8022 Zurich  
FSG Frei, Schneider & Guha AG, 8049 Zurich  
Fuchs AG, 8404 Winterthur  
Groebli + Brauchli, 8035 Zurich  
GSS Glauer Studer Stüssi Ingenieure AG,  
8032 Zurich  
Hans Haag, 8704 Herrliberg  
Dr Hans Halter, 8006 Zurich  
Heierli AG, 8033 Zurich  
Robert Henauer AG, 8038 Zurich  
Hochstrasser Consulting AG, 8001 Zurich  
Christof Hugentobler, 8624 Grüt  
Hünerwadel + Häberli Zurich AG, 8034 Zurich  
von Ins + Knecht, 8026 Zurich  
Planungsbüro Jud, 8006 Zurich  
Kamm + Stähli, 8907 Wettswil  
Hansruedi Keller, 8625 Gossau  
Keller & Würmli, 8032 Zurich  
Dr Tihamer Koncz, 8053 Zurich  
P. Marti AG, 8708 Männedorf  
Minikus, Witta und Partner, 8032 Zurich  
Dr von Moos AG, 8037 Zurich  
Neukom + Zwicky, 8302 Kloten  
V. Oehninger, 8401 Winterthur  
Dr Pfaffinger + Dr Walder AG, 8032 Zurich  
Pfeiffer Bauingenieure, 8408 Winterthur  
F. Preisig AG, 8050 Zurich  
Ruckstuhl + Münchinger, 8404 Winterthur  
SAG G. Spahn AG, 8042 Zurich  
SCE Surface-Protection Consult Engineering,  
8634 Hombrechtikon  
Dr H. R. Schalcher, 8008 Zurich  
Dr Ulrich Schär AG, 8032 Zurich  
Ulrich Schellenberg, 8004 Zurich  
Schindler Haerter AG, 8002 Zurich  
A. W. Schmid + Partner, 8023 Zurich  
Dr J. F. Schneider + Dr F. Matousek,  
8706 Feldmeilen  
Schubiger AG, 8008 Zurich  
Heinz Schürer, 8001 Zurich  
Rudolf Schweizer, 8047 Zurich  
Sennhauser, Werner & Rauch AG, 8952 Schlieren  
Sigma Bauingenieure AG, 8032 Zurich  
SKS Ingenieure AG, 8006 Zurich  
SNZ Ingenieurbüro AG, 8050 Zurich  
E. Stucki + H. Hofacker, 8006 Zurich  
Studer & Bossard, 8002 Zurich  
Guido Suter, 8032 Zurich  
Edy Toscano AG, 8037 Zurich  
Andrin Urech, 8006 Zurich  
Vckovski + Partner, 8057 Zurich  
Dr Vollenweider AG, 8032 Zurich  
E. Wädensweiler, 8610 Uster  
Walt + Galmarini Ingenieure AG, 8032 Zurich  
H. Weimer, 8050 Zurich  
Winiger, Kränzlin + Partner, 8001 Zurich  
Ernst Winkler + Partner AG, 8307 Effretikon  
Wolf, Kropf & Zschaber, 8053 Zurich  
Gerd-Ulrich Wulff, 8494 Bauma  
P. Zaruski, 8006 Zurich

## ASIC Suisse orientale

D. J. Bänziger + A. J. Köppel, 9470 Buchs  
Brunner Kunz Meile, 9000 St. Gallen  
Büchi + Müller AG, 8500 Frauenfeld  
Füer + Bergflödt AG, 9000 St. Gallen  
Grundbauberatung AG, 9000 St. Gallen  
AG Werner Keller, 8280 Kreuzlingen  
R. Schlaginhausen, 8500 Frauenfeld  
Hansruedi Signer, 9000 St. Gallen  
Frey Unger AG, 7000 Chur  
Otto Vettiger AG, 8590 Romanshorn  
Wenk & Glauser, 9016 St. Gallen  
Wieser + Co., 9000 St. Gallen  
Wildberger + Schuler, 8200 Schaffhausen  
Zähler, Fuchs + Nänny AG, 9001 St. Gallen

**ASIC** Association Suisse des Ingénieurs Conseils

Secrétariat : Jupiterstrasse 45/207, case postale 95, 3000 Berne 15. Tél. 031/32 32 12