

Objektyp: **Advertising**

Zeitschrift: **Ingénieurs et architectes suisses**

Band (Jahr): **110 (1984)**

Heft 4

PDF erstellt am: **26.09.2024**

Nutzungsbedingungen

Die ETH-Bibliothek ist Anbieterin der digitalisierten Zeitschriften. Sie besitzt keine Urheberrechte an den Inhalten der Zeitschriften. Die Rechte liegen in der Regel bei den Herausgebern. Die auf der Plattform e-periodica veröffentlichten Dokumente stehen für nicht-kommerzielle Zwecke in Lehre und Forschung sowie für die private Nutzung frei zur Verfügung. Einzelne Dateien oder Ausdrucke aus diesem Angebot können zusammen mit diesen Nutzungsbedingungen und den korrekten Herkunftsbezeichnungen weitergegeben werden. Das Veröffentlichen von Bildern in Print- und Online-Publikationen ist nur mit vorheriger Genehmigung der Rechteinhaber erlaubt. Die systematische Speicherung von Teilen des elektronischen Angebots auf anderen Servern bedarf ebenfalls des schriftlichen Einverständnisses der Rechteinhaber.

Haftungsausschluss

Alle Angaben erfolgen ohne Gewähr für Vollständigkeit oder Richtigkeit. Es wird keine Haftung übernommen für Schäden durch die Verwendung von Informationen aus diesem Online-Angebot oder durch das Fehlen von Informationen. Dies gilt auch für Inhalte Dritter, die über dieses Angebot zugänglich sind.

Dec engineering

le spécialiste de la Suisse romande
en chimie technique

- épuration d'eaux industrielles
- traitement de l'air
- recyclage et récupération
- stockage et manipulation de produits toxiques et inflammables

Etude - réalisation - montage - service

Dec Engineering SA

Laboratoires et bureaux:
87, route de Lausanne
1052 Le Mont/Lausanne
Tél. 021/33 24 71

B1479

CONTATRON

La robinetterie automatique
partout où l'hygiène
s'impose



Fonctionne sans contact manuel

● **CONTATRON**
Consommation d'eau limitée
par commande temporisée

● **CONTATRON**
Pour médecins, dentistes, hôpitaux
cliniques, alimentation et industrie,
restauration, installations publiques

Volontier à votre disposition

OEDERLIN

Oederlin SA
Rue de Genève 89, CH-1004 Lausanne
Téléphone 021 25 14 33

NOUVEAU
Thermo Clear[®]
ACRYL COATED *

Le vitrage

Tous les avantages du polycarbonate
et du méthacrylate:

- * exceptionnelle stabilité aux UV
- * très bonne transparence
- * exceptionnelle tenue dans le temps

Pour imaginer en économisant.

Avec Thermo Clear, vous pouvez réaliser des idées qui seraient impossibles ou coûteraient trop cher avec d'autres matériaux:

* **CINTRABLE A FROID**: idéal pour créer les formes en architecture.

* **COULEURS**: une possibilité de plus, quelle que soit votre couleur, en option de la gamme standard. Surface lisse ou granitée.

* **INCASSABLE**: risques réduits au transport, à la découpe, au montage et à l'usage.

* **ISOLANT**: jusqu'à 50% d'économie d'énergie par rapport au verre de 4 mm.

* **LÉGER**: armatures plus légères, transports moins coûteux, montage plus aisé.

* plaques alvéolaires transparentes en polycarbonate (Makrolon ou Lexan), désormais à coating acrylique.

Thermo Clear[®]
ACRYL COATED
l'alternative
au verre.

Coupon à retourner à:

ALFAPLAST THERMOCLEAR AG

CH-6312 Steinhausen, Beim Bahnhof,
Telefon: (042) 41 10 60, Telex: 862661 bic

Veillez nous faire parvenir votre documentation gratuite, adresses des distributeurs, échantillons, etc.

Nom: _____

Adresse: _____

Code Postal/Localité: _____

Tél.: _____

B1519

Nouveau dans le programme FALU
B1389

Collier encochable FALU

pour tubes en matière plastique ou en fonte.

K. Fassbind-Ludwig + Co. AG
Rickenstrasse
8646 Wagen b/Jona SG
Tél. 055/28 31 41

Instructions de montage:

1. Placer la partie inférieure du collier (fig. 1) dans les supports latéraux (fig. 2) et enfoncer ces derniers dans le coffrage.

2. Placer le tube dans la partie inférieure (fig. 1), régler la hauteur, courber les cames inférieures (fig. 3) en dedans avec des tenailles.

3. Poser la partie supérieure du collier (fig. 4), courber les cames supérieures (fig. 5) en dedans.

En vente dans le commerce de la branche.

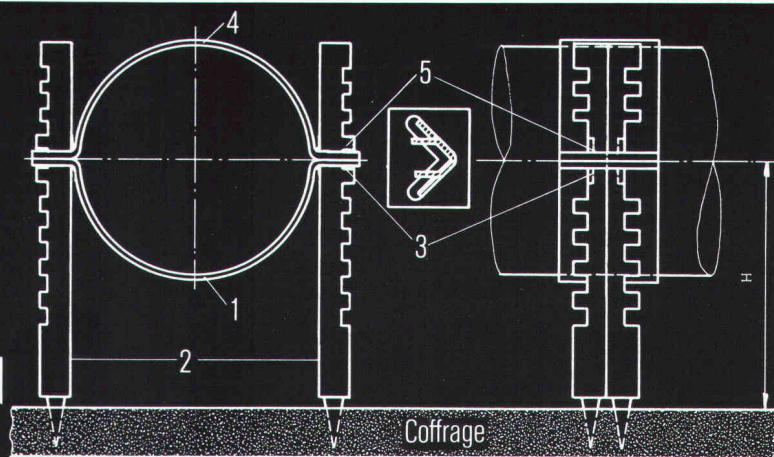

Brevet demandé

Nouveau:

Rochnite

améliorée

Un liant moderne rendant vos crépis:

- onctueux
- plastiques
- résistants à la fissuration

Facilité d'application = rendement accru

SCC

Production : Société des Chaux et Ciments de la Suisse romande, usine de Roche.

B1405

Tuiles TMB, quelle santé!

HABITAT ET JARDIN,
du 18 au 26 février 1984,
stand N° 1313

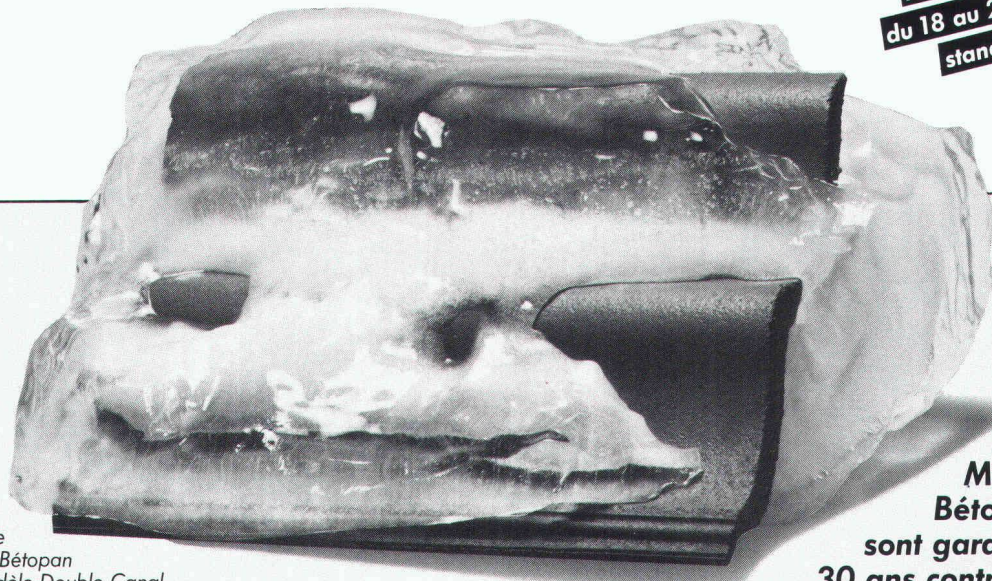

Tuile
Marley Bétopan
modèle Double Canal.

Les tuiles
Marley
Bétopan "TMB"
sont garanties
30 ans contre le gel.

Demandez notre documentation technique auprès de:

Inficom SA
1824 Caux/VD, tél. 021/63 66 67, télex 453 282 Fico
Matériaux de construction SA
Dépôt de Ste-Marguerite, 1951 Sion/VS, tél. 027/22 37 57
M. Gilbert Fivaz
2043 Boudevilliers/NE, tél. 038/36 13 50

B1484

TUILES **marley**
bétopan

LA QUALITÉ À L'ÉPREUVE DU TEMPS.

Encore l'isolation de la toiture - et mes plans seront terminés!

Isolation 100% à pleine surface avec assemblage rainé-crêté et face inférieure de belle présentation (désir du maître de l'ouvrage); sous-toiture praticable en toute sécurité (désir du maître d'état) -

en bref: **isolation en sous-toiture gonon** - un produit de qualité suisse (mon désir)

Type A: panneau en pure mousse dure de polystyrène

Type B: face supérieure doublée par un panneau dur à recouvrement

Type C: avec panneau aggloméré à chants affleurés pour isolation de sols de combles

Type D: face supérieure doublée par un panneau dur à recouvrement et face inférieure doublée par un panneau dur à chants affleurés

Type E: face inférieure doublée par un panneau de plâtre cartoné à chants affleurés

Type F: face supérieure doublée par un panneau dur à recouvrement et face inférieure doublée par un panneau de plâtre cartoné à chants affleurés

Type G: face inférieure doublée par un lambris en sapin véritable

Type H: face supérieure doublée par un panneau dur à recouvrement et face inférieure doublée par un lambris en sapin véritable

Type L: face inférieure doublée par une laine de bois minéralisée

Type M: face supérieure doublée par un panneau dur à recouvrement et face inférieure doublée par une laine de bois minéralisée

Pas d'hésitation - je veux une isolation de toiture ne présentant aucun problème. Veuillez me faire parvenir votre prospectus , votre prix courant , un échantillon du type , me rendre visite .

B1521



gonon Isolation SA
1033 Cheseaux-sur-Lausanne
Tél. 021/91 28 52, Télex 459 328

gonon

26

Comment gagner un vol City pour Paris?

Vous recevrez un bon de participation à notre concours en visitant le stand No. 1309 de l'exposition HABITAT & JARDIN.

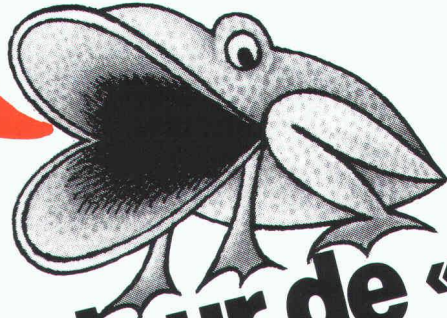

L'avaleur de «dB».

Votre solution pour une absorption phonique maximale ou une excellente acoustique.

Les panneaux **HERAKUSTIK** pour les plafonds et parois



Le Protecteur.

Votre sécurité avec le système de la «Toiture-Wancor» s'appuyant sur plus de 15 ans d'expérience.

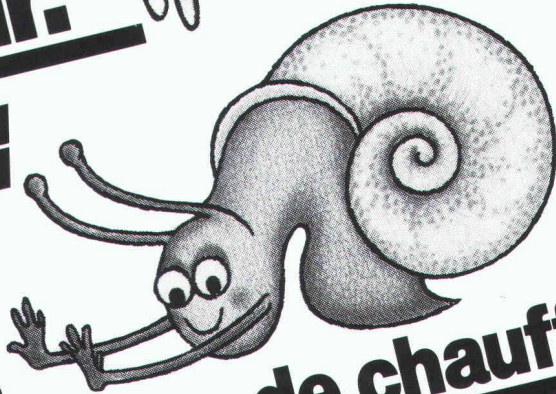

Le frein aux dépenses de chauffage.

L'isolation extérieure LAMITHERM offre une solution étudiée pour chaque détail. L'exécution est confiée à des entreprises hautement qualifiées.

LAMITHERM

Système développé par: Wancor SA

w|a|n|c|o|r

Wancor SA
Watterstrasse 214
8105 Regensdorf
Téléphone 01 / 840 51 71

Zikadenweg 27
3006 Berne
Téléphone 031 / 41 47 41

Falkensteinerstrasse
4132 Muttens
Téléphone 061 / 61 23 00

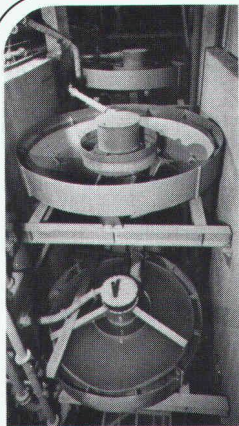

Fixations lourdes



Revêtement de façade



Fixation d'un coffrage

expérience
fixations rationnelles **EF**

économiquement
vôtre

EF® Technique de fixation

Forts de notre expérience
et de notre connaissance, nous pouvons
vous donner mille et un conseils en la matière.
Consultez-nous, cela en vaut la peine!

Egli Fischer Zurich

Egli, Fischer & Cie SA, Dépt Technique de fixation
Gotthardstrasse 6, 8022 Zurich, Téléphone 01 202 02 34
Bureau de vente Genève:
Rue des Caroubiers 18, 1227 Carouge, Téléphone 022 42 12 55

8880

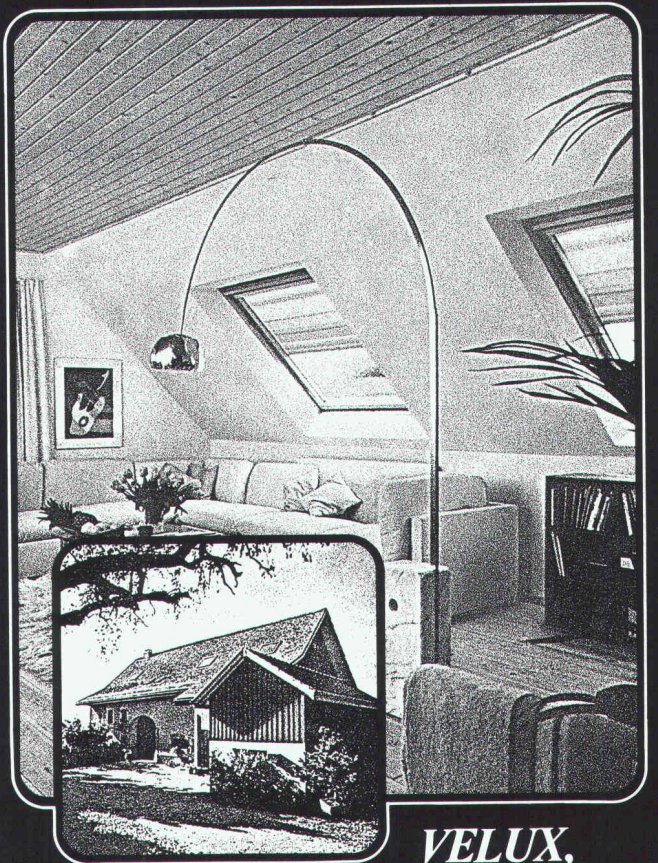

VELUX,

les économies se font belles

Moins d'argent - Plus de lumière

Les fenêtres pour toits en pente VELUX
coûtent 2 à 3 fois moins cher qu'une lucarne
traditionnelle tout en offrant beaucoup plus
de lumière.

Economie de chauffage

Les fenêtres VELUX du type GGLT sont
équipées d'un triple vitrage isolant. Cette
amélioration de l'isolation thermique vous
assure d'importantes économies d'énergie.

Esthétique et confort

Fabriquées en pin du Nord sélectionné, les
fenêtres VELUX procurent une ambiance
chaleureuse à chaque pièce. VELUX vous
offre en plus une large gamme de stores déco-
ratifs pour votre bien-être.

Froid!



Un appartement qui reste froid malgré le chauffage n'est pas agréable. Les pertes de chaleur provoquées par des murs mal isolés sont bien plus qu'un facteur de coût inutile. Sempatap empêche la formation de la condensation, augmente le confort et diminue beaucoup les dépenses de chauffage.

Sempatap® Pour murs et plafonds

Sempatap, le revêtement mural idéal, nous intéresse! Adressez-nous s. v. p. votre documentation.

nom/entreprise _____

rue _____

no postal _____ lieu _____

Coupon à envoyer à IAS
Ebnöther AG, 6203 Sempach Station, 010

Ebnöther AG

6203 Sempach Station

VELUX

Fenêtres pour toits en pente

A retourner à VELUX (Suisse) SA Industriestrasse 7 4632 Trimbach 8886
Tél.: 062/22.61.51
 Je désire recevoir sans engagement et sans frais
 La documentation VELUX - «Fenêtres pour toits en pente»
 Le prospectus VELUX - «Stores rideaux»
Nom: _____
Adresse: _____

IAS 84



SCHICHTEX

MATERIAUX D'ISOLATION

Panneaux spéciaux sur mesure.
 Pour constructions industrielles, artisanales, agricoles et halles de sport.
 Légers et maniables.
 62,5 cm de large, longueur jusqu'à 300 cm.
 Eléments de toiture avec portée jusqu'à 500 cm.

Tour de télécommunication de St-Christophe isolée avec SCHICHTEX-SW

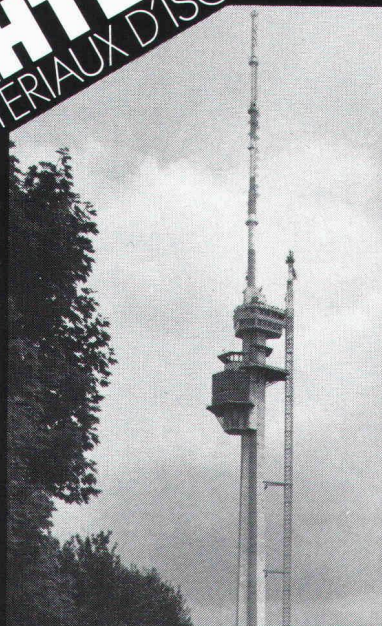

Bau + Industriebedarf AG
 4104 Oberwil / BL Tel. 061 30 40 30

B1497



Escaliers mobiles FELMA
 Un maximum d'avantages, un minimum d'espace!

Epruvé plus de 100 000 fois. Couvercle bien isolé. Il existe plusieurs modèles d'escaliers mobiles FELMA. Procurez-vous une documentation détaillée en français.



Feldmann + Cie. SA
 Construction en bois
 3250 Lyss
 Tél. 032 · 84 11 84

B1554

Lausanne, Habitat & Jardin, halle 18, stand 1810

Verbia SA, Froburgstrasse 15, 4600 Olten, Téléphone 062/32 85 85

VERBIA

Une technique de pointe pour une étanchéité totale:
 Avec VEROPLAN® et BIKUTOP®

B1402

FRISBA

Garages préfabriqués

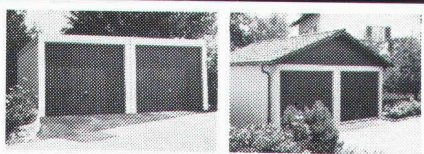

Solution individuelle

Soumettez-nous votre projet de garages. Nous vous offrons une solution rationnelle et individuelle.

FRISBA SA
 1095 Lutry, Téléphone 021/391333

B1421

Visura

Treuhand-Gesellschaft
 Société Fiduciaire
 Società Fiduciaria

Votre partenaire pour fiscalité, tenue de comptabilité, informatique, prévoyance professionnelle, conseil d'entreprise

B1496

1002 Lausanne, rue St-Martin 9, Tél. 021 20 89 71
 succursales à Zurich, Aarau, Altdorf, Granges, Lucerne, Olten, St-Gall, Soleure, Stans

Programmes génie civil pour HP 41 CV

Mur de soutènement / Stabilité de talus
 Dim. section rect. BA / Poutres triangulées N, V, K

Veuillez m'envoyer votre documentation

Nom : Adresse : NP/Localité :

GLARDON, J.-M. La Rue 1181 GILLY Tél. (021) 7418 95

voici

la preuve que vos annonces sont lues!

Pour notre
sécurité



B62

B62

SILIFLEX

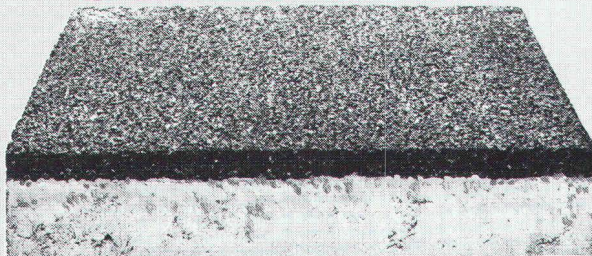

Dalles en béton
à surface élastique,
amortissent les chutes.
Pour places de jeux,
cours de
récréation, etc...



Informations

CIMSA-SILIDUR SA

1604 PUIDOUX TÉL. VENTE: 021/83 32 14
FABRIQUE: 021/56 19 33

rotring
rapidograph ISO
à cartouche capillaire

nouveau



**Le stylo à encre de
Chine dont le cœur
ne vieillit pas.**

**Il n'a plus guère besoin
d'entretien.**

A chaque remplissage, le nouveau rapidograph ISO reçoit un nouveau système de compensation de pression, pour ainsi dire un nouveau cœur, condition essentielle d'un flux d'encre constant: cartouche et spirale sont d'une seule pièce. Il n'a donc plus guère besoin d'entretien, et vous ne vous salirez plus les mains.

Il ne tache pas.

La spirale du nouveau système capillaire commence dans la cartouche et se prolonge à l'extérieur. Quand la température monte, l'encre chassée par la dilatation peut se répartir sur deux spires entières. Voilà qui

garantit un maximum de protection contre un écoulement incontrôlé d'encre.

**Il peut aussi rester,
à l'occasion, ouvert.**

Le rotring rapidograph ISO écrit de nouveau instantanément après avoir reposé ouvert. Il doit cet avantage à l'agent retardant le dessèchement que contient la nouvelle encre de Chine rapidograph et au nouveau système capillaire qui n'offre qu'une surface de contact minime entre l'encre et l'air ambiant.

**Vente par
le commerce spécialisé!**

BON

B1523

Je vous prie de me faire parvenir

- un prospectus détaillé «rapidograph ISO»
- une brochure contenant le programme rotring complet

Envoyer à:
rotring (Suisse) SA
case postale, 8953 Dietikon ZH

Nom et prénom:

Adresse:

NP, localité:

Entreprise:



swissair

cherche pour sa société affiliée

AVIREAL

un chef de projets pour son bureau d'architectes

Exigences:

- formation d'architecte EPFL ou ETS avec pratique de plusieurs années;
- aptitude à traiter avec dynamisme plusieurs opérations en parallèle, seul et avec des collaborateurs;
- expérience en matière de direction d'équipe multidisciplinaire;
- esprit ouvert à l'innovation tant au plan de la conception des projets que de l'organisation des réalisations.

Les personnes intéressées, de nationalité suisse ou possédant un permis de travail type « C », peuvent obtenir la formule de demande d'emploi auprès de

swissair 

Service du personnel
Case postale 316
1215 Genève 15
Tél. 99 30 46

JANSEN

Nous cherchons un

ingénieur diplômé (spécialisé en construction de charpentes métalliques)

pour **visiter** et **conseiller** les architectes, ingénieurs, entrepreneurs et constructeurs de charpentes métalliques dans toute la Suisse.

Le produit, déjà bien introduit en Suisse, est de réputation mondiale.

L'activité comprend également la rédaction et la mise au point de documentations techniques ainsi que la présentation d'exposés spécialisés.

Un bilinguisme français-allemand (dialecte) est requis, des connaissances d'anglais souhaitées.

Si vous avez le désir de vous consacrer à une tâche intéressante et d'en assumer la responsabilité, veuillez adresser votre candidature avec curriculum vitae et photo à notre département du personnel.

Jansen AG, 9463 Oberriet SG
Stahlröhren- und Sauerstoff-Werke,
Kunststoffwerk
Telefon 071/780 111



Ce symbole international indique l'accès possible aux handicapés en chaise roulante ou ne se déplaçant qu'avec peine, lorsqu'il est apposé sur des bâtiments publics, hôtels, restaurants, théâtres, magasins, places de parc, moyens de transport public, etc.

La question des barrières architecturales est loin d'être nouvelle. Les expériences faites dans le canton de Vaud et dans d'autres cantons nous persuadent que nous assistons à un mouvement irréversible qu'il serait finalement peu humain et vain de vouloir empêcher.

La commission vaudoise pour la suppression des barrières architecturales, créée il y a plus de dix ans, a pour but de sensibiliser la population aux obstacles qui s'opposent au libre déplacement de chacun dans le domaine construit; en outre, elle met tout en œuvre pour que les constructions soient désormais dépourvues de barrières architecturales.

Administration:
PRO INFIRMIS
11, rue Pichard - Case postale 3546
1002 Lausanne - Tél. (021) 23 37 37

B1161

Société d'ingénieurs-conseils en voie d'expansion met au concours un nouveau poste d'

Ingénieur EPF en génie civil

pour études et directions de travaux

Nous demandons une personne dynamique, sachant travailler de manière indépendante, avec une bonne expérience professionnelle.

Date d'entrée à convenir.

Faire offre par écrit avec curriculum vitae à :



CENTEC SA
INGENIEURS CONSEILS

Lilas 8, 2800 Delémont