

Objektyp: **Advertising**

Zeitschrift: **Ingénieurs et architectes suisses**

Band (Jahr): **110 (1984)**

Heft 20

PDF erstellt am: **21.09.2024**

Nutzungsbedingungen

Die ETH-Bibliothek ist Anbieterin der digitalisierten Zeitschriften. Sie besitzt keine Urheberrechte an den Inhalten der Zeitschriften. Die Rechte liegen in der Regel bei den Herausgebern. Die auf der Plattform e-periodica veröffentlichten Dokumente stehen für nicht-kommerzielle Zwecke in Lehre und Forschung sowie für die private Nutzung frei zur Verfügung. Einzelne Dateien oder Ausdrucke aus diesem Angebot können zusammen mit diesen Nutzungsbedingungen und den korrekten Herkunftsbezeichnungen weitergegeben werden. Das Veröffentlichen von Bildern in Print- und Online-Publikationen ist nur mit vorheriger Genehmigung der Rechteinhaber erlaubt. Die systematische Speicherung von Teilen des elektronischen Angebots auf anderen Servern bedarf ebenfalls des schriftlichen Einverständnisses der Rechteinhaber.

Haftungsausschluss

Alle Angaben erfolgen ohne Gewähr für Vollständigkeit oder Richtigkeit. Es wird keine Haftung übernommen für Schäden durch die Verwendung von Informationen aus diesem Online-Angebot oder durch das Fehlen von Informationen. Dies gilt auch für Inhalte Dritter, die über dieses Angebot zugänglich sind.

Quelques années après, plus aucun maître d'ouvrage ne parle du prix...

Qualité et prix doivent être en parfaite harmonie. Et, à juste titre, la qualité doit pouvoir encore être exigée après le temps de garantie. Pour les installations de volets roulants et de stores à lamelles, c'est dans les détails déjà que commence la qualité. Des matériaux soigneusement éprouvés, un montage méticuleux, des solutions bien réfléchies faites en collaboration avec d'autres entreprises de la branche «façades», caractérisent ces produits qui ont fait largement leur preuve. Cent ans de travaux de développement, d'amélioration et de raffinement sont à la base des produits GRIESSER. La judicieuse combinaison d'un solide métier et d'une production industrielle moderne a abouti à des produits de pointe. Les produits GRIESSER sont calculés sur une base réelle. Les prix comprennent en plus de nombreuses prestations. Discussions – conseils – documentation – aide en planification et dessin – prise en considération des désirs individuels – recherche d'adaptations esthétiques – réalisation. Après la livraison également, GRIESSER reste à votre disposition avec une organisation d'entretien et de réparation bien qualifiée. Qui peut, dans la construction, se passer d'un tel service?



...mais bien de la bonne qualité!

GRIESSER SA 8355 AADORF
Protection contre le soleil
et les intempéries

052 / 47 05 21

B1307

Succursales et
représentations
dans toute la Suisse

La documentation GRIESSER, avec ses nombreux plans de montage, est devenue un instrument de travail très demandé par les architectes et les planificateurs.

Demandez-nous votre exemplaire! C'est bien volontiers que nous vous le ferons parvenir gratuitement.



GRIESSER

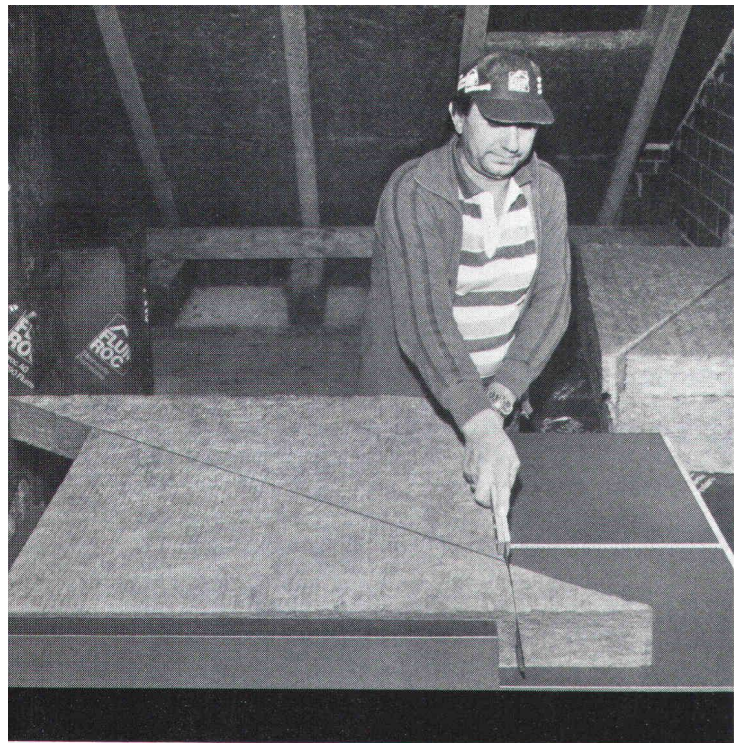

Flumroc tria: un système d'isolation entre chevrons pas comme les autres, pour tous les écartements de 45 cm à 120 cm.

Conçu pour un emploi rationnel, les panneaux isolants Flumroc tria sont coupés par la diagonale. Pour obtenir la largeur désirée entre 45 cm et 120 cm, il suffit de poser le panneau isolant tria sur la jauge et de couper et de déplacer un triangle par rapport à l'autre le long de la diagonale. Il ne reste plus qu'à couper les deux coins qui dépassent le rectangle ainsi formé. La mise en œuvre est simple: le panneau, coupé un demi centimètre plus large, tient en place par effet de coincement. Les panneaux isolants tria ont, en outre, un excellent pouvoir

insonorisant et constituent une entrave à la propagation du feu en cas d'incendie.

Ce qui est tiré de la pierre est durable comme la pierre. C'est pourquoi les produits isolants Flumroc sont en laine de pierre. Plus de 25 produits différents en diverses dimensions permettent une isolation optimale et rationnelle de chaque élément de construction, à l'intérieur comme à l'extérieur et de la cave au grenier.

Une maison prend de la valeur avec une isolation

Produits isolants
en laine de pierre



Le seul fabricant suisse
de produits isolants en laine de pierre

Si vous désirez obtenir une documentation ou un conseil concernant les questions d'isolation, n'hésitez pas à vous adresser à notre département «Applications techniques». Flumroc SA, 1000 Lausanne 9, tél. 021 36 99 91.

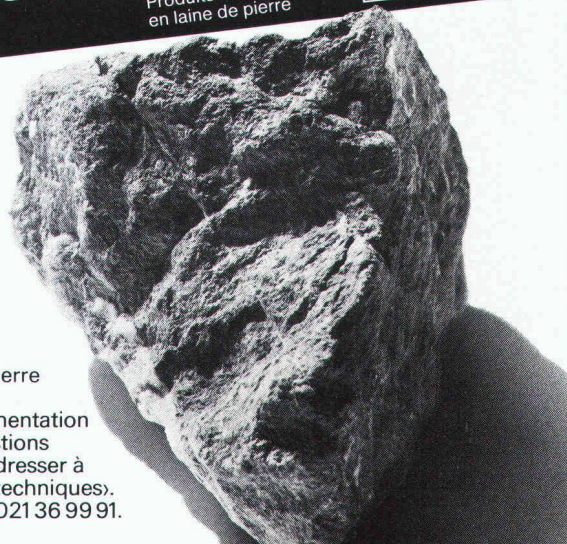

UNE ATMOSPHÈRE

CHALEUREUSE RÈGNE ICI.

GRÂCE AU CHAUFFAGE

PAR LE SOL

UNITEX.

Pour être sûr d'obtenir un climat chaleureux, il vaut mieux choisir un système d'avenir!

Voilà pourquoi le chauffage par le sol Unitex s'impose rapidement dans un nombre croissant d'immeubles. – Bien sûr, il est en premier lieu le générateur d'une chaleur saine et confortable. Mais ce n'est pas tout!

Le chauffage par le sol Unitex garantit de surcroît une totale liberté d'agencement et un coût avantageux – à l'achat comme au montage. Sans oublier, naturellement, les économies d'énergie! Vous comprenez maintenant pourquoi le chauffage Unitex triomphe si aisément partout.

Prenez contact avec les spécialistes d'Unitex. Ils vous démontreront preuve en main qu'Unitex résout à la perfection chaque problème de climat – car notre système de chauffage par le sol répond aujourd'hui déjà aux exigences que vous poserez demain! Appelez-nous ou téléphonez-nous: vous recevrez par retour du courrier notre documentation détaillée et notre nouveau prospectus de référence Unitex.

Unitherm S.A., 465, Ueberlandstrasse, 8051 Zurich
tél. 01/40 34 34

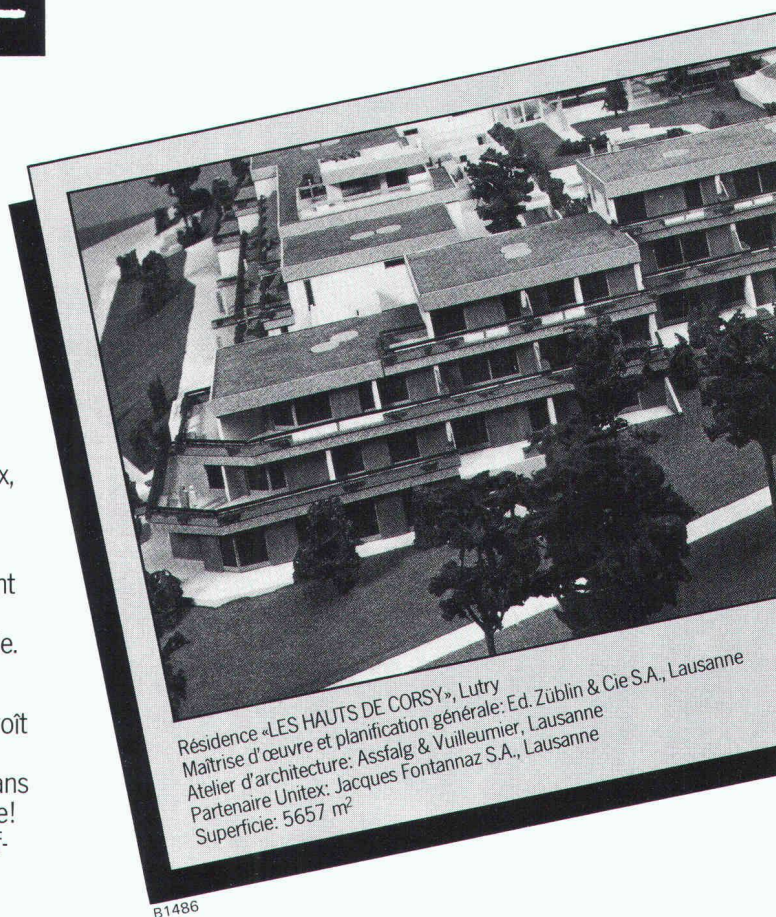

Résidence «LES HAUTS DE CORSY», Lutry
Maîtrise d'œuvre et planification générale: Ed. Züblin & Cie S.A., Lausanne
Atelier d'architecture: Assfalg & Vuilleumier, Lausanne
Partenaire Unitex: Jacques Fontannaz S.A., Lausanne
Superficie: 5657 m²

B1486

Chauffage par le sol
unitex®
CHAUDEMMENT RECOMMANDÉ.



VILLAGYR®

Une atmosphère douillette à «prix doux»

Tout propriétaire d'une maison connaît le prix de la chaleur. Celui qui respecte les habitudes de ses compagnons d'habitat, tient compte des changements météorologiques et met rigoureusement à profit toute énergie gratuite – chaleur solaire, chaleur dégagée par le corps et l'éclairage – améliore son climat ambiant, ménage l'environnement... et réussit à faire des économies considérables: grâce aux régulateurs de chauffage auto-

matiques VILLAGYR®

VILLAGYR® n'est qu'un exemple parmi d'autres de notre gamme complète de régulateurs pour le chauffage, allant du robinet thermostatique de radiateur au système de supervision à commande électronique. Notre technologie d'économie d'énergie de pointe est susceptible de réduire réellement les frais d'exploitation... non en dernier lieu grâce à l'assistance

compétente, à la planification exacte et aux prestations de service complètes de notre maison!

Nous vous conseillons volontiers pour toute question concernant la technique de supervision et de réglage, le chauffage, la ventilation et la climatisation. Veuillez contacter nos spécialistes ou votre installateur de chauffage.

LANDIS & GYR

LGZ Landis & Gyr Zug SA
Technique de réglage et
de supervision CVC
Hinterbergstrasse 11
6330 Cham
Téléphone 042/38 11 81

**Economie d'énergie
grâce
à la technique
de réglage
et de supervision**

Chauffage par le sol: ce n'est pas la joie pour les concurrents de Gabotherm

Car Gabotherm est monté en deux étapes seulement. Isolation thermique et phonique, pare-vapeur et supports de tubes sont posés en une seule opération. Les tubes sont protégés, déjà dans la phase de construction. Des supports les surélevent pour permettre cet enrobage homogène qui assure la transmission parfaite de la chaleur. Bon pour les clients, moins pour les concurrents!

Procalor

Tout ce qui fait le bonheur des installateurs.

Procalor SA, 1032 Romanel-sur-Lausanne, Vernand Camarès, Tél. 021-91 31 91, une entreprise **WMH** - Walter Meier Holding AG

B1666
361 Pc

ACCUMULATEUR PLAT AEG À THERMOSTAT INCORPORÉ: CHALEUREUSEMENT VÔTRE.

La nouvelle électronique pour accumulateurs de chaleur.

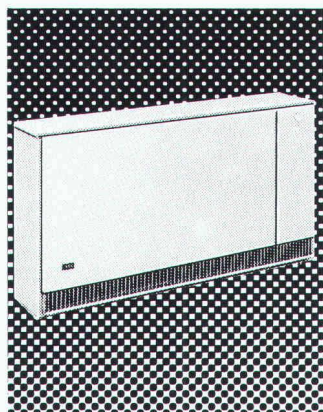

Muni du thermostat incorporé AEG, l'accumulateur de chaleur AEG, numéro un parmi les chauffages par accumulation, vous offre encore plus d'avantages: ● Le thermostat d'ambiance monté séparément est désormais superflu ● Pas besoin de conduites supplémentaires pour le thermostat ● Economie de frais d'installation ● Chauffage avantageux grâce au réglage électronique de la température ● Montage simple. Et le service de chauffage AEG: à peine plus loin que votre plus proche voisin.

AEG
SYNONYME
DE
QUALITÉ

AEG/H. P. Koch SA, Hölzliwisenstr. 12, Volketswil 8603 Schwerzenbach, Telefon 01 945 11 44

B1646

B1481

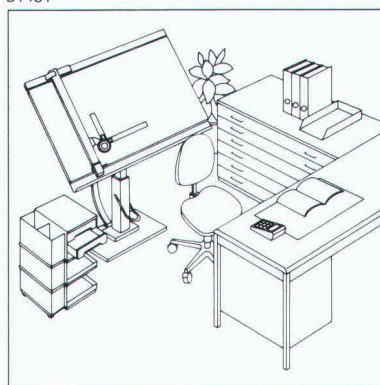

RWD

Technique de dessin de qualité suisse

En votre qualité de constructeur, vous attachez une grande importance à la précision et à la fonctionnalité.

Veuillez donc m'envoyer **gratuitement** la documentation détaillée sur les places de travail ultra-modernes de technique de dessin RWD.

8
Adresse _____

Envoyez le coupon à: Usines Reppisch SA, 8953 Dietikon, Tél. (01) 740 68 22

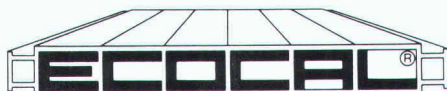
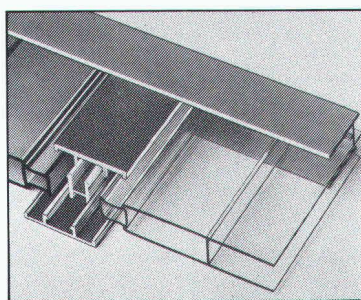

Un produit suisse de qualité

le système de vitrage sûr et complet, avec plaques doubles cloisonnées en verre acrylique et profilés d'aluminium, répond aux exigences actuelles de l'industrie moderne de la construction!

Les avantages essentiels: translucidité optimale, remarquable isolation thermique et bonne résistance aux chocs. Couleurs: translucide, brun fumée et opale.

neomat

B1666

Nous sommes intéressés par le système de vitrage ECOCAL.

- Envoyez-nous donc votre documentation.
- Veuillez nous téléphoner.
- Nous attendons la visite de votre conseiller spécialisé.

Firme: _____

Resp.: _____

Rue: _____

NPA/Loc.: _____

Prière d'envoyer le coupon à:

Neomat SA
Matières plastiques · Technique de fixation · Isolations
5734 Reinach AG · 064/71 62 62



93f J e A



LE JOUR LE PLUS LONG

Lumière vive du jour, de l'aube au crépuscule! SCHERRER vous apporte la solution recherchée avec ses **voûtes lumineuses CUPOLUX**. Pour constructions neuves et rénovations de toitures-terrasses. Montage simple. Trémie de 65 à 325 cm de largeur et de longueur illimitée. Des références par milliers. Et la garantie décennale! SCHERRER maîtrise la technique de l'éclairage zénithal. Et n'accepte aucun compromis. Faites appel à nos conseils et demandez une documentation.

Jakob Scherrer Fils SA, Allmendstrasse 7, 8059 Zurich 2, 01 202 79 80

B1614 LAUFER



Une idée, un concept et une chaîne d'applications informatiques pour architectes et maîtres d'ouvrages

Programmes informatiques pour **L'ARCHITECTE GÉNÉRAL**

sur Sumicom SC 30

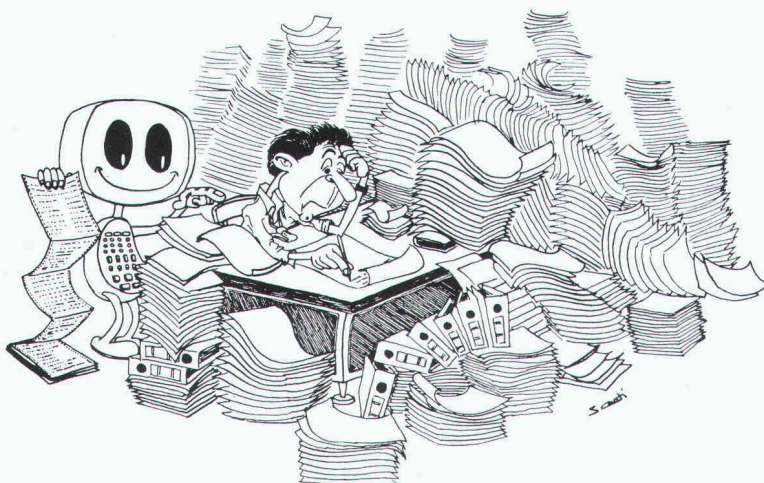

A disposition :

- planning adjudication
- contrôle de coût :
 1. version architecte
 2. top version
- soumissions
- y c. compar. offres

En programmation :

- direction des travaux
- devis général
- planif. financière
- gestion des mandats

Informations : _____

Nom : _____

Adresse : _____

Lieu : _____ Tél. : _____

LOCO-PROJETS SA

Place Cornavin 16
Case postale 505
1211 Genève 1
Tél. 022/3143 40

Voici pourquoi le bloc économe Brötje connaît un tel succès.

La consommation de cette centrale de chauffage est si faible que la fondation berlinoise pour le contrôle des marchandises lui a attribué la mention «très bon»! Nous avons au moins 34 explications à fournir pour de telles performances. Principalement: toutes les parties importantes de la chaudière Brötje ESB sont isolées de façon exclusive, et intégrées en un bloc.

Procalor
Tout ce qui fait le bonheur des installateurs.

Procalor SA, 1032 Romanel-sur-Lausanne, Vernand Camarès, Tél. 021-91 3191, une entreprise **WMH** - Walter Meier Holding AG

B1667
362Pc

pavés galets
en béton de haute qualité

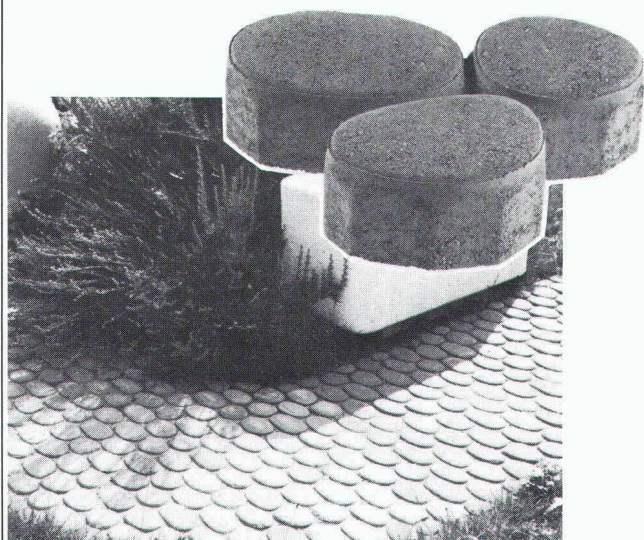

Le charme des galets d'autrefois.

CORNAZ Demandez notre documentation
ALLAMAN Tél. 021/76 33 22

B1693

L'Ecole d'ingénieurs de Fribourg

met au concours un poste de

**professeur auxiliaire
de structures, de béton et
de constructions métalliques**

pour la section d'architecture de son E.T.S.

Exigences : — diplôme E.P.F.

Charge horaire : — 9 leçons hebdomadaire

Entrée : — de suite ou à convenir

Les offres sont à adresser à la Direction de l'Ecole d'ingénieurs de Fribourg, 4, rue du Musée, 1700 Fribourg **jusqu'au 4 octobre 1984.**

Vial SA - Le Mouret
tél. 037/33 13 66

**Charpentes
Constructions en bois**

l'enseigne lumineuse au néon

nouveau: l'enseigne autonome sur générateurs électro-solaires

coupoles - passerelles - marquises - parois translucides - balustrades
structures et applications importantes avec plexiglas et polycarbonate

orientation
signalisation
identification

westineon^{SA}

GRANDS-CHAMPS 2
1033 CHESEAU-SUR-LAUSANNE

021 91 23 23

Télex WNSA 459 329 CH

B1351

Nouveau:

Rochnite

améliorée

Un liant moderne rendant vos crépis:

- onctueux
- plastiques
- résistants à la fissuration

Facilité d'application = rendement accru

SCC

Production : Société des Chaux et Ciments de la Suisse romande, usine de Roche.

B1405

YSOX

YSOX[®], le matériau de construction idéal pour toitures isolées, offrant une valeur $K = 0,34$ (kcal/m² h °C) pour une épaisseur de 14 cm.

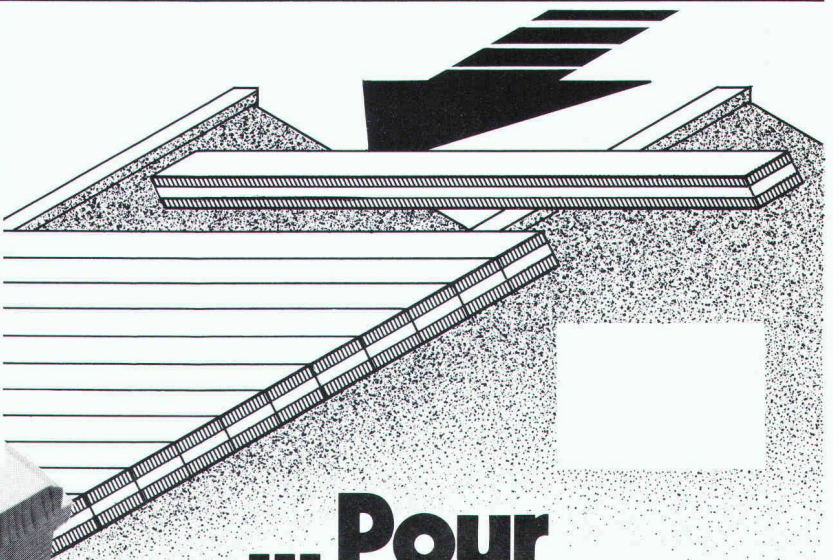

**... Pour
une toiture
isolée
autoportante**

B1700

Tél. 021/51 78 31

samvaz_{sa}

1801 Fenil-sur-Vevey

Optez pour Perimate DI! L'élément d'isolation thermique périmétrique avec drainage intégré.

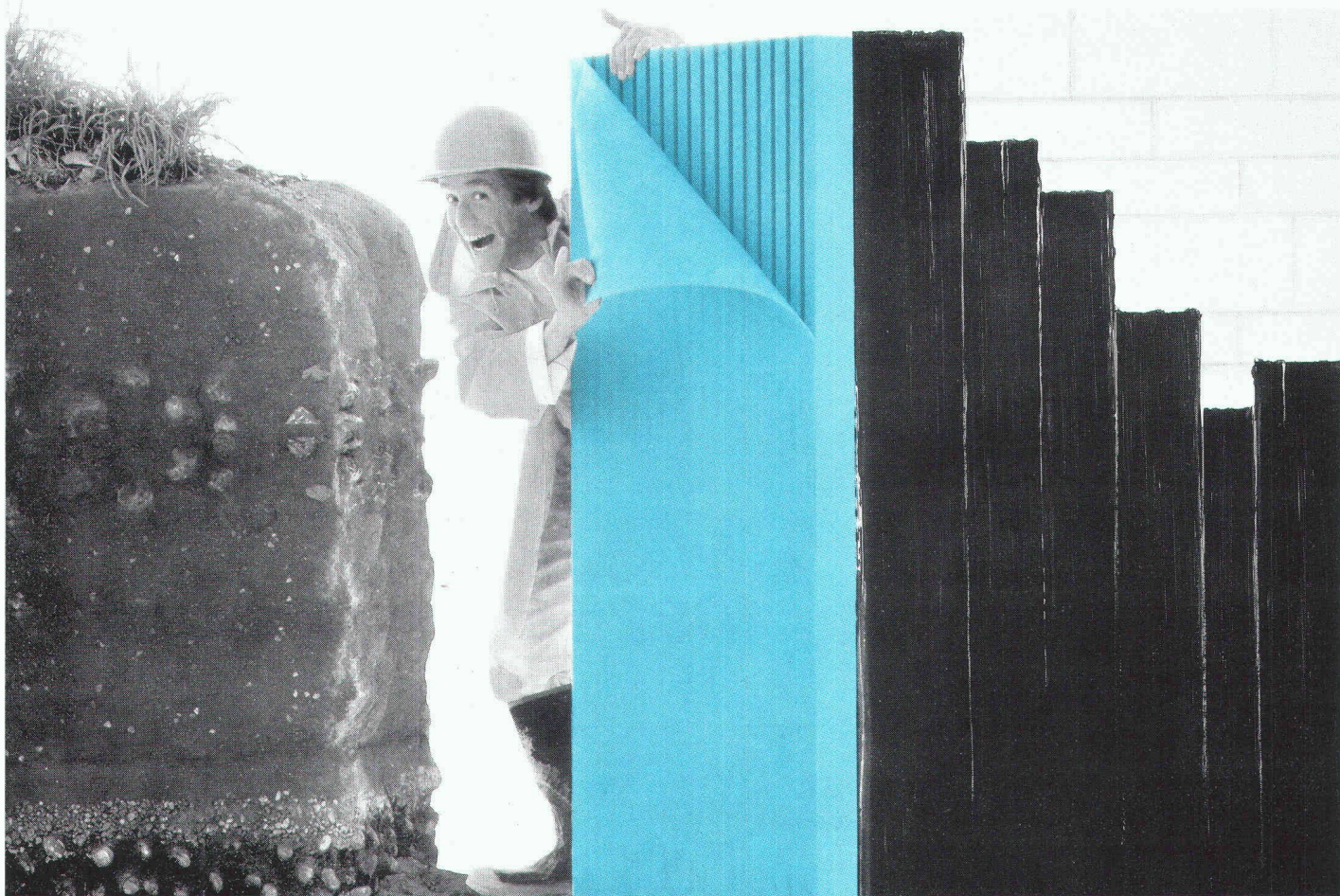

Du nouveau dans le Plan Styrofoam!

L'isolation thermique et le drainage des murs extérieurs en sous-sol peuvent désormais s'effectuer avec un seul et même élément, à savoir l'élément Perimate* DI.

Les éléments Perimate DI se composent de mousse dure de polystyrène extrudée; ils comportent des cannelures de drainage et sont doublés par un voile filtrant. Les cannelures garantissent un drainage parfait, le voile filtrant évitant pour sa part tout dépôt de matières limoneuses.

Perimate DI satisfait à toutes les exigences requises d'une isolation thermique extérieure des murs en sous-sol. Les éléments sont insensibles à l'absorption d'eau et présentent une résistance élevée à la compression. Ils résistent aux acides ulmiques, à la putréfaction et à l'attaque des parasites. Leur excellent coefficient

d'isolation ne s'altère pas avec le temps.

Perimate DI prévient les effets de la pression hydraulique sur les murs en sous-sol et protège simultanément l'étanchéité contre les dommages mécaniques.

Si votre projet ne requiert aucun drainage, vous pouvez naturellement opter pour une isolation périmétrique traditionnelle Dow qui dispose des mêmes remarquables caractéristiques.

Perimate DI, l'un des plus récents produits d'isolation thermique du Plan Styrofoam qui vous propose la solution appropriée pour tous les secteurs du bâtiment avec – par exemple – Styrofoam,* Roofmate* ou Perimate DI. Des produits en mousse dure bleue de polystyrène.

Veillez retourner le coupon ci-contre pour obtenir de plus amples informations.

Prière de me faire parvenir de plus amples informations sur
 Perimate DI
 le Plan Styrofoam

Nom: _____

Profession: _____

Adresse: _____

Tél. _____

A envoyer à:
Dow Chemical Europe S.A.
Badenerstrasse 170, 8036 Zurich

40 913 / IAS / H

En Suisse, Perimate DI est commercialisé par WANCOR SA, Regensdorf, Berne et Muttenz.



*Marque déposée – The Dow Chemical Company.

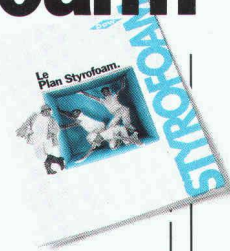

JANSEN

La série parfaite pour portes accordéon et coulissantes

- Un assortiment complet de profilés en stock
 - Conseils techniques du spécialiste
- Demandez notre documentation détaillée!

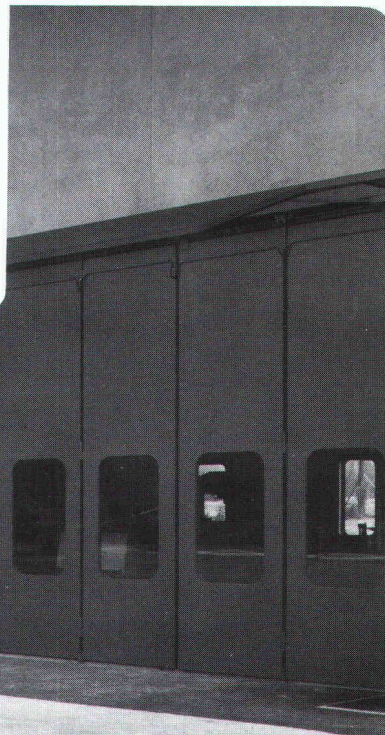

Bureau des autoroutes, Yverdon

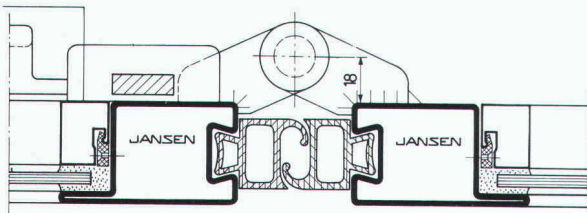

Représentation pour la Suisse romande des
profilés JANSEN:
Metallica SA, 1002 Lausanne
Case postale 3293 Téléphone 021/37 55 81

Metallica SA

1002 Lausanne

Werner Maag AG, Zeltweg 44



8032 Zurich, Tél. 01 / 251 7580 / 81
Télex 58675

WM — La technique d'évacuation des eaux usées

1. Garniture d'écoulement en fonte pour toiture, PASSAVANT, sorties verticale et latérale

en une ou deux parties, réglable en hauteur avec anneaux de surélévation, grille sphérique, ou plate, ronde ou carrée, praticable, ou résistant au trafic lourd. Pourvue, non seulement d'une surface de collage, mais avec en plus, d'une bride de fixation assurant une liaison très résistante. Approuvé VSA.

1

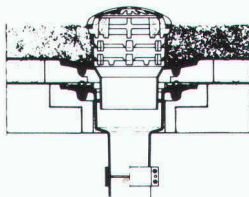

2

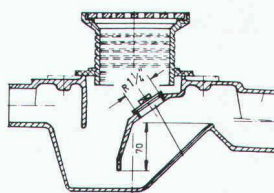

2. Siphon de sol PASSAVANT

en 2 parties, ajustable latéralement et en hauteur, grille en Cr-Ni. Approuvé VSA. Sorties verticale et latérale.

3. Séparateur à graisse PASSAVANT

approuvé VSA. Livrable: en fonte, en acier, GFK, en béton armé, capacité de 2 à 40 l/s. Egalement livrable avec dispositif de rinçage et de vidange automatique.

3



4

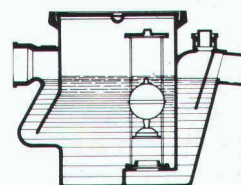

4. Séparateur à huile et à essence PASSAVANT

Capacité: de 0,5 à 500 l/s. approuvé VSA. Livrable en fonte, en acier, en béton armé, dispositif d'alarme contre le débordement. Epuration ultérieure par un filtre à base de charbon actif.

5. Recouvrement « FI » en ALUMINIUM et en ACIER PROFILÉ GALVANISÉ

pour regards ou puits de contrôle avec revêtement supérieur à choix, belle apparence, faible poids, prix avantageux. Exécution normale, ou étanche à l'eau et aux gaz. Egalement livrable avec couvercle en forte tôle de fer striée. Charge: 50 KN - 400 KN.

5

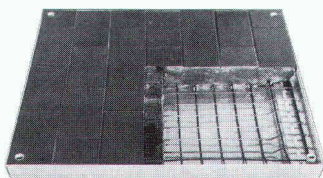

Adresse:

IS

IAS 60

B1101



Centre d'achats « Hyper Jumbo », Villars-sur-Glâne, FR.
 Bâtiment, longueur: 206 m ; largeur: 65 m ; hauteur: 7 m.
 Projet: Richter et Gut architectes, EPFL-SIA, Lausanne.
 Réalisation en 1974: Vial SA, Constructions en bois, Le Mouret, FR.
 Traitement du bois: 3 couches passées de tous côtés
 au spray « Xyladecor Teak ».

Schmid, Rhyner AG

Fabrique de vernis et peintures



CH-8134 Adliswil-Zürich
 Tél. 01/710 60 33

Représentation générale de Desowag-Bayer Holzschutz GmbH pour Xyladécor/Xylamon.

B1702

Nous avons rendu une bonne plaque à dessin meilleure encore

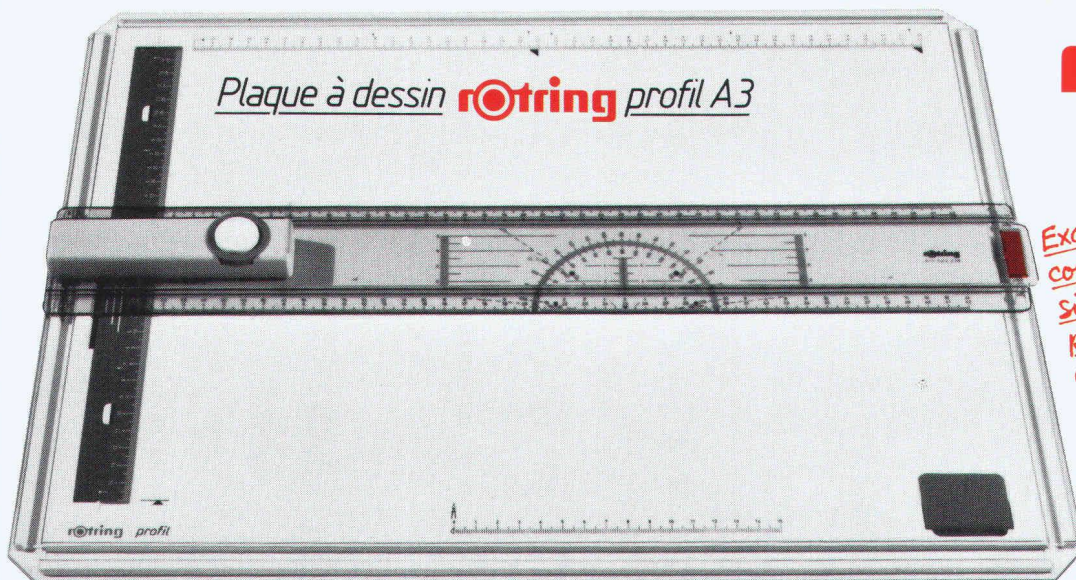

rotring
 dessiner et écrire

*Excellent: le blocage
 complémentaire permet,
 si nécessaire, d'immobiliser
 parfaitement la règle
 du format A3!*

BON

Prière d'expédier à:
 rotring (Suisse) SA
 Case postale, 8953 Dietikon

Les plaques à dessin rotring comptent déjà d'innombrables adeptes dans les écoles et les centres de formation comme parmi les dessinateurs amateurs ou professionnels, en tant que planches à dessin mobiles ou d'appoint. Base idéale pour le dessin soigné, chacune d'elles présente une foule d'avantages jusque dans les moindres détails.

- Elles sont en matière plastique incassable, lavable, antireflet.
- Elles comportent un rail de guidage sur tout le pourtour.
- Elles sont munies d'un pince-feuille et d'une fixation

supplémentaire, maintenant le papier dans la position précise voulue.

- Enfin – et c'est tout nouveau –, un blocage complémentaire, sur le format A3, permet, si nécessaire, d'immobiliser parfaitement la règle sans perdre pour autant les avantages du mécanisme STOP-and-GO rapide et précis.

En fait, il serait bien trop long de décrire ici tous les atouts des plaques à dessin rotring. Pour plus de renseignements, veuillez donc nous consulter.

- Veuillez m'envoyer votre nouvelle brochure consacrée aux plaques à dessin rotring
- Je vous prie de m'envoyer votre brochure de 64 pages comportant le programme rotring complet

Nom, prénom _____
 Entreprise _____
 Adresse _____
 NP, localité _____

B1701

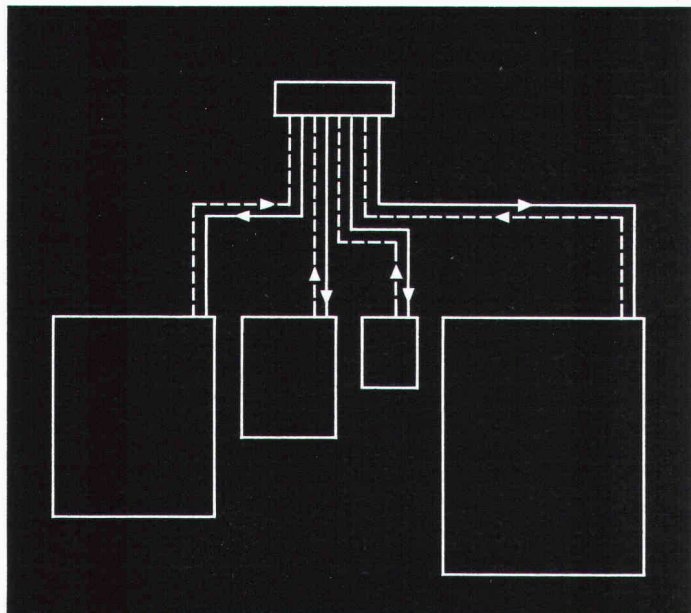

Qui possède encore un chauffage par le sol doté d'une longue tuyauterie...

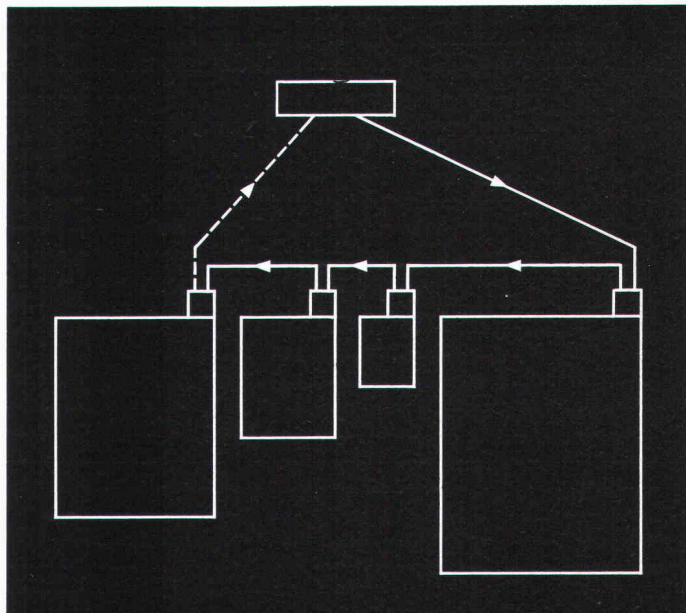

...renonce en même temps à la meilleure solution pour un réglage parfait et individuel de la température des locaux.

Car la nouvelle raccorderie Stramax-Mono permet un raccordement monotube en série de plusieurs locaux ou zones. Tout en permettant un réglage individuel, automatique ou manuel, de chaque local.

Une solution idéale pour l'architecte et l'ingénieur-conseil: planification avec une tuyauterie d'alimentation et de raccordement réduite au minimum.

Une solution idéale pour l'installateur: pratiquement pas de coupe, une dépense de travail réduite, plus avantageuse que les installations traditionnelles.

Une solution idéale pour le maître de l'ouvrage et l'utilisateur: économie mesurable d'énergie, associée à un confort et une manœuvre nettement améliorés.

Stramax-Mono: remplace la longue tuyauterie.

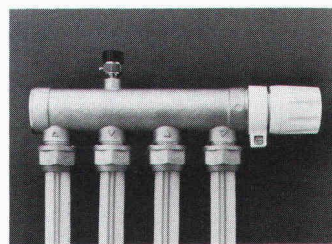

STRAMAX MONO

TOBLER
Systèmes de chauffage/Heizsysteme

Veuillez m'envoyer sans engagement d'autres documents sur
Stramax-Mono:
Responsable:

Timbre de firme:

Retourner le coupon à Tobler Frères SA, Farbhofstr. 20,
8048 Zurich, tél. 01/64 24 64

Escaliers hélicoïdaux de Naegeli-Norm

planification consciencieuse - exécution parfaite!

B1583

**Nouveau: Typ 20 -
pour les petites surfaces,
dès 150 cm!**

Naegeli-Norm AG Betonelemente
8401 Winterthur Telefon 052 36 14 64

naegeli-norm

Nous sommes le partenaire sur lequel vous pouvez compter, du projet au montage final. Vous pouvez conseiller en toute confiance nos produits de qualité à vos maîtres d'œuvres, car nos escaliers hélicoïdaux sont la perfection-même, jusque dans le moindre détail!

Demandez notre catalogue de planification 83
 notre livre de présentation (à l'examen) conseil
auprès d'un de nos spécialistes ou visitez notre exposition
relative aux ● escaliers hélicoïdaux ● escaliers à lamelles
● escaliers en colimaçon ● cadres de portes ou fenêtres.

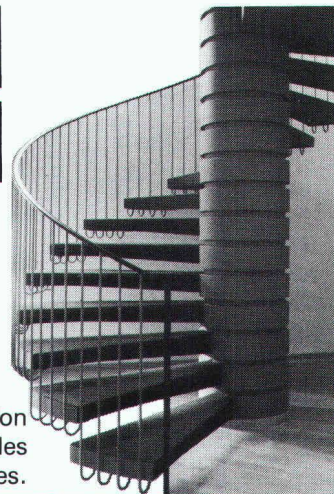

STADT BIEL

Das Stadtplanungsamt der Stadt Biel sucht eine/n

Raumplanerin/Raumplaner

für die Bearbeitung von Aufgaben der Quartier- und Stadtplanung.

Unser Team erarbeitet die Grundlagen und Konzepte für eine umweltbewusste, wohn- und arbeitsfreundliche Stadtplanung. Dazu gehört ebenfalls die Ausarbeitung von Überbauungs- und Gestaltungsplänen sowie die Prüfung von Baugesuchen nach den Kriterien der Stadtplanung.

Wir suchen unser Team durch eine Fachkraft zu ergänzen, die einige Erfahrung oder schulische Ausbildung ausweisen kann, selbständiges Arbeiten gewohnt und offen ist für interdisziplinäre Zusammenarbeit.

Geboten werden eine Dauerstelle, Besoldung und Sozialleistungen im Rahmen einer fortschrittlichen Dienst- und Lohnordnung, individuelle Arbeitszeit- und Ferienregelung.

Eintrittsdatum: sofort oder nach Vereinbarung.

Nähere Auskunft erteilt der Stadtplaner Werner Hüsler, Telefon 032 / 2125 96.

Schriftliche Bewerbungen sind an das PERSONALAMT DER STADT BIEL, Mühlebrücke 5a, 2501 Biel, zu richten. Verlangen Sie unser Bewerbungsformular. Es erleichtert Ihnen die Anmeldung wesentlich. (Tel. 032 / 2122 21.)



STADT BIEL

Bureau d'ingénieurs spécialisé dans le domaine routier, possédant un laboratoire et un important équipement en appareils modernes d'essais routiers, engagerait

ingénieur civil EPF

ayant un réel intérêt pour les problèmes techniques liés à la construction et à l'entretien des routes.

Une expérience de quelques années dans notre secteur d'activité ou dans le domaine de la géotechnique est souhaitable mais pas indispensable.

Après une période de formation, cet ingénieur assumera avec une grande autonomie:

- la direction d'essais, d'études et de contrôles
- la rédaction de rapports techniques
- la direction du personnel technique, l'organisation et le contrôle du travail
- les relations et contacts avec nos mandants.

Age souhaité: 28 à 35 ans.

Avantages sociaux — voiture d'entreprise.

Ecrire sous chiffre IAS 380 IVA SA, Beaulieu 19, 1004 Lausanne.



Centrale de télécommunication PTT, Ittigen

Construit avec ALISOL

Système de profilés isolés en aluminium, économisant de l'énergie, pour fenêtres, portes et façades qui n'exigent pas d'entretien. Pour tout renseignement: notre département vente des produits SOPRO
Téléphone 064 70 11 01

ALUMINIUM
SA
MENZIKEN



B1284

Le système complet

Plaques de plafond – Perllit

Un aspect harmonieux pour animer les plafonds

- Plaques décors en plâtre de format modulaire 62,5 x 62,5 cm

Un plafond Perllit, c'est la touche finale qui fait le charme de bien des locaux sinon un peu ternes.

- plus de 40 décors au choix
- pose rapide et propre

Demandez la documentation, ou appelez-nous.

A. Leu AG 4144 Arlesheim Tel. 061/46 44 20 Telex 63 595
Bureau technique: 1028 Préverenges, Tél. 021/71 74 37, Telex 458 257



Dans le cadre du développement du bureau d'études de l'un de nos clients, nous cherchons :

un ingénieur civil (diplômé EPF ou équivalent)

pour occuper un poste d'avenir en Valais comprenant :

- la direction des études
- la recherche de mandats
- les contacts et relations avec les mandants
- la gestion générale du bureau et du personnel.

Ce poste conviendrait à une personne valaisanne, dynamique, âgée de 35 à 45 ans, ayant une bonne expérience de bureaux d'études. Possibilité de participation financière.

Les personnes intéressées sont priées de faire leurs offres, avec curriculum vitae, références, certificats, etc., sous pli personnel à notre direction, **Société Fiduciaire Suisse Sion, 40, place du Midi, 1951 Sion, tél. 027/22 06 91.**

Une discrétion absolue est garantie aux candidats.

Procédure de consultation

Norme SIA 162 «Constructions en béton»

Norme SIA 162/1 «Constructions en béton - Essai des matériaux»

Découper ici ou photocopier

Commande

A retourner au :

Secrétariat général de la SIA

Case postale

8039 ZURICH

Veuillez écrire lisiblement vos nom et adresse dans le rectangle ci-contre, afin qu'il soit employé comme adresse pour les étiquettes.

Le soussigné commande les projets suivants :

- Projet de la norme SIA 162
- Projet de la norme SIA 162/1

Frais : Fr. 10.— par projet

N° de téléphone

Date

Signature