

Objektyp: **Advertising**

Zeitschrift: **Schweizer Ingenieur und Architekt**

Band (Jahr): **107 (1989)**

Heft 13-14

PDF erstellt am: **21.09.2024**

### **Nutzungsbedingungen**

Die ETH-Bibliothek ist Anbieterin der digitalisierten Zeitschriften. Sie besitzt keine Urheberrechte an den Inhalten der Zeitschriften. Die Rechte liegen in der Regel bei den Herausgebern. Die auf der Plattform e-periodica veröffentlichten Dokumente stehen für nicht-kommerzielle Zwecke in Lehre und Forschung sowie für die private Nutzung frei zur Verfügung. Einzelne Dateien oder Ausdrucke aus diesem Angebot können zusammen mit diesen Nutzungsbedingungen und den korrekten Herkunftsbezeichnungen weitergegeben werden. Das Veröffentlichen von Bildern in Print- und Online-Publikationen ist nur mit vorheriger Genehmigung der Rechteinhaber erlaubt. Die systematische Speicherung von Teilen des elektronischen Angebots auf anderen Servern bedarf ebenfalls des schriftlichen Einverständnisses der Rechteinhaber.

### **Haftungsausschluss**

Alle Angaben erfolgen ohne Gewähr für Vollständigkeit oder Richtigkeit. Es wird keine Haftung übernommen für Schäden durch die Verwendung von Informationen aus diesem Online-Angebot oder durch das Fehlen von Informationen. Dies gilt auch für Inhalte Dritter, die über dieses Angebot zugänglich sind.

# Die neue Dichtstoff-Generation

von merz+benteli ag,  
dem Schweizer Dichtstoffpionier.

- Überstreichbar mit den umweltfreundlichen, wässrigen Acrylaten.
- Keine Randzonenverschmutzung bei Natur- und Kunststeinen.
- Ausgezeichnete UV-Stabilität.
- Für vielseitige Anwendungen:
  - Fugen
  - Fensterverseigelungen
  - Anschlussfugen
  - Sanitärbereich und Holzbearbeitung
- Haftstark

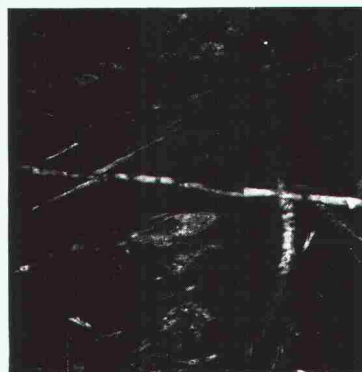
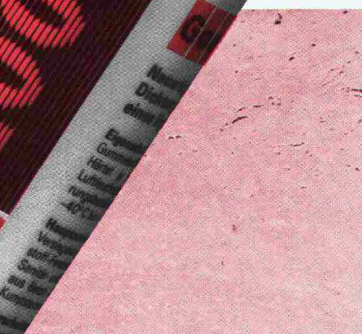

- Gomasitit 2001, dauerelastischer 1K-Dichtstoff auf Basis eines Hybrid-Polymers.
- Schweizer Qualitätsprodukt.
- SIA V274: A3, R4 W3, M3, S3 DIN 18545 E



• **Neu:**  
Gomasitit Hybrid-Polymer Dichtstoffe auch im 600 ml-Beutel erhältlich.

## Gutschein

- Senden Sie mir weitere Informationen über Gomasitit Hybrid-Polymer Dichtstoffe
- Wünsche Besuch durch Gomasitit Fachberater

Name \_\_\_\_\_

Strasse \_\_\_\_\_

PLZ/Ort \_\_\_\_\_

S I

Senden an:  
merz+benteli ag,  
Freiburgstrasse 624,  
CH-3172  
Niederwangen/Bern

**Gomasitit** Dichtstoffe    **Cementit** Klebstoffe    **Merbenit** Spezialklebstoffe

**merz+benteli ag**

Freiburgstrasse 624, CH-3172 Niederwangen/Bern  
Tel. 031 34 11 21

MKR Consulting

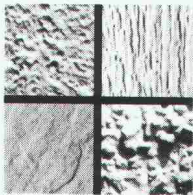

# StereoCrete

Ein Produkt der **VARIO-ELEMENT AG**

**Die asbestfreie Platte für hinterlüftete Fassaden-Verkleidungen**

Auch wenn's um anspruchsvolle Fassaden geht.

## LAUFEN

Tonwarenfabrik Laufen AG  
4242 Laufen  
Telefon 061/ 89 10 11

## Neuer Bewehrungssucher PROFOMETER 3 mit Mikroprozessor



a PROCEQ product from Switzerland

### Einfachste Handhabung

Im Moment, wo sich die Suchsonde über einem Stab befindet, ertönt ein kurzes akustisches Signal.

### Höchstes Auflösungsvermögen

Auch bei dichtester Anordnung können die Stäbe noch einzeln lokalisiert werden.

### Optimierte Sonden

Messen der Betonüberdeckung bis 90 mm mit Punktsonde, 220 mm mit Tiefensonde.

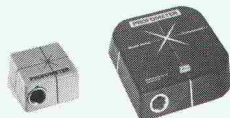

### Beste Genauigkeit

Im wichtigen Messbereich bis 50 mm beträgt die Messunsicherheit nur  $\pm 1$  mm!

### Schnelles Absuchen

Durch Vorwahl eines Grenzwertes kann in 1 Minute 1 m<sup>2</sup> auf ungenügend überdeckte Stäbe abgesehen werden.

### Stabdurchmesser messen

Mit spezieller Sonde wird der Stabdurchmesser digital angezeigt, Genauigkeit  $\pm 1$  mm.



PROCEQ SA Tel. 01/47 78 00  
Riesbachstrasse 57 Telex 817 118 prc ch  
CH-8034 Zürich Fax 01/47 99 14

# proceq



Seit 50 Jahren führend - jetzt mit 3 Kaminsystemen:

- Chromnickelstahl-Kamin, bewährt und günstig
  - Pyrodur - Keramisiertes Stahl-Kamin für tiefe Abgastemperaturen
  - Fiberkeramik-Kamin, hinterlüftete Fertigelemente für Cheminées und -öfen
- Rutz, der Name für Kamine!

## Rutz Kaminbau AG

Wibachstr. 3, 8153 Rümlang, Tel. 01/817 13 11

# LAMIT

# Kleber

# Mörtel- Zusatz

# Ver- putze

# ZZ

## ZÜRCHER ZIEGELEIEN

wo postforming aufhört ...

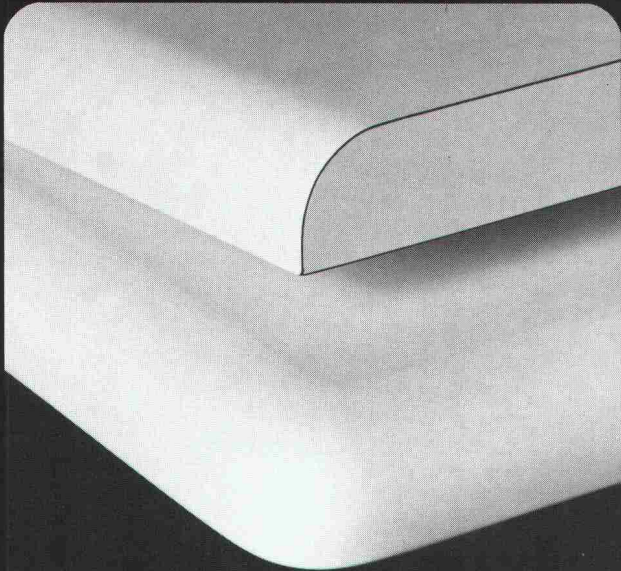

Wenn eine einfache Rundung für Ihr Holzbauteil nicht genügt. Wenn eine dreidimensionale Verformung und höchste Qualität verlangt werden.

Dann gibt es für Sie nur eine Lösung: Beschichtung mit Orsopal-Gießharz. Rundherum. Nahtlos. Zwei bis drei Millimeter stark. Das hält dauerhaft. Auch in feuchten Räumen.

... fängt Orsopal erst richtig an!

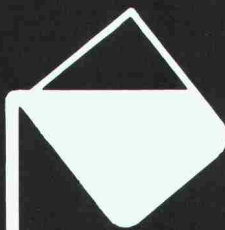

Dokumentation und Beratung durch:  
Orsopal AG, 5742 Kölliken, 064 43 11 21

## FORMTECH

FORMTECH AG  
8492 Wila, Tel. 052 45 25 13  
Telefax 052 45 24 18

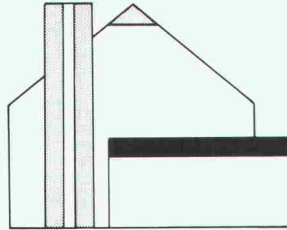

## Flachdach- und Terrassen-Sanierung

- 1 **Vegetationsplatten** für die Dachbegrünung
- 2 **Abdichtungsschuttbahnen** aus Recycling-Gummi-granulat
- 3 **REGUPOL-Elastikplatten** lösen Gewichts- und Trittschallprobleme
- 4 **PERLITE-Thermoperl** die isolierende Ausgleichschicht

Wo auch immer -  
immer

# FRISBA

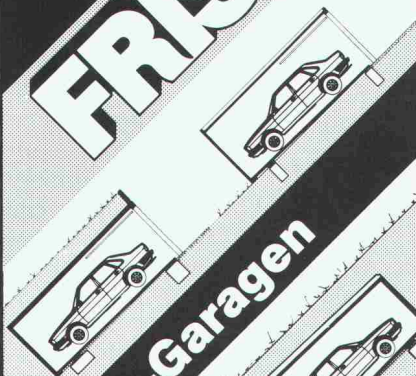

## Fertig-Garagen

## Tiefgaragen-System

FRISBA Fertig-Garagen passen sich jedem Gelände an. Und (fast) jedem Spezialwunsch. Verlangen Sie Unterlagen.

**FRISBA AG, 6275 Ballwil LU**  
Telefon 041 89 16 66

Bitte Prospekt  Fertig-Garagen  Tiefgaragen

Name \_\_\_\_\_  
Strasse \_\_\_\_\_  
PLZ/Ort \_\_\_\_\_

# olivetti

## für Software und Hardware

### Bauingenieurwesen:

- Platten-, Scheibenberechnungen
- Stabtragwerke (eben, räumlich)
- Durchlaufträger
- Allg. Betonquerschnitte
- Schutzräume (TWP/TWO/TWS)
- Eisenlisten
- Baugrubenabschlüsse

- Stützmauern
- Elastisch gebetteter Träger
- Standsicherheit
- Setzungenberechnungen
- Kanalisation (GPK)
- Strassenbau
- Devisierung (VSS, CRB)
- CAD Allplot (Schalungs- und Armierungspläne)

- Bauphysik
- Büroadministration

### Architektur:

- Devisierung
- Baubuchhaltung
- Baukostenüberwachung
- Bauabrechnung
- Projektplanung

Abt. ST, Industriestrasse 50, 8304 Wallisellen, Telefon 01/830 66 77

# olivetti

## monarflex<sup>®</sup> SPF

der Sparhit im Dachbau

bietet sämtliche Vorteile  
eines schützenden  
Unterdaches

*Mit Europas  
Dach-Unter-  
sparrbahn  
bauen Sie  
klug!*



- kein Kondenswasser
- zeitsparend zu verlegen
- trittfest
- auch für Renovationen



*Machen Sie  
einen Test!*

## te gum

Tegum AG  
Leutschenbachstr. 45  
8052 Zürich  
01/306 61 61

Fabrikation und  
Vertrieb von  
technischen Artikeln

Weitere Bezugsquellen auf Anfrage

DW 3.1.0.

# Schilling

### Kaminbau und -sanierung für Industrie, öffentliche Bauten und Wohnhäuser.

Planung, Herstellung und Montage  
durch erfahrene Spezialisten.  
Schilling-Chromstahlkamine sind  
geprüft und durch den VKF aner-  
kannt, TA-Nrn. 4191, 4291, 4299.  
Verlangen Sie Beratung oder eine  
Expertise:

### Ing. K. Schilling AG/SA Kaminneubau Kaminsanierungen

8600 Dübendorf  
Tel. 01/821 88 05

1052 Mont/Lausanne  
Tel. 021/32 64 33

9008 St. Gallen  
Tel. 071/25 30 22

6600 Locarno  
Tel. 093/31 53 58

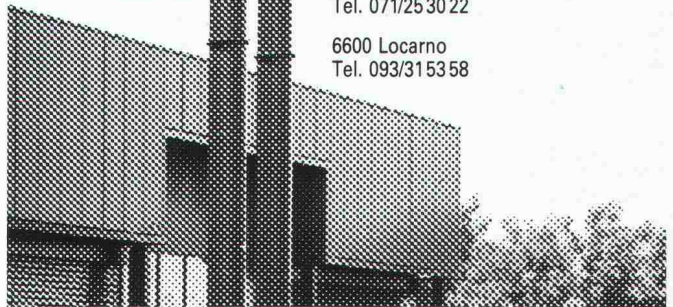

## PROFIS IN SACHEN LÜFTUNG

Einrohr-Lüftungssystem

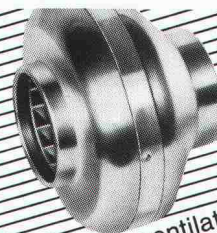
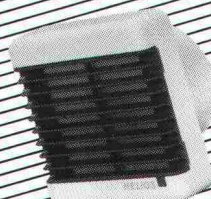
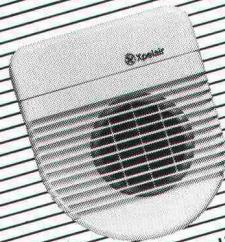
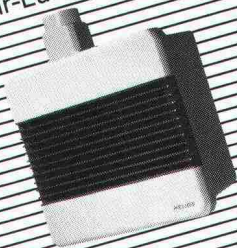

Rohrventilatoren

Xpelair Helios extrair  
**HELIOS VENTILATOREN AG**  
Lufttechnik

Steinackerstr. 36 · 8902 Urdorf/ZH  
Tel. 01 / 734 36 36 · Telex 827 800



## Tische Stühle Bänke Barhocker

nach Mass  
Riesenauswahl

Gratiskatalog verlangen!

Bei Ausstellungsbesuch  
**SPEZIALRABATT!**

Tisch+Stuhlfabrik  
Keusch+Sohn AG  
5623 Boswil AG

**keusch**

Tel. 057 46 12 84

4270

# hochuli

## Metallbau

Fenster, Türen und Tore  
für Neubauten und Altbausanierungen  
Schaufensteranlagen in Stahl und Leichtmetall  
Anschlagkästen  
rauchdichte Abschlüsse  
Falttore  
allgemeine Schlosserarbeiten

**8556 Wigoltingen 054 6313 69**

**Inserate bitte frühzeitig aufgeben!**



## Auch bei beschränktem Raum gelungene Spielplätze

mit den beliebten GTSM-Kombigeräten  
z. B. ● Reck/Schaukel ab Fr. 425.-  
● Piccolo Kombi ab Fr. 1290.- ● Mini  
Kombi ab Fr. 1690.- ● GTSM-Turm mit  
Rutschbahn ab Fr. 2350.-. Günstige  
Preise. Sofortige Lieferung.

**BON**

- Wir möchten unverbindlich einen GTSM-Katalog  
 eine Offerte für \_\_\_\_\_

Name/Adresse: \_\_\_\_\_

**GTSM MAGGLINGEN TEL. 01/461 11 30**

2532 Magglingen

8003 Zürich Aegertenstr. 56

# AUTOCAD®

Beratung

Hardware  
Arbeitsplätze

Software  
nach Mass

Schulung

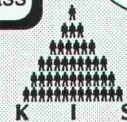
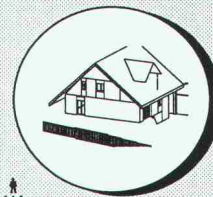

**KIS AG**  
Kader- und Informatikschule  
8620 Wetzikon  
☎ 01 930 25 91

## COMPUTERGRAPHIX AG

Giessereistr. 1, 8620 Wetzikon, ☎ 01 932 34 82



## Schenker gibt Qualität einen Namen

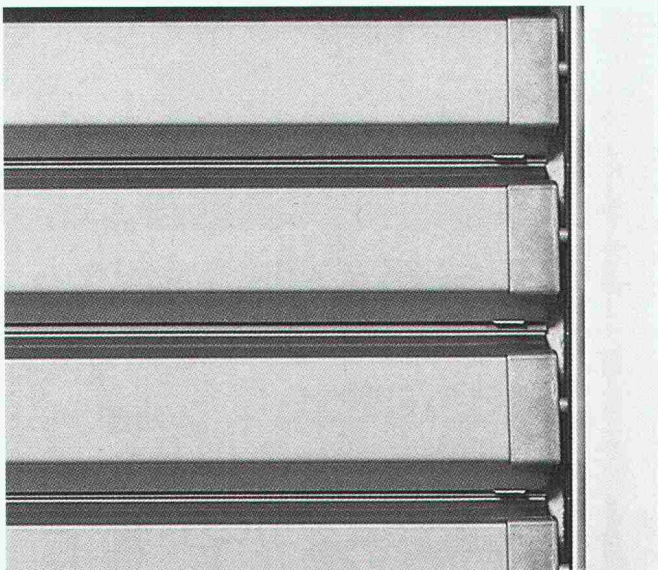

*Beratung – Produktion – Montage –  
Service für marktgerechte Lamellen-/Stoffstoren  
und funktionale Steuerungen.*

**Emil Schenker AG**  
Sonne- und Wetterschutzsysteme  
**CH-5012 Schönenwerd**  
Telefon 064/41 42 42  
Telefax 064/41 62 56

**Schenker  
Storen**

## Umweltbewusst heizen hat System.

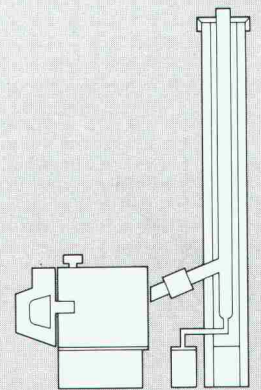

ELCO hat ein Heizsystem entwickelt,  
das bereits heute die für 1992 ange-  
strebten Emissionswerte unterbietet.  
ELCO Energiesysteme AG,  
Thurgauerstrasse 23, 8050 Zürich,  
Tel. 01/316 81 00.

**ELCO**  
umweltbewusstes Heizen

### Informationscoupon

- LOW NOx-Heizsystem  
 thermobloc LOW NOx-  
Kompaktwärmezentrale  
 econom LOW NOx-Brenner  
 Glaskamin SR RECUSIST®  
 Gasheizkessel  
 Wärmepumpen

Name ..... SIA 3.04.89

Adresse .....

Mein Heizungsinstallateur .....

# GMR®

## 15 Jahre Erfahrung mit erdverlegten GFK - Tanks

Trinkwasser, Löschwasser, Abwasser, Wärmespeicher

G. Müller - Riva, 6514 Sementina tel. 092 - 27.10.94  
fax 092 - 27.60.62

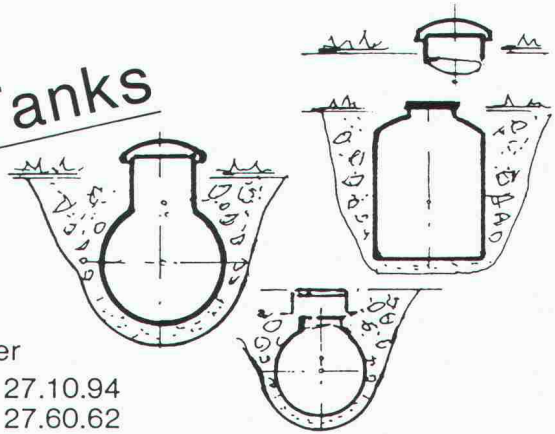

### DECADEX - Beschichtungs- und Schutzsystem für Beton

DECADEX ist eine lösungsmittelfreie Flüssigmembrane, die als Schutzbeschichtung zwischen 0,4 und 0,7 mm Dicke auf vorfabrizierte Betonelemente und an Ort hergestellten und eingebrachten Beton appliziert werden kann.

DECADEX kann mit Pinsel, Rolle oder Spritzgerät verarbeitet werden.

DECADEX zeichnet sich besonders durch seine Beständigkeit gegen viele Säuren und Chemikalien aus. Dauernde Elastizität, weichmacherfrei, hervorragende Zug- und Haftzugfestigkeiten sowie carbonationshemmende Eigenschaften sind weitere Vorzüge, wodurch sich DECADEX von bisher verwendeten Produkten unterscheidet.

Hauptsächlichste Kennwerte:

Wasseraufnahme	0,015 kg/m <sup>2</sup> · h <sup>0,5</sup>
SdH <sub>2</sub> O	2,23 m
R-CO <sub>2</sub>	730 m
FT-Schutzfaktor	60

DECADEX ist selbstreinigend und deshalb kosteneinsparend. In der Praxis nachgewiesene Lebensdauer von über 20 Jahren.

Fordern Sie Dokumentation, Beratung und Offerten an bei:

**REPOXIT AG**  
8403 Winterthur, Telefon 052 / 27 17 21

## Columbus Treppen. Stufe für Stufe Qualität.

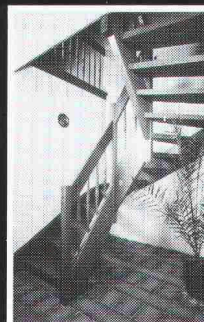

**Wangentreppen**

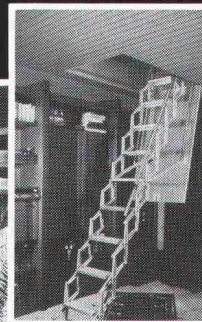

**Scherentreppen**



**Spindeltreppen**

Industriestrasse  
9245 Oberbüren  
Tel. 073 - 51 37 55

**Columbus Treppen ag**

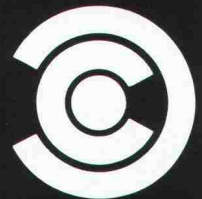

### WEINLAGER-SCHRÄNKE

### WEINKELLER-KÜHLUNG

### RAUM-KLIMAGERÄTE

**KLIMAWATT AG**  
Gutstrasse 86  
8055 Zürich  
Tel. 01/463 66 40

### ZEICHENTECHNIK

Grösste Auswahl:  
14 versch. Zeichentisch-Modelle  
11 versch. Zeichenmasch.-Modelle  
Planschränke, Stühle,  
Tische, etc.



**Beste Marken-  
Qualität!**

**Unschlagbare  
Preise!**

Verlangen Sie  
Gratiskatalog...

Müller Engineering  
8957 Spreitenbach  
056 / 71 24 65

SCHICHTEX DÄMMTECHNIK

25  
JAHRE  
FORT-  
SCHRITT

# Warme Füsse.

Wir haben  
für Sie die geeigneten  
Wärmedämmplatten  
für die  
**Kellerdecke**  
und den  
**Dachstock.**



**Bau + Industriebedarf AG**  
4104 Oberwil / BL, Tel. 061 401 40 30

# Bewährte Problem- Lösungen für alle IndustrieAbwässer

z. B. Baustellen-Neutralisations-  
Container für alkalische Abwässer  
(auch in Miete)



**Planung+Bau+Service**

ENVIRO-CHEMIE AG, Abwassertechnik  
CH-8733 Eschenbach SG  
Tel. 055/84 11 51, Telex 875 263

VE)

**ENVIRO-CHEMIE**

**A. Tschümperlin AG**

042 33 34 44



**ARCONDA**  
\*\*\*\*\*  
Pflasterplatten

**Die grossformatigen Arconda-  
Pflasterplatten mit naturnah  
strukturierter Oberfläche  
werten jeden Platz auf.**

Ich möchte mehr über diese perfekte Problemlösung wissen:

- Senden Sie mir ausführliche Unterlagen.
- Ich habe einen dringenden «Fall» und brauche sofortige Beratung und Offerte.

Einsenden an:  
A. Tschümperlin AG,  
Baustoffe, 6340 Baar/Zug

Meine Tel.-Nr.: \_\_\_\_\_

Name: \_\_\_\_\_

Strasse: \_\_\_\_\_

PLZ/Ort: \_\_\_\_\_

Pflasterplatten 89

Betonier-  
Anschlussdichtung zwischen  
Fundament und aufgehender Mauer  
**BFL MASTIX R4**



**MASTIX SA**  
Av. Rumine 48, 1005 Lausanne  
Tél. 021/23 42 79

Senden Sie uns die technischen Unterlagen "BFL MASTIX"

Name/Firma \_\_\_\_\_

Strasse \_\_\_\_\_

PLZ/Ort \_\_\_\_\_





**Styrodur®**

**von BASF.**

**Grün und gut.**



### **... gibt Wärmebrücken keine Chance.**

Die wirksamste Methode, einbindende Decken und Wände, aussteifende Betonsäulen und Fensterstürze vor zu großem Wärmeabfluß und vor Schimmelbildung zu bewahren, ist die außenseitige Dämmung mit der rauen Styrodur 2000-Platte.

Styrodur, die grüne Wärmedämmplatte von BASF, ist feuchtigkeitsunempfindlich, druckfest, formstabil, frostsicher und verrotet nicht.

Bitte fordern Sie weitere Informationen an.

#### **Generalvertrieb in der Schweiz**

Kork AG, Kunststoffwerke  
5623 Boswil, Telefon 0 57/47 11 44

BASF (Schweiz) AG  
8820 Wädenswil/Au

**BASF**

3123.18

## Vorhang auf...

# tubac

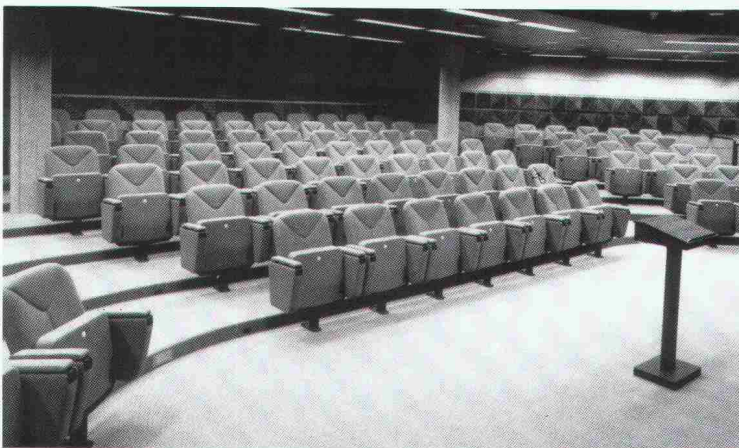

Du Pont de Nemours Int., Genève

Heute kann die **tubac ag**, Alleinvertretung des deutschen Fabrikanten S+H, auf eine über fünfzigjährige Erfahrung und Spezialisierung auf dem Gebiet der Produktion und Installation von Sitzreihen für Kongressräume, Theater, Kinos, Opernhäuser, Hörsäle, Stadien, Kantinen usw. zurückblicken.

Zu Gunsten des Marktes der französischen Schweiz.

#### **tubac sa**

Route de Lausanne 4 - 1401 Yverdon  
Tél. 024 214 236

**tubac** Lausanne 021 234 295

**tubac** Genève 022 346 879

## Stellenangebote



Unser Projektteam für den Neubau Stadion St. Jakob, Basel, sucht

### dipl. Architekten

**Beat Wirth, c/o Rickenbacher, Wirth + Partner AG**  
Jacob Burckhardt-Strasse 84, 4002 Basel  
Tel. 061 / 50 63 63

Wir sind ein mittelgrosses Architekturbüro, das für anspruchsvolle Bauherrschaften interessante Projekte vielgestaltig bearbeiten darf. Zur Verstärkung des Teams suchen wir nach Vereinbarung routinierten

### Hochbauzeichner/ Techniker

für die sorgfältige Detail- und Ausführungsplanung. Bei Eignung und Neigung ist auch Bauführung und Baubegleitung möglich.

Für die Bearbeitung steht eine EDV-Anlage zur Verfügung. Die Arbeitszeit kann individuell flexibel gestaltet werden. Der Arbeitsort befindet sich in nächster Nähe beim Bahnhof Winterthur.

Wir freuen uns sehr auf Ihre Bewerbung.

Max Krentel, dipl. Architekt ETH/  
SIA, Kreuzstrasse 7, 8400 Winterthur, Telefon 052-22 36 36

Wir gestalten, planen und bauen Wohnhäuser, Gemeinschaftsanlagen und Wirtschaftsgebäude in der Fachwerkbauweise. Holz ist als wertvoller Baustoff wiederentdeckt worden. Wir sind überzeugte Holzbauer mit Tradition und reicher Erfahrung.

Zur Verstärkung unseres Teams suchen wir

## Architekt/Techniker

als Leiter unseres Planungsbüros. Erwünscht für diese anspruchsvolle und vielfältige Tätigkeit sind Erfahrung in der selbständigen Projektierung, Flair für technische und organisatorische Belange, Führungsfähigkeiten, Initiative und Entscheidungsfreudigkeit sowie die Bereitschaft, sich mit neuen Entwicklungen auseinanderzusetzen.

Gleichzeitig suchen wir per sofort oder nach Vereinbarung einen routinierten

## Hochbauzeichner

für die sorgfältige Detail- und Ausführungsplanung. Für die Bearbeitung steht eine EDV-Anlage zur Verfügung (Einführung möglich).

Wenn Ihnen die Gestaltung unserer gebauten Umwelt ein ernsthaftes Anliegen ist und Sie mit uns einen Schritt weiter in die Zukunft tun möchten, dann erwarten wir gerne Ihre Bewerbung an Frau Lis Furter.

## Furter HolzbauAG

Bahnhofstrasse 44, 5605 Dottikon  
Telefon 057-24 30 50



Bauen auf Holz – für morgen

Wir sind eine aktive Generalunternehmung im Umbau- und Renovationbereich und suchen einen

## Architekten HTL

oder

## erfahrenen Hochbauzeichner

als Leiter unserer Planungsabteilung.

Nebst der selbständigen Abwicklung der gesamten Planbearbeitung von Entwurf bis Ausführungsplanung würde auch die Betreuung unseres Hochbauzeichner-Teams zu Ihrem Aufgabenkreis gehören.

Falls Sie über einige Praxis verfügen, Interesse an vielseitigen, nicht alltäglichen Bauaufgaben haben und Ihre Kenntnisse mit CAD anwenden oder diese Technik noch lernen möchten, dann rufen Sie bitte Herrn R. Ghenzi an oder senden Sie uns Ihre Bewerbungsunterlagen.

**RENUM  
BAU AG**

Generalunternehmung für  
Renovationen und Umbauten  
**Grindelstrasse 5, 8304 Wallisellen**  
Telefon 01 / 830 36 55

## **Chefstatiker**

**Eine Position, welche allen Berechnungen bzw. Prüfungen standhält.**

Wir stellen diese Behauptung aus folgenden Gründen auf:

1. Ihr künftiger Arbeitgeber ist eine der renommierten interdisziplinär und international tätigen Dienstleistungsfirmen der Schweiz (Region Nordwest) mit erstklassigem Background.
2. Sie sind in unterschreibungsberechtigter Stabsfunktion tätig.
3. Sie beraten das Kader in sämtlichen Statikproblemen vor allem in der Anwendung von zweckmässigen, wirtschaftlichen und modernen Konstruktionen im Bereich Hoch- und Industriebau.
4. Bei Projekten von besonderer technischer Komplexität werden Sie als Projektleiter eingesetzt.
5. Es stehen Ihnen modernste Computerhilfen zur Verfügung.
6. Sie haben Gelegenheit, Grundsatzentwicklungsarbeit zu betreiben und sich durch Weiterbildung im In- und Ausland auf dem neuesten Stand der Erkenntnisse zu halten.
7. Sie betätigen sich im Einzelfall als Experte im Dienste der Firma und ihrer Klienten.
8. Sie kommen in den Genuss von Gegenleistungen, welche in jeder Weise Ihrer Ausbildung als

## **Bauingenieur ETH/EPF**

und Ihrer beruflichen Erfahrung entsprechen.

Wenn Sie bereits in ähnlicher Funktion tätig sind und wir mit dieser Liste von Argumenten Ihr Interesse wecken konnten, dann bitten wir um einen Anruf zur Absprache von weiteren Details. Wir sichern die erwartete volle Diskretion zu.

Für sofort und später suchen wir

## **Architektinnen Architekten Bauzeichnerinnen Bauzeichner**

Wenn Du Dich für anspruchsvolle öffentliche und private Bauprojekte engagieren möchtest und ein kollegiales Arbeitsklima schätzt - bei zeitgemässen Sozialleistungen - freuen wir uns auf Deine schriftliche Kurzbewerbung. Diskretion ist zugesichert.

**Ralph Baenziger Architekten AG**

Hohlstrasse 150, 8004 Zürich



## *Wir planen und realisieren*

Möchten Sie bei uns einsteigen?

Seit zwanzig Jahren im Zürcher Oberland tätiges Ingenieurbüro für Hoch- und Tiefbau, Planung und Gemeindeingenieurwesen möchte sein Team verstärken.

## **Bauingenieur HTL**

Fachrichtung Tragkonstruktion

## **Siedlungsplaner HTL**

finden bei uns ein abwechslungsreiches Tätigkeitsfeld.

Ihr Anruf erreicht uns unter **Tel. 01 / 932 39 66**

**M. Wiesendanger AG**, Ingenieurbüro  
Bahnhofstrasse 16, 8620 Wetzikon

# Wir suchen die Avantgarde von morgen.

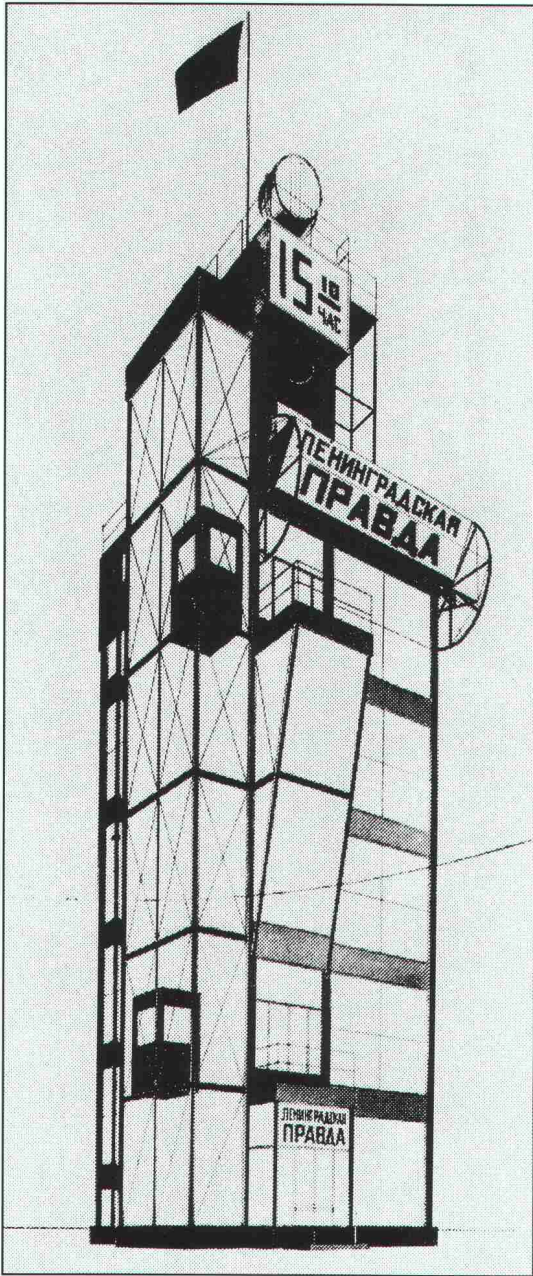

Entwurf für das Prawda-Gebäude in Moskau von A. und W. Wesnin, 1923. Ausdruck einer Bauphilosophie, die bis heute Gültigkeit hat, und einer Geisteshaltung gegenüber der Architektur, die an keine Zeit zu binden ist.

Die Architekten der zwanziger Jahre, deren Ideen mehr waren als bloss neu, kennt man unterdessen. Wir möchten ihre Kollegen der neunziger Jahre kennenlernen.

Der Industriebau bietet heute die Chance, Pionierarbeit zu leisten: Firmenkultur und ihre architektonische Manifestation sind gefragt. Die Zeit ist reif für eine gestalterische Revolu-

tion – wir suchen die Revolutionäre. Und zwar gleich für ganze Teams, weil solche Aufgaben für Einzelkämpfer zu gross sind.

Ob **Architekt, Konstrukteur, Bazeichner oder Bauleiter:** Wenn Architektur für Sie Berufung war und geblieben ist, würden wir uns freuen, Sie kennenzulernen.

A propos «wir»: Die IGB ist seit

über 20 Jahren auf Industriebau spezialisiert. Wir können Sie also wie wohl kaum jemand anders einführen in die ganz spezielle Wissenschaft, für die Industrie zu bauen. Von Ihnen erwarten wir dann neue Ideen.

Alles weitere besprechen wir am besten persönlich – rufen Sie uns an?

Wenden Sie sich bitte an Herrn A. Witzig, Telefon 01/69 31 00.

**Industrie Generalbau AG: IGB**

Betriebsplaner, Bauplaner, Generalübernehmer



## Hochbauamt des Kantons Zürich

Möchten Sie Ihre bisherigen Erfahrungen als

# Hochbautechniker(in)

im Bereich der vielschichtigen und interessanten öffentlichen Bauvorhaben der Universität Zürich einbringen und erweitern, Lösungen mitgestalten und Bauabläufe organisieren? Wenn ja, sieht unsere freie Stelle etwa so aus:

### Aufgabenbereich:

- Projektleitung (Bauherrenvertretung) für Umbauvorhaben im Bereich der Universität Zürich von der Planung bis zur Ausführung
- selbständige Durchführung von Umbau- und Unterhaltsvorhaben vom Projekt bis zur Abrechnung
- Verhandlungen mit Benutzern sowie Koordination aller beteiligten Dritten

### Anforderungen:

- Abschluss als Architekt HTL oder gleichwertige Ausbildung
- mehrjährige Berufspraxis als Hochbautechniker im Bereich Ausführungsvorbereitung und Ausführung
- Verständnis für gestalterische und denkmalpflegerische Aspekte
- Kommunikationsfähigkeit, Durchsetzungsvermögen
- Fähigkeit zur parallelen Bearbeitung einer Mehrzahl von Vorhaben.

Eintritt: nach Vereinbarung

Arbeitsort: Nahe Zürich-Hauptbahnhof

Tel. Auskünfte: M. Weibel, Abteilungsleiter, Tel. 01 / 259 29 32

Handschriftliche Bewerbungen mit den üblichen Unterlagen sind zu richten an:

**Hochbauamt des Kantons Zürich**  
Personalbüro, Walcheter, 8090 Zürich

# uni renova

Wir sind Spezialisten im Renovieren von Altbauten. Um unser junges, dynamisches Team zu verstärken, suchen wir einen/eine

## Hochbautechniker oder Hochbautechnikerin

An einem modernen Arbeitsplatz führen Sie nachfolgende Tätigkeiten aus:

- Bestandsaufnahmen an bestehenden Bauten
- Erstellen von Vorprojekten
- Bewilligungsverfahren und Ausführungsplanungen
- Bestimmen von Farben und Materialien

Die Anforderungen sind:

- abgeschlossene Hochbauzeichnerlehre
- mindestens 5 Jahre Praxis in der Altbauerneuerung
- erfahrene, kompetente Persönlichkeit

Es würde uns freuen, Sie am Telefon begrüßen zu dürfen (01/305 24 11, Frau M. Egli), aber auch Ihre schriftliche Bewerbung ist uns jederzeit willkommen.

Unirenova AG Zürich  
Hagenholzstrasse 60  
8050 Zürich-Oerlikon  
Tel. 01/305 20 55

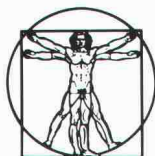

Mein Auftraggeber ist ein bekanntes, fortschrittliches Unternehmen der Bauindustrie. Das konsequente Eingehen auf Markt und Kunden, die hohe Bauqualität und nicht zuletzt die intensive Förderung der Mitarbeiter sind sein Erfolgsrezept.

Wir suchen einen flexiblen, organisatorisch begabten

# Hochbau-Projektleiter/Kalkulator

für vielseitige Aufgaben im Bereich «Wohnbauten».

- Schätzen Sie eine sehr selbständige Aufgabe mit allen erforderlichen Kompetenzen als Projektleiter mit etwa 50% Baustellentätigkeit im Grossraum Zürich?
- Liegen Ihre Interessen und Neigungen auch in den Bereichen Kalkulation und des Projekt-Managements in der vorbereitenden Phase?
- Als gut ausgebildeter Baufachmann (Hochbau-Zeichner/Bauführer) mit einigen Jahren Erfahrung oder als Architekt (HTL) mit Ausführungspraxis erwartet Sie eine attraktive Aufgabe mit Möglichkeiten zur persönlichen Entwicklung.

Ich freue mich auf Ihren Anruf oder Ihre schriftliche Bewerbung und sichere Ihnen eine vertrauliche Behandlung zu.

Herbert Fend, Ingenieur HTL, MANPOWER Kader Karriere Industrie + Technik, Klosbachstr. 2, 8032 Zürich, Tel. 01 / 383 01 02

K5Q

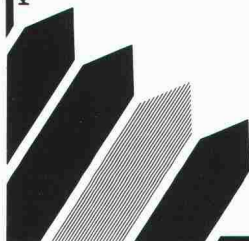

MANPOWER  
**KaderKarriere**  
Zürich • Basel • Lausanne • Genf



**Ernst Winkler + Partner AG**

Vielseitiges Ingenieurbüro, in verschiedenen Kantonen der Ost- und Zentralschweiz tätig, sucht für die Abteilung «Wasser + Abwasser» im Hauptsitz Effretikon, einen möglichst erfahrenen und selbständig arbeitenden

## Bauingenieur ETH oder HTL

Der Aufgabenbereich umfasst die Projektierung und Bauleitung von **Wasser- und Abwasseranlagen**.

Wenn Sie gerne mehr über diese interessante Tätigkeit und unsere attraktiven Anstellungsbedingungen wissen möchten, rufen Sie unseren Geschäftsleiter, Herrn R. Mühlethaler, oder unserem Abteilungsleiter, Herrn W. Frei, an. Schriftliche Bewerbungsunterlagen senden Sie bitte an

**Ernst Winkler + Partner AG**, dipl. Bauing. ETH/SIA/ASIC  
Ingenieur- und Vermessungsbüro  
Rikonerstrasse 4, 8307 Effretikon, Telefon 052 / 32 38 21

Mittelgrosses Architekturbüro in Zürich Altstetten sucht aufgestellte(n), qualifizierte(n)

## Hochbauzeichner(in)/ Hochbautechniker(in)

Bei vielseitigen, interessanten Bauaufgaben können Sie Ihren Einsatzbereich selbst wählen, sei es als Projektleiter(in) oder als kreative(r) Mitarbeiter(in) im Teamwork. Interessiert? Dann freut uns Ihr Anruf unter Tel. 01 / 492 24 20 zur Vereinbarung eines persönlichen, unverbindlichen Gespräches.



**CONFIDA CONSULTING AG**

## Massivbau

Unser Auftraggeber ist eine bedeutende schweizerische Ingenieurunternehmung, die in sämtlichen Bereichen des Bauingenieurwesens und an mehreren Standorten tätig ist. Für den weiteren Ausbau suchen wir Kontakt zu jüngeren

## Bauingenieuren ETH

für die Bearbeitung von interessanten Aufträgen bei Industrie- und Gewerbebauten. Neben einer gründlichen Einführung, abgestimmt auf die bisherigen Kenntnisse und Erfahrungen, wird die Möglichkeit geboten, systematische Weiterbildungsprogramme in praktischer und theoretischer Hinsicht zu absolvieren.

Der ideale Bewerber zeichnet sich durch Initiative und Einsatzbereitschaft aus und arbeitet gerne in einem Team von überdurchschnittlich qualifizierten Fachleuten.

Wollen Sie mehr über die interessanten Möglichkeiten dieser Position wissen? Dann senden Sie uns Ihre Bewerbungsunterlagen oder nehmen Sie mit Herrn H. Knellwolf telefonisch Kontakt auf. Wir garantieren Ihnen absolute Diskretion.

Confida Consulting AG

CH-9400 Rorschach Telefon 071 / 41 02 60  
Signalstrasse 12 Telex 881 561 con ch



**CONFIDA CONSULTING AG**

Unser Auftraggeber ist ein erfolgreiches Ingenieurbüro in der Region Zürich, das anforderungsvolle Gesamtplanungsaufgaben im Verkehrswesen wahrnimmt.

Für den weiteren Ausbau des Teams suchen wir Kontakt zu einem qualifizierten

## Verkehrs- ingenieur

der als Projektleiter interessante Aufträge in der Verkehrsplanung und im Strassen- oder Eisenbahnbau ausführt.

Der ideale Bewerber verfügt über eine Ausbildung als Bauingenieur ETH sowie einige Jahre Erfahrung in einem Ingenieurbüro oder bei der öffentlichen Hand. Unabdingbar sind die Fähigkeiten zur Führung eines grösseren Teams sowie das Verständnis für die immer komplexeren Aufgaben auf diesem Sektor.

Interessenten im Idealalter von 30 bis 45 Jahren sind gebeten, uns ihre Bewerbungsunterlagen zuzustellen oder telefonisch Kontakt mit Herrn H. Dietsche, dipl. Ing., aufzunehmen. Absolute Diskretion ist garantiert.

Confida Consulting AG

CH-9400 Rorschach Telefon 071 / 41 02 60  
Signalstrasse 12 Telex 881 561 con ch

## Tessin Lugano

Wir suchen einen erfahrenen Mitarbeiter

# Architekten(in) HTL Bauzeichner(in)

zur Ergänzung unseres Teams in Detail- und Ausführungsplanung, evtl. Mitarbeit bei Projektierung und Bauleitung.

Kenntnisse des CAD (HP 9000 ME 10) oder der Wille, sich diese bei uns anzueignen, sind ausschlaggebend. Sprachkenntnisse: Deutsch, Italienisch.

Schriftliche Bewerbung mit Curriculum vitae an:

Architekten **Alex + Bruno Huber**, dipl. ETH/SIA/OTIA  
Studio d'architettura, Via Moretto 9, 6924 Sorengo



### Das Unternehmen

Zukunftsorientierte Märkte · 300 Mitarbeiter · Tochter der Motor Columbus-Gruppe · zehn Gehminuten vom Bahnhof Biel entfernt

### Die offene Stelle

## Leiter Stahlbau/Metallbau

### Die Aufgabe

Sie leiten den Verkauf, das techn. Büro, die Montage und die Fabrikation. Sie sind für den Erfolg des Profit-Centers Stahlbau/Metallbau und für die Führung der 40 Mitarbeiter verantwortlich.

### Der neue Mann

Sie haben während mehrerer Jahre umfassende Kenntnisse in einer Stahlbau-Unternehmung erworben und möchten dieses Wissen gezielt einsetzen und erweitern.

### Der Kontakt

Senden Sie Ihre Unterlagen an Herrn Roger Rossier.  
Wir freuen uns, Sie kennenzulernen.

ALPHA AG  
Schlossstrasse 15  
CH-2560 NIDAU (Schweiz)  
Telefon 032 51 54 54



## CONFIDA CONSULTING AG

Für ein bedeutendes Generalplanungsunternehmen in der Stadt Zürich, das komplexe Geschäftsbauten erstellt, suchen wir einen sehr qualifizierten, selbständigen

## Bauleiter im Hochbau

mit einer Ausbildung als

## Architekt HTL

Der ideale Bewerber ist 30- bis 40jährig und verfügt über Praxis und Bauleitungserfahrung in einem Architekturbüro oder einer Generalunternehmung. Gute Kenntnisse der üblichen EDV-Bauadministrations- und Projektleitungsprogramme sind erforderlich.

Neben interessanten Anstellungsbedingungen sind auch Möglichkeiten für eine umfassende Weiterbildung geboten.

Interessenten bitten wir, uns ihre Unterlagen zuzustellen oder mit Herrn H. Knellwolf telefonisch Kontakt aufzunehmen, um einen Termin in Zürich oder Rorschach zu vereinbaren. Ihre Unterlagen werden absolut vertraulich behandelt.

Confida Consulting AG

CH-9400 Rorschach Telefon 071 / 41 02 60  
Signalstrasse 12 Telex 881561 con ch



## HUBERT MEIER AG INGENIEURE

Wir sind ein mittelgrosses, renommiertes Ingenieurbüro in Zürich-Altstetten (2 Gehminuten vom Bahnhof) und realisieren kompetent und erfolgreich seit über 20 Jahren bedeutende Bauwerke auf den Gebieten der Wasserversorgung und der Abwasserwirtschaft.

Zur Verstärkung unseres Mitarbeiterteams suchen wir einen

## BAULEITER

der eine neue Herausforderung liebt und sich interessiert für eine anspruchsvolle, umfassende und abwechslungsreiche Aufgabe.

### Sie können von uns erwarten:

- Einarbeitung in unser vielseitiges Arbeitsgebiet
- selbständige Bearbeitung von Detailprojekten und Submissionen
- Feldaufnahmen und Leitung von Baustellen in allen Grössenordnungen
- Einsatz moderner Hilfsmittel
- kollegiales Mitarbeiterteam
- zukunftssicheren und interessanten Arbeitsplatz
- Entfaltungsmöglichkeiten entsprechend Ihren Neigungen

Wir bitten Sie, sich mit uns in Verbindung zu setzen. Herr H. Meier oder Herr O. Wohlwend freuen sich auf Ihren Anruf.

**Hubert Meier AG**, Ingenieure  
Hohlstrasse 550, 8048 Zürich, Telefon 01 / 432 80 88

## Als Leiter einer Stabsstelle auf Stufe Direktion

sind Sie verantwortlich für die konzeptionelle Förderung, Gesamtplanung und Koordination der Informatik sowie für die Realisierung des Informatik-Leitbildes und eines umfassenden Informationssystems in einem grossen und äusserst vielseitigen Bundesamt. Für die Bearbeitung der EDV-Projekte und die Betreuung der Linienstellen in EDV-Belangen steht Ihnen ein kleines Team von Informatikern zur Verfügung.

Wir erwarten von Ihnen Praxis in leitender und beratender Funktion, Durchsetzungsvermögen, gute Kenntnisse in Betriebswirtschaft und Informatik sowie Sinn für systematische Arbeitsweise und Teamarbeit. Erwünscht sind zudem gute militärische Kenntnisse.

Wenn Sie diese anspruchsvolle Aufgabe interessiert, bitten wir Sie, sich direkt an den stellvertretenden Direktor (Telefon **031 / 67 30 21**) zu wenden oder Ihre Bewerbungsunterlagen einzureichen an: **Bundesamt für Genie und Festungen, Sektion Personal, Rodtmattstrasse 110, 3003 Bern.**

## *Wir planen und realisieren*

Möchten Sie bei uns einsteigen?

Seit zwanzig Jahren im Zürcher Oberland tätiges Ingenieurbüro für Hoch- und Tiefbau, Planung und Gemeindeingenieurwesen möchte sein Team verstärken.

## Eisenbetonzeichner(in) Tiefbauzeichner(in)

finden bei uns ein abwechslungsreiches Tätigkeitsfeld.

Ihr Anruf erreicht uns unter **Tel. 01 / 932 39 66**

**M. Wiesendanger AG**, Ingenieurbüro  
Bahnhofstrasse 16, 8620 Wetzikon

Unsere Auftraggeberin ist eine renommierte, sehr solide

## Hoch- und Tiefbau- unternehmung der 150 Mitarbeiter- Grössenordnung

im Kanton Zürich. Die Firma ist überdurchschnittlich erfolgreich; eine gute Auslastung in den nächsten 2-3 Jahren ist bereits gewährleistet.

Im Hinblick auf die altersbedingte Nachfolgesicherung suchen wir jetzt den Kontakt mit Ihnen, einer initiativen Führungspersönlichkeit aus der Baubranche. Der Geschäftsleiter freut sich darauf, Sie rasch und gründlich mit allen firmenspezifischen Belangen vertraut zu machen. In der sukzessiven Übernahme umfassender Aufgaben, Verantwortungen und Kompetenzen bereiten Sie sich als sein designierter Nachfolger zügig auf die baldige Übernahme der

## Gesamtleitung

des prosperierenden Unternehmens vor. Eine attraktive, nicht alltägliche Herausforderung für Sie, einen qualifizierten Bauingenieur, Baumeister oder ausführungsorientierten Architekten.

Die Hauptaktivitäten des Unternehmens liegen auf den Gebieten des Hoch- und des allgemeinen Tiefbaus, mit Hauptakzent im Sektor Neubau, und in diesen Domänen liegen auch Ihre Erfahrungsschwerpunkte.

Interessiert? Bitte kontaktieren Sie den Beauftragten, Herrn Max Steiner, in der von Ihnen bevorzugten Form unter Kennziffer 1083. Diskretion versteht sich bei uns von selbst. Seit über 30 Jahren.

---

## Häusermann+Co AG

Wirtschafts- und Unternehmensberatung  
Geschäftsbereich Personal  
Abteilung Führungskräfte  
8035 Zürich, Stampfenbachstrasse 48  
Telefon 01/363 4141 · Telex 59 332



Unser Entwurfsteam sucht einen engagierten Kollegen

## Entwurfsarchitekten(in)

für Wettbewerbe und interessante Projekte von Industrie- bis Wohnungsbauten.

Interessenten melden sich bitte bei:

**Atelier WW**, dipl. Architekten

z.H. Herrn Wäschle

Klosbachstrasse 123, 8032 Zürich, Telefon 01 / 252 27 45

Zur Verstärkung unseres Teams suchen wir dringend

## 1 Tiefbau-/Stahlbetonzeichner

für die Bearbeitung interessanter Objekte im konstruktiven Ingenieurbau.

**V. Oehninger**, dipl. Ingenieur ETH/SIA/ASIC

Paulstrasse 8, 8401 Winterthur, Telefon 052 / 23 10 21



## ST. GALLEN

Die Abteilung Wasser- und Energiewirtschaft des Amtes für Umweltschutz sucht für den Stellenantritt am 1. Juni 1989 oder nach Vereinbarung für die Sektion Energie einen initiativen und zuverlässigen

## Energiefachmann

**Der Aufgabenkreis** umfasst unter anderem:

- die Information und Beratung von Gemeinden und Privaten beim Vollzug der Energiegesetzgebung;
- die Mitwirkung bei der Öffentlichkeitsarbeit über die sparsame, rationelle und umweltschonende Energieverwendung;
- die Begleitung von Pilotprojekten der Energieerzeugung;
- die Führung von Energieverbrauchsstatistiken.

Die vielseitige, anspruchsvolle Tätigkeit verlangt ein abgeschlossenes Studium als Ingenieur HTL oder eine gleichwertige Ausbildung. Vorausgesetzt werden Verhandlungsgeschick, organisatorische Fähigkeiten sowie Gewandtheit im mündlichen und schriftlichen Ausdruck. Kenntnisse auf dem Gebiet der elektronischen Datenverarbeitung sind erwünscht.

Interessenten und Interessentinnen richten Ihre Bewerbung mit den üblichen Unterlagen an das **Baudepartement des Kantons St.Gallen, Lämmlisbrunnenstrasse 54, 9001 St. Gallen**. Auskünfte erteilt gern Franz Sidler, Ing. HTL, Chef der Sektion Energie (Telefon 071 / 21 31 81)



## Ingénieurs, géologues, spécialistes de l'environnement

Nous sommes un bureau de spécialistes performants traitant des mandats exigeants dans les domaines de la **géotechnique**, de l'**hydrogéologie** et du **génie de l'environnement** (élimination des déchets, épuration des eaux, hygiène de l'air).

Dans le cadre de la création prochaine d'une succursale à

### PORRENTROY

nous cherchons la personnalité capable de soutenir les collaborateurs déjà prévus en tant que

## DIRECTEUR

Le poste conviendrait à un **ingénieur EPF** ou à un **géologue diplômé** qui aimerait d'une part fournir des prestations techniques et scientifiques irréprochables et qui soit d'autre part attiré par les problèmes de gestion et d'acquisition de mandats.

Il trouverait chez nous un poste de cadre, la possibilité de contribuer au développement de nos activités dans la région du Jura et le soutien d'une équipe de spécialistes confirmés.

Nous pouvons en outre lui garantir des conditions de travail modernes et performantes, ainsi que la possibilité de bénéficier d'une formation continue. Le niveau de rémunération sera lié à l'expérience et aux capacités professionnelles et tiendra compte des résultats obtenus.

M. B. Matter, administrateur, se tient à votre disposition pour tout renseignement complémentaire au 031 53 64 12.

Vos offres de services seront traitées avec discrétion; veuillez les adresser à:



## COLOMBI SCHMUTZ DORTHE SA

Kirchstrasse 56, 3097 Liebfeld/Bern, Telefon 031 53 64 12

**Succursales à:**

Aarau, Fribourg, Le Mont-sur-Lausanne, Liestal, Lucerne, Sion

Unsere Mandantin ist eine bekannte, finanzkräftige und überregional tätige

## Grossbauunternehmung

Wegen der bevorstehenden Pensionierung des Stelleninhabers bietet sich Ihnen die seltene Chance, die Position des

## Spartenleiters Tunnelbau mit Büro in Zürich

zu übernehmen. Zu Ihren Hauptfunktionen gehören das Gesamt-Management dieses Profitcenters, Akquisition, Planung, Organisation, das ARGE-Wesen und die Leitung der Kalkulation, AVOR sowie die Bauausführung mit Hilfe von einem Team Bauführer.

Wenn Sie über eine dieser hohen Position entsprechende Ausbildung verfügen und entsprechende Erfahrung haben, dann bietet Ihnen diese Stelle ein hohes Salärniveau, grosszügige Spesen- und Pensionskassen-Regelung sowie einen grossen Spielraum für Initiative und Selbstentfaltung.

Für das gleiche Profitcenter suchen wir auch einen jüngeren

## Bauführer Tunnelbau

für die Leitung von interessanten und grossen Baustellen. Wenn Sie in dieser zukunftssträchtigen Sparte noch keine Erfahrung haben, werden Sie gründlich eingeführt. Sie können danach mit Aufstiegschancen rechnen. Das Salärniveau ist hoch und die Stelle bietet Ihnen gute Entfaltungsmöglichkeiten.

Wir freuen uns auf Ihre Anfrage; absolute Diskretion ist gewährleistet.

### IBGM Consultants

Postfach 460, 8034 Zürich

Telefon 01 / 69 33 96, ab 10. Mai 1989: 383 33 96

# uni renova

Wir sind Spezialisten im Renovieren von Altbauten. In unserem jungen Team fehlt ein

## Bauführer

der dank seinem Einsatz mithilft, die anspruchsvollen Renovations- und Umbauvorhaben zu bearbeiten. Eine Hochbauzeichnerausbildung oder Handwerkerlehre mit einer evtl. zusätzlichen Ausbildung und entsprechender Erfahrung setzen wir für diese Position voraus. Ein geeigneter, integrier und belastbarer Mitarbeiter hätte bei uns die Möglichkeit, sich die Sporen zum Bauleiter abzuverdienen. Wir würden uns auf Ihren Anruf freuen. Frau M. Egli (Tel. 305 24 11) steht Ihnen für weitere Auskünfte gerne zur Verfügung.

Unirenova AG Zürich  
Hagenholzstrasse 60  
8050 Zürich-Oerlikon  
Tel. 01/305 20 55

Abwechslungsreich und vielseitig sind die Projekt- und Bauleitungsaufträge, die wir bearbeiten.

Zur Verstärkung unseres Teams suchen wir einen jungen

## Bauingenieur HTL

und einen

## Tiefbauzeichner

Arbeitsort: Thun  
Stellenantritt: nach Absprache

Rufen Sie an oder senden Sie uns Ihre Bewerbung. Wir freuen uns auf Ihre Nachricht.

**Prantl Bauingenieure AG**  
Frutigenstrasse 6, 3600 Thun, Telefon 033 / 23 11 91



## Ernst Winkler + Partner AG

Zur Ergänzung unseres Teams suchen wir einen

## Bauingenieur HTL

### Aufgaben:

- Projektierung und Bauleitung im allgemeinen Tiefbau
- Beurteilung von Baugesuchen
- Gemeindeingenieurarbeiten

### Anforderungen:

- 3-5 Jahre Praxis
- gute Ausdrucksweise in Wort und Schrift
- Gewandtheit im Umgang mit Bauherren und Behörden

Wir bieten Ihnen eine abwechslungsreiche, weitgehend selbständige Tätigkeit in kleinem Team. **Möglichkeit zur Einarbeitung in das Gemeinde-Ingenieurwesen ist gegeben.** Für weitere Auskünfte steht Ihnen Herr W. Gysi zur Verfügung. Sie können sich aber auch an unseren Geschäftsleiter im Hauptsitz Effretikon, Herrn R. Mühlethaler, Tel. 052/32 38 21, wenden.

Schriftliche Unterlagen senden Sie bitte an

**Ernst Winkler + Partner AG**  
Dipl. Bauing. ETH/SIA/ASIC  
Ingenieur- und Vermessungsbüro  
Fröbelstrasse 10, 8032 Zürich, Telefon 01 / 55 65 70

## Bestfundierte, grössere Bauunternehmung

Unsere Mandantin ist eine grössere, hauptsächlich im Hochbau tätige Gruppe mit Sitz in der Region Zürich/Ostschweiz. Sie ist bestfundiert und geniesst in ihrem langjährigen Kundenkreis einen erstklassigen Ruf. Wir sind beauftragt, Kontakt zu einer Führungspersönlichkeit zu suchen, die als

## geschäftsführender Direktor

die unternehmerische Verantwortung für den Weiteraufbau der Gesellschaft übernimmt. Hauptaufgaben sind neben der Führung von mehreren hundert Mitarbeitern, die Akquisition sowie die Ausrichtung der Gruppe auf neue Produkte und Märkte.

Wir suchen Kontakt zu einer Persönlichkeit, die sich neben dem Abschluss als

## Bauingenieur ETH/HTL/dipl. Baumeister

über die erfolgreiche Leitung einer grösseren Abteilung oder Unternehmung ausweisen kann. In persönlicher Hinsicht erwarten wir unternehmerisches und strategisches Denken sowie Durchsetzungsvermögen. Idealalter um die 40.

Geboten werden ein unternehmerischer Freiraum, Entwicklungsmöglichkeiten sowie bei entsprechenden Leistungsausweisen äusserst attraktive Konditionen. Interessenten bitten wir, sich mit unserer Frau Dr. B. Rutishauser in Verbindung zu setzen. Sie erteilt Ihnen gerne nähere Auskünfte und sichert Ihnen absolute Diskretion zu. Unsere Adresse: Schweizerische Treuhandgesellschaft, Seefeldstrasse 19, 8008 Zürich, Telefon 01 365 86 07 oder 01 252 9017.

PERSONALBERATUNG

Eine Dienstleistung der STG und ihrer Berater

**S T G**  
*Schweizerische Treuhandgesellschaft*

## Sanierung!

ist für uns nicht nur ein Modewort. Wir beschäftigen uns intensiv damit und setzen uns dabei nicht nur mit Werterhaltung und Rendite, sondern auch mit Wohnqualität und Denkmalschutz auseinander. Als Unterstützung suchen wir eine(n) junge(n)

## Architekten(in) ETH oder HTL

Wenn Sie interessiert sind, freuen wir uns auf Ihren Telefonanruf.

**Beyeler + Partner, 061 / 921 69 66, Kanonengasse 19, 4410 Liestal**

Wir suchen möglichst per sofort

## 1 Bauzeichner und (oder) 1 Bauführer

**Franz Steinbrüchel**, dipl. Arch. BSA/SIA/SWB,  
Obere Heslibachstrasse 49, 8700 Küsnacht, Tel. 01 / 911 06 56

## HEUREKA STELLENRING



Mitglied VPS

Im Auftrag eines renommierten **Architekturbüros** im **Grossraum Aarau** suchen wir eine(n)

## Hochbauzeichner(in)

oder sich noch im Studium befindende(n) angehende(n) Architekten(in) HTL.

### Ihr zukünftiger Aufgabenbereich umfasst:

- die Devisierung
- Zeichnen von Ausführungsplänen
- Kostenzusammenstellungen und Bauabrechnungen
- Verhandlungen und Besprechungen mit Bauherren
- Entwurf und Planung für Wohnungsbau, EFH und deren Innenausbau

Ein moderner Arbeitsplatz mit neusten elektronischen Hilfsmitteln erwartet Sie.

### Wenn Sie

- kreativ denken und handeln und Ihre Aufgaben motiviert anpacken, bietet sich Ihnen die Möglichkeit, in einer weiteren Ausbildungsphase selbständig Bauführungen zu übernehmen.

Wenn Ihnen die Arbeit in einem kleinen Team gefällt und Sie zwischen 26 und 30 Jahre jung sind, sollten Sie sich mit uns in Verbindung setzen.

Wenden Sie sich bitte an Herrn O. Christen, Heureka Stellenring Aarau, Telefon 064/24 63 33. Er wird Ihnen gerne nähere Auskunft erteilen und das weitere Vorgehen mit Ihnen besprechen.

**Heureka Stellenring**  
**Laurentzorgasse 7**  
**5000 Aarau**  
**Telefon 064 / 24 63 33**

Samstag morgen geöffnet

## HEUREKA STELLENRING

AARAU

BADEN

WINTERTHUR

## KANTON SOLOTHURN

Für das Kantonale Tiefbauamt in Solothurn suchen wir eine/n

## Bauingenieur HTL oder eine/n Zeichner-Bauleiter/in

**Aufgabenbereich:** Projektierung von Kantonsstrassenausbauten, Bearbeiten von Sanierungsmassnahmen, Bauleitungen, Oberbauleitungen.

**Wahlvoraussetzungen:** Diplom einer höheren Lehranstalt oder abgeschlossene Berufslehre als Tiefbau- oder Vermessungszeichner/in mit langjähriger Erfahrung in Projektierung und Bauleitung.  
Begabung für gestalterische Massnahmen, insbesondere bei Ausbauten in Ortskernen.

**Wir bieten:** Zeitgemässe Besoldungs- und Anstellungsbedingungen; gleitende Arbeitszeit.

Der Stellenantritt erfolgt nach Vereinbarung. Eine Wahl verpflichtet, im Kanton Solothurn Wohnsitz zu nehmen.

Weitere Auskünfte erteilt Herr J. Freudiger, Strassenbauinspektor, Telefon 065 / 21 26 35.  
Anmeldungen mit Lebenslauf, Foto und Ausweisen über die Ausbildung und bisherige berufliche Tätigkeit sind bis zum 14. April 1989 dem kantonalen Personalamt, Rathaus, 4500 Solothurn, einzureichen.

Für den Sitz einer sehr angesehenen, modernen Restaurantkette, deren Generaldirektion sich in der französischen Schweiz befindet, suchen wir einen

## Architekten

Der Inhaber dieser äusserst interessanten Funktion gehört einem kleinen, leistungsfähigen Direktionsteam an, in dem ein gutes Arbeitsklima herrscht.

Diese Stelle mit Zukunft umfasst hauptsächlich die Bewertung, Planung, Koordinierung, Leitung und Überwachung neuer Bauvorhaben sowie von Umbauten und Unterhaltsarbeiten in Restaurants in der ganzen Schweiz.

Der Stelleninhaber ist in ständigem Kontakt mit den Partnern des Unternehmens, und seine Funktion verlangt daher in erster Linie eine ausgesprochene Neigung zu Verhandlungskontakten und zur Pflege von Geschäftsbeziehungen.

Wir erwarten für diese Aufgabe einen Architekten mit ETH- oder HTL-Ausbildung und angemessener Erfahrung im Bauwesen.

Deutsch, Englisch und Französisch sind erforderlich.

Wir bieten eine Stelle mit wirklichen Aufstiegsmöglichkeiten in einer Gesellschaft, die einen grossen Erfolg verzeichnen kann und mit der Durchführung ernsthafter Entwicklungsprojekte befasst ist.

Gewünschtes Alter: ungefähr 35 Jahre  
Stellenantritt: nach Vereinbarung

Interessenten(innen) schweizerischer Nationalität richten ihre handschriftliche Bewerbung mit Lebenslauf, Lohnanspruch und Foto an:

**Promobjectif, case postale 178, CH-1196 Gland**

## Bundesamt für Landwirtschaft

Wir suchen einen

### dipl. Kulturingenieur ETH

für die Sektion Bodenverbesserungen  
des Eidg. Meliorationsamtes

#### Aufgaben:

- Prüfung von generellen Projekten und Bauprojekten inkl. Koordination mit den berührten Bereichen
- Bearbeitung von Beitragsgesuchen
- Durchführung von Besichtigungen, Stellungnahmen
- Diverse Stabsaufgaben

#### Anforderungen:

- Hochschulstudium mit mehrjähriger beruflicher Erfahrung
- Gewandtheit im mündlichen und schriftlichen Ausdruck
- Sprachen Deutsch und Französisch

Falls Sie sich für eine interessante, abwechslungsreiche und verantwortungsvolle Aufgabe interessieren, richten Sie Ihre Bewerbung bis Ende April 1989 mit den üblichen Unterlagen an das **Bundesamt für Landwirtschaft, Personaldienst, Mattenhofstrasse 5, 3003 Bern.**



## KANTON BASEL-LANDSCHAFT

Beim **Amt für Umweltschutz und Energie** ist mit Eintritt nach Vereinbarung die neugeschaffene Funktion

### Leiter(in) der Abteilung Abwasser

(Ref. Nr. 64)

zu besetzen.

Dieser Abteilung obliegt es, die vielseitigen und anspruchsvollen Aufgaben beim Vollzug der Gewässerschutzgesetzgebung zu bearbeiten, insbesondere in den Bereichen häusliche Abwässer, gewerblich-industrielle Abwässer und Landwirtschaft. Zur Führung dieser Abteilung suchen wir eine(n) qualifizierte(n)

### Chemiker(in) oder Ingenieur(in)

mit Hochschulabschluss, guten theoretischen Kenntnissen und praktischer Erfahrung auf dem Gebiet der Abwassertechnologie und hoher Teamfähigkeit.

Wenn Sie diese Aufgabe anspricht und Sie weitere Auskünfte wünschen, gibt Ihnen unser Herr Ing. H. Zeller gerne Auskunft (Telefon 061/925 55 05).

Offerten mittels offiziellem Bewerbungsformular sind bis 21. April zu richten an das **Kant. Personalamt, 4410 Liestal, Telefon 061/925 52 32.**



## FRANZ VAGO AG

Unser Auftraggeber ist das bekannte **Ostschweizer Strassen- und Tiefbauunternehmen, FRANZ VAGO AG**, mit Hauptsitz in 8554 Müllheim-Wigoltingen und Geschäftsstellen in den Kantonen SG, ZH, ZG und GR. Im Rahmen einer altersbedingten Nachfolge-Regelung suchen wir Kontakt zu einer versierten und fachlich ausgewiesenen Unternehmerpersönlichkeit, welche als künftiger

### Geschäftsführer des Geschäftsbereiches «Thurgau/Schaffhausen»

nach sorgfältiger Einarbeit folgenden Aufgabenkreis übernimmt:

- Pflege vorhandener und Aufbau neuer Geschäftsbeziehungen zu den Bauherrschaften, d.h. aktive und stetige Akquisition im weitesten Sinne
- Profilierung und Behauptung auf dem Markt durch konzilientes Vorgehen auch gegenüber Mitbewerbern
- Leitung und straffe Führung des Baubetriebes mit etwa 150 Mitarbeitern (d.h. Verantwortung für Offertstellung, Abwicklung und Abrechnung)

Es handelt sich um eine Führungsposition für einen **Tiefbauingenieur mit einem praxisnahen Werdegang**. Das Betätigungsfeld setzt neben soliden Berufserfahrungen neben soliden Berufserfahrungen sowie etwas gesellschaftliches Geschick und gepflegtes Auftreten im Umgang u.a. mit Geschäftspartnern, Behörde- und Regierungsmitgliedern sowie Parlamentariern voraus.

Idealalter: etwa 40 Jahre

Interessenten bitten wir um schriftliche Kontaktnahme. Wir leiten Ihre Kandidatur erst aufgrund eines persönlichen Gespräches mit Ihrem ausdrücklichen Einverständnis weiter und sichern Ihnen **absolute Diskretion** nach allen Seiten zu. Für telefonische Vorauskünfte wenden Sie sich bitte an Frau K. Hämmerle.



## Allgemeine Treuhand AG

Allgemeine Treuhand AG, Kaderselektion  
Postfach, 8022 Zürich, Tel. 01 201 77 77, int. 445



KANTON  
AARGAU



Aarg. Baudepartement  
Abteilung Tiefbau

Wir suchen einen jüngeren

## Ingenieur HTL

**Aufgaben:** Projektierung und Bauleitung von allgemeinen Tief- und Strassenbauten. Weitgehend selbständige Bearbeitung der damit anfallenden technischen und administrativen Belange.

**Anforderungen:** Abschluss einer höheren technischen Lehranstalt; einschlägige Erfahrung erwünscht; Verhandlungsgeschick.

**Wir bieten:** Interessantes, vielseitiges Tätigkeitsgebiet in aufgeschlossenem Team; eine fachkundige Einführung, zeitgemässe Anstellungsbedingungen.

Wir bitten Sie, uns Ihre schriftliche Bewerbung mit Lebenslauf und Zeugniskopien zuhänden von A. Erne, Kantonsingenieur (Tel. 064 / 21 28 70), einzureichen.

Aarg. Baudepartement  
Abteilung Tiefbau  
Buchenhof, 5001 Aarau

## Parifonds Kanton St. Gallen

sucht

## Baufachleute

(Architekten, Bautechniker,  
Bauführer)

mit Baustellenerfahrung für **Bauplanlese-Kurse** für ausländische Baufacharbeiter.

Kursort St. Gallen. Kursdauer: 22.4.-16.12.1989, jeden zweiten Samstagvormittag.

Die Aufgabe eignet sich vorzüglich für den Einstieg in die Unterrichtstätigkeit.

Bewerbungen an

**ECAP-Stiftung Zürich, Neugasse 116**  
**Postfach 3059, 8031 Zürich**  
Telefon 01 / 44 92 50, E. Pontrandolfo

## Projektleiter Statik

Unser Auftraggeber ist ein gut fundiertes Ingenieurbüro mit Sitz in **St. Gallen**, das sich schwerpunktmässig mit statischen und konstruktiven Problemlösungen für anspruchsvolle Hochbauprojekte befasst. Einem jüngeren, aktiven

## dipl. Bauingenieur

bietet sich hier die Möglichkeit, neben der Bearbeitung von bereits vorhandenen Projekten aus dem Gebiet der Statik vermehrt Führungsaufgaben zu übernehmen. Es ist vorgesehen, dem neuen Mitarbeiter die

### Leitung des Ingenieurbüros

zu übertragen. Damit kann er den weiteren Ausbau der Geschäftsaktivitäten direkt beeinflussen und steuern.

Für diese entwicklungsfähige Position suchen wir eine Persönlichkeit, die neben einer fundierten fachlichen Ausbildung bereits vorzugsweise über erste Erfahrung auf dem Gebiete der Statik verfügt. Führungsfähigkeiten, unternehmerisches Denken sowie Verhandlungsgeschick ergänzen unsere Erwartungen an den neuen Mitarbeiter.

Sind Sie interessiert? Dann wenden Sie sich bitte schriftlich oder telefonisch an unseren Herrn E. Grüninger. Unsere Adresse: Schweizerische Treuhandgesellschaft, Personalberatung, Seefeldstrasse 19, 8008 Zürich, Telefon 01 252 9017 oder 01 365 86 05.

**S T G**  
*Schweizerische Treuhandgesellschaft*

# STEINER

Wir sind eine Generalunternehmung des Hochbaus mit Hauptsitz in Zürich-Oerlikon. Für anspruchsvolle, interessante Aufgaben in unserer Promotionsabteilung suchen wir einen/eine

## Promotions-Mitarbeiter(in)

In einem kleinen Spezialistenteam sind Sie selbständig verantwortlich für:

- Erarbeiten von Entscheidungsgrundlagen
- Wirtschaftlichkeitsberechnungen
- Entwicklung von Grossprojekten in der ganzen Schweiz
- Begleitung der Projekte bis Baufreigabe
- Kontakt und Verhandlungen mit Behörden und Auftraggebern.

**Die Herausforderung für eine unternehmerisch denkende Persönlichkeit.**

Sie sind etwa 30-40 Jahre alt, bringen durch Ihren beruflichen Werdegang Erfahrung in Planung und Ausführung mit, Kenntnisse in baurechtlichen Fragen, schätzen Selbständigkeit und besitzen ausserdem ein gutes analytisches Denkvermögen,

**dann kommen Sie zu uns!**

Schätzen Sie eine attraktive Position und hohe Arbeitsplatzsicherheit? Dann würde uns Ihre Kontaktaufnahme freuen. Frau M. Egli gibt Ihnen gerne weitere Auskünfte. Tel. 01 / 305 24 11.

**KARL STEINER AG**  
Hagenholzstrasse 60  
8050 Zürich

Unsere Mandantin, eine bedeutende, finanzkräftige

## Generalbauunternehmung

ist weiterhin erfolgreich auf Expansionskurs ausgerichtet und hat sich vor allem auf die Marktbereiche

## Umbau und Renovation

von grösseren und mittleren, oft bekannten Gebäuden in der

### Region Zürich

spezialisiert.

Wir suchen nunmehr einen in diesen zukunftsreichen Hochbauparten interessierten, versierten

## Projektleiter

zu dessen vielseitigen Hauptaufgaben die Steuerung der Verhandlungen mit Bauherren; die Koordination der Planung, Kostenvorschläge, Projektierung; die Leitung der Devisierung und Vergabe an bauausführende Firmen sowie die Kontrolle der Ausführung und Abrechnung mit Hilfe von 2-3 ihm unterstellten Bauführern gehören.

Wenn Sie als Architekt, Hochbautechniker oder ähnlich qualifiziert sind, Entfaltungsmöglichkeiten in diesen Wachstumssparten suchen und gerne einem jungen, dynamischen Team angehören, dann ist diese grosszügig dotierte, unmittelbar dem Direktor der Unternehmung unterstellte Kaderposition Ihre ideale Stelle.

Gerne erwarten wir Ihre Anfrage; absolute Diskretion ist selbstverständlich.

**IBGM CONSULTANTS**

Postfach 460, 8034 Zürich, Tel. 01 / 69 33 96

**ROCHE** Roche AG Sisseln

Unser Werk im Fricktal umfasst modernste Produktionsanlagen für Vitamine und pharmazeutische Wirkstoffe, Energieversorgungs- und Lagerbetriebe sowie Werkstätten.

Zur Unterstützung des Leiters der Sektion Bauunterhalt unserer Ingenieurabteilung suchen wir einen

## Bauingenieur HTL/ Bauführer

Der Aufgabenbereich umfasst im wesentlichen den Unterhalt der bestehenden Bauwerke sowie die Planung und Ausführung kleinerer Umbauten. Die Realisation dieser Aufgaben erfolgt mit der internen Baugruppe sowie mit Drittfirmen.

Die vielseitigen Anforderungen erfordern praktische Erfahrung und solides Grundwissen im Bauwesen sowie die Bereitschaft, die beruflichen Kenntnisse laufend auf dem neuesten Stand zu halten.

Interessenten an dieser vielseitigen Tätigkeit senden ihre Bewerbungsunterlagen an die **Roche AG, Personalabteilung, CH-4334 Sisseln**.

Wenn man die Nase immer vorne  
haben will, dann braucht es  
qualifizierte

## INGENIEURE

Siedlungswasserbau

- ◆ Wir bieten mehr als andere
- ◆ Wir verlangen mehr als normal

Gerne erwarten wir Ihre telefonische oder schriftliche  
Kontaktnahme.



**Uli Lippuner AG**

7304 Maienfeld Winkel 142 085/9 41 59  
9472 Grabs Haus Linde 085/7 37 33

Zur Begleitung vorwiegend öffentlicher Arbeiten und Wettbewerbe suchen wir

## Architekten

mit Interesse an sorgfältiger Bearbeitung.

**Willi Egli**, Architekt BSA/SIA  
Schlossergasse 9, 8001 Zürich, Tel. 01 / 47 85 10

*Wir empfehlen, den Offerten auf Stellenangebote keine Originalzeugnisse beizulegen.*

Wir suchen für unsere Büros in **Horgen** und **Wädenswil**

## Tiefbauingenieur HTL

für vielseitige Aufgaben im kommunalen und allgemeinen Tiefbau,

## Tiefbauzeichner

vorwiegend Fachrichtung Eisenbeton für abwechslungsreiche Mitarbeit bei anspruchsvollen Objekten im Hoch- und Tiefbau.

Neben fortschrittlichen Arbeitsbedingungen in dynamischem Team bieten wir die Möglichkeit, bei der Einführung einer CAD-Anlage mitzuwirken.

Wir freuen uns auf Ihren Anruf.

Ingenieurbüro **Flückiger + Partner AG**  
Neugasse 14, 8810 Horgen, Telefon 01 / 725 24 40

Gesucht

## dipl. Bauingenieur ETH Bauingenieur HTL

für die selbständige Projektierung und Bauleitung auf den Gebieten

- Konstruktiver Ingenieurbau
- Nationalstrassenbau
- Brückensanierungen

Wir erwarten gerne Ihre telefonische oder schriftliche Bewerbung.

Ingenieurbüro **Oskar Keller**, dipl. Ingenieur ETH/SIA/ASIC  
Dornacherstrasse 31, 4500 Solothurn, Telefon 065 / 22 13 22



Für unsere Abteilung Betriebsplanung und Logistik suchen wir per sofort oder nach Vereinbarung einen jungen, initiativen

## Hochbauzeichner

versiert in der sorgfältigen Erledigung der Arbeit, idealerweise mit CAD-Erfahrung.

Er bearbeitet selbständig interessante Projekte im Industrie- und Verwaltungsbau. Neben Architekturvor- und Bauprojekten sind auch betriebliche Layouts zu bearbeiten.

Wir bieten zeitgemässe Anstellungsbedingungen, Möglichkeiten zur Weiterbildung, abwechslungsreiche Tätigkeit und u.a. einen CAD-Arbeitsplatz.

Interessenten bitten wir, uns ihre Bewerbung mit den üblichen Unterlagen zuzustellen oder telefonisch Kontakt mit Herrn Ernst, dipl. Arch. ETH/SIA, Leiter des Beratungsbereiches Bauplanung, aufzunehmen. Telefon 01 / 47 08 00.

**STIFTUNG FÜR FORSCHUNG UND BERATUNG  
AM BETRIEBSWISSENSCHAFTLICHEN INSTITUT  
DER ETH ZÜRICH**

Zürichbergstrasse 18, CH-8028 Zürich, Telefon 01/47 08 00



**BODEN · WASSER · LUFT**

Für die Leitung unseres Betriebes in Liestal suchen wir eine gewandte

## PERSÖNLICHKEIT

mit Erfahrung auf den Gebieten **Bodenmechanik und Tiefbau**.

Die Betreuung von Kunden, Mitarbeitern und Projekten macht Ihnen gleichermaßen Freude. Sie schätzen es, auch ungewöhnliche Aufgaben zu übernehmen, mit interdisziplinärer Unterstützung aus andern Fachgebieten unserer Gruppe. Sie werden den Betrieb Liestal zusammen mit dem bisherigen Filialleiter, Herrn Dr. A. Schneider, Geologe und Geophysiker, weiter ausbauen.

Für nähere Auskünfte stehen Ihnen unsere Herren

Dr. A. Schneider  
Benzburweg 10  
4410 Liestal  
Tel. 061 921 24 28

C. Colombi  
Kirchstrasse 56  
3097 Liebefeld  
Tel. 031 53 64 12

zur Verfügung.



## COLOMBI SCHMUTZ DORTHE AG

Ingenieure, Geologen, Umweltspezialisten  
Kirchstrasse 56, 3097 Liebefeld/Bern, Telefon 031 53 64 12

**Filialen in:** Bern/Liebefeld, Lausanne, Fribourg, Aarau,  
Liestal, Sion, Luzern, Porrentruy

Für die Bearbeitung interessanter Projekte auf dem Sektor Geschäftshaus-, Industrie- und teilweise Wohnungsbau suchen wir einen

## Projektleiter

**Zu Ihren Aufgaben gehören:**

- Projektleitung
- Teilplanung
- Planungsüberwachung und Organisation
- KV/Bauführung (Administration mit EDV)

Wir bieten Ihnen ein gutes Gehalt, gleitende Arbeitszeit, ausgebaute Sozialleistungen.

**C. Derungs**, Architekt Planer FSAI/SIA/SWB  
**Ruedi Achleitner**, Architekt FSAI  
Lauriedstrasse 7, 6300 Zug, Telefon 042 / 21 75 93

Beratungsbüro für Ingenieur- und Hydrogeologie in Zug sucht

## Geotechnik-Ingenieur/ Ingenieur-Geologen

Basisausbildung in Tiefbau, wenn möglich mit Ergänzungsausbildung in Geotechnik oder Geologie.

Einige Jahre praktische Erfahrung erwünscht, bei besonderer Eignung Einarbeitung möglich.

Tätigkeitsfeld: Anordnung, Überwachung, Auswertung von Feldarbeiten, Berechnungen, Mitwirkung bei Beratungen für Geotechnik, Hydrogeologie, Umweltschutzaufgaben.

Dauerstelle, Zusammenarbeit in kleinem Team.

Schriftliche Bewerbungen mit Zeugniskopien an:

**Ammann-Geotechnik**, dipl. Ingenieur ETH/SIA  
Ingenieurgeologische Beratungen, Kirchenstrasse 13, 6300 Zug

**Inserate bitte frühzeitig aufgeben!**

## Stellengesuche

### Bauchemie-Marketing-Spezialist ASIA

Dipl. Bauingenieur, 40 Jahre alt, deutscher Staatsbürger, seit 9 Jahren in Südostasien tätig, die letzten 5 Jahre mit Sitz in Hongkong. Momentan in führender Position für eine multinationale Firma, sucht neue Herausforderung. Langjährige Erfahrung im Marketing von Bauchemikalien in den folgenden Ländern: Singapur, Hongkong, Taiwan, Korea, Thailand, Philippinen, Indonesien und Malaysia.

Zuschriften unter Chiffre: 44-418 933, Publicitas, Postfach, 8021 Zürich.

### Erfahrener Verkehrsingenieur

40, mit Geometerpatent und vielseitig einsetzbaren Fähigkeiten sucht neues Betätigungsfeld in der deutschen Schweiz.

Kontaktaufnahme unter Chiffre SIA 389 an IVA AG, Postfach, 8032 Zürich.

### Erfahrener Architekt

sucht ab Sommer 89 in freier Mitarbeit **anspruchsvolle Bauleitung** in der Region Nordbünden/St.Galler Oberland.

Kontaktnahme unter Chiffre SIA 393 an IVA AG, Postfach, 8032 Zürich.

### Dipl. Bauingenieur - Statiker

mit 17j. Erfahrung, 42 Jahre alt, noch keine Arbeitsbewilligung, sucht die Stelle als Projektmacher Gebäude, Brücken. Gebiet Stahlbeton, Spannbeton. Bemessung durch Bruchmethode, Knicksicherheitsnachweis, schlanken Bauteilen, Grenztragfähigkeit Platten.

Offerten bitte an PLISIC, Frienisberg/Seedorf, Telefon 032 / 82 50 53

## Diverses

# NACHDIPLOMSTUDIUM ENERGIE

Energienutzungstechnik, Energiespartechnik, energiebewusstes Bauen, wärmetechnische Gebäudesanierung, Energie im Betrieb

Voraussetzung: HTL- oder ETH-Diplom einer der folgenden Fachrichtungen:

- Architektur
- Bauingenieurwesen
- Elektrotechnik
- Maschinenbau
- Heizungs-, Lüftungs- und Klimatechnik
- Siedlungsplanung
- Vermessungswesen
- Chemie

Anmeldung: bis 16. Juni 1989

Beginn: 13. November 1989

Dauer: 2 Semester (40 Unterrichtswochen)

Auskunft: Ingenieurschule beider Basel (HTL)  
Gründenstrasse 40, 4132 Muttenz  
Telefon 061 / 61 42 42

Verlangen Sie ein detailliertes Kursprogramm mit Anmeldeformular

Stadt  
Luzern

Gemeindeverband für  
Abwasserreinigung  
Luzern und Umgebung

Gemeinde  
Kriens

## Sanierung des Krienbaches

Die Bauherrschaft «Sanierung des Krienbaches», vertreten durch den Stadtrat von Luzern und den Gemeinderat von Kriens, sucht für die Durchführung des Bauvorhabens unter dem Vorbehalt der Genehmigung durch die Stimmbürger eine

## Projekt- und Oberbauleitung

Die Durchführung des Bauvorhabens im Betrage von etwa 40 Mio. Franken ist in den Jahren 1991 bis 1993 vorgesehen. Bewerber mit ausgewiesener Erfahrung im Spezialtiefbau und im Projektmanagement können die Unterlagen für die Offertstellung bis am **14. April 1989** schriftlich bei der untenstehenden Adresse bestellen (Eingabetermin: 8. Mai 1989).

Gemeindeammanamt, Schachenstrasse 6, 6010 Kriens

## BÜRO FÜR BAULEITUNGEN

HOCHBAU

übernimmt im Raum AG/ZH/SO/LU

- Oberbauleitungen
- örtl. Bauleitungen
- evtl. Erstellen von Ausführungsplänen

Bausummen bis Fr. 10 Mio

Zuschriften erbeten unter Chiffre SIA 383 an IVA AG, Postfach, 8032 Zürich.

## Dipl. Architekt ETH sucht Teilhaberschaft mit späterer Übernahmemöglichkeit

von gutgehendem Architekturbüro

welches u.a. auch im Industriebau tätig ist.

Kontaktnahme erbeten unter Chiffre X44-44184 an Publicitas, 8001 Zürich.

## Erfahrener Architekt HTL

übernimmt Teilleistungen oder Gesamtleistungen von Vorprojekt- bis Abschlussphase in freier Mitarbeit oder in Regie.

Anfragen unter Chiffre SIA 378 an IVA AG, Postfach, 8032 Zürich.

Erfahrener **Bauleiter, Architekt HTL**, übernimmt als freier Mitarbeiter

## Bauleitungen/Devisierungen

für Wohn- und Industriebauten.

Anfragen unter Chiffre 3960 Zi ofa Orell Füssli Werbe AG, Holbeinstrasse 30, 8022 Zürich.





# RED HEAD

- Einschlaganker
- Ankerbolzen (Innen- u. Aussengewinde)
- Klebeanker
- Hochleistungsanker

... mit dem entsprechenden Spezialwerkzeug ein ausgereiftes System!

Verlangen Sie eine Dokumentation oder eine unverbindliche Vorführung

**KVT** Koenig Verbindungstechnik AG  
CH-8953 Dietikon Tel. 01/743 33 33 Fax 01/740 65 66

## Überlastet?

Kleineres Ingenieurbüro hat freie Kapazität und erledigt für Sie zuverlässig und vertraulich Bauingenieurarbeiten im Konstruktiven Ingenieurbau.

Kontaktnahme erbeten unter Chiffre SIA 392 an IVA AG, Postfach, 8032 Zürich.

## Salanfe S.A.

### Mise en soumission

Salanfe S.A. projette d'étancher le lac de Salanfe en Valais, sur le territoire de la commune d'Evionnaz.

Ce projet comprend le percement d'une galerie de 850 m de long, d'une section de 12 m<sup>2</sup>, et la réalisation d'un voile d'étanchéité de 40 000 m<sup>2</sup>.

Salanfe S.A. souhaite que ces travaux soient réalisés par un consortium d'entreprises réunissant des spécialistes des travaux souterrains et d'injection.

Inscription, par écrit, auprès de Salanfe S.A., Case postale 570, 1001 Lausanne.

Distribution des dossiers de soumission contre un dépôt de fr. 500.- pour les entreprises inscrites préalablement le 17 avril 1989 de 8 à 12 h et de 14 à 16 h auprès de

- EOS, Place de la Gare 12, 1003 Lausanne, ou
- EOS, Rue de la Blancherie 2, 1950 Sion.

(Prière d'indiquer l'endroit de prise en charge du dossier de soumission.)

La visite sur place, obligatoire, aura lieu le 20 ou le 21 avril prochain.



## Baustatiksoftware für Personal Computer mit MS-DOS Betriebssystem

Über 60 Programme: Ebene und räumliche Fach- und Stabwerke, inkl. Th. 2. Ord. und Vorspannung, Platten mit finiten Elementen. Stahlbeton, Stahlbau, Holzbau, Grundbau, TWO/TWS, TWP 84. Grafische Darstellung.

Wulf Seele, Ing. SIA, Flurstrasse 44, 2544 Bettlach, 065 / 55 21 43

## KÜNDIG + FIERZ AG BAUT ÖFFENTLICHE WC-ANLAGEN

8001 Zürich Rennweg 20 01/211 30 67

## Impressum

### Schweizer Ingenieur und Architekt

#### Herausgeber

Verlags-AG der akademischen technischen Vereine

#### Offizielles Organ

Schweizerischer Ingenieur- und Architekten-Verein (SIA)  
Gesellschaft Ehemaliger Studierender der ETH Zürich (GEP)  
Schweizerische Vereinigung Beratender Ingenieure (ASIC)

#### Redaktion

Rüdigerstrasse 11, Postfach 630, 8021 Zürich  
Tel. 01/201 55 36, Telefax 01/201 63 77

#### Redaktoren

Heinz Rudolphi, Ing. HTL, Chefredaktor  
Bruno Odermatt, dipl. Arch. ETH/SIA  
Hans U. Scherrer, dipl. Ing. ETH/SIA  
Brigitte Honegger, Architektin

Nachdruck von Bild und Text, auch auszugsweise, nur mit schriftlicher Zustimmung der Redaktion und mit genauer Quellenangabe.

#### Abonnemente

	Schweiz:	Ausland:
1 Jahr	Fr. 170.—	Fr. 185.—
Einzelnummer	Fr. 6.50	Fr. 7.50

Ermässigte Abonnemente für Mitglieder der GEP, des BSA, der ASIC, des STV und für Studenten.

Einzelnummern sind bei der Redaktion erhältlich

Bestellungen für Abonnemente sowie Adressänderungen von Abonnenten an Abonnementverwaltung SI+A, Edenstrasse 20, 8045 Zürich, Telefon 01/207 80 91, Adressänderungen von SIA-Mitgliedern an das SIA-Generalsekretariat, Postfach, 8039 Zürich

#### Postcheck

«Schweizer Ingenieur und Architekt»  
80-6110-6 Zürich

#### Anzeigen

##### IVA AG für Internationale Werbung

Hauptsitz:	Filiale Lausanne:
Mühlebachstr. 43 8032 Zürich Tel. 01/251 24 50 Telefax 01/251 27 41	Pré-du-Marché 23 1004 Lausanne Tel. 021/37 72 72 Telefax 021/37 02 80

#### Satz + Druck

Jean Frey Druck  
Staffelstrasse 12, 8045 Zürich, Tel. 01/207 72 72

#### Ingénieurs et architectes suisses (IAS)

Erscheint im gleichen Verlag

Redaktion:  
En Bassenges, 1024 Ecublens, Tel. 021/693 20 98, Telefax 021/693 20 84

#### Abonnemente:

	Schweiz:	Ausland:
1 Jahr	Fr. 113.—	Fr. 122.—
Einzelnummer	Fr. 6.50	Fr. 7.50

#### SIA-Normen

SIA-Normen und Dokumentationen sind nur erhältlich beim SIA-Generalsekretariat, Selnastrasse 16, Postfach, 8039 Zürich, Tel. 01/201 15 70, Telefax 01/201 63 35



# Grund zur Freude, denn ein weiteres Mal wurde mit Schamotte saniert!

Sanieren mit Schamotte-  
rohren ist längst zur Tat-  
sache geworden. Gründe  
wie Säure- und Hitzebe-  
ständigkeit oder Korrosi-  
ons-, Versottungs- und  
Durchfeuchtungssicher-  
heit sprechen für die aus-  
sergewöhnlichen Eigen-  
schaften der Schamotte.



**schiedelkamin**  
SANIERUNGSSYSTEM

Höchste Qualität und Le-  
bensdauer zeichnen denn  
auch das dünnwandige  
SCHIEDEL® Schamotte-  
rohr aus. Mit Schamotte  
sanierte Kamine las-  
sen Kaminprobleme gar  
nicht aufkommen. Selbst  
die Kaminfeger haben  
da Grund zur Freude!



**ZÜRCHER ZIEGELEIEN**  
Giesshübelstrasse 45, 8021 Zürich, Telefon 01 468 2111

# STROM- VERTEILUNG BELEUCHTUNG HOCH- UND TIEFBAU

- Einmasttransformatorstationen • Trans-  
formatorstationen • Strassen-bzw. Gross-  
raumbeleuchtung • MS-HS-Leitungsmasten
- Radio- und Fernsehantennenmasten • Ver-  
teil- und Zugschächte • Trolleybus-Leitungs-  
masten • Stützen aus geschleudertem oder  
vibriertem Stahlbeton • Vorfabrizierte Pfähle  
aus geschleudertem Stahlbeton • Vorfabri-  
zierte Betonelemente •

**GRAM SA**

Éléments en béton

CH-1527 Villeneuve/Lucens

Tel.: 037/64 20 21. Telex: 26210 PAC-CH. Téléfax: 037/64 24 43

