

Objektyp: **Advertising**

Zeitschrift: **Schweizer Ingenieur und Architekt**

Band (Jahr): **102 (1984)**

Heft 44

PDF erstellt am: **24.09.2024**

### **Nutzungsbedingungen**

Die ETH-Bibliothek ist Anbieterin der digitalisierten Zeitschriften. Sie besitzt keine Urheberrechte an den Inhalten der Zeitschriften. Die Rechte liegen in der Regel bei den Herausgebern.

Die auf der Plattform e-periodica veröffentlichten Dokumente stehen für nicht-kommerzielle Zwecke in Lehre und Forschung sowie für die private Nutzung frei zur Verfügung. Einzelne Dateien oder Ausdrucke aus diesem Angebot können zusammen mit diesen Nutzungsbedingungen und den korrekten Herkunftsbezeichnungen weitergegeben werden.

Das Veröffentlichen von Bildern in Print- und Online-Publikationen ist nur mit vorheriger Genehmigung der Rechteinhaber erlaubt. Die systematische Speicherung von Teilen des elektronischen Angebots auf anderen Servern bedarf ebenfalls des schriftlichen Einverständnisses der Rechteinhaber.

### **Haftungsausschluss**

Alle Angaben erfolgen ohne Gewähr für Vollständigkeit oder Richtigkeit. Es wird keine Haftung übernommen für Schäden durch die Verwendung von Informationen aus diesem Online-Angebot oder durch das Fehlen von Informationen. Dies gilt auch für Inhalte Dritter, die über dieses Angebot zugänglich sind.

Ein Dienst der *ETH-Bibliothek*  
ETH Zürich, Rämistrasse 101, 8092 Zürich, Schweiz, [www.library.ethz.ch](http://www.library.ethz.ch)

<http://www.e-periodica.ch>

# Die Spezialisten für Flächenabdichtungen von Neubauten.

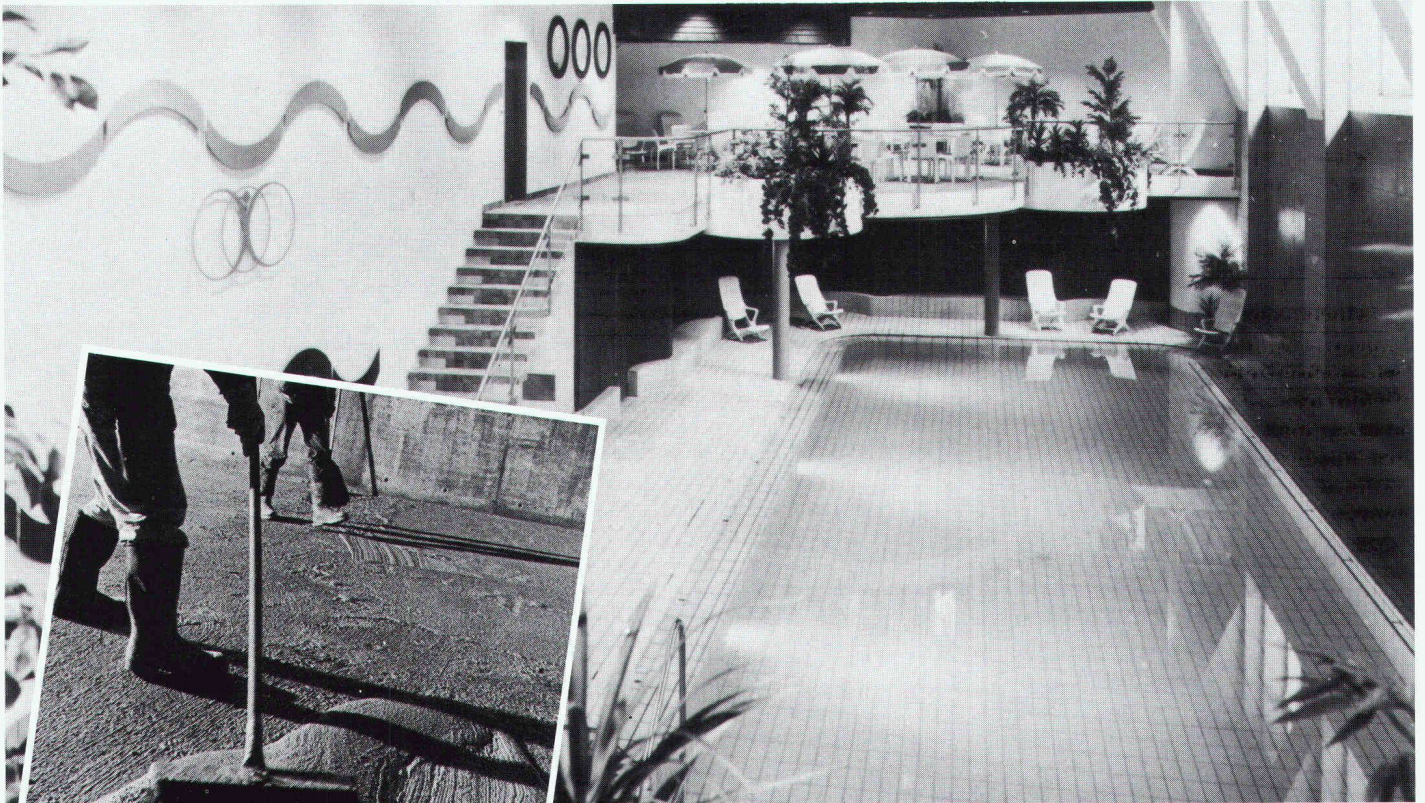

## **RENESCO Abdichtungstechnik**

Sowohl die Nahtstellen bei Betonierfugen als auch Wand- und Bodenflächen werden sicher und dauerwirksam mit zementgebundenen RENESCO-Vandex-Materialien abgedichtet. Nach einer Vandex-Abdichtung bleibt die Atmungsfähigkeit erhalten.

Schwimmbäder (wie hier der John Valentine Fitness Club Grossmünster in Zürich), Reservoirs und erdüberdeckte oder im Grundwasser stehende Betonbauten brauchen von Anfang an eine wirkungsvolle Flächenabdichtung. Nur so lassen sich spätere, kostspielige Schäden vermeiden.

Als Spezialisten für Bautenschutz und Bausanierung sind wir auch in der Abdichtungstechnik ganz auf der Höhe.

Wünschen Sie eine neue Dokumentation? Oder ein Gespräch mit unserem Fachmann? Bitte rufen Sie an.

**renesco**<sup>®</sup>  
*Bautechnik AG*

Lauetstrasse 35, 8112 Otelfingen-Zürich  
Telefon: 01/844 31 71

Filialen in Basel, Bern, Chur, Lugano,  
St. Gallen, Servion-Lausanne

## **Coupon**

- Rufen Sie mich bitte an.
- Ich bitte um den Besuch eines technischen Beraters.
- Senden Sie mir bitte detaillierte Unterlagen.

Firma: \_\_\_\_\_

Strasse: \_\_\_\_\_

PLZ/Ort: \_\_\_\_\_

Telefon: \_\_\_\_\_

Bitte ausschneiden und einsenden an:  
Renesco Bautechnik AG,  
Lauetstrasse 35, 8112 Otelfingen

Vandex SIA 14 / 25 10 84



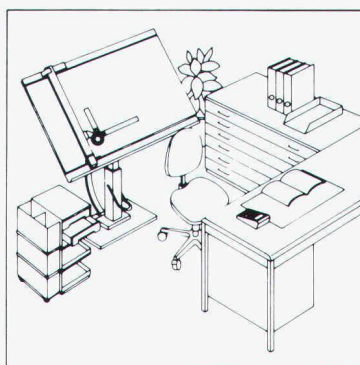
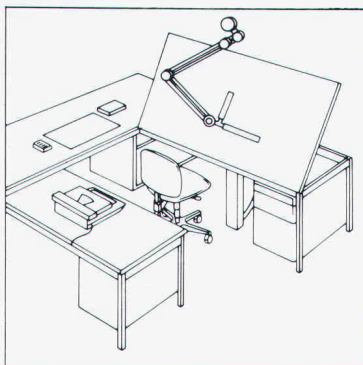
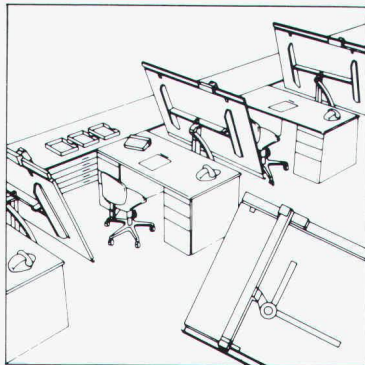

# RWD

Schweizer Qualitäts-  
Zeichentechnik

## Bestellen Sie gratis die Neuheiten-Dokumentation über Zeichentechnik.



Senden Sie mir deshalb **gratis** die umfassende Dokumentation  
über RWD Zeichentechnik-Arbeitsplätze.

14/1

Adresse

Coupon einsenden an: Reppisch-Werke AG, 8953 Dietikon, Tel. 01-740 68 22

### AMINOTHERM

### DIE ISOLATION NACH MASS!

### CELULAN®

**Isolierschaum**  
EMPA-geprüfte Qualität. Nach den weltweit strengsten  
Normen. Optimale Hohlraum-Isolation für Alt- und Neubauten.

**Isolier-Spritzfasern**  
Cellulose-, Glas- und Steinwolle-Fasern. Für Decken, Kuppeln,  
Industrie-Bauten und Brandschutz.



**AMPUS AG ZÜRICH**  
8968 Mutschellen ☎ 057 33 72 42  
7000 Chur ☎ 081 22 41 61



**GRAENICHER AG**  
3604 Thun ☎ 033 36 06 06  
4057 Basel ☎ 061 26 46 43

**GRAENICHER SA**  
2000 Neuchâtel ☎ 038 25 25 12

## TERHÜRNE

Ideen mit Holz

Die  
bessere  
Idee



Generalimporteur:

**Pella AG**  
Baslerstr. 16  
4153 Reinach  
Tel. (061) 76 80 10

Exclusive Raumausstattung?  
Besondere Eleganz oder urige  
Gemütlichkeit, avantgardistisch  
oder traditionell, modern oder  
nostalgisch: Holz macht's möglich.

Die Raumausstattung mit  
Holz an Wand und Decke wird  
mehr und mehr gefragt. Sie bleibt  
viele Jahre lang ansehnlich  
und wertbeständig.

Wo besondere Ansprüche ge-  
stellt werden an die Ausstattung  
von Wand und Decke mit Paneelen,  
Täfelbrettern und Kassetten, bieten  
wir mit dem Exklusiv-Programm  
von Terhürne eine erstklassige Aus-  
wahl in vielen Holzarten und  
Maßeinheiten.  
Und eine zuverlässige Fachberatung.

**Verlangen Sie unsere  
detaillierten Unterlagen.**



# Aus der Geilinger-Stahlbaupraxis ein typisches Beispiel:

## ETS Magglingen – Gross-Sporthalle

Bauherr: Eidg. Turn- und Sportschule, Magglingen  
Architekt: M. Schlup, Arch. BSA/SIA, Biel  
Ingenieur: Schaffner & Dr. Mathys, Ing.-Büro, Biel  
unsere Lieferung: Fabrikation und Montage der Stahlkonstruktion  
(räumliches Fachwerk), 485 t

Stahlbau ist und bleibt für viele Bauprobleme die richtige Lösung: denn Wirtschaftlichkeit und Anpassungsfähigkeit sind gewichtige Argumente.

Als Stahlbau-Partner hat Geilinger jahrzehntelange Erfahrung, in grossen wie in kleinen Bauaufträgen.

Geilinger-Stahlbauten werden sorgfältig geplant, in unseren leistungsfähigen Werkstätten Bülach und Yvonand erstellt und von unseren zuverlässigen Monteuren im In- und Ausland aufgerichtet.

Im Geilinger-Stahlbau steckt Erfahrung, Fachwissen und Qualität.

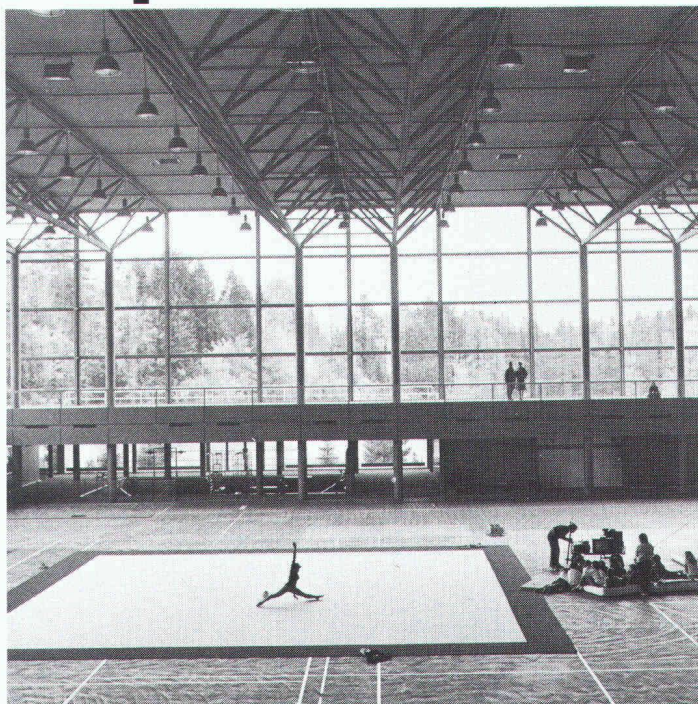

# GEILINGER

Ingenieur- und  
Metallbau-Unternehmung

Geilinger AG  
8180 Bülach,  
Tel. 01 860 35 61, Telex 53 869

Basel, Bern, Bülach, Elgg,  
Genf, Menziken, St. Gallen,  
Winterthur, Yvonand, Zürich

# PASSAVANT

# Abscheidetechnik

## Öl- und Benzinabscheider

Kleinabscheider 1,5–10 l/s aus Guss und Stahlblech  
Grossabscheider 25–400 l/s in Ortsbeton oder  
Fertigstahlbeton, mit und ohne selbsttätigem  
Schwimmerabschluss, autom. Ölüberlaufrinne,  
auch mit Adsorptions-Koaleszenz-Stufe,  
Alarmanlagen usw. nach DIN 1999

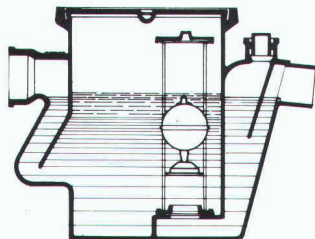

### PASSAVANT-Klein-Benzinabscheider

Benzinabscheider CURATOR aus Guss  
mit selbsttätigem Abschluss, DIN 1999

Weitere Produkte aus unserem Programm:  
Abdeckung aller Art, Boden- und Dachwasser-  
abläufe, Kanalspüler und Schieber,  
Rückstauverschlüsse, Auslaufregler,  
PASSFA-Messtechnik

Vom VSA empfohlen  
Zulassung



Verlangen Sie unsere  
ausführlichen Unterlagen.

## Werner Maag AG

Zeltweg 44

8032 Zürich

Telefon 01 / 251 75 80 / 81  
Telex 58 675

## Fettabscheider

aus Guss, Stahlblech oder GFK (glasfaser-  
verstärkter Kunststoff)  
PASSAVANT-Fett- und Kartoffelstärkeabscheider  
mit Vollautomatik, nach DIN 4040/41/43

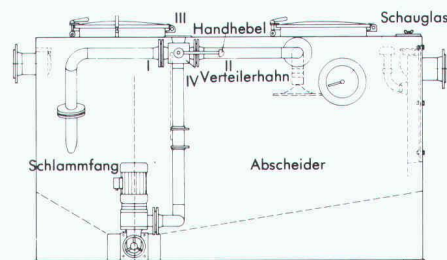

### Fettabscheider-Anlage LIPURAT-Standard

Geruchlos arbeitende Anlage aus Stahlblech  
mit automatischer Entleerungs- und Spül-  
einrichtung.

Adresse:

\_\_\_\_\_  
\_\_\_\_\_  
\_\_\_\_\_  
\_\_\_\_\_

SIA 30

# Elastische Lagerung ist eine sensible Sache



Die grossflächigen, elastischen SYLOMER-Matten werden zur Erschütterungsisolierung und Körperschalldämmung im Bau oder zur elastischen Lagerung von Maschinen eingesetzt. SYLOMER-Matten sind in verschiedenen Ausführungen erhältlich. Weitere Informationen durch den Spezialisten:

Kunststofftechnik, Filtration.  
Dichtungstechnik.  
Schläuche, Armaturen,  
Kompensatoren,  
Arbeitsschutz.  
Antriebstechnik.  
Schwingungstechnik,  
Gummiformteile.  
Energietechnik, Leuchten.  
Hydraulik, Pneumatik.

Angst + Pfister AG  
Industrie-Komponenten

8052 Zürich  
Thurgauerstrasse 66  
Telefon 01 301 20 20  
Telex Zürich 823 403a apz ch  
Telefax 01 302 18 71

1219 Genève-Le Lignon, 52, Route du Bois-des-Frères  
Téléphone 022 96 42 11, Télex Genève 22 675 apg ch

## AP Angst + Pfister

### Schwingungstechnik, Gummiformteile

STG 55



Eine Idee, ein Konzept und eine Kette  
von EDV-Applikationen für Architekten und Bauherren

EDV-Programme für

General-Architekten und Architekten für alles

Auf SUMICOM SC 30

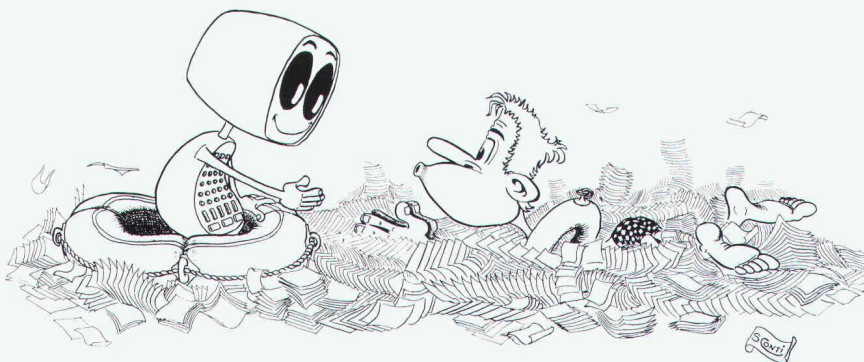

Erhältlich:

- Vergebungsplanung
- Baukostenkontrolle
  - Version Architekten
  - Top-Version
- Devisierung

In Programmierung:

- Bauleitung
- Kosten-Voranschlag
- Finanzplanung
- Auftragskontrolle

Deutschsprachige Schweiz:



INTERPLAN 4 AG

Informatik 041-26 21 11  
Inseliquai 8 6002 Luzern

- Technische Betreuung
- Beratung
- Ausbildung

**LOCO-PROJETS SA**

Place Cornavin 16  
Postfach 505  
1211 Genf 1  
Tel. 022/31 43 40

## DAS SPEZIAL-PROGRAMM FÜR ARCHITEKTEN, INGENIEURE UND BAUHERREN IST DA.

Das in der Schweiz von Sumicom entwickelte Programm «Baukostenkontrolle» für Architekten, Ingenieure und Bauherren ist für alle verantwortlichen Projektleiter bestimmt.

**Baustellenbuchhaltung:** Zahlungsermächtigung, detailliertes Unternehmerkonto, Zahlungsjournal  
**Projektverwaltung:** Strukturierung des Bauvertrages, Überwachung der Verträge, Überwachung der projektbezogenen BKP-Positionen, Verwaltung der Firmenkarteothek  
**Laufende Überwachung der Baukosten:** automatische Gegenüberstellung der Verpflichtungen und der Kostenvorschläge, Zahlungskontrolle nach Zahlungsart, Speicherung der Ursachen von KV-Revisionen, laufende Ermittlung der voraussichtlichen Endkosten

### Die Sumicom Systeme: komplett und alles im Preis inbegriffen.

Professioneller Mikro-Computer mit 8-Farbenbildschirm, Schweizer Tastatur, Matrixdrucker und Programme nach Wahl; 1 Jahr Garantie inkl. Wartung, Schulung, Beratung und Betriebsmaterial.

### Ein konkretes Beispiel

Modell SC20 mit Baukostenkontroll-Programm, Schnelldrucker und sämtlichen Sumicom-Dienstleistungen: Fr. 21 650.— (der Computer allein kostet Fr. 9900.—)

### Für weitere Auskünfte:

Senden Sie einfach den untenstehenden Coupon.

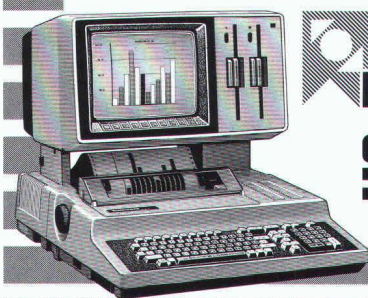

**LOCOWARE**  
**Sumicom**



Senden Sie mir Ihre Dokumentation.  Rufen Sie mich an, ich habe noch Fragen

Name/Vorname: \_\_\_\_\_ Firma: \_\_\_\_\_

Adresse \_\_\_\_\_

Telefon: \_\_\_\_\_ Eisenden an: Interplan SA, Inseliquai 8, 6002 Luzern

**METALLOGAL<sup>®</sup>**  
METALLOGAL<sup>®</sup> PUR – DAS NEUE PORENFREIE KORROSIONSSCHUTZ-SYSTEM

## Der Schwan

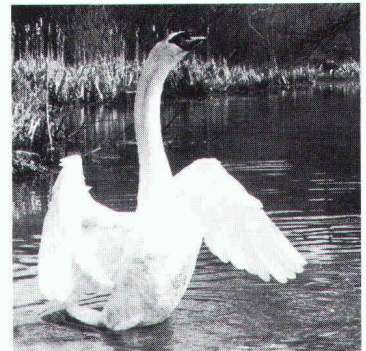

braucht kein  
Korrosionsschutz-System.  
Aber vielleicht Sie?

Denn es gibt mehr Einsatzbereiche von METALLOGAL<sup>®</sup> als man denkt.

Druckrohrleitungen • Stahlhochbau  
Kraftwerke • Brücken • Industrieanlagen  
• Hafenanlagen • Schiffsrümpfe  
Container • Stahlgerüste • Offshore  
Kräne usw.

Die Produktpalette zeichnet sich durch folgende Eigenschaften aus:

einkomponentig • feuchtigkeitshärtend, daher weitgehend witterungsunabhängig • porenfrei • verarbeitbar bei relativen Luftfeuchten bis 98% und Temperaturen bis um den Gefrierpunkt • kurze Trocknungszeiten • leicht applizierbar • nach langen Standzeiten problemlos überarbeitbar • volle Schutzwirkung schon als Dünnschichtsystem • Bewährung in der Praxis bei einer Vielzahl von Referenzobjekten • Gewährleistung mit Versicherungsschutz über Jahre gegen Korrosion.

**RUBILIT AG**

THUNSTRASSE 25 CH-3113 RUBIGEN  
TELEFON 031 92 50 11 TX 911 628 RUBI CH

Eine Tochtergesellschaft der  
KLEINERT & UNTERNEHMUNGEN

Wir möchten gerne nähere Informationen über  
METALLOGAL<sup>®</sup>-PUR

Firma \_\_\_\_\_

Kontaktperson \_\_\_\_\_

Strasse \_\_\_\_\_

PLZ/Ort \_\_\_\_\_

Telefon \_\_\_\_\_

Die Arbeit  
vom Fachmann.  
Sein Werkzeug  
von BENDER.

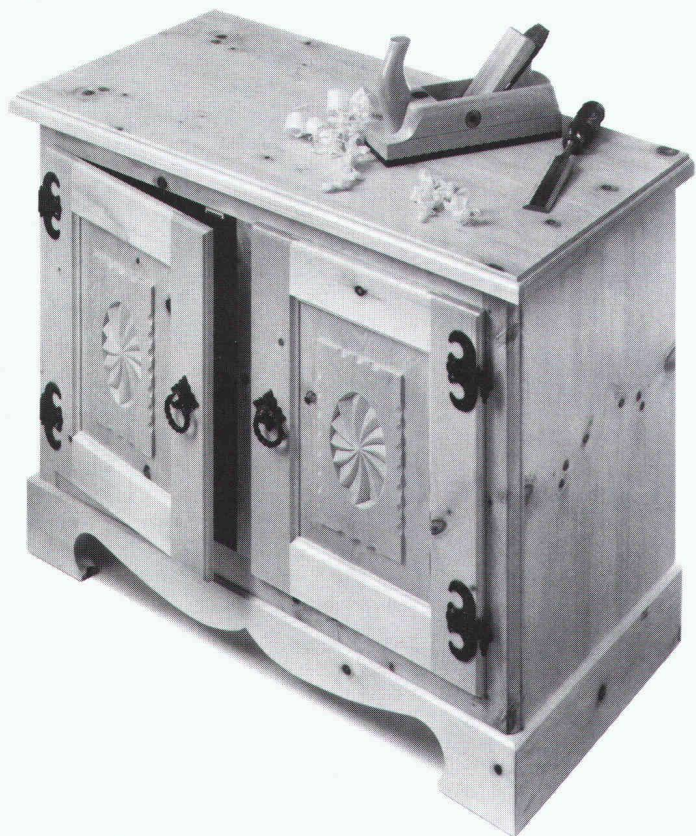

Alles, was ein guter Schreiner braucht, kann er bei BENDER kaufen. Ob er Kunstwerke einzeln oder gleich in Serien produzieren möchte. Unser breites Sortiment an Beschlägen, Werkzeugen und Maschinen wird von Holzbearbeitungs-Fachleuten auf dem neuesten Stand gehalten.

# BENDER

F. BENDER AG  
Staubstrasse 15  
CH-8038 Zürich  
Telefon Zentrale 01 482 92 20  
Telefon Beschläge 01 482 92 25

**Alle Beschläge und  
Werkzeuge für Bau-  
und Möbelschreiner.**

## Verankerungstechnik

an den Fassaden

### FRIMEDA®-Fassadenanker

- rostfreier Chrom-Nickelstahl
- dreiseitig justierbar
- einfache Montage

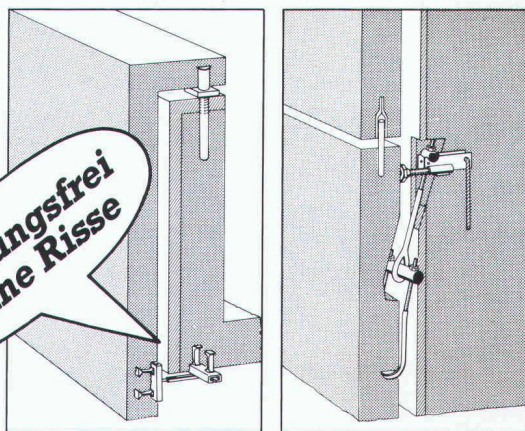

Ankersysteme für Beton und Kunststein,  
Naturstein, Mauerwerk aussen.

# MOBATEC

Mobatec AG  
CH-5430 Wettingen  
056/26 04 53

Mobatec SA  
CH-1000 Lausanne 22  
021/36 83 42

Der nahtlose, dauerhafte  
Schutz für Türen, Fen-  
stersimse, Schalteran-  
lagen, Pultplatten, Sitz-

bänke usw., auch für Feucht-  
räume. Jede beliebige  
sogar dreiseitig ge-  
rundete Form möglich.

## Polyester- Mantel (2-3 mm dick) für Holzbauteile

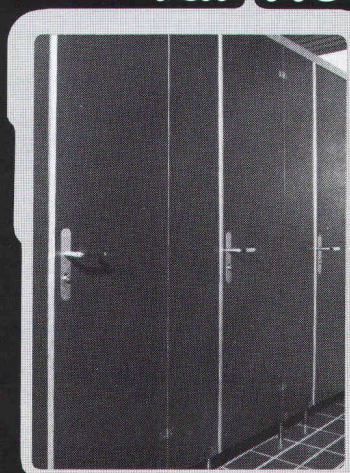

- absolut wasserfest ●
- hygienisch ●
- zähelastisch ●
- fühlt sich warm an ●
- keine Alterung ●
- alle Unifarben möglich

Dokumentation und  
unverbindliche Beratung  
durch:

Orsopal AG  
5742 Kölliken  
064 43 11 21

**orsopal**

▲ Beispiel: wasserfeste Türen

**Die Nestwärme  
fängt mit der richtigen  
Isolierung an.**

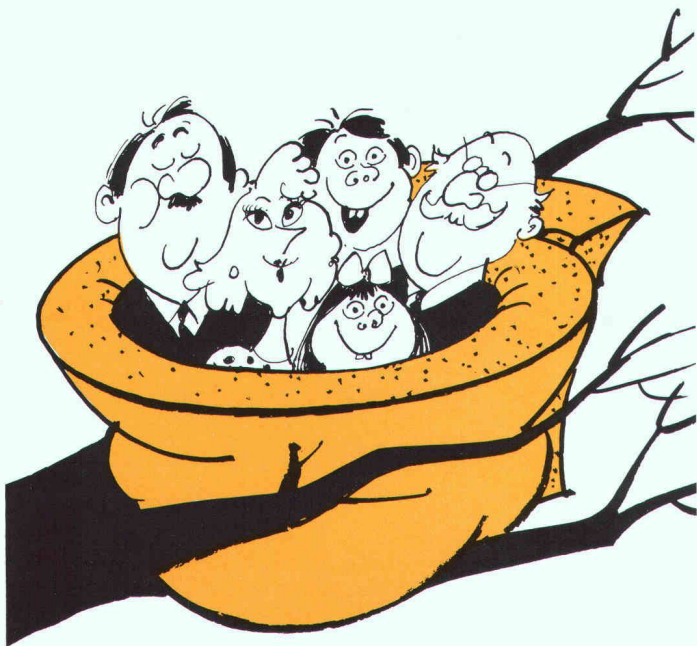

Eine richtige Isolierung tut nicht nur Ihren Lieben gut, sondern auch Ihrem Geldbeutel. Denn niemand weiss, wie hoch in zehn Jahren die Heizkosten sein werden.

Eine Isolierung mit maximaler Wärmedämmung ist die sicherste Vorsorge. Doch gehen Sie kein Risiko ein, wählen Sie ein kontrolliertes Qualitätsprodukt: ISOVER-Vetroflex, dank Spitzentechnik und optimaler Wirtschaftlichkeit die Nr. 1 in der Schweiz.



Schweizer Glaswolle aus Lucens VD  
für Wärme-, Schall- und Kosten-Dämmung.

**FIBRIVER** Gewerbestrasse 8155 Niederhasli ZH

...schrauben  
messen  
spannen  
klemmen  
stemmen  
versenken  
nivellieren...

Beschläge können alles.

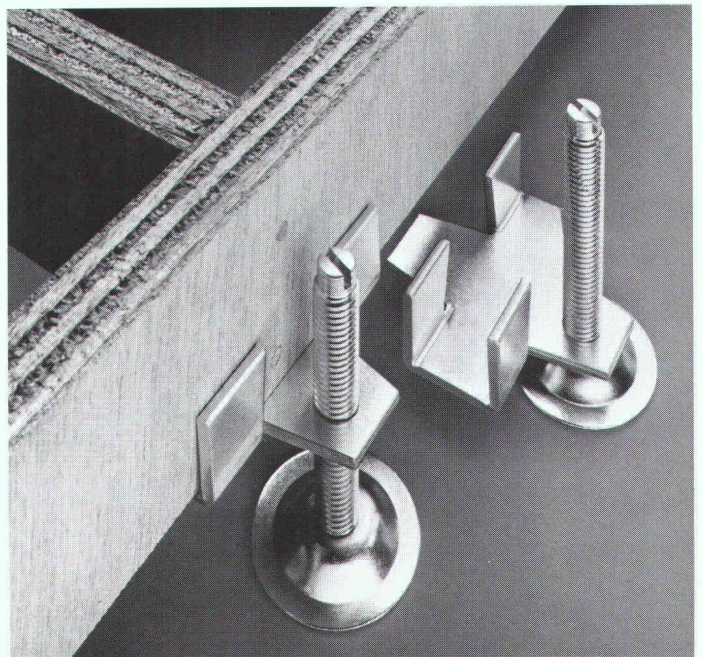

BENDER-Beschläge können sogar einiges mehr. Zum Beispiel der Kreuzwinkel No. 45.465.01 für die Sockel-Nivellierung beim Küchenbau. Er wird erst an Ort und Stelle im Bau auf die Sockel aufgesteckt und muss nicht angeschraubt werden. Dadurch lassen sich sämtliche Sockel rasch und mühelos ausrichten.

# BENDER

F. BENDER AG  
Staubstrasse 15  
CH-8038 Zürich  
Telefon Zentrale 01 482 92 20  
Telefon Beschläge 01 482 92 25

**Alle Beschläge und Werkzeuge  
für Bau- und Möbelschreiner.**



# Spindeltreppen von Naegeli-Norm

## durchdacht geplant - perfekt ausgeführt!

**Neu: Typ 20 -  
für kleine Grundrisse  
ab 150 cm!**

**Naegeli-Norm AG**      **Betonelemente**  
8401 Winterthur      Telefon 052 36 14 64

**naegeli-norm**

Von der Planung bis zum fertigen Einbau sind wir Ihr zuverlässiger Partner. Unsere Qualitätsprodukte können Sie Ihren Bauherren mit gutem Gewissen empfehlen. Spindeltreppen von Naegeli-Norm - perfekt bis ins kleinste Detail!

Verlangen Sie unseren  Planungskatalog 83  
 Zeigebuch (zur Ansicht)  Beratung durch unsere  
Fachleute oder besuchen Sie unsere Produkteaus-  
stellung über ● Spindeltreppen ● Lamellentreppen  
● Wendeltreppen ● Fenster- und Türefassungen.

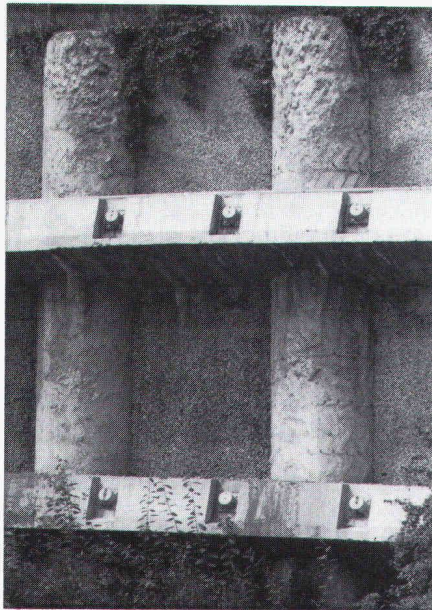
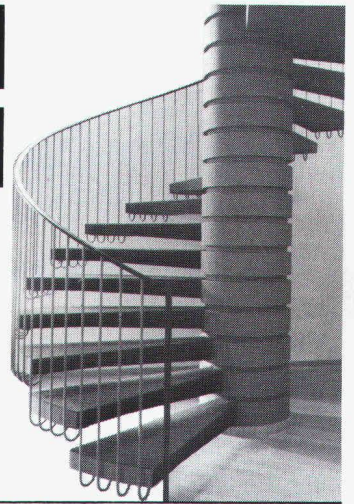

### Pfahlfundationen

- Bohrpfähle 125 + 150 cm Ø
- Ortsbetonpfähle «DELTA»
- Fertigbetonpfähle
- Holzpfähle
- Presspfähle
- Wasserbauarbeiten
- Spundwände

**EGGSTEIN AG LUZERN**  
Industriestrasse 16      Telefon 041 - 44 66 04

### Superwirbeldrosseln

Gerät ohne bewegliche Teile mit unübertroffenem Fließwiderstand zur Abflußbegrenzung an Regenbecken.

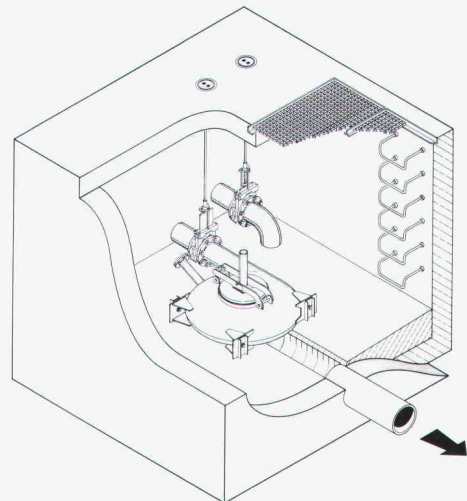

**UFT**  
**Umwelt- und Fluid-Technik**  
**Niedregger AG**

St. Georgenstraße 78  
CH-9000 St. Gallen  
Telefon (071) 233662



## Das FRISBA Tiefgaragen- System

Auskünfte und Dokumentation:

**FRISBA AG**

Fertigaragen und Tiefgaragen-System  
6275 Ballwil/LU      Telefon 041-891666

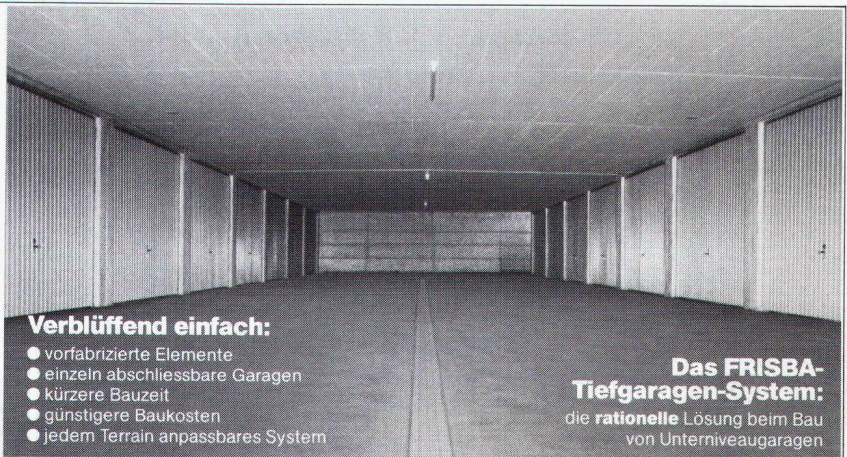

#### Verblüffend einfach:

- vorfabrizierte Elemente
- einzeln abschliessbare Garagen
- kürzere Bauzeit
- günstigere Baukosten
- jedem Terrain anpassbares System

**Das FRISBA-  
Tiefgaragen-System:**  
die **rationelle** Lösung beim Bau  
von Unterniveaugaragen.

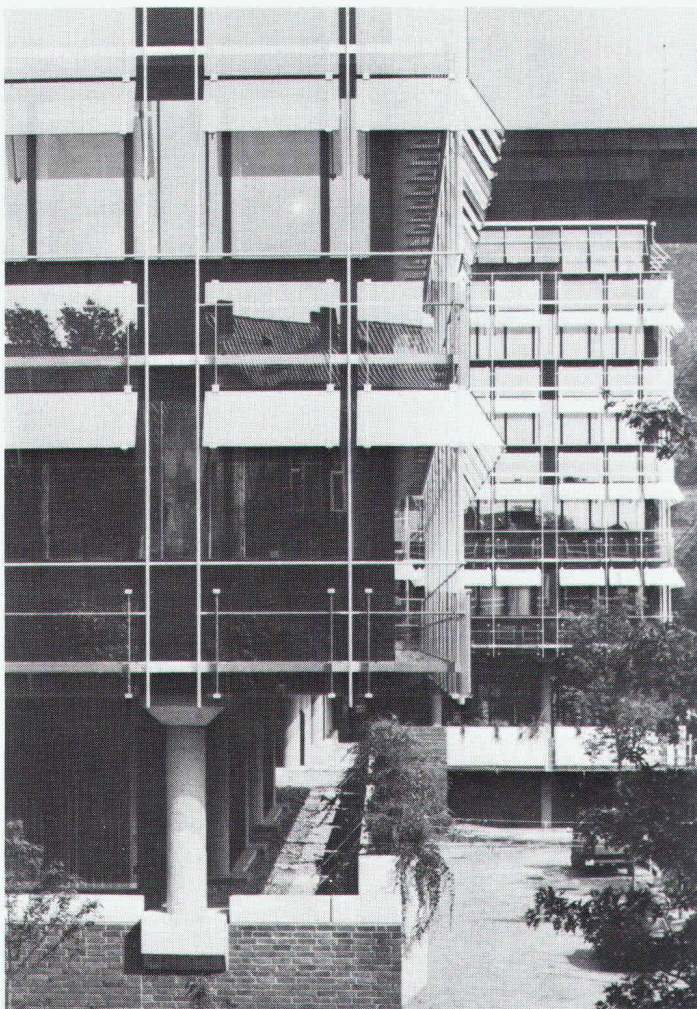

# Fenster und Fassaden von Tuchs Schmid erfüllen höchste Ansprüche der Bauphysik und der modernen Architektur.

Stahlbauten – Hochregallager  
Fenster und Fassaden



## Tuchs Schmid

Tuchs Schmid AG

Kehlhofstrasse 54  
CH-8500 Frauenfeld

Telefon 054 26 11 11  
Telex tuag 7 64 63

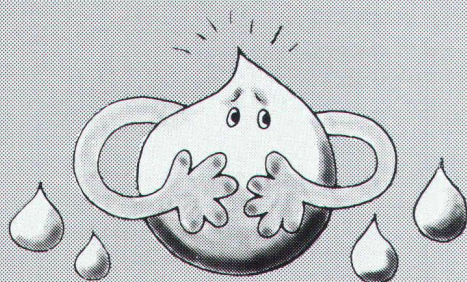

## SESSA-PRETEMA Wäschetrockner WT-8

Schonend, energiesparend, werterhaltend  
für Wäsche und Mauerwerk. Bei jeder Witterung  
optimale Trocknung.

Verlangen Sie unsere Beratung.  
Es lohnt sich auch für Sie!

Ernst Schweizer AG  
Metallbau

Zürich

Sessa-Norm

8908 Hedingen, Telefon 01/763 61 11

### Coupon

W/1

Ich wünsche Dokumentationsmaterial

Name \_\_\_\_\_

Strasse \_\_\_\_\_

Ort/PLZ \_\_\_\_\_

Einsenden an: Ernst Schweizer AG, 8908 Hedingen



Massivholz oder furnierte Täferelemente  
für die Verkleidung und gleichzeitige Isolation  
von Wänden, in einem Arbeitsgang.

Vorteile der Isoliertäferelemente:

- 30 – 50% Arbeitszeiterparung bei der Montage am Bau
- verdeckte Montage ohne Lattenrost
- lückenlose Isolation, keine Wärmebrücken
- Elemente auch mit eingebauter Dampfbremse lieferbar
- Massivholztäfer u. furnierter Täfer nach Wahl

#### Coupon Isoliertäferelemente

Senden Sie uns Ihre technischen Informationen / Muster

Firma \_\_\_\_\_

Sachbearbeiter \_\_\_\_\_

PLZ / Ort \_\_\_\_\_

Telefon \_\_\_\_\_

**WE SPAN**

Hersteller:

WESPANWERK  
WENGER AG

8574 LENGWIL  
Tel. 072 / 75 13 13

# Modellbau: Tel. 01-302 64 11

Modellbau für Architektur, Technik und Design • Wettbewerbsmodelle in Gips und Schaumstoff • Zuschneideservice  
und Materialverkauf für Skizzenmodelle

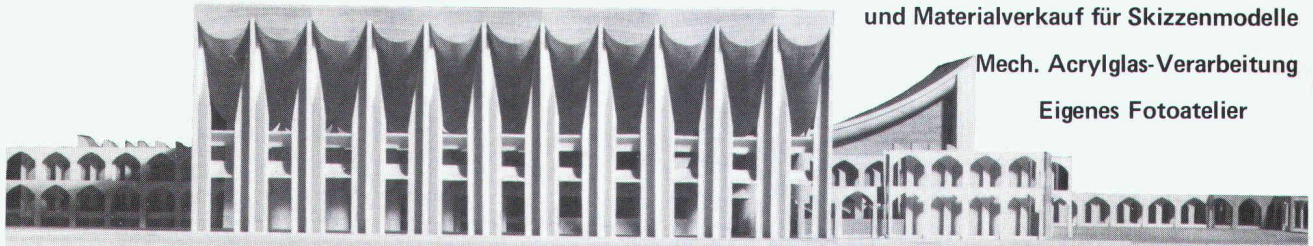

Mech. Acrylglas-Verarbeitung  
Eigenes Fotoatelier

• Schalk Modellbau • Thurgauerstrasse 70, Ölrikerhus • 8050 Zürich • Tel: 01 302 64 11 •

## Das Ortsbild verschönern.

(Mit dem neuen Von Roll Hydranten)



**Prächtiger Zierguss.**  
Nach dem historischen  
Modell von 1896.

**Moderne  
Funktionstechnik.**  
Entwicklungsstand 1984.

Dokumentieren Sie sich bei: Von Roll AG, Departement Armaturen,  
4702 Oensingen, Telefon 062 78 11 11, Telex 68 171

**vonRoll**

B&P

Doppelwandige

**Rutz**

**Aussenkamine aus  
Chromnickelstahl**

Säure- und rostfest. Freistehend oder in  
der Fassade verankert.  
Farben: natur matt oder farbig einbrenn-  
lackiert. Jede Anlage wird den spezifischen  
Gegebenheiten wie Kesselleistung, Ka-  
minhöhe, Abkühlung usw. angepasst.  
Vereinbaren Sie eine unverbindliche Be-  
sprechung.

**Rutz Kaminbau AG**

8153 Rümlang, Wibachstrasse 3, Postfach  
Tel. 01 - 817 13 11

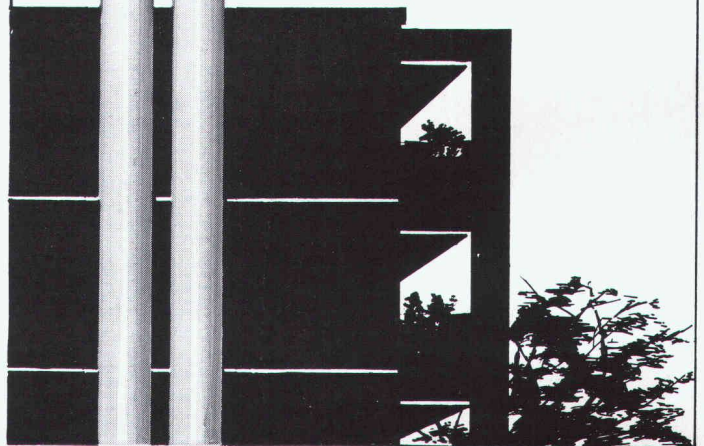

## Ich bestehe auf gopor T/SE

- Aus Qualitätsgründen (hervorragende Trittschallisolations-Werte, sehr gutes Langzeitverhalten)
- Aus Vertrauensgründen (2,5 Mio verlegte m<sup>2</sup>)
- Aus Preisgründen

**- die Schweizer Qualitäts -  
Trittschallisolationsplatte**



gonon Kunststoffwerk AG  
CH-8226 Schleithem SH · Tel. 053/6 47 21 · Telex 76723

**gonon**

Nr.	Preis
3443 Von der Instrumentierung zur Automatisierung in der Energie- und Haustechnik. Von Hans Rambousek und Jobst Willers, Basel	Fr. 6.—
3444 Symposium über angewandte Mechanik in Industrie und Hochschule. Von diversen Autoren	Fr. 20.—
3445 Beitrag der Baumeister Grubenmann zur Entwicklung des Holzbrückenbaus. Von Pierre Dubas, Zürich	Fr. 12.—
3446 Entwicklung des ingenieurmässigen Holzbaus seit Grubenmann. Von Ernst Gehri, Zürich	Fr. 4.—
3447 Zur Berechnung und Bemessung von Fachwerkträgern mit Knotenplatten in eingeschlitzten Hölzern. Von Ernst Gehri, Zürich	Fr. 4.—
3447 Wirtschaftliche Implikationen der technischen Innovation. Von Giovanni Lombardi, Locarno	Fr. 4.—
3448 Freiprogrammierbare Leit- und Betriebsführungssysteme. Von Felix Graf, Basel	Fr. 2.—
3449 Kiesschlamm als potentieller Rohstoff? Von R. Iberg und T. Mumenthaler, Zürich, und T. Peters, Bern	Fr. 4.—
3450 Kiesschlamm als potentieller Rohstoff? Von G. Bayer und R. Iberg, Zürich	Fr. 4.—
3451 Verwitterungsschäden durch Ameisensäure. Von Andreas Arnold und Konrad Zehnder, Zürich	Fr. 4.—
3452 Die Situation auf dem Armierungsnetzmarkt in der Schweiz. Von Karl Gafner, Zürich	Fr. 2.—
3453 Qualitätssicherung für dauerhafte Bauwerke. Von Bert Romer, Beinwil am See	Fr. 6.—
3454 Die Schweizerische Zentralstelle für Stahlbau im Dienste des qualitäts- und kostenbewussten Bauherrn. Von Urs Wyss, Zürich	Fr. 2.—
3455 Einsatz von Betonmischern. Von Prof. Dr.-Ing. Harald Beitzel, Karlsruhe	Fr. 6.—
3456 Merkwürdige Untersuchungsmethoden des Betriebswissenschaftlichen Instituts an der ETH (BWI). Von Fritz Scheidegger, Schlieren	Fr. 1.—
3457 Unterricht in Heizungs-, Lüftungs- und Klimatechnik. Von Werner Geiger, Horw	Fr. 2.—
3458 Die Stellung der Bauphysik in der Praxis. Von Ralph Sagelsdorf, Dübendorf	Fr. 2.—
3459 Gestaltung von Betonbauten. Von Dolf Schnebli, Zürich	Fr. 2.—
3460 Niederschlagskarten für den Kanton Zürich. Von Dietmar Grebner und Christian Göldi, Zürich	Fr. 6.—
3461 Teilklimatisierte Büroräume mit einfachem Luftwechsel pro Stunde. Von Alois Stadler, Baden	Fr. 2.—
3462 Kernfragen über den Eindruck der Form von Brücken auf den Betrachter. Von Walter A. Schmid, Zürich	Fr. 2.—
3464 Angepasste Technologien für Entwicklungsländer. Von Hans R. Hugli, Zürich	Fr. 4.—
3463 Zur Standortbestimmung des Bauingenieurs. Von Ernst Basler, Zürich	Fr. 4.—
3465 Rechnergestützte Laborarbeiten im Bereiche der Mechanik. Von Peter Ritter, Horw	Fr. 4.—
3466 Schweizer Pioniere der Hydraulik. Von Daniel Vischer, Zürich	Fr. 4.—
3467 25 Jahre Mathematikausbildung am Zentralschweizerischen Technikum Luzern (ZTL). Von Werner Holenweg, Kastanienbaum	Fr. 2.—
3468 Lehren und Lernen an der Ingenieurschule HTL. Von Robert Schmidt, Horw	Fr. 4.—
3469 Zur Entstehung und Entwicklung der Baustatik. Von Peter Ritz, Kastanienbaum	Fr. 6.—
3470 EDV-Profilmessgerät im Tunnelbau. Von A. Hertelendy, Zürich	Fr. 2.—
3471 Zukunftsaussichten für Gesellschaft und Technik. Von Bruno Fritsch, Zürich	Fr. 2.—
3472 Stadt Zürich – Kläranlage Werdhölzli. Kosten- und Terminüberwachung. Von Hans Held und Hans Knöpfel, Zürich	Fr. 6.—
3473 Kläranlage Werdhölzli: Frischschlammpasteurisierung. Von F. Boecker, Zürich, und H. P. Zwiefelhofer, Buchs	Fr. 4.—

**Verlags-AG der akademischen technischen Vereine**  
 8021 Zürich                      ☎ 01/201 55 36                      Postfach 630

# Die Brooklyn-Brücke



Die dramatische Geschichte einer bedeutenden Brücke und deren Erbauer. Zusammengetragen und auf 63 Seiten aufgezeichnet von dipl. Ing. Werner Stadelmann. Illustriert anhand von 34 Bildern.

Ein Stück Brückenbaugeschichte. Erzählt von einem kompetenten Autor, lehrreich und spannend zugleich.

Die Brooklyn-Brücke: Zu beziehen zum Preis von Fr. 18.80 bei Ihrem Buchhändler oder direkt bei:

Verlags-AG der akademischen technischen Vereine, Rüdigerstrasse 11, Postfach 630, 8021 Zürich, Telefon 01 / 201 55 36

Kampf, Leiden, Triumph

Ein Buch von  
 dipl. Ing. Werner Stadelmann.

Erschienen bei:  
 Verlags-AG der akademischen technischen Vereine, Zürich

**NEU!**

## Bestelltalon

Ich bestelle \_\_\_\_ Ex. «Die Brooklyn-Brücke» von W. Stadelmann zum Preis von Fr. 18.80 plus Porto.

Name: \_\_\_\_\_

Vorname: \_\_\_\_\_

Adresse: \_\_\_\_\_

PLZ / Ort: \_\_\_\_\_

Datum: \_\_\_\_\_

Unterschrift: \_\_\_\_\_

# PROFIS IN SACHEN LÜFTUNG

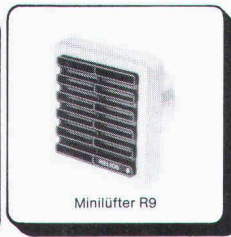

## HELIOS VENTILATOREN AG

Steinackerstr. 36, 8902 Urdorf-Zürich, Tel. 01/734 36 36, Telex 52 320

### HEIZZEITEN OHNE LEERLAUF- ZEITEN.

EWHZ-P, die wartungsfreie Elektro-Direktheizung auf kleinstem Raum.

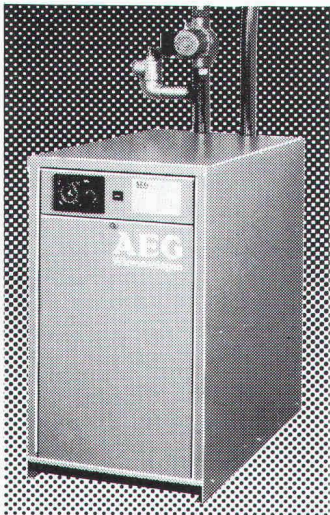

Dieser kompakte Heizkessel für alle Wasser-Zentralheizsysteme kann sogar in einem Abstellraum aufgestellt werden. Seine Stärken: • Geräuschfrei • Abgasfrei • Keine Wartungskosten • Geringe Investitionskosten • Wirtschaftlicher Energieeinsatz. Im Preis inbegriffen sind • Projektierung • Anschlussfertige Geräte-lieferung • Inbetriebnahme • Instruktion • Garantie über 2 Heizperioden

**AEG**  
AUS  
ERFAHRUNG  
GUT

AEG/H. P. Koch AG, Hölzliwisenstr. 12, Volketswil 8603 Schwerzenbach, Telefon 01 945 1144

# Lärm Schutz

Beratung · Planung · Ausführung

Schneider+Co. AG – kompetent auf allen Gebieten des technischen Lärmschutzes:

- Betrieblicher Schallschutz, auch für komplexe Anforderungen unter erschwerten Bedingungen
- Schwingungs-Isolationen in Gebäuden
- Schallschutzkabinen in Elementbauweise oder nach Mass (EDV-Optimierungsprogramm)
- Schallgedämpfte Prüfstände für Maschinen, Flugzeuge usw.
- Lärm- und bauakustische Messungen

## Schneider+Co

Schneider+Co. AG, 8401 Winterthur  
Isolierungen und Industriebedarf  
Abteilung Lärmbekämpfung und Akustik  
Telefon 052/89 21 21

## MAFUND®



### MAFUND®-Platten für Maschinenfundamente

zur Isolierung mechanischer  
Schwingungen, Erschütterungen  
und Körperschall.

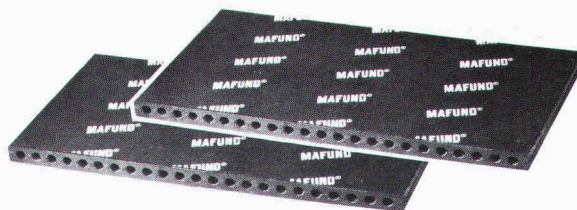

MAFUND-Vertretung für die Schweiz:

**StE** **STAUFFER Engineering**

CH-8912 OBFELDEN, Hölibachstraße 110  
Telefon 01/761 61 23, Telex 57675 ste ch

# bauphysik für die baupraxis

Herausgeber Prof. Dr.-Ing. H.-G. Meyer

Bisher erschienen:

**1. Wasserundurchlässige Bauwerke aus Beton**  
Konstruktion und Ausführung aus Stahlbeton und Spannbeton, die abdichtende und statische Funktionen zugleich haben

von Dr.-Ing. Horst Grube  
171 Seiten. Darmstadt 1982. Geb. Fr. 35.90

**2. Nachträgliche Wärmedämmung von Aussenwänden von Gebäuden**

von Dr. Jürgen Royar  
240 Seiten. Darmstadt 1984. Geb. Fr. 35.90

Vertrieb für die Schweiz:

**Verlag für Wissenschaft, Technik und Industrie AG**

**ITWV**

Bölstrasse 15, 8704 Herrliberg, Telefon 01 / 915 13 14

# NEU HP 71B

leistungstark, handlich, ausbaufähig!

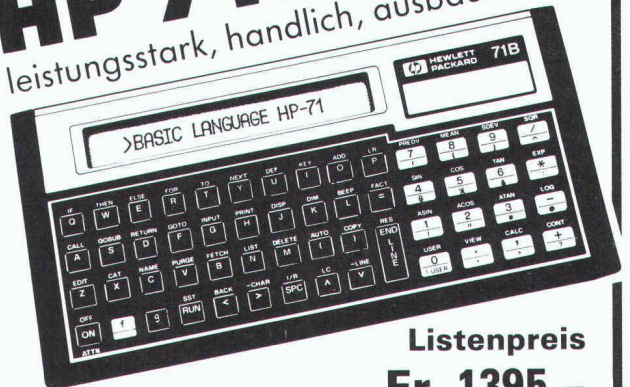

**Listenpreis  
Fr. 1395.-**

**Der Rechner für den Ingenieur!**

- Mathematische Fähigkeiten, die diejenigen der meisten Personal Computer weit übertreffen
- Hohe Rechengeschwindigkeit: 10-15mal schneller als HP-41
- Der HP-71B kann nicht nur als Tischcomputer, sondern auch als vorzüglicher Taschenrechner verwendet werden!
- Handlich: 19,2 x 9,7 x 2,6 cm, 340 g
- Hohe Speicherkapazität: RAM 17½ KByte (Vollausbau 33½ KByte) ROM 64 KByte
- Anschluss an HP-IL Interface Schleife (z.B. Floppy Disk, A4-Drucker, Kassettensstation, Thermoprinter, Video usw.)
- User-Status: Die Tastatur kann ganz auf Ihre persönlichen Wünsche abgestimmt werden
- Grosses Software-Angebot:
  - Statik
  - Grundbau
  - Bauphysik
  - Vermessung
  - Strassenbau
  - Abwassertechnik
  - Wasserversorgung

Lassen Sie sich Ihre persönliche Hardware-Software-Kombination offerieren!

**Bärtschi & Co.**, Zeitglockenlaube 4, 3000 Bern 7  
Telefon 031 / 22 77 44

**H. Suhner**, dipl. Ingenieur ETH, Ulmenweg 12a, 3604 Thun  
Telefon 033 / 36 75 15

**FENSTERFABRIK  
GASSER AG  
6110 WOLHUSEN**



# FENSTER

GASSER

041-7112 28

**GRUNIG MASTER**  
unglaublich preiswert

Der Uni-Bagger mit 1/4 m<sup>3</sup> Tieföffel liefert 27 kVA 220/380 Volt Strom, 2 m<sup>3</sup> Druckluft, 500 Ampere Schweißstrom + 1/2 m<sup>3</sup> Hochdruckwasser.

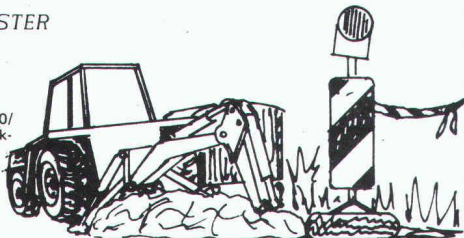

**GRUNIG** AG CH - 5522 Tägerig / Schweiz - Tel. 056 / 91 19 49

Ideen fürs Bauen

# Schöck

## Isokorb

Die Balkondämmplatte fix und fertig angeliefert



Balkone können sich bei schwankenden Temperaturen frei bewegen



## Die Balkondämmplatte mit Bewehrungskorb

- auf Deckenstärke zugeschnitten
- verhindert Schimmelbildung
- bricht Kältebrücken
- hält die Wärme im Haus
- garantiert ermüdungssicher

Einbauzeit mit ca. 6 Minuten pro Stück erheblich kürzer als bisher



## Coupon

für die kostenlose Zusendung der Schöck-Isokorb-Infomappe von  
**FELI BAUTEILE AG**, Obersumpfstr. 862,  
5745 Safenwil, Telefon 062-67 23 13

Absender:



# Reduzieren Sie Ihre Heizkosten schon bei der Planung Ihres Hauses

Heizkosten für ein 10-Familienhaus, k-Wert 0,29 mit Fussbodenspeicherheizung als Grundlast und Tagesladung Fr. 8.- pro m<sup>2</sup> beheizte Wohnfläche im Jahr.

# SUCOTHERM

Beratung und Dokumentationen durch

SUCOTHERM, die elektrische, regulierbare Speicher- und Direkt-  
heizung für Fussboden und Decke:



**HUBER+SUHRNER AG**

CH-9100 Herisau  
Telefon 071 53 15 15

- niedrige Betriebskosten
- behagliches Wohnklima
- problemlose, individuelle Bedienung
- Raumeinsparung da kein Heizungsraum erforderlich
- keine Wartung
- niedrige Investitionskosten
- umweltfreundlich

## Technische Beleuchtung! Wir bieten wirtschaftliche Lösungen.

Die ATB hat all das, was es für die gezielte, wirtschaftliche Realisierung einer Beleuchtungsanlage braucht: viel Erfahrung in der Lichttechnik, die erforderlichen Mittel einer seriösen Beleuchtungsplanung, die für Planung und Kontrolle notwendigen Messinstrumente, die Bereitschaft, mit ihren Kunden konstruktiv zusammenzuarbeiten, das Know-How einer wirtschaftlichen Ausführung... und nicht zuletzt: langlebige, energiesparende Lichtquellen und wartungsfreundliche Leuchten.

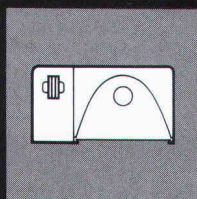

Leuchten für Hochdruck-  
Entladungslampen

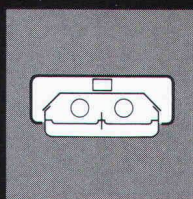

Leuchten für  
Fluoreszenzlampen

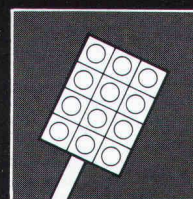

Sportplatz- und  
Stadionbeleuchtung

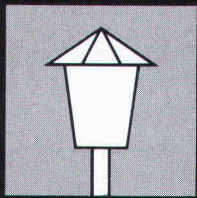

Park-Cityleuchten

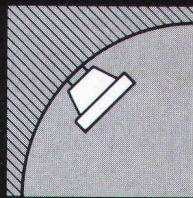

Tunnelleuchten

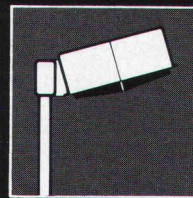

Straßenleuchten

Die ATB ist Vertreter des grössten Lampenherstellers der Welt, der

**GENERAL  ELECTRIC®**

# ATB

Aktiengesellschaft  
für technische  
Beleuchtung

Seebergstrasse 1  
CH-8952 Schlieren ZH  
Telefon 01/730 77 11

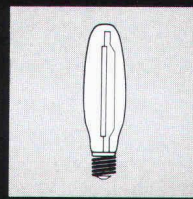

Lampen

## Hüppe Variflex.

Die mobilen Wände.

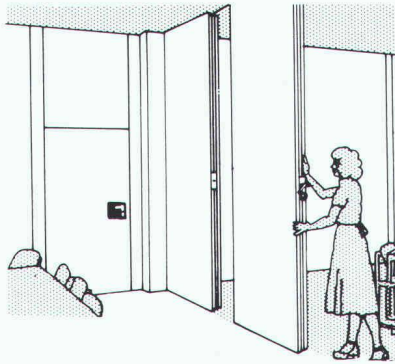

Hüppe Variflex ist ein bewegliches, in Deckenschienen laufendes Trennwand-System. Wartungsfreiheit, hervorragende Schalldämmung und eine Vielzahl an Oberflächenvarianten machen Variflex zum idealen Trennelement für Schulen Mehrzweckhallen, Kulturzentren, Gaststätten und Hotels.

# HÜPPE

**Hüppe-Inbau AG, 9410 Heiden**

Raumsysteme Tel. 071 / 91 11 83

Der bewährte Schweizer Partner für Schiebe- und Faltsysteme.

## Bitte ausschneiden, wenn auch Ihr Unternehmen mit Druckluft arbeitet.

Dr. Juchli 389 Be

Immer mehr Unternehmen im In- und Ausland verdienen neuerdings in der industriellen Fertigung mit Druckluft Geld. Und zwar vom ersten Tag an, wenn das bewegliche BESTAPOWER Druckluft-System installiert ist.

Alles über die Vorteile der so rentablen Druckluft-Verteilung erfahren Sie gegen Einsendung dieses Coupons. An BESTA AG, CH-8610 Uster/Schweiz Ackerstrasse 42, Telefon 01-940 67 51.

Firma

Name

PLZ Ort

Strasse

# BESTA AG

Ein Unternehmen der Bachofen-Gruppe

SIA

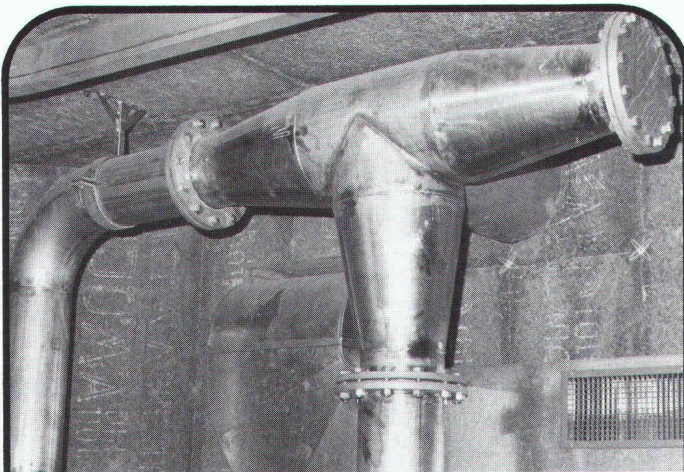

## Rohrleitungsbau

Rohrleitungsbau nach modernsten Arbeitsmethoden. Kompromisslos auf Qualität bedacht.

Verlangen Sie unsere Dokumentation und Beratung.

**Pfister AG** Metallbau  
8575 Mauren TG  
072 · 44 20 20

## Unterwegs in der Stadt.

## Und jederzeit zu erreichen.

### AIR CALL Städtefunk

Das persönliche Rufsystem für wortwörtliche Mitteilungen in Stadt und Agglomeration.

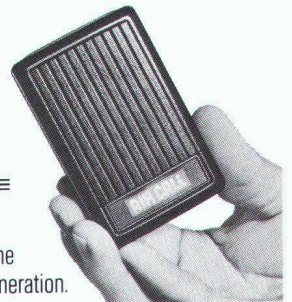

Bitte informieren Sie mich:

Name SIA02

Vorname

Anschrift

Telefon

Air Call Communications, Ottikerstrasse 53  
8006 Zürich, Tel. 01/36127 27

Air Call: Zürich Basel Genf Lausanne

TRANSVERTAS BSW





## reposit ... immer eine Länge voraus

### fugenlose Bodenbeläge auf Epoxidharzbasis

für: alle industriellen Bauten – Zivilschutzanlagen – Garagen – Labors  
– Garderoben – Schulhäuser – öffentliche Bauten usw.

- Mörtelbeläge – Giessbeläge – Versiegelungen – Imprägnierungen auf Unterlagen aus:
- Beton – Steinholz – Asphalt
- Repoxit für:
- Neubauten – Umbauten – Renovationen

#### REPOXIT AG

Pflanzschulstrasse 28

8403 Winterthur

Telefon 052 - 29 79 05

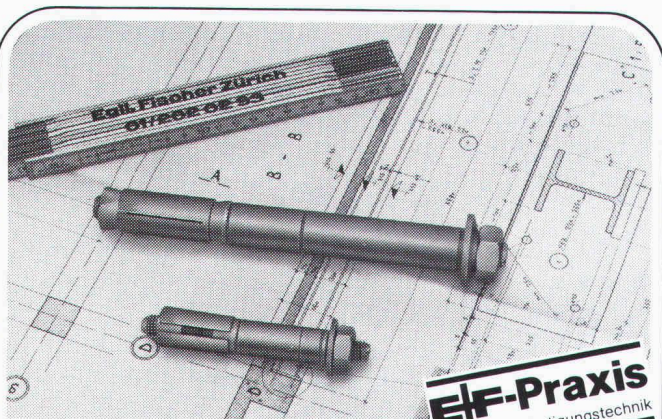

**EF-Praxis**  
rationelle Befestigungstechnik

Sicherheit  
in der Schwerbefestigung.

**LIEBIG®**  
**Sicherheitsdübel**

In- und ausl. Patentrechte



...höchstmögliche Sicherheit für Menschen und Anlagen. Mit klaren Berechnungsgrundlagen für Praktiker und Ingenieure über zulässige Lastwerte. Rufen Sie uns an, weil Sicherheit heute berechenbar ist.

## Egli Fischer Zürich

Egli, Fischer & Co. AG, Abt. Befestigungstechnik  
Gotthardstrasse 6, 8022 Zürich, Telefon 01 202 02 93

Bureau de vente Genève:

Rue des Caroubiers 18, 1227 Carouge, Téléphone 022 42 12 55

## Technisches Fernsehen bietet auch Ihnen neue Markt-Chancen

Ob zum Schutz von Wertsachen und Geheimnissen oder zur Überwachung von Produktionsanlagen; ob Einzelkamera oder umfangreiche Fernseh-Systeme; ob Industrie, Bank, Bijouterie oder Privathaus: Mit Reichle-TV-Überwachung erfüllen Sie viele zusätzliche Kundenwünsche! Einfache Installation. Beratung, Projektierung, Inbetriebnahme und Service. Fragen Sie unsere Spezialisten: 01-930 77 30.

**Vertrauen ist gut – Sehen ist sicherer**

**Reichle + De-Massari**  
Abt. Technisches Fernsehen  
8622 Wetzikon  
Tel. 01-930 77 30

# Styrodur®

Isolation kennt keine Grenzen

Kork AG

Kunststoffwerke und Generalvertretungen

Industriestrasse

5623 Boswil

Tel. 057 47 11 44 / Telex 53 879

## Fassaden-Sanierungen sind Vertrauenssache

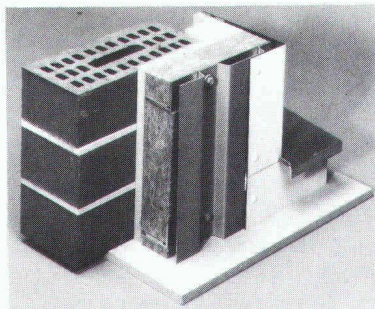

### Ihr Problem:

- Die Sanierung der Fassaden Ihres Gebäudes

### Unsere Lösung:

- Aussenisolation und hinterlüftete vorgehängte Fassade
- Eigene Systeme mit langlebigen und unterhaltsfreien Materialien (Aluminium und Aluminium-Verbund-Produkte)
- Schlüsselfertige Ausführung, garantierter Festpreis, garantierter Fertigstellungstermin
- Umfassende Garantie

**Verlangen Sie unverbindlich unsere Unterlagen**



**Alesa Alusuisse Engineering AG**  
Max Högger-Strasse 6  
CH-8048 Zürich  
Tel. 01 435 33 33  
Telex 822220 aae ch

## Telefonieren. «In aller Ruhe.»



### schallschluckend + formschön.

Tramonda-Telefon-Schallschluckhauben sind klassisch, oder elegant, oder farbenfroh – aber immer preiswert und formschön. Wir führen vom klassischen Wandelement bis zur freistehenden Sprechstation jede Telefonhaube, die in Ihre Umgebung passt.

Tramonda. Ein Unternehmen der ISOLECTRA International



I.B. Tramonda AG  
8820 Wädenswil  
Schönenbergstrasse 33  
**Telefon: 01/780 74 75**



## Stiftung der Schweizerischen Register der Ingenieure, der Architekten und der Techniker

Das neue

# REGISTER 1984

ist soeben erschienen. Es enthält die Namen und Adressen von etwa 18 000 Fachleuten der Technik und der Baukunst aus der ganzen Schweiz.

Das Register trägt zu einer Ordnung auf dem Gebiet der technischen und baukünstlerischen Berufe bei, fördert den beruflichen Aufstieg und die Weiterbildung nach dem Studium und gibt der Öffentlichkeit Auskunft über die berufliche Qualifikation der Eingetragenen. Seit Frühjahr 1983 ist die Stiftung der Schweizerischen Register vom Bund öffentlich-rechtlich anerkannt.

Das neue Verzeichnis kann mit untenstehendem Talon zum Preis von Fr. 50.- bei der **Buchdruckerei Rickli & Wyss AG in Bern** bestellt werden.

**Bestelltalon** Firma Rickli & Wyss AG, Eymattstrasse 5, 3027 Bern

Bitte senden Sie mir/uns \_\_\_\_\_ Exemplar(e) des Registers 1984 zum Preis von Fr. 50.- pro Stück plus Versandkosten.

Ort und Datum:

Name und Adresse:

\_\_\_\_\_

\_\_\_\_\_

Auskünfte über Eintragungsbedingungen usw. erteilt die Geschäftsstelle des REG, Weinbergstr. 47, 8006 Zürich, Tel. 01 / 252 32 22.

# Stellen- und Gelegenheits-Anzeigen

## Tarif

Stellenangebote und Ausschreibungen				Ermässiger Preis für Stellengesuche	
1/1-Seite	185×260 mm	Fr. 1380.—	1/6-Seite	90×84 mm	1/12-Seite 90×40 mm Fr. 130.—
1/2-Seite	90×260 mm			185×40 mm	Fr. 280.—
	185×128 mm	Fr. 725.—	1/8-Seite	90×62 mm	1/16-Seite 90×29 mm Fr. 98.—
1/3-Seite	90×172 mm	Fr. 495.—		185×29 mm	Fr. 220.—
1/4-Seite	90×128 mm		1/12-Seite	90×40 mm	Fr. 155.—
	185×62 mm	Fr. 385.—			1/24-Seite 90×21 mm Fr. 70.—

Chiffregebühr Fr. 7.—, Ausland Fr. 10.—

Für Stellengesuche wird Vorauszahlung verlangt.

Anzeigenschluss: Mittwoch der Vorwoche, 10 Uhr

**IVA AG für internationale Werbung, 8032 Zürich**  
Mühlebachstrasse 43, Tel. 01 / 251 24 50, PC 80-32735

Filiale:

1004 Lausanne, Pré-du-Marché 23  
Tel. 021 / 37 72 72

00 b

## Stellenangebote



### Bauamt II der Stadt Zürich

Wegen Pensionierung des bisherigen Stelleninhabers suchen wir initiativen und arbeitsfreudigen

## Architekten HTL

**Ihre Aufgabe** umfasst den Unterhalt, die Sanierung, den Umbau und die Erweiterung von städtischen Verwaltungsbauten, samt Überwachung und Begleitung von Bauaufgaben, die in unserem Auftrag durch Private (Architekten, Ingenieure, Spezialisten) ausgeführt werden.

**Wir erwarten** von unserem zukünftigen Mitarbeiter fundierte Kenntnisse und Erfahrung in sämtlichen einschlägigen Arbeiten.

**Wir bieten** eine verantwortungsvolle, abwechslungsreiche Tätigkeit, zeitgemässes Gehalt und vorbildliche Sozialleistungen.

**Eintritt** nach Vereinbarung.

**Nähere Auskünfte:** Herr H. Bachmann, Tel. 216 29 70

Interessenten mit Wohnsitz in der Stadt Zürich richten ihre Bewerbung mit den üblichen Unterlagen an das

**Hochbauinspektorat der Stadt Zürich**  
Lindenhofstrasse 21, Postfach, 8021 Zürich

## Bedeutendes Architekturbüro in Zürich

Mit über 50 Mitarbeitern und einem grossen Bauvolumen ist unsere Mandantin ein führendes Architekturbüro der Region Zürich. Infolge Todesfalles des Vorgängers suchen wir den überzeugenden, kompetenten Nachfolger als

## Leiter der Architekturabteilung

In dieser anspruchsvollen Führungsposition sind Sie verantwortlich für Kosten und Ertrag Ihres Bereiches und zuständig vom architektonischen Konzept bis zu den Ausführungsplänen. Schwerpunkte Ihrer Tätigkeit liegen dabei nicht im künstlerisch-kreativen Bereich (dafür haben Sie ein Entwurfsteam), sondern im organisatorisch/administrativen Bereich, der Personalführung und dem gewandten, «verkäuferischen» Kontakt zu Bauherren und Behörden.

Wir suchen Kontakt zu einer initiativen, erfahrenen und gewinnenden Führungspersönlichkeit mit folgendem Profil: Idealerweise dipl. Architekt, muss schon ein mittleres Architekturbüro erfolgreich geleitet haben, nachweisbare Führungserfolge mit einer grösseren Anzahl Mitarbeiter, verhandlungsfähig auch in Französisch und Englisch.

Einem 40-50jährigen Schweizer mit entsprechenden Qualifikationen steht der beauftragte Personalberater, lic. oec. H.R. Kessler, gerne mit weiteren Auskünften zur Verfügung, wobei Ihre Kontaktnahme mit jeder gewünschten Diskretion behandelt wird.

## AG für KADER-SELEKTION

Badenerstr. 329 (Franz-Haus), 8003 Zürich, ☎ 01-493 23 23

Partner der CGZ Consulting Gruppe Zürich AG

**Wir empfehlen, den Offerten auf Stellenangebote keine Originalzeugnisse beizulegen.**

Mittelgrosses Ingenieurbüro für Hoch-, Tief-, Industrie- und Brückenbau in der Nordwestschweiz sucht einen initiativen

## Bauingenieur und Zeichner-Konstrukteur

mit einigen Jahren Erfahrung für die Bearbeitung vielseitiger Aufgaben.

Eintritt nach Vereinbarung.

Ihre Bewerbung wird vertraulich behandelt und wird erbeten unter Chiffre SIA 139 an IVA AG, Postfach, 8032 Zürich.

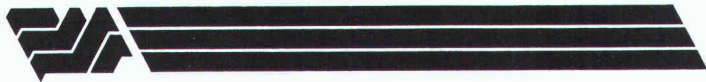

Zur Verstärkung unseres Generalplanungsteams Hochbau suchen wir per sofort oder nach Vereinbarung

## 2 qualifizierte Hochbauzeichner

vorzugsweise mit Englisch- oder Französischkenntnissen:

**Stelle A:** Spezialisierung in technischer Darstellung von Plänen sowie Konstruktion von Detailplänen mit Hilfe von Computer Aided Design (CAD).

Erwartet wird:

- abgeschlossene Hochbauzeichnerlehre mit etwa 5 Jahren Praxis
- CAD-Vorkenntnisse oder zumindest Interesse, in dieses neue Gebiet eingeführt zu werden.

**Stelle B:** Graphisch begabter Hochbauzeichner für die Darstellung von Bauprojekten (insbesondere Fassaden, Perspektiven, Kolorieren von Plänen usw.) und die Gestaltung der Präsentation von verschiedenen Projektstufen bei internationalen Kunden.

Erwartet wird:

- abgeschlossene Hochbauzeichner-Lehre mit Weiterbildung oder Begabung in graphischer Richtung
- etwa 5-8 Jahre Praxis.

**Wir bieten:** eine interessante und selbständige Tätigkeit, ein leistungsorientiertes Gehalt, Personalrestaurant und gut ausgebauten Sozialleistungen.

Ihre Bewerbung mit den üblichen Unterlagen senden Sie bitte an unseren Zentralen Dienst Personal. Weitere Auskünfte erteilt Ihnen gerne unser Abteilungsleiter für Architektur, Herr H. Ruckstuhl, Tel. 01 / 251 62 61, intern 26 55.

**ELEKTROWATT  
INGENIEURUNTERNEHMUNG AG**  
Bellerivestrasse 36, 8008 Zürich  
Telefon 01/251 62 61

Gut fundierte Schweizer Unternehmung mit erfolgreicher Auslandaktivität sucht eine qualifizierte Persönlichkeit für die

## Leitung der Abteilung Architektur

### Wirkungsbereich:

- Gesamtleitung der Abteilung. Führung, Förderung und Unterstützung von etwa 15 Mitarbeitern. Zusammenarbeit mit anderen Abteilungen und externen Stellen.
- Mitarbeit bei der Projektierung von grossen, komplexen Hoch- und Tiefbauten in Industrie- und Entwicklungsländern. Abteilungsadministration und Mitwirkung bei der Akquisition.

### Anforderungen:

- Hochschulabschluss in Architektur. Kenntnis der modernen Führungs- und Organisationsmethoden.
- mehrjährige praktische Berufserfahrung, zuletzt in Kaderposition. Auslandpraxis ist sehr erwünscht.
- dynamische Wesensart, kreative Begabung, Verhandlungsgeschick, Belastbarkeit und Führungsqualifikation. Idealalter: 35-45 Jahre. Sprachen: Deutsch und Englisch. Von Vorteil sind auch Französisch- und Spanischkenntnisse.

### Angebot:

- Kaderposition
- international orientierte, herausfordernde Aufgaben.
- eingespielte, interdisziplinäre Zusammenarbeit, positives Firmenimage weltweit, Gelegenheit zu kurzfristigen Auslandsreisen.
- gute, leistungsorientierte Salarierung, umfassende Sozialleistungen und Weiterbildungsmöglichkeiten.

### Anmeldung:

Interessenten sind gebeten, die üblichen Bewerbungsunterlagen an die beauftragte Personalberatung zu senden. Es können auch Anmeldebogen bezogen werden. Diskretion wird zugesichert.

 **Personalberatung Dr. Emil Greber**  
Löwenstrasse 11, CH-8001 Zürich, Tel. 01/211 84 32

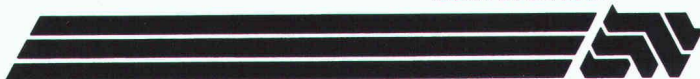



**Gemeinde Thalwil**  
Bau- und Vermessungsamt

Wir suchen per 1. Januar 1985 oder nach Vereinbarung einen jüngeren, tüchtigen

## Tiefbauzeichner

zur Bearbeitung interessanter Tiefbauaufgaben (Strassenbau, Kanalisation, Wasserversorgung).

Wenn Sie gerne zuverlässig und speditiv arbeiten und gestalterische Fähigkeiten besitzen, sind Sie unser Mann. Dafür bieten wir Ihnen eine vielseitige, abwechslungsreiche Tätigkeit mit neuzeitlichen Anstellungsbedingungen in einem dynamischen, kameradschaftlichen Team.

Bewerbungen mit den üblichen Unterlagen sind zu richten an das Bau- und Vermessungsamt Thalwil, Dorfstrasse 10, 8800 Thalwil. Telefon 01 / 720 64 74.

**Der Gemeindeingenieur**

**Ernst Winkler  
+ Partner AG**



Zur Ergänzung unseres Mitarbeiterteams suchen wir per sofort oder nach Vereinbarung einen initiativen

## Tiefbauzeichner

wenn möglich mit Erfahrung.

Das Aufgabengebiet umfasst zeichnerische und konstruktive Tätigkeiten im Strassen- und im allgemeinen Tiefbau sowie die Mithilfe bei Absteckungs- und Bauleitungsaufgaben.

### Wir bieten Ihnen:

- eine selbständige und verantwortungsvolle Tätigkeit in angenehmem Arbeitsklima
- individuelle Arbeitszeit
- fortschrittliche Anstellungsbedingungen und gut ausgebaute Sozialleistungen

Gerne erwarten wir die Zusendung Ihrer kompletten Bewerbungsunterlagen oder Ihren Anruf. Unser Herr Beckbissinger steht Ihnen für weitere Auskünfte gerne zur Verfügung.

### Ernst Winkler + Partner AG

Ingenieur- und Vermessungsbüro  
Quaderstrasse 18, 7000 Chur, Telefon 081 / 22 03 03



**MULTITEC**

Unsere neue Abteilung System-Repro bietet Architekten und Ingenieuren zukunftsweisende Arbeitstechniken, besonders auch im Hinblick auf CAD. Für diese anspruchsvolle Kundschaft im Grossraum Bern suchen wir eine(n) initiative(n) und begeisterungsfähige(n)

## Architekt(in) HTL als Verkaufsberater(in)

evtl. erfahrene(n) Bauzeichner(in)/Planer(in)

Wir wenden uns an Damen und Herren mit einigen Jahren solider Berufserfahrung, sicherem Auftreten, mit guten franz. und engl. Kenntnissen, die Freude hätten, bewährte und interessante Systeme bei Kunden einzuführen.

Wenn Sie diese weitgehend selbständige und entwicklungsfähige Stelle in einem kleinen, kollegialen Team anspricht, erwarten wir gerne Ihre Bewerbung oder ihren Anruf.

### Multitec AG

Wankdorffeldstrasse 66, 3000 Bern 22  
Telefon 031 / 42 00 75

Im Auftrag eines meiner Mandanten – eines gesamtschweizerisch tätigen Unternehmens mit Sitz im Mittelland – suche ich in kleines Team

## Architekten HTL/ erfahrenen Bauleiter

als

## Projektleiter

für die Realisierung mittlerer und grösserer Bauvorhaben als Vertreter der Bauherrschaft.

Als Anwärter auf diese ausbaufähige, selbständige und sehr vielseitige Position weisen Sie sich, nebst einer soliden Grundausbildung, über möglichst intensive Bau- und Managementerfahrung aus. EDV-Kenntnisse erwünscht. Bewerber mit guten Französischkenntnissen werden bevorzugt. Idealalter 30-40 Jahre.

Rufen Sie mich bitte an oder richten Sie Ihre Unterlagen an

**Martin Halter**, dipl. Architekt ETH/SIA  
Neudorfstrasse 33, 8820 Wädenswil, Tel. 01/780 81 20

Wir suchen einen sehr gut qualifizierten jungen

## dipl. Bauingenieur ETH

zur Bearbeitung interessanter Aufgaben des Hoch- und Brückenbaues im In- und Ausland. In unserem mittelgrossen Ingenieurbüro finden Sie ein angenehmes Arbeitsklima in einem Team junger Kollegen.

Bitte schreiben oder telefonieren Sie uns (Herrn F. Minikus verlangen).

**Minikus, Witta und Partner**  
dipl. Bauingenieure ETH/SIA/ASIC  
Schartenstr. 41, 5400 Baden, Tel. 056/26 37 67

Wir suchen einen

## Architekten

mit ausgeprägter Entwurfsbegabung und Erfahrung in den technischen und ökonomischen Belangen des Bauens.

Auf Ihre Bewerbungsunterlagen mit Photo und handschriftlichem Begleitschreiben freuen wir uns.

**Guhl Lechner Partner**, Architekten BSA/SIA  
Neptunstrasse 20, 8032 Zürich

Gesucht in kleineres, dynamisches Architekturbüro im Zürcher Unterland

## dipl. Architekt ETH

vorwiegend für Entwurfs- und Wettbewerbsarbeiten sowie

### Architekt HTL

für die selbständige Bearbeitung interessanter Bauvorhaben vom Entwurf bis zur Bauabrechnung.

Gerne erwarten wir Ihre Bewerbung mit den üblichen Unterlagen.

Zuschriften erbeten unter Chiffre SIA 141 an IVA AG, Postfach, 8032 Zürich.

Büro für Ingenieurgeologie und Geotechnik der Inner-schweiz sucht

## Ingenieur HTL/TS

mit einigen Jahren Tiefbauerfahrung, wenn möglich mit Kenntnissen der Ingenieurgeologie, zur Bearbeitung von Beratungsaufträgen (Feld- und Büroarbeit).

Bewerbung unter Chiffre SIA 144 an IVA AG, Postfach, 8032 Zürich.

Gesucht für Projektpläne und Baueingaben

## junger Hochbauzeichner

Eintritt nach Vereinbarung.

**HANSE technisches Büro**  
Rigistrasse 8, 5622 Waltenschwil, Tel. 057 / 22 02 51

Zur Betreuung vielseitiger Planungs- und Bauaufgaben suchen wir zuverlässigen

## Architekten HTL (evtl. ETH)

Einsatzbereich: Projekt bis Ausführung, Wettbewerbe.

Bewerber mit Freude an Verantwortung und kreativem Schaffen wenden sich bitte schriftlich an:

**E. Amrein**, dipl. Architekt ETH/SIA + **K. Rüppel**, Architekt HTL  
Bahnhofplatz 1, 6130 Willisau, Telefon 045 / 81 32 88

Zur Verstärkung unseres Teams suchen wir auf Januar 1985 einen

## Bauführer für Devisierung/örtliche Bauführung Architekten HTL für Projektierung/Ausführungsplanung.

Wir planen Wohn-/Gewerbe-/öffentliche Bauten, diverse Umbauten. Wenn Sie Interessen an selbständiger Bearbeitung von architektonisch interessanten Aufgaben haben, senden Sie uns bitte Ihre Bewerbung an:

**J. Lendorff + G. Erdt**, Architekten, Rütistrasse 4, 8032 Zürich  
Telefon 01 / 251 76 40

## Stellengesuche

### Ingenieur civ. dipl. ETH

28 anni, 3 anni di esperienza nel progettazione dell'edilizia costruttiva soprasuolo e nella costruzione di ponti, in posizione non licenziata, lingue: tedesco, italiano, francese, inglese, cerca impiego interessante ed estensibile di preferenza in impresa edile nella regione Locarnese. Entrata in servizio per il 1.3.85 o previo accordo.

Offerte sotto cifra SIA 140 an IVA AG, Postfach, 8032 Zürich.

### Dipl. Architekt ETH

30 Jahre, mit einigen Jahren Praxis, sucht Anstellung im Raume Basel oder Aargau.

Offerten unter Chiffre SIA 143 an IVA AG, Postfach, 8032 Zürich.

### Dipl. Architekt ETH

(47) mit mehrjähriger Erfahrung in der Dritten Welt, sucht neuen Wirkungskreis. Sprachen D/F/E.

Offerten unter Chiffre SIA 138 an IVA AG, Postfach, 8032 Zürich.

### Architekt HTL

Mitte 30, sucht selbständigen Arbeitsplatz in gutem Architekturbüro (möglichst im Raum Basel).

Offerten unter Chiffre J03-354342 Publicitas, 4010 Basel.

### Dipl. Bauingenieur ETH

47, mit Erfahrung vorwiegend auf dem Gebiet des konstruktiven Ingenieurbaus (Industrie-, Hoch- und Brückenbau), sucht interessante und verantwortungsvolle Stelle in Ingenieurbüro, evtl. Verwaltung, Region Zürich.

Anfragen unter Chiffre SIA 142 an IVA AG, Postfach, 8032 Zürich.

## Dipl. Architekt

realisierte Wohn- und Industriebauten, Planung, Wettbewerbe mit Preisen, Darstellungsarbeiten, sucht Partnerschaft, freie Mitarbeit – im Raum Zürich.  
Offerten unter Chiffre 3916 Zh ofa Orell Füssli Werbe AG, Postfach, 8022 Zürich.

## Diverses

Wir suchen

### 2 Schubladen-Planschränke A0

Telefon 052 / 22 91 43

## Dipl. Ingenieur / Bauingenieur

mit langjähriger Erfahrung im Stahlhoch-, Behälter-, Apparate- und Kranbau sowie GFK-Kunststoffe

erstellt **statische und Festigkeitsberechnungen Konstruktionen und Beratungen**

**Büro für Statik - Bruno Velinsky**

Rheinstr. 14 B, Postfach, 9470 Buchs SG, Tel. 085/7 34 68 oder 6 23 44

Infolge Überlastung

### Zusammenarbeit im Bereich Hochbau

Ingenieurbüro für Hoch- und Tiefbau in der Region Zürich sucht per sofort einige Kontakte mit entsprechenden kleinen Büros. Raum Zürich-Bern-Luzern-BaseL bevorzugt.

Kontaktnahme unter Chiffre 94-50357, ASSA, Postfach 510, 8401 Winterthur.



### Baustatikprogramme für Commodore, Sirius/Victor und IBM PC

Ebene und räumliche Stab- und Fachwerke, Durchlaufträger und -Platten, Platten mit finiten Elementen usw.  
Neu: **TWO**

Wulf Seele, Ing. SIA, Flurstrasse 44, 2544 Bettlach, 065 / 55 21 43

**Inserate bitte frühzeitig aufgeben!**

## Software für das Planungsbüro

für HP Series 80 und HP Series 200

- Stabstatik beliebiger Tragwerke
- Böschungen/Stützmauern
- Hydraulik/Drucknetze
- Devis, Vertrag, Ausmass CRB, VSS, div.
- Büroadministration, Buchhaltung
- Baubuchhaltung, Baukostenabrechnung



Ingenieur- und Planungsbüro  
**rony dahinden**

Dipl. Bauing. ETH/SIA  
8370 Sirnach  
Grünastr. 4  
Tel. 073 26 39 22

## Zeichentische zu Discountpreisen

70 x 100/A1 kompl. Fr. 695.-  
Auch andere Modelle/Größen

Unverbindliche Unterlagen:

Joma-Trading AG, Friedauweg 10  
8355 Aadorf, Tel. (052) 47 47 11

**Ein unschlagbares Preis-/Leistungsverhältnis!**



*Ständige  
Wiederholung  
verschafft  
Ihren Inseraten  
die erforderliche  
Wirkung!*

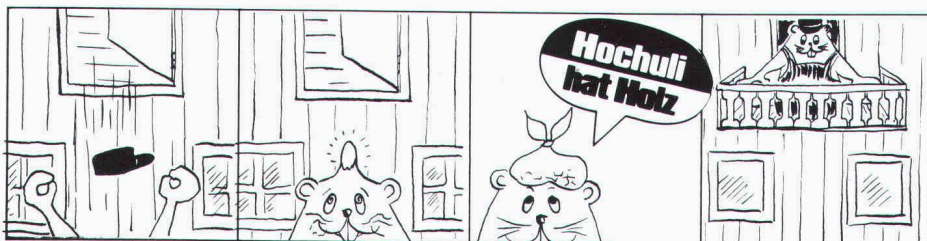

### Werner Hochuli AG Sägerei und Hobelwerk 5056 Attelwil, Tel. 064 83 22 21

Lackiertes Täfer (Pancolor), Fertigparkett, rustikale Balken, Kassetendecken, textile Wandisolation. Grosser Ausstellungsraum. Wir sind immer für Sie da. – Auch bei Sonderwünschen.

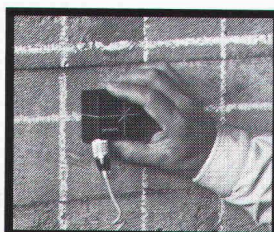
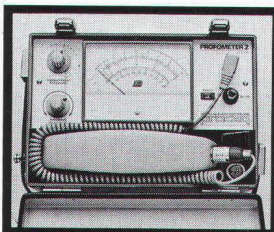

## PROFOMETER

Armierungs- und Metallsuchgerät für die genaue, zerstörungsfreie Prüfung der Stahlbewehrung in fertigen Bauwerken.

## proceq

PROCEQ SA  
Riesbachstrasse 57  
CH-8034 Zürich  
Telefon 01/47 78 00  
Telex 53 357 proce ch



**SCHALLDÄMMWERTE: 20 - 45 dB R<sub>w</sub>/Ia**



# Pella Phonic



Die einzigartige schallisolierende Falte wand

## DIE SCHALLISOLIERENDE PELLA ECHTHOLZ-FALTEWAND

Mit der neuartigen, patentierten Konstruktion der Pella Phonic wird ein Durchbruch auf dem Gebiet der exklusiven Echtholz-Schallschutz-Faltewände erzielt.

Das besondere Modular-System in hochentwickelter Fertigungstechnik produziert, führt zu einem architektonisch ästhetischem Produkt mit interessanten Schalldämmwerten bei gleichzeitig attraktivem Preis. Dazu können die Einbaukosten durch das patentierte Clip-Schnappsystem sehr günstig gehalten werden.

### DIE HAUPTMERKMALE DER PELLA PHONIC:

1. Doppelschalige Tür sowohl in planebener als auch Harmonika-Ausführung.
2. In 3 Schalldämmklassen von 20 bis 45 dB lieferbar.
3. Zusammenfügbar aus Zwillingsmodulen (DPa).
4. Einfaches Zusammenfügen der Module durch patentierte Clip-Schnapp-Konstruktion; dadurch erhebliche Ersparnis bei den Einbaukosten (von einem Mann leicht auszuführen).
5. Aufgrund der Modul-Bauweise einfach zu transportieren (modulweise verpackt). Servicefreundlich durch modulweise Demontage.
6. Höhen-Feinjustierung je Modul nach der Montage für besten Gleichlauf.
7. Große Auswahl an Oberflächen in Echtholz furnier, Filzbe spannung, Bulletin Board, Melaminharz-Platten etc.
8. Ästhetisch gelungenes Aussehen.
9. Lieferbar in 4 Höhenstufen von 2.100 - 3.100 mm, werksseitig an die Baumaße angepaßt. Genau einpaßbar in jede Öffnungsbreite.
10. Einfache und leichte Bedienung mit der durchgehenden Griffleiste in jeder Höhe, also auch für Kinder gut möglich. Der patentierte Federmechanismus bei der Plan-Ausführung ist mühelos zu betätigen (keine speziellen Schließhebel erforderlich).
11. Ausgezeichnete Wärmeisolierung.
12. Praktisch wartungsfrei.
13. Keine untere Bodenführung erforderlich.
14. Wettbewerbsfähiger Preis.
15. Und schließlich:  
Wieder ein Produkt mit den hohen Qualitätsmerkmalen des Hauses Pella.

### ANWENDUNGSBEISPIELE

- **Gewerblich:** Restaurants, Büros, Schulen, Hotels, Kirchen, Versammlungsräume, Altenheime, Kindergärten, Club- und Gesellschaftseinrichtungen, öffentliche und Mehrzweckgebäude.
- **Privat:** Als Raumteiler in Miet- und Eigentumswohnungen sowie Eigenheimen.

**Generalimporteur: Pella AG**  
**Baslerstr. 16**  
**4153 Reinach**  
**Tel. (061) 76 80 10**

# startex®

## Isolierschaum

IDC CHEMIE AG 8807 Freienbach  
 Abteilung Bausolationen ☎ 055-48 29 35

**Der moderne, atmungsaktive und gesundheitsverträgliche Wärmedämmstoff!**

## Spritzdämmstoff für höchste Ansprüche . . .

*Einziger schwund- und geruchfreier UF-Isolationsschaum ohne Formaldehyd-Immissionen.  
 Geeignet für Hohraumisolationen bei thermischen und akustischen Problemen in Alt- und Neubauten.  
 Brennt nicht, erzeugt keinen Expansionsdruck, ist alterungsbeständig und formstabil.*



# natürlich...



Durisol Mauerwerk  
die in allen Belangen beste Lösung!

Stimmt Ihre Kasse?

Aussenwandelemente  
Dach- und Deckenelemente  
Schallschutzelemente  
Kassettendecken

---

Mauersteine  
Isolierplatten

---

Duripanel, zementgebundene  
Holzspanplatten

---

**Durisol**  
natürliche Baustoffe

Durisol Villmergen AG    Bureau de vente  
CH-5612 Villmergen    pour la Suisse romande  
Telefon 057/21 12 81    1020 Renens  
Telex 58363    Telefon 021/34 74 64