

Objektyp: **Advertising**

Zeitschrift: **Werk, Bauen + Wohnen**

Band (Jahr): **82 (1995)**

Heft 9: **Anders lehren = Un autre enseignement = A different way of teaching**

PDF erstellt am: **19.09.2024**

Nutzungsbedingungen

Die ETH-Bibliothek ist Anbieterin der digitalisierten Zeitschriften. Sie besitzt keine Urheberrechte an den Inhalten der Zeitschriften. Die Rechte liegen in der Regel bei den Herausgebern. Die auf der Plattform e-periodica veröffentlichten Dokumente stehen für nicht-kommerzielle Zwecke in Lehre und Forschung sowie für die private Nutzung frei zur Verfügung. Einzelne Dateien oder Ausdrucke aus diesem Angebot können zusammen mit diesen Nutzungsbedingungen und den korrekten Herkunftsbezeichnungen weitergegeben werden. Das Veröffentlichen von Bildern in Print- und Online-Publikationen ist nur mit vorheriger Genehmigung der Rechteinhaber erlaubt. Die systematische Speicherung von Teilen des elektronischen Angebots auf anderen Servern bedarf ebenfalls des schriftlichen Einverständnisses der Rechteinhaber.

Haftungsausschluss

Alle Angaben erfolgen ohne Gewähr für Vollständigkeit oder Richtigkeit. Es wird keine Haftung übernommen für Schäden durch die Verwendung von Informationen aus diesem Online-Angebot oder durch das Fehlen von Informationen. Dies gilt auch für Inhalte Dritter, die über dieses Angebot zugänglich sind.

System KAB - KAV

Das Kunststoff-Alu-Verblendfenster &
das Kunststoff-Alu-Verbundfenster



FINSTRAL[®]

"Eine Verbindung für's Leben"

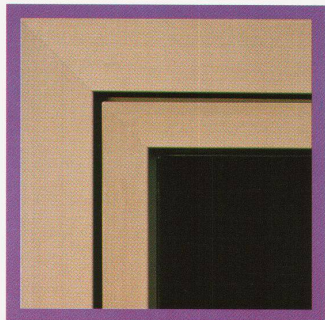

Flächenbündig mit Eloxal Oberfläche

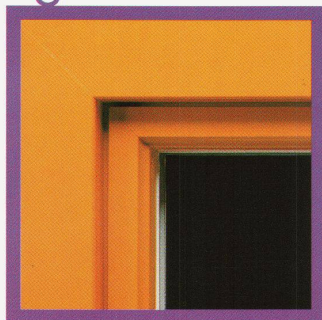

Stilausführung pulverbeschichtet

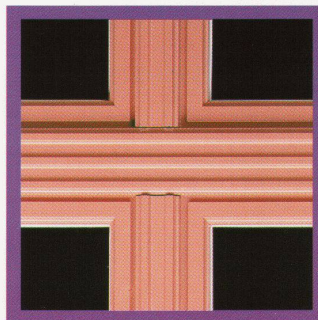

Mittelpartie als loser Pfosten in
Stilausführung

Grundmaterial: hochschlagzähe Kunststoffprofile aus acrylmodifiziertem Hart-PVC hergestellt, mit Bleistabilisierung und zusätzlichen UV-Absorbern versehen.

Mehrkammersystem mit 60 mm Profilstärke; dadurch wird eine sehr gute Wärme- und Schalldämmung erreicht.

Langzeitdichtes Kunststofffenster durch besondere Ausbildung der **Mitteldichtung** und der inneren **Schlauchdichtung**. Keine Unterbrechung der Dichtungen im Scherenbereich.

Verdecktliegende **Flügelentwässerung** und **Belüftung** außerhalb der Bewitterungszone.

Umlaufende Druckausgleichsfuge von 1,5 mm für erhöhte **Schlagregensicherheit**.

Tropfnase am Flügel zum sicheren Ableiten des Wassers in die Wassersammelkammer. Im unteren Blendrahmenbereich ist eine zusätzliche Wasserabweisichtung.

Stabil durch geformte und gebördelte **verzinkte Stahlverstärkung**, kraftschlüssig mit dem Profil verschraubt. (Blendrahmen und Flügel ab 70 cm verstärkt).

Eck- und Scherenlager werden durch zwei Profilwandungen in die Stahlverstärkung verschraubt.

Glasleisten, auf der ganzen Länge einrastend und in den Ecken auf Gehrung geschnitten. Sonderverglasungen bis 40 mm Glasstärke möglich.

Isolierverglasung mit 16 mm Scheibenzwischenraum. Verglasung mit dauerelastischen APTK-Dichtungsprofilen.

Formschön durch gerundete Profilkanten.

Alu-Verblendung mit Edelstahlnieten sicher und dauerhaft auf das Profil geklippt.

RAL-geprüfter Dreh-Kipp-Beschlag, verstellbar auch im Anpreßdruck. Serienmäßig mit 100 kg Ecklager, 2-Punkt Sicherheitsverriegelung und Flügelheber.

EMPA-geprüft

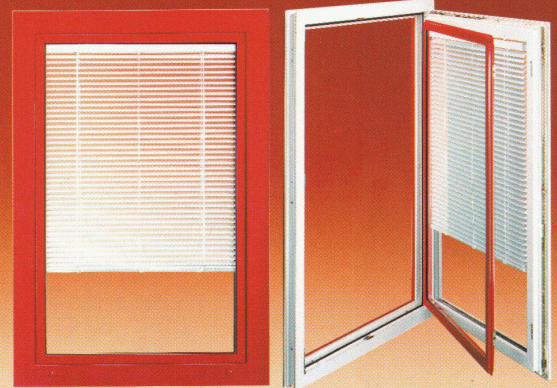

KAV

Verbundflügel außen mit Einfachscheibe in 4; 5 oder 6 mm Stärke. Erhöhter Schall- und Wärmeschutz (42 dB; 1,3 W/m²K) Sichtschutz durch Jalousetten.

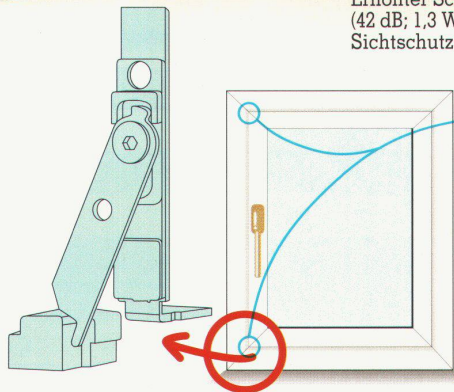

Serienmäßig 2-Punkt Sicherheitsverriegelung

Der Flügelheber hebt den Flügel automatisch in die richtige Position. Dies garantiert eine lange, verschleißfreie Funktion des Fensters und erspart kostenintensive Nachstellarbeiten.

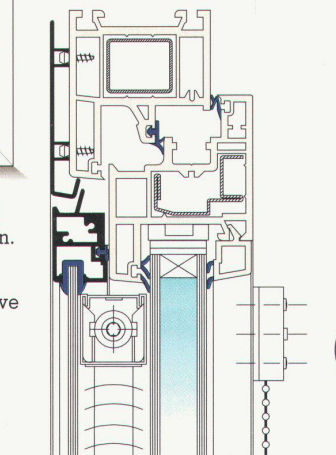

FINSTRAL AG
Gastererweg 1
I-39050 Unterinn/Ritten
Tel. 0039-471-296611, Fax 0039-471-359086

FINSTRAL Schweiz
Postfach 218
CH-3860 Meiringen
Tel. 0 (036) 713360, Fax (036) 713356

Pronergie-Fenêtres SA
Finstral Diffusion (Suisse Romande)
CH-1041 DOMMARTIN
Tel. (021) 8814280, Fax (021) 8814430

Fenster- und Türensysteme
FINSTRAL[®]

Über 100 Fachbetriebe in der ganzen Schweiz.
Sie finden sie im



und im
Schweizerischen
Bau-Adressbuch

Neuerscheinung

nouvelle édition

Schweizer Architekturführer Guide d'architecture Suisse 1920-1990 Guide to swiss architecture

Der Schweizer Architekturführer 1920-1990 umfasst 3 Bände mit insgesamt rund 1000 mit Bild, Plan und Text dargestellten und ebensovielen erwähnten Bauten.

Band 1 (1992)
Nordost- und Zentralschweiz
Band 2 (1994, Auslieferung ab September 1994)
Nordwestschweiz, Jura, Mittelland, Freiburg
Band 3 (ab Nov. 1995)
Westschweiz, Wallis, Tessin

Taschenbuchformat 15 x 24 cm
220 bis 280 Seiten je Band

Le guide d'architecture suisse 1920-1990 rassemble en trois volumes près d'un millier d'édifices représentés avec des photos, des plans et des textes ainsi qu'autant d'autres bâtiments mentionnés.

volume 1 (1992)
centre et nord-est de la Suisse
volume 2 (1994, Parution dès septembre 1994)
nord-ouest de la Suisse, plateau, Jura, Fribourg
volume 3 (1994/95)
Suisse romande, Valais, Tessin

format livre de poche 15x24 cm
220 à 280 pages par volume

Bestellungen / commandes:

....Ex. Band 1 / ex. volume 1Ex. Band 2 / ex. volume 2
Fr. 78.- + Versandkosten / frais d'expédition

Sonderangebot für Mitglieder der Fachverbände BSA/FAS, SIA und FSAI:

prix spécial pour membres des associations professionnelles BSA/FAS, SIA et FSAI:

.... Ex. Gesamtausgabe / édition complète

(Bände 1, 2, 3 / volumes 1, 2, 3)
Fr. 69.- je Band / par volume
+ Versandkosten / frais d'expédition
Band 3 wird nach / Le volume 3 sera facturé
Erscheinen verrechnet / à parution

Verlag Werk AG, Sekretariat, Keltenstrasse 45, 8044 Zürich
Tel. 01/252 28 52 / Fax 01/261 93 37

Sie haben bestimmt noch mehr Freude und Nutzen an «Werk, Bauen + Wohnen», wenn Sie die Jahrgänge in die von uns vorbereiteten

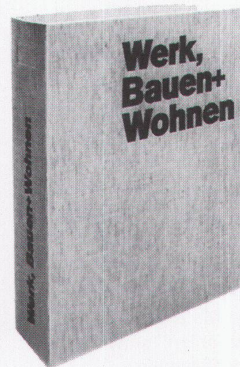

Einbanddecken

binden lassen. Der Sammelband wird so zum praktischen Nachschlagewerk.

Bitte liefern Sie mir gegen Rechnung: Einbanddecken für den Jahrgang

1993 , 1994

zum Preis von Fr. 16.- pro Exemplar. zuzüglich 6,5% MWST

Name/Vorname _____

PLZ _____ Ort _____

Strasse _____

Datum _____ Unterschrift _____

Verlegergemeinschaft Werk, Bauen + Wohnen,
Vogelsangstrasse 48, Postfach, 8033 Zürich

Werk-Material

10
Jahre/ans
1982-1992

Werk-Material erscheint seit 1982 als unverzichtbarer Bestandteil der Architekturzeitschrift **Werk, Bauen+Wohnen**. Jede Ausgabe der Zeitschrift enthält zwei bis drei Objektdokumentationen über bemerkenswerte Neubauten in der Schweiz oder im nahen Ausland.

Werk-Material ist als Arbeitsinstrument für Architekten konzipiert und liefert für Bauherrschaften und Baubehörden wichtige Informationen und Vergleichswerte über ausgeführte Bauwerke von guter Qualität. Jede Objektdokumentation enthält auf einem vier- bis sechsseitigen Leporello umfassende Angaben über Planungsvorgaben, Raumprogramm, Projekt- und Ausführungskonzepte sowie Baukosten und relevante Kennwerte. Jedes Objekt wird mit allen zum Verständnis nötigen Plänen und Bildmaterial dokumentiert.

Zum Zehn-Jahre-Jubiläum von Werk-Material sind 4 Sammelbände in Spiralheftung erschienen, geordnet nach den wichtigsten Bauwerksarten. Die 4 Dossiers ergänzen sich zu einer Art Anthologie über ein Jahrzehnt «Architektur made in Switzerland».

Werk-Material inséré dans la revue d'architecture **Werk, Bauen+Wohnen** dès 1982 en est devenue une rubrique indispensable. Chaque édition du mensuel contient deux à trois dossiers monographiques concernant de nouvelles réalisations remarquables tant en Suisse que dans les régions voisines.

Werk-Material est conçue comme un instrument de travail pour les professionnels de l'architecture et met à la disposition des maîtres de l'ouvrage ainsi que des autorités de surveillance de la construction les principales informations utiles à une approche comparative d'exécutions de bon niveau. Chaque dossier se présente sous la forme d'un dépliant de quatre à six pages et rassemble l'ensemble des données concernant le cadre général de l'opération, le programme, le parti de projet et les concepts de réalisation, le budget de construction ainsi que les indices de coût significatifs. Chaque présentation est accompagnée des plans et des vues nécessaires à la compréhension.

A l'occasion du dixième anniversaire de sa publication, Werk-Material paraît en quatre volumes reliés, ordonnés d'après les principaux genres de constructions. Ces quatre recueils s'allient pour former en quelque sorte l'anthologie d'une décennie d'«architecture made in Switzerland».

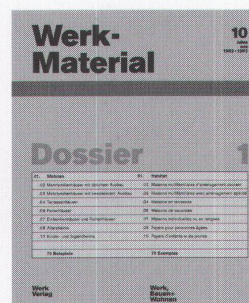

Dossier 1	01 Wohnen, Altersheime / Habitat, foyers pour personnes âgées	70 Beispiele / Exemples
		Fr. 150.- + Versandkosten / frais d'envoi
Dossier 2	02 Bildung und Forschung / Enseignement et recherche	41 Beispiele / Exemples
		Fr. 100.- + Versandkosten / frais d'envoi
Dossier 3	03 Industrie und Gewerbe / Industrie et artisanat	49 Beispiele / Exemples
	04 Landwirtschaft / Agriculture	
	06 Handel und Verwaltung / Commerce et administration	
	07 Justiz und Polizei / Justice et police	
	13 Verkehrsanlagen / Installations de transport	
	14 Militäranlagen / Bâtiments militaires	
		Fr. 100.- + Versandkosten / frais d'envoi
Dossier 4	08 Fürsorge, Gesundheit / Assistance sociale et santé	48 Beispiele / Exemples
	09 Kultus / Cultes	
	10 Kultur, Geselligkeit / Culture et locaux publics	
	11 Gastgewerbe, Fremdenverkehr / Hôtellerie et tourisme	
	12 Freizeit, Sport, Erholung / Loisir, sport, détente	
		Fr. 100.- + Versandkosten / frais d'envoi

Bestelladresse:
Verlag Werk AG
Sekretariat
Keltenstrasse 45
8044 Zürich
Tel. 01/252 28 52
Fax 01/261 93 37

Adresse de commande:
Editions Œuvre SA
secrétariat
Keltenstrasse 45
8044 Zurich
tél. 01/252 28 52
fax 01/261 93 37