

Objekttyp: **Advertising**

Zeitschrift: **Werk, Bauen + Wohnen**

Band (Jahr): **78 (1991)**

Heft 6: **Wohnungsbau - typischer, besonderer = Construction de logements
- plus typique, plus particulier = Housing accomodation - more
typical, more special**

PDF erstellt am: **26.09.2024**

Nutzungsbedingungen

Die ETH-Bibliothek ist Anbieterin der digitalisierten Zeitschriften. Sie besitzt keine Urheberrechte an den Inhalten der Zeitschriften. Die Rechte liegen in der Regel bei den Herausgebern. Die auf der Plattform e-periodica veröffentlichten Dokumente stehen für nicht-kommerzielle Zwecke in Lehre und Forschung sowie für die private Nutzung frei zur Verfügung. Einzelne Dateien oder Ausdrucke aus diesem Angebot können zusammen mit diesen Nutzungsbedingungen und den korrekten Herkunftsbezeichnungen weitergegeben werden. Das Veröffentlichen von Bildern in Print- und Online-Publikationen ist nur mit vorheriger Genehmigung der Rechteinhaber erlaubt. Die systematische Speicherung von Teilen des elektronischen Angebots auf anderen Servern bedarf ebenfalls des schriftlichen Einverständnisses der Rechteinhaber.

Haftungsausschluss

Alle Angaben erfolgen ohne Gewähr für Vollständigkeit oder Richtigkeit. Es wird keine Haftung übernommen für Schäden durch die Verwendung von Informationen aus diesem Online-Angebot oder durch das Fehlen von Informationen. Dies gilt auch für Inhalte Dritter, die über dieses Angebot zugänglich sind.

QUALITÄT AN ALLEN FRONTEN.

- Holz
- Holz/Metall
- Kunststoff
- Rustica

rueggsegger ag
FENSTERFABRIK
8625 Gossau/ZH, Telefon 01/935 13 38

D Lacher-Dumas

INDIVIDUELL. UMFASSEND. SICHER.

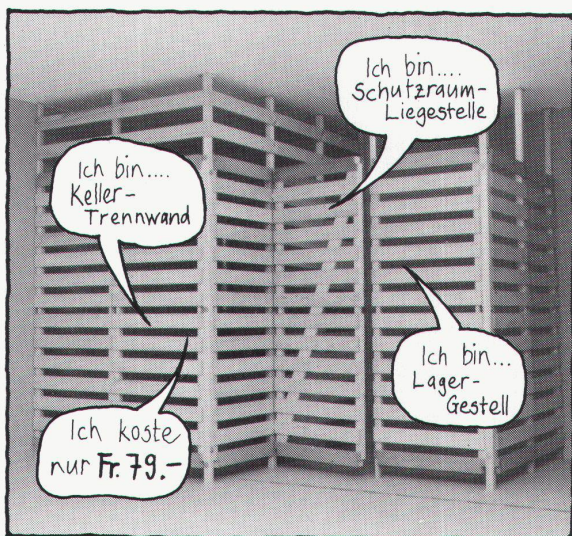

Ich bin....
Keller-
Trennwand

Ich bin....
Schutzraum-
Liegestelle

Ich koste
nur Fr. 79.-

Ich bin...
Lager-
Gestell

system 08-15

inglin

Schutzraumeinrichtungen
Telefon 055 / 27 87 12
8640 Rapperswil SG



Arnold Blum AG
Holz Detail & Engros
Telefon 031/849 11 33
Fax 031/849 06 33
3145 Niederscherli BE

P PENSIONSKASSE
DER TECHNISCHEN VERBÄNDE
SIA STV BSA FSAI

Waisenhausplatz 25, 3001 Bern, Telefon 031 22 8116

Personalsvorsorge beim Branchenprofi.

PROFIS IN SACHEN LÜFTUNG

Hochleistungsventilatoren

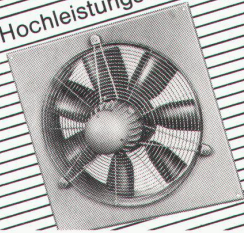

Bad/WC-Ventilatoren

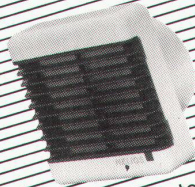

Tischventilatoren

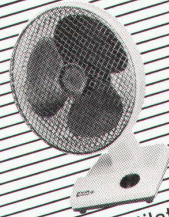

Xpelair-Ventilatoren

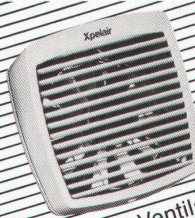

Rohrventilatoren

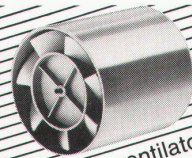

Xpelair Helios extrair

HELIOS VENTILATOREN AG
Lufttechnik

Steinackerstr. 36 · 8902 Urdorf/ZH
Tel. 01/734 36 36 · Fax 01/734 31 84

In der Gemeindeverwaltung ist die neugeschaffene Stelle des/der

Gemeindearchitekten/ Gemeindearchitektin

zu besetzen.

Als Gemeindearchitekt/Gemeindearchitektin leiten Sie das Hochbauamt der viertgrössten Gemeinde des Kantons Bern mit rund 37 500 Einwohnern und einer Gesamtfläche von 50 km². Sie sind verantwortlich für die Projektierung, Erstellung und den Unterhalt der Hochbauten der Gemeinde und engagieren sich dabei für städtebauliche und gestalterische Qualität, für funktionelle, umweltfreundliche und technisch einwandfreie Ausführung.

Sie verstehen es, mit einem qualifizierten Team Projektleitungen und Aufträge an Dritte effizient zu planen und abzuwickeln. Sie beraten die Gemeindebehörden in baulichen Fragen, helfen die Raumbedürfnisse der Gemeinde zu koordinieren und sorgen für eine bürgerfreundliche Amtsführung. Als Chefbeamter/Chefbeamtin arbeiten Sie direkt mit dem politischen Vorsteher zusammen.

Wir erwarten eine Persönlichkeit mit Führungsqualitäten, Durchsetzungsvermögen, organisatorischem Geschick und Gewandtheit im mündlichen und schriftlichen Ausdruck.

Sie haben vorzugsweise einen Abschluss als Architekt/Architektin und Erfahrung im öffentlichen Bauwesen oder Baumanagement.

Ihre ausführliche Bewerbung mit Foto richten Sie an den Personaldienst der Gemeindeverwaltung Köniz, Herr Campiotti, Schwarzenburgstrasse 236, 3098 Köniz.

Weitere Auskünfte erteilt Ihnen gerne Herr Gemeinderat Heinz Schreier, Hochbauvorsteher der Gemeinde Köniz (Telefon 031/61 66 01 Büro).

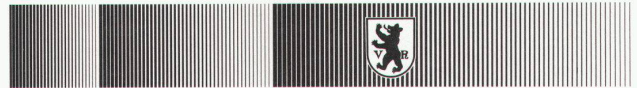

Hochbauamt

Kanton Appenzell A.Rh.

Das Kantonale Hochbauamt sucht einen qualifizierten, verantwortungsbewussten

Projektleiter / Baufachmann

mit Schwergewicht Spitalbau

In den nächsten Jahren sollen grosse Erneuerungsarbeiten an den Regionalspitalern Herisau und Heiden durchgeführt werden. Das Hochbauamt begleitet fachtechnisch sämtliche Bauvorhaben von der Bedürfnisabklärung bis zur Abrechnung und ist auch für den optimalen Mitteleinsatz für den Gebäudeunterhalt verantwortlich.

Wir stellen uns einen Mitarbeiter mit umfassenden technischen Kenntnissen im Hochbau vor, der sich nicht scheut, komplexe Problemkreise zu analysieren und einer Lösung zuzuführen. Neben der fachbezogenen Ausbildung (z.B. Architekt ETH oder HTL) sind auch gute Kenntnisse in den Disziplinen der Spezialingenieure und wenn möglich im Spitalbau erwünscht. Daneben erwarten wir selbständige Arbeitsweise, gute Umgangsformen, Bereitschaft zur Zusammenarbeit sowie organisatorische Fähigkeiten und Gewandtheit im mündlichen und schriftlichen Ausdruck.

Wir bieten Ihnen – neben einem vielseitigen Tätigkeitsgebiet mit angenehmem Arbeitsklima – eine zeitgemässe Entlohnung mit guten Sozialleistungen im Rahmen der kantonalen Dienst- und Besoldungsordnung und der Pensionskassenverordnung.

Arbeitsort: Herisau, im neu renovierten Verwaltungsgebäude Kasernenstrasse 17 A

Stellenantritt nach Vereinbarung

Nähere Auskunft erteilt Ihnen gerne der Kantonsbaumeister, Herr O. Hugentobler, Telefon 071/53 61 11

Handschriftliche Bewerbungen mit den üblichen Unterlagen über Ausbildung und bisherige Tätigkeit sowie Foto, Lebenslauf und Zeugniskopien richten Sie an das Kantonale Hochbauamt, Kasernenstrasse 17 A, 9102 Herisau

Inkalite
Keramik

FASSADENSYSTEME

hinterlüftet
vorgehängt

für Neubauten und Sanierungen
von Industriebauten, Wohnhäusern und Geschäftshäusern

BITRA AG

Fassadensysteme 8932 Mettmenstetten
Telefon 01-767 11 12 Fax 01-767 14 05

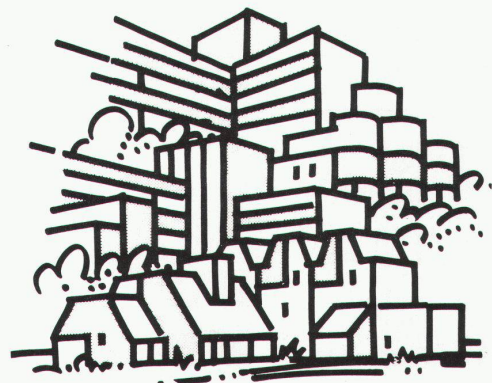

Für vorbeugenden Brandschutz . .

Promat



PROMAT AG
Rümikerstrasse 45
8409 Winterthur-Hegi
052 27 41 27

**. . zum Beispiel
runde Stahlstützen
F90**

Verlangen Sie unsere technischen Unterlagen

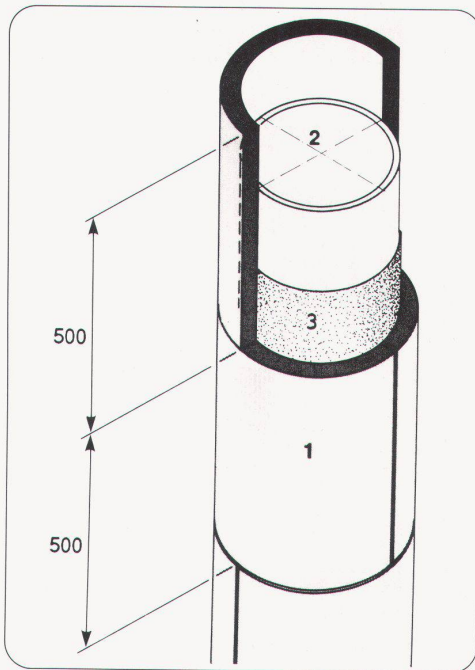

- 1 PROMASIL-Rohrschalen, $d = 40 \text{ mm}$
- 2 Stahlrohrstütze
- 3 Stahloberfläche, Horizontal- und Vertikalstösse verklebt mit PROMAT-Kleber K84
- 4 Vertikalstösse um halbe Segmentbreite versetzt

GEWINN

Dachziegel von BRAAS Duranit sind für das Haus und den Hausbesitzer ein sicherer Gewinn. Ihre entscheidenden Vorteile:

- Formschön
- Von höchster Festigkeit
- Frostsicher
- Farbkonstant während Generationen
- Von langer Lebensdauer
- Lieferbar in vielen Formen und Farben
- Ideal für den Neubau und die Sanierung.

BRAAS Duranit-Dachziegel sind ausserdem preisgünstig und ihr Hersteller gewährt 10 Jahre Garantie. Jeder Entscheid für BRAAS Duranit bedeutet Gewinn für das Haus und den Hausbesitzer.

BRAAS DURANIT

Dächer mit System
Durisolstrasse
5612 Villmergen Tel. 057/21 12 90

