

Objektyp: **Advertising**

Zeitschrift: **Werk, Bauen + Wohnen**

Band (Jahr): **73 (1986)**

Heft 4: **Alltägliches : Schlafen = Quotidien : dormir = Everyday activities : sleeping**

PDF erstellt am: **20.09.2024**

Nutzungsbedingungen

Die ETH-Bibliothek ist Anbieterin der digitalisierten Zeitschriften. Sie besitzt keine Urheberrechte an den Inhalten der Zeitschriften. Die Rechte liegen in der Regel bei den Herausgebern. Die auf der Plattform e-periodica veröffentlichten Dokumente stehen für nicht-kommerzielle Zwecke in Lehre und Forschung sowie für die private Nutzung frei zur Verfügung. Einzelne Dateien oder Ausdrucke aus diesem Angebot können zusammen mit diesen Nutzungsbedingungen und den korrekten Herkunftsbezeichnungen weitergegeben werden. Das Veröffentlichen von Bildern in Print- und Online-Publikationen ist nur mit vorheriger Genehmigung der Rechteinhaber erlaubt. Die systematische Speicherung von Teilen des elektronischen Angebots auf anderen Servern bedarf ebenfalls des schriftlichen Einverständnisses der Rechteinhaber.

Haftungsausschluss

Alle Angaben erfolgen ohne Gewähr für Vollständigkeit oder Richtigkeit. Es wird keine Haftung übernommen für Schäden durch die Verwendung von Informationen aus diesem Online-Angebot oder durch das Fehlen von Informationen. Dies gilt auch für Inhalte Dritter, die über dieses Angebot zugänglich sind.

die nEUe DimEnSion i

RUNTAL - Heizgitter: Der Gestaltungskörper als
Heizelement!

Zudem – der Einzige,
der 3 x schneller als jeder
andere, herkömmliche Heizkörper
reagiert!

runtal[®]

Komfort läßt sich kostensenkend regeln

An der HILSA
Halle 4, Stand 443



POLYGYR®

K 208 CP/D (N) Hilsa

Nirgends nimmt der Mensch Klimaunterschiede so sensibel wahr wie im Hallenbad. Nirgends entscheidet die Klimaregelung so deutlich über den Besuchererfolg wie hier. Für Verstand und Gefühl muß alles stimmen. Es braucht diesen Komfort, wenn ein Hallenbad auf die Dauer erfolgreich bleiben will.

**Energiesparende
Leit- und
Regeltechnik**

Damit aber Kosten und Energieverbrauch unter Kontrolle gehalten werden können, gibt es unsere Regelgeräte — vom Raumthermostaten bis zum elektronischen Universalregelsystem für ganze Gebäudekomplexe. Das POLYGYR®-Regelsystem für Lüftungs- und Klimaanlage sorgt für optimale Abstimmung von Belüftung, Raum-

LGZ Landis & Gyr Zug AG
Leit- und Regeltechnik HLK
Hinterbergstraße 11
6330 CHAM
Telefon 042-38 11 81

und Wassertemperatur und stellt den Komfort automatisch kostensparend sicher.

Rufen Sie uns an. Wir unterstützen Sie gerne in allen Fragen der Leit- und Regeltechnik für Heizung, Lüftung und Klima.

LANDIS & GYR

**Wo haben Ihre Kunden und Sie die Küche im Griff?
Bei uns, bei uns, Herr Architekt!**

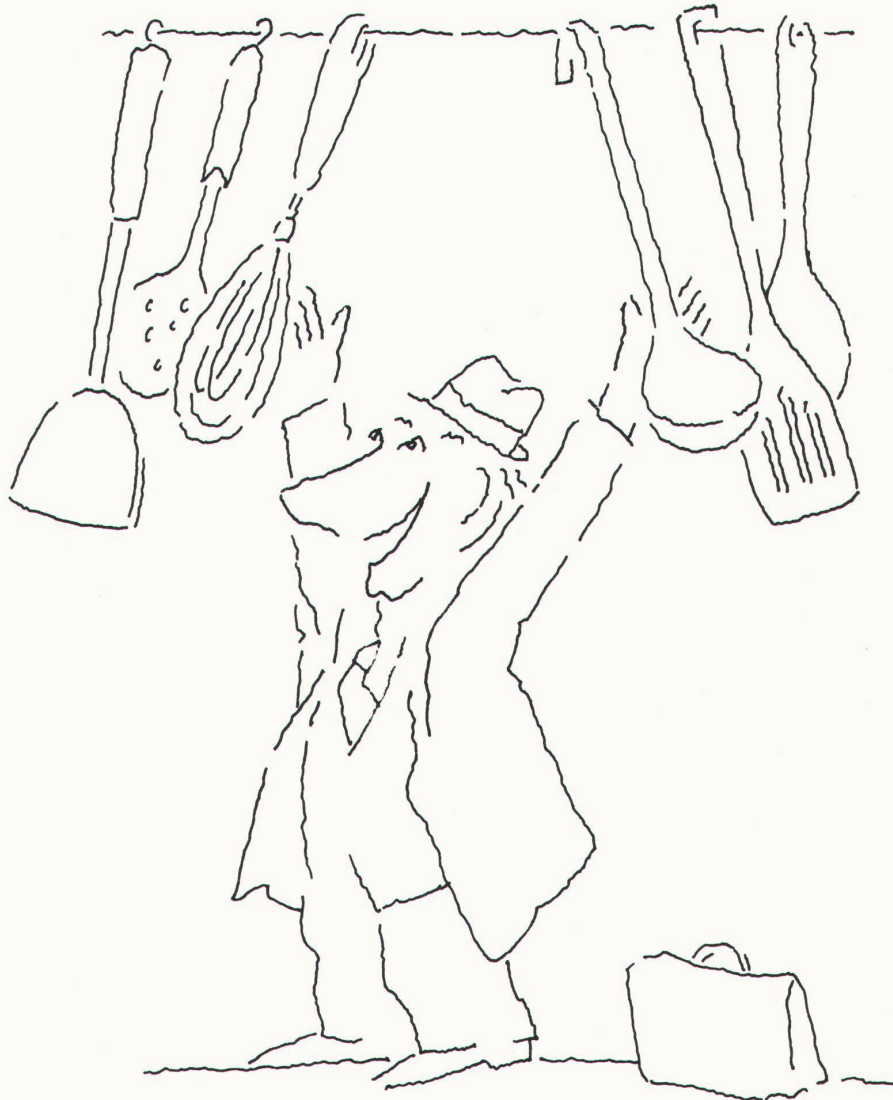

Die Lehrervereinigung
Schweizer Küche

□ Jäggi/K13

Wer seinen Kunden einen Überblick über das derzeitige Angebot an Küchenmöbeln geben will, kann mit Ihnen entweder eine Deutschland-, Italien-, Frankreich-, Schweden-, usw.-reise machen. Oder einfach

nach Zürich, Köniz-Bern, Thun, Olten, Basel, Crissier, Sierre, Genève oder Arbedo fahren. Als grösster Küchenhersteller und Bäderlieferant der Schweiz sind wir punkto Auswahl so leicht nicht zu schla-

gen. Ganz gleich, ob der Kunde eine Schleiflackküche mit Glaskeramik-Elektrokochfläche oder eine Naturholzeinrichtung mit Mikrowellenherd und Kühlgerät mit 3 Kältezonon wünscht. Haben wir da! Können

wir in den meisten Fällen sogar fix und fertig eingebaut zeigen! Denn der Mensch behält nur zu 20%, was er hörte, nur zu 30%, was er sah. Aber zu 90%, was er mit seinen eigenen Händen angefasst hat. Wann

wollen Sie mit Ihren Kunden bei uns in die Schränke gucken? Schöner Kochen, schöner Baden.



z. B.: Einzelbüros...



Die Zukunft planen, ohne sie zu verbauen. USM HALLER. Ein Möbel-Bau-system mit fast unbegrenzten Möglichkeiten. Von Prof. Fritz Haller vor 20 Jahren entwickelt. Von USM realisiert. Ein rundum faszinierendes System. Praktisch und ästhetisch schön. Ideal für Büro, Praxis, Banken und ... sogar für die Wohnung. Ideal, wo man flexibel bleiben will. Wo man maßgenau einrichten, aber später vielleicht doch wieder ändern und ergänzen möchte. Wer weiß schon, was übermorgen richtig ist? Wenn Sie also auf Nummer sicher gehen wollen: Im USM HALLER Möbel-Bausystem ist die Zukunft eingebaut.

USM HALLER

U. Schärer Söhne AG
CH-3110 Münsingen
Telefon (031) 92 56 56
Telex 911 633 usm ch

Artemide Litech.

Agent für die Schweiz:

C. Arquint
Loostrasse, 13
6430 Schwyz
Tel. 043-21.41.53
Telex 866051 ARCA CH

4007 BASEL

Alinea, W. ABT AG
Zaehringerstr. 14
Tel. 061-32.79.00

7000 CHUR

Abitare, M. Huerlimann AG
Reichsgasse 71
Tel. 081-22.65.68

9000 ST. GALLEN

Ch. Keller
Industrial - Designer
Rosenfeldweg 2
Tel. 071-28.31.11

8302 KLOTEN

Andome Wohndesign
A. Bachmann
Schaffhauserstr. 75
Tel. 01-813.72.00

1204 GENEVE

Teo Jakob Office
9, Rue du Stand
Tel. 022-29.19.34

1204 GENEVE

Tagliabue SA
Programme Bureau
8, Rue Verdaine
Tel. 022-21.41.72

3110 MUENSINGEN

Fram Leuchten
Frauchiger AG
Muchletalstr. 18
Tel. 031-92.33.92

3600 THUN

Alinea, W. ABT AG
Berntorgasse 16
Tel. 033-22.22.81

8001 ZUERICH

Neumarkt 17 AG
Neumarkt 17
Tel. 01-47.59.50

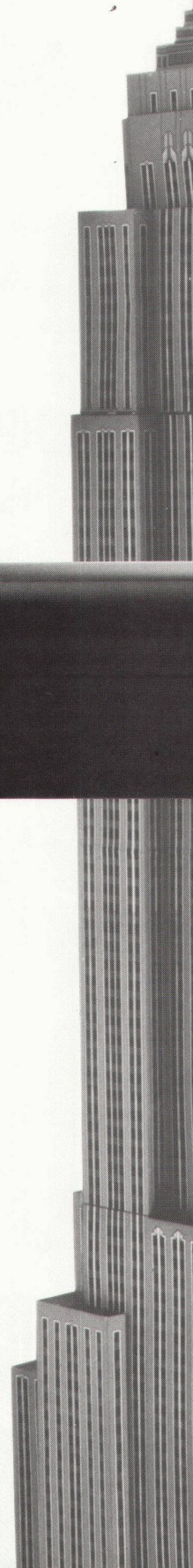
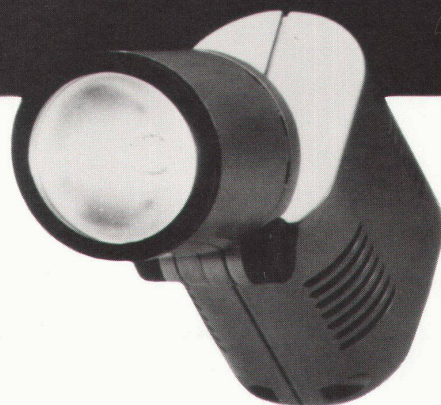

Das Licht-Ideen-Konzept.

MILANO (ITALY)



Wenn Sie ein Beleuchtungssystem suchen, das allen Lichttechnischen Anforderungen genügt, alle modernen Leuchtmittel berücksichtigt – und dazu noch original italienisches Design ist – dann wird Sie Aton Barra interessieren. Mit diesem umfangreichen und flexiblen Lichtsystem (Design Prof. Ernesto Gismondi) von Artemide Litech können Strukturen für jede denkbare Raumform optimal gestaltet werden. Aton Barra enthält alle Bausteine einer zeitgemäßen Beleuchtungskonzeption, vom Darklight bis zum HQL-Modul, und ist mit einer umfangrei-

chen Accessoires-Palette, vom Lautsprecher bis zum Dimmer, ausgestattet. Sollen die Lichtprobleme aufwendiger Projekte (Banken, Versicherungen, Museen, Galerien, etc.) technisch perfekt und mit höchsten Anforderungen an die Aesthetik gelöst werden, dann ist Aton Barra von Artemide Litech der Schritt, der Sie auf den richtigen Weg bringt.

Artemide
litech

Via Brughiera - 20010 Pregnana Milanese

HILSA'86 · Halle 9 · Stand 904 · HILSA'86 · Halle 9 · Stand 904 · HILSA'86 · Halle 9 · Stand 904



HEWI

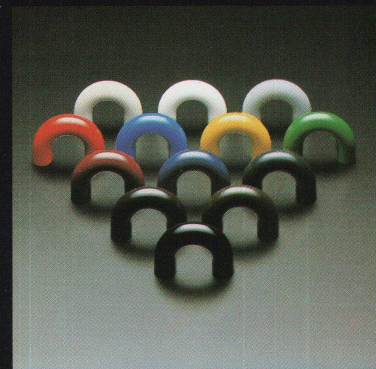
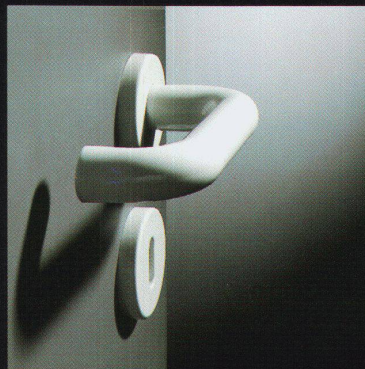
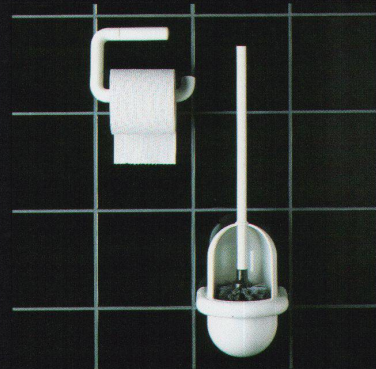
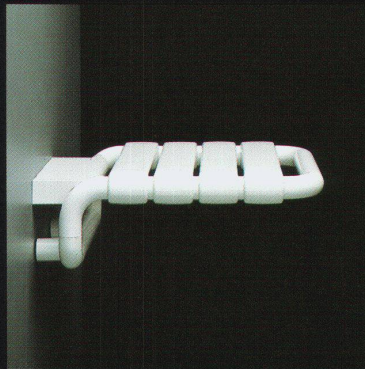
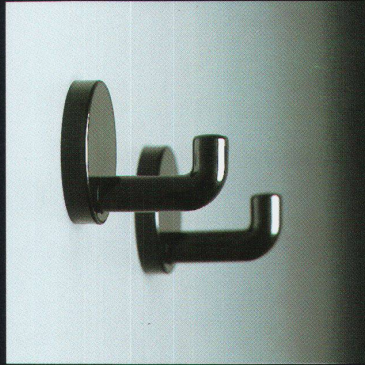

HEWI bietet Ihnen ein umfassendes Sanitärprogramm, das von der Duschvorhangstange bis zum Spiegelschrank reicht. Alle Produkte sind formal aufeinander abgestimmt und in den 13 Farben der HEWI Palette erhältlich – das ergibt Spielraum für individuelle Gestaltung. HEWI Ausstattungsteile lassen sich leicht sauberhalten, abwischen mit einem feuchten Tuch genügt zur Reinigung und Pflege.

Überzeugen Sie sich von der Schönheit und Qualität des HEWI Programms. Weitere Informationen und ausführliches Prospektmaterial erhalten Sie bei Ihrem Fachhändler oder beim HEWI Vertragshändler mit Zentrallager:

Christen Beschläge AG
Wankdorffeldstraße 88
3001 Bern
Tel. (031) 407474 · Telex 33270



**«Wenn die Arbeit
fertig ist,
sieht man das
neue Gütezeichen**

★LIGNUM CH10★

**der Schweizer
Spanplatten nicht
mehr.**

**Aber beim Einkauf
achte ich darauf.»**

Hans Marthaler
Schreinerei Marthaler
8105 Regensdorf
Verarbeiter von novopan
Standard seit 1954

Das ist die Meinung eines verantwortungsbewussten Schreiners,
denn durch das Gütezeichen ★LIGNUM CH10★ wird bestä-
tigt: novopan Standard und auch F5 sind gesundheitlich unbeden-
klich und führen unter normalen Anwendungsbedingungen
zu keiner Geruchswahrnehmung.

Ein unverwechselbarer Standard

novopan[®] Standard
die Spanplatte

novopan-keller ag Böttstein
5313 Klingnau

simeg

Programmierte Temperatur

Der neue Einhandmischer mit Keramik-scheiben und separater Temperaturvorwahl.

Optimale Sicherheit dank klarer Trennung von Temperatur- und Mengenregulierung.

Temperaturgriff

Am Drehgriff stellt der Benützer die gewünschte Temperatur ein; präzise, konstant und bequem!

Hebelgriff für Wassermengendosierung

Er ist unabhängig vom Temperatureinstellgriff. Das wiederholte Öffnen und Schliessen der Armatur mit dem Hebelgriff bewirkt keine Änderung der vorgeählten Temperatur.



simeg

der aussergewöhnliche Einhandmischer
Für höchsten Bedienungskomfort.

Modelle für Waschtische, Bad,
Dusche, Spültische und Bidets.

Ein Gemeinschaftsprodukt von:

similar

1227 Carouge-Genève 022/42 34 20
8048 Zürich 01/492 15 15



5443 Niederrohrdorf
Tel. 056/96 01 01

HILSA Stand 615 – Halle 6

HILSA Stand 712 – Halle 7

Lüftomatic®

Schalldämm- Lüftungsgeräte der neuen Generation



Bitte Info-Mappe anfordern:

Schmidlin + Güdel AG/SA, 4018 Basel
Delsberger Allee 38, Tel. 061/50 64 50

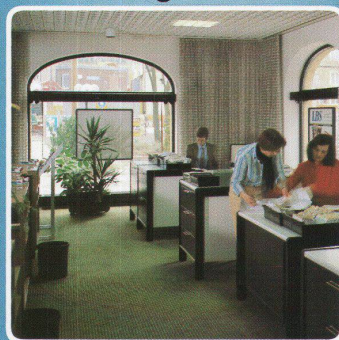

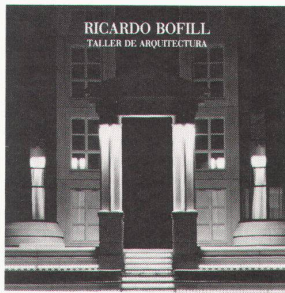

Ricardo Bofill Taller de Arquitectura

Herausgegeben von Annabelle d'Huart

144 Seiten, 105 Abbildungen (zum Teil mehrfarbig),
Format 23x24 cm, fest gebunden mit Schutzumschlag,
DM 54,- ISBN 3-7828-1112-7

Dies ist die erste Publikation, in der das Werk von Ricardo Bofill und der Taller de Arquitectura aus den Jahren 1969 bis 1983 dokumentiert wird. Die von den jeweils verantwortlichen Mitarbeitern innerhalb der Taller verfaßten Textbeiträge beleuchten das Phänomen Ricardo Bofill aus unterschiedlichem Blickwinkel.

Gezeigt werden die Sozialwohnungen in den französischen Satellitenstädten. »Les Arcades du Lac« etwa in Saint-Quentin-en-yvelines nahe Versailles oder der Abraxas-Komplex in Marne la Vallée.

Die Entwürfe zum Tempelhaus oder zu einem Haus als Prototyp zeigen ein neues Wohnungsdesign im städtischen Wohnungsbau.

Ganz anders dagegen die Gartenanlagen: die Anlage im alten Flußbett des Turia oder die Gartenanlagen für Katalonien.

Im Rahmen des umfassenden Programms, das die Taller in den arabischen Ländern realisieren konnte, ist besonders die Moschee von Bagdad zu erwähnen; und die Pyramide im katalonisch-französischen Grenzgebiet steht als Beispiel für den starken historisch-sozialen Bezug, den Christian Norberg-Schulz in seinem Beitrag herausstellt.

Die Publikation gibt ein faszinierendes Gesamtbild über die aktuellen Projekte, sein Gedankengut und über den Architekten Ricardo Bofill.



Karl Krämer Verlag Stuttgart

Artemide

Vertretung für die Schweiz:

C. ARQUINT Vertretung

Loostrasse 13, 6430 Schwyz, Tel. 043 21 41 53, Telex 866051

Unsere Kunden sind:

Aarau 5000 - Strebel Wohnungseinrichtungen AG, Rathausgasse 8, Tel. 064 22 34 13
Aarberg 3270 - Erich Dardel Möbel + Stoffe, Stadtplatz 38, Tel. 032 82 18 44
Baar + Zug 6340 - Atelier Hilfiker, Sihlbrugstr. 114, Tel. 042 31 56 56
Baden 5400 - Form + Wohnen, Rathausgasse 24, Tel. 056 22 76 40
Baden 5400 - Wohnbedarf Projekt AG, Bahnhofstrasse 20, Tel. 056 21 18 88
Basel 4051 - Aera AG, Steinenvorstadt 11, Tel. 061 23 88 80
Basel 4010 - Alinea, Werner Abt AG, Aeschenvorstadt 41, Tel. 061 23 67 67
Basel 4007 - Alinea, Werner Abt AG, Zähringerstr. 14, Tel. 061 32 79 00
Basel 4051 - Hafter Interieur, Elisabethenstr. 42, Tel. 061 23 13 58
Basel/Allschwil 4123 - Goffredo Loertscher AG, Innenarchitekten, Binningerstrasse 152, Tel. 061 39 20 50
Basel 4010 - Wohnbedarf AG, Aeschenvorstadt 48, Tel. 061 23 06 50
Bern 3007 - Form + Raum, Belpstrasse 14, Tel. 031 25 08 08
Bern 3011 - Teo Jakob AG Möbel und Innenarchitektur, Gerechtigkeitsgasse 23 u. 36, Tel. 031 22 53 51
Biel-Nidau 2560 - Möbel Brechbühl Interieur, Hauptstrasse 52-58, Tel. 032 51 63 51
Biel 2502 - Raum Design K.H. Netthoelvel Obergasse 22, Tel. 032 23 33 93
Davos - Platz 7270 - l'idea wohndesign Obere Strasse 9, Tel. 083 3 67 27
Derendingen 4552 - Hans Zaugg ZFG/SPG, Meisenweg, Tel. 065 42 49 66
Diessenhofen 8253/Schaffhausen 8200 - Roesch Möbel Handwerk, Grossholzstrasse 6, Tel. 053 7 64 21
Flawil 9230 - Brenner Inneneinrichtungen, St. Gallerstrasse 39, Tel. 071 83 30 83
Frauenfeld 8500 - Alinea, Werner Abt AG, Zürichstrasse 167, Tel. 054 21 60 80
Fribourg 1700 - Form + Confort SA, Place de la Cathedrale, Tel. 037 22 77 07
Genève 1204 - Teo Jakob Luminaires SA, Grand' rue, 23, Tel. 022 28 09 63
Horgen 8810 - Ralph Hiestand Wohndesign Seestrasse 159, Tel. 01 725 65 52
und Pfäffikon 8808, Seedamm-Center, Tel. 055 48 30 48
Klosters 7250 - abitare, M. Hürlimann AG Landstrasse, Tel. 083 4 42 02
Langenthal 4900 - Max Bösiger Innenausbau, Mittelstrasse 13, Tel. 063 22 26 22
Locarno 6600 - Knecht Arredamenti interni, Lungo Lago Motta, Tel. 093 31 13 55
Lugano 6900 - Sutro Habitat ex Supercinema, Via Marconi 3A, Tel. 091 23 34 81
Luzern 6004 - Buchwalder Linder AG, Am Mühlenplatz 2, Tel. 041 51 25 51
Luzern 6004 - Casa Ambiente AG, St. Karli-Quai 7, Tel. 041 51 17 17
Muttens 4132 - Toni Müller Wohnpavillon, St. Jacobs-Strasse 148, Tel. 061 61 55 50
Olten 4600 - Max Vögeli AG, Hauptgasse 20, Tel. 062 32 77 32
Sissach 4450 - Wohntip AG, Inneneinrichtungen, Gelterkinderstrasse 28, Tel. 061 98 43 01
St. Gallen 9000 - Domus Lampen + Möbel AG, Oberer Graben 26, Tel. 071 22 51 55/56
St. Gallen 9000 - Ch. Keller, Industrial-Designer, Rosenfeldweg 2, Tel. 071 28 31 11
Tenero 6598 - Idea Luce di L. Scolari, Via San Gottardo, Tel. 093 67 27 45
Thun 3600 - Alinea, Werner Abt AG, Berntorgasse 16, Tel. 033 22 22 81
Wernetshausen Hinwil 8340 - Kindlimann Wohngestaltung, Tel. 01 937 35 44
Winterthur 8400 - Kraemer für's Wohnen, Marktgasse 23, Tel. 052 22 24 21
Zofingen 4800 - Ueli Design, Gerbergasse 19, Tel. 062 51 44 51
Zuerich 8001 - Mobilana, Schützengasse 22, Tel. 01 211 75 65
Zuerich 8001 - Neumarkt 17 AG, Neumarkt 17, Tel. 01 47 59 50/51
Zuerich 8001 - Wohnbedarf AG, Talstrasse 11, Tel. 01 211 59 30
Zuerich 8032 - Wohnflex, Asylstrasse 68, Tel. 01 252 27 57
Zuerich 8006 - Zingg-Lamprecht Ag, Am Stampfenbachplatz, Tel. 01 362 36 52
Zuerich 8001 - ZONA Inneneinrichtungen Ursula Graf, Stadelhoferstrasse 28C, Tel. 01 47 90 40
Zug 6300 - Othmar Zoll, Inneneinrichtungen GmbH, Unter Altstadt 19, Tel. 042 21 05 43

ARTEMIDE. IL DESIGN ITALIANO
CHE ILLUMINA IL MONDO

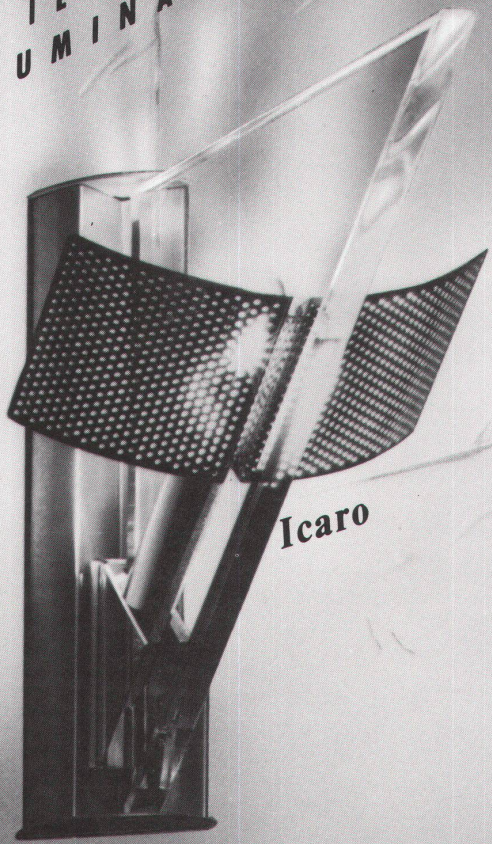

Icaro

Artemide

ARTEMIDE. DAS ITALIENISCHE DESIGN, DAS DIE WELT ERLEUCHTET.

Die Artemide-Lampen werden in Italien hergestellt und in der ganzen Welt geschätzt. Icaro ist eine von Carlo Forcolini entworfene Wandlampe, in die eine Halogenbirne von 150 Watt eingesetzt wird. Wenn Sie die anderen Artemide-Lampen kennenlernen möchten, so fragen Sie bei Ihrem Einzelhändler nach dem Katalog.

Mit Planet auf gutem Fuss...



1. Mit dem kecken Fräulein, das täglich das Treppenhaus hinunter auf den 7-Uhr-Bus pressiert.



2. Mit dem gutaussehenden Golfspieler, der seine Leidenschaft selbst in der Wohnung ausübt.



3. Mit dem Sohn von Müllers, der gerne hohe Sprünge macht.



4. Mit dem lässigen jungen Mann, der dem Fred Astaire nachheifert.

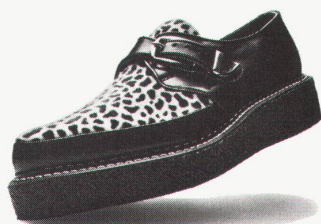

5. Mit dem jungen Wilden, der Abend für Abend übers Parkett rock'n'rollt.

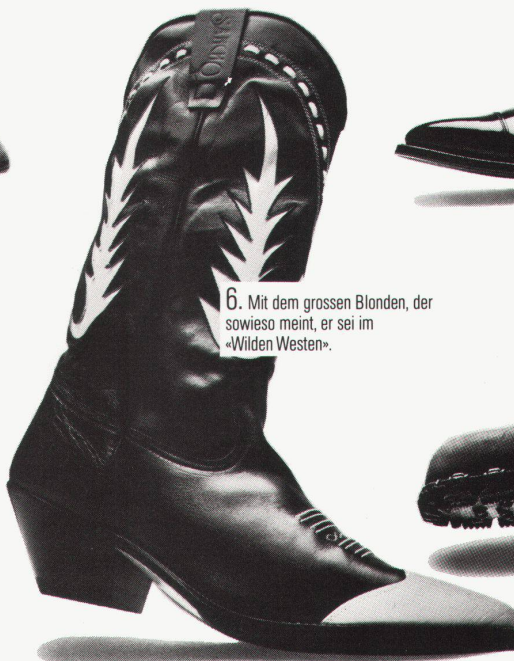

6. Mit dem grossen Blondem, der sowieso meint, er sei im «Wilden Westen».



7. Mit Rekrut Keller, der es noch bis zum Oberst bringen möchte.

Planet hilft eine Schallbrücke abzubauen. (Schalldämmwerte über 1_a 38 dB)

Untersuchungen und Messungen haben ergeben, dass im Türenbereich, - zur Minderung der Schallübertragung, - der Unterlagsboden getrennt werden muss. Planet hat dafür eine verblüffend einfache, aber hochwirksame Lösung gefunden: Die Boden-Trennschwelle mit dem Türabschluss Planet PH.

Das Ergebnis: Schalldämmwerte bis zu 1_a 46 dB.

An alle Architekten: **Wichtig!** Bereits im Rohbau ist zu entscheiden, welche Schalldämmwerte gewünscht werden.

Entsprechend wird die Grundschiene der Planet Boden-Trennschwelle auf den Betonboden aufgeschraubt. Der Unterlagsboden wird anschliessend bündig abgezogen. Dies gibt immer gerade Böden. Später können dann die Bodenbelagsarten und -dicken genau bestimmt werden.

Die Alu-Elox Einsatzschienen gibt es in drei verschiedenen Profilen.

Planet Türverschluss PH wird in das Türblatt eingebaut und ergibt einen sauberen, schwellenlosen Abschluss, der luft- und schalldämmend wirkt.

Für weitere Informationen:

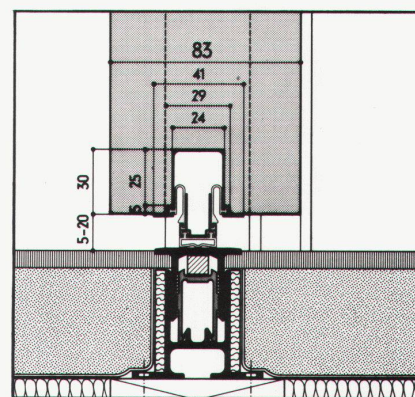

Planet

Planet Matthias Jaggi, Rüttschistrasse 32, 8037 Zürich, Tel. 01/363 14 44, Tel. Fabrikation: 01/814 30 90.

Die neue
DUROpal-Kollektion
ist da

Von uns erdacht – für Sie gemacht

Neue Dekors, neue Unis, neue Repros – die DUROpal-Kollektion in verschiedenen Ausführungen. Senden Sie den Coupon ausgefüllt an uns zurück. Sie erhalten die gewünschten Arbeitshilfen prompt und kostenlos.

Kompakt und komplett – die gesamte neue DUROpal-Kollektion
Unis, Dekors und Repros komplett im Schubler.
Mit Originalmustern in großzügigen Einzelmappen.

**Die Unis
Die Dekors
Die Repros**

**Die Repros
Die Dekors**

**Die Unis
Die Dekors**

Die DUROpal-Kollektion
DUROpal Range

Praktisch und handlich – alle Neuen an der Kette
Eine bewährte Arbeitshilfe – die „beweglichen“ Musterplättchen zum Aneinanderhalten und Auseinandernehmen.

Gedruckt und übersichtlich – alle Repros im Katalog
Alle Holz- und Steinrepros sind zusätzlich zur kleinformigen Wiedergabe in einem größeren Maßstab abgebildet, um den Gesamteindruck von Flächenwirkung und Zeichnung zu verdeutlichen.

DUROpal®

Zentrallager Schweiz
4335 Laufenburg
Tel.: 0 64/64 13 38

Werksrepräsentant Deutschschweiz und Tessin:
René Bär · Luzernerring 148 · 4056 Basel · Tel.: 0 61/44 40 92
Représentant de l'usine Berne et Suisse romande:
Franz Rupp · Alpenweg 13 · 3515 Oberdiessbach · Tél.: 0 31/97 10 88

Bitte senden Sie uns komplette Kollektion(en) im Schubler
 Kollektion(en) als Musterkette

Name

Firma

Straße

PLZ/Ort

123

Was anderes als Miele sollten Sie sich gar nicht unterschieben lassen.

Wer sagt denn, dass schwarze Schafe teurer sind? Wohl niemand. Und trotzdem möchte keiner eines unter seinen Einbaugeräten in der Küche haben. Weil sie eben im nachhinein teurer werden.

Sie aber möchten eine Rechnung, die auf Anhub aufgeht. Entscheiden Sie sich bei allen Einbaugeräten für einen Qualitätsstandard:

Den höchsten.

Schliesslich verbringen Sie in der Küche einen grossen Teil Ihres Lebens.



Miele

Die Entscheidung fürs Leben

CUPOLUX.
Rationelle Tageslicht-
quelle und gestalterisches
Bauelement zugleich.

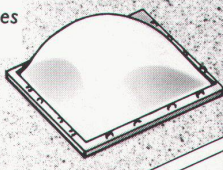

**In Norm-Aus-
führung auf
dem Flachdach:**

Die CUPOLUX-
Lichtkuppel in
40 Grössen.

Das CUPOLUX-
Lichtband mit
Spannweiten von
65-325 cm. Länge
unbegrenzt.

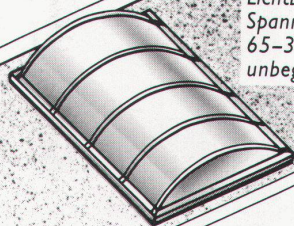

Wo die Norm endet, beginnen Ihre Ideen.

**Als Gestaltungs-
Element für
kreative Über-
dachungen:**

Für Vordächer von
Geschäftshäusern,
Hallen und Rampen.

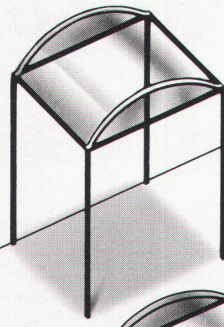

Für Überdachungen
von Warte- und Ein-
stellhallen.

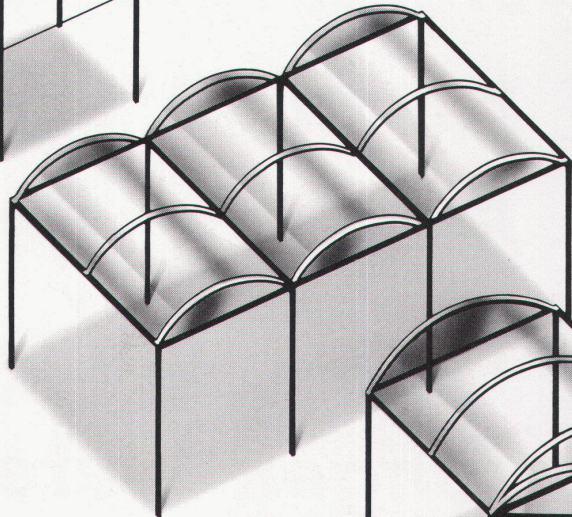

Für Gehwege,
Passerellen
und Arkaden.

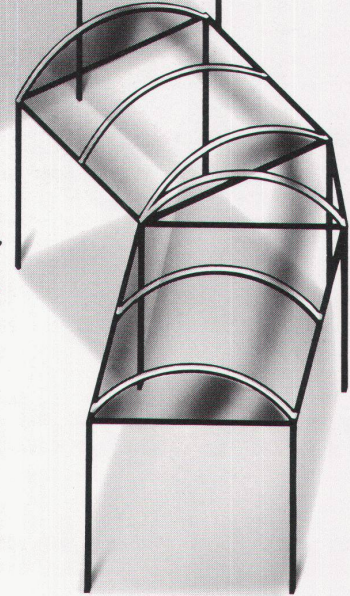

Mit den vielen
Formaten und
Farben lassen

Ihnen CUPOLUX-
Lichtbänder
grossen kreativen

Spielraum und
stellen Ihre
Gebäude ins

beste Licht. Lassen
Sie sich beraten
und verlangen

Sie unsere
Planungsunter-
lagen - gratis.

**CUPOLUX -
DURCHS BAND
BESSERES LICHT**



Jakob Scherrer Söhne AG
Allmendstrasse 7, 8059 Zürich 2
Telefon 01 202 79 80



Wer den Unterschied von Fensterzargen kennt, wählt Norma. Weil Norma-Fensterzargen Akzente setzen und bewährte Lösungen bieten bei Renovationen, Sanierungen oder Um- und Neubauten.

■ Es braucht gute und verschleissfreie Fensterzargen. Zargen, die dem Fasadensbild gerecht werden und architektonische Akzente setzen.

Die Norma-Fensterzargen werden den höchsten Ansprüchen gerecht und erfüllen Ihre qualitativen Vorstellungen voll und ganz.

Nebst dem vielfältigen Norma-Sortiment bieten wir Ihnen auch eine ausgereifte Beratung und erprobte Problemlösungen.

Verlangen Sie doch unsere unverbindliche Offerte. Denn bei uns stimmt nicht nur die Qualität, sondern auch der Preis.

In Sachen Fensterzargen haben wir die Lösung nach Mass.

norma
BAUSYSTEME

Nach Jahren spricht kein Bauherr mehr vom Preis...

Qualität und Preis müssen stimmen. Qualität soll man mit Recht auch nach Ablauf der Garantiezeit fordern können. Bei Sonnen- und Wetterschutzanlagen baut sich Qualität im Detail auf. Hartgeprüfte Materialien, sorgfältiger Zusammenbau, durchdachte Lösungen in Absprache mit anderen am Fenster tätigen Unternehmen prägen die bewährten Produkte. GRIESSER-Produkte sind in hundertjähriger Aufbauarbeit entwickelt und verfeinert worden. Die sinnvolle Kombination von solidem Handwerk und moderner industrieller Fertigung hat Spitzenprodukte hervorgebracht. GRIESSER-Produkte sind reell kalkuliert. Im Preis inbegriffen sind zudem umfangreiche Dienstleistungen. Besprechen – beraten – dokumentieren – planerisch und zeichnerisch unterstützen – individuelle Wünsche berücksichtigen – formale Anpassungen finden – realisieren. GRIESSER steht Ihnen nach dem Kauf auch mit einer gut ausgebauten Unterhalts- und Reparatur-Organisation zur Verfügung. Können Sie es sich leisten, am Bau auf diesen Service zu verzichten?



...aber von der guten Qualität!

GRIESSER AG 8355 AADORF
Sonnen- und
Wetterschutzanlagen

052 / 47 05 21

Filialen und
Vertretungen in der
ganzen Schweiz

Die GRIESSER-Dokumen-
tationsmappe mit ihren vielen
Einbauplänen ist heute ein
begehrtes Arbeitsinstrument
für Architekten und Planer.

Verlangen Sie Ihr Exemplar!
Wir stellen es Ihnen gratis
zur Verfügung.



GRIESSER

✓ wasserunempfindlich
daher konstant hohe Isolier-
werte (auch in der kalten
Jahreszeit)

✓ hochelastisch
daher hervorragende Luft-
schallisolationseigenschaften

✓ einfache und haut-
freundliche Verlegung
daher hohe Verlegeleistung
ohne Jucken und Stechen

✓ dimensionsstabil
daher keine Kältebrücken-
probleme - eine Isolation
für Jahrzehnte

✓ vielfach ohne Dampfsperre
verlegbar
daher erhebliche Kosten-
einsparungen

Können Sie sich das leisten,
an diesen Vorteilen
vorbeizugehen?

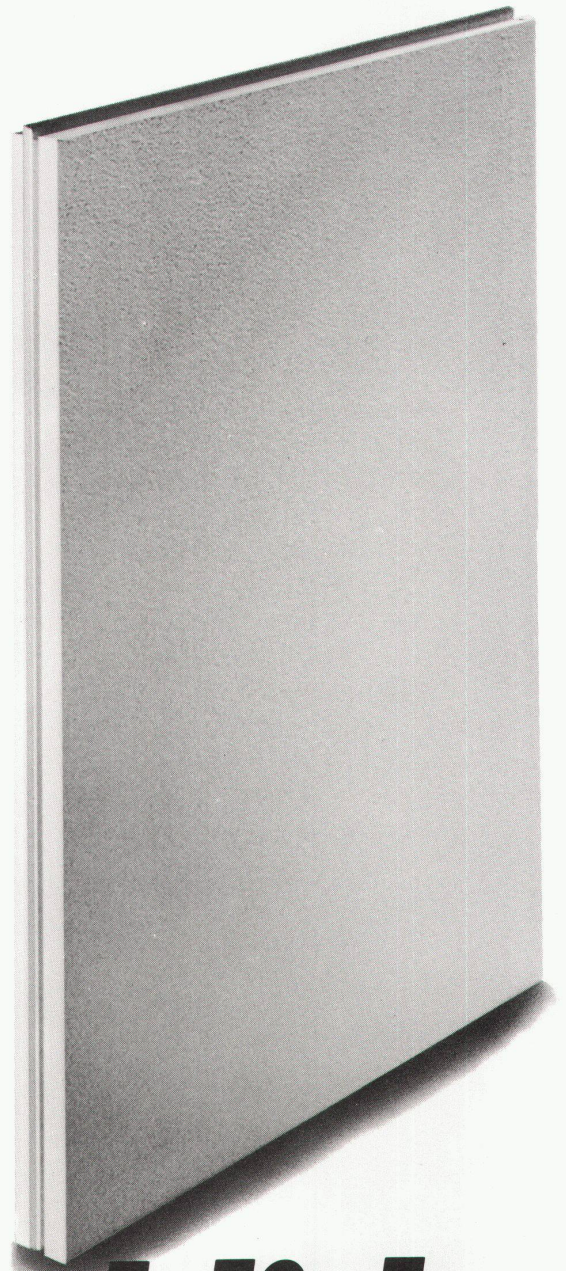

Unglaublich - goduo[®] zu diesem

**LANGZEIT
ISOLATION** +

goduo

Jumbo Format (140 x 98 cm)

mit oder ohne Hinterlüftungs-Distanzhalter

goduo

Compact Format (98 x 48 cm)

ohne Hinterlüftungs-Distanzhalter

Neu

Rufen Sie uns an.
Wir informieren Sie gerne
über alle weiteren
Vorteile.

welche Vorteile Preis bietet.

gonon

Kunststoffwerk AG
CH-8226 Schleithelm SH
Telefon 053/647 21
Telex 76723 gonon-ch

 Ich wünsche Ihre **Spezialberatung**
Senden Sie mir: Prospekte Preise Muster

Name: _____
Strasse: _____
Plz./Ort: _____
Telefon: _____

enderwerbung

Glutz Edelstahl-Türgarnituren auch
in Blau,
Rot,
Grün,
Gelb,
Orange,
Weiss
oder Schwarz

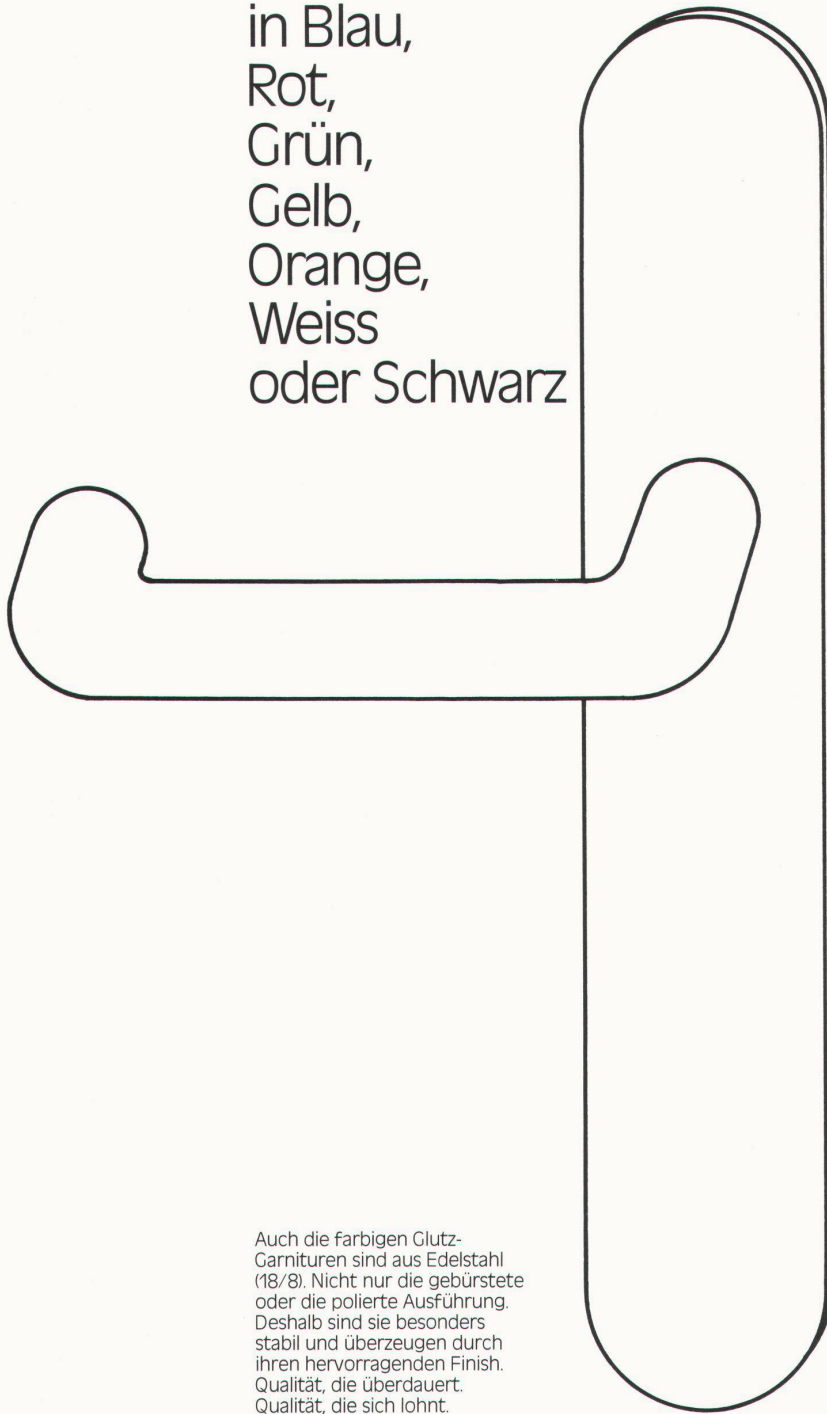

Auch die farbigen Glutz-Garnituren sind aus Edelstahl (18/8). Nicht nur die gebürstete oder die polierte Ausführung. Deshalb sind sie besonders stabil und überzeugen durch ihren hervorragenden Finish. Qualität, die überdauert. Qualität, die sich lohnt.

Glutz Türbeschläge:

Glutz

Ungeschlagen in Beschlägen

Glutz AG, Segetzstrasse 13
4502 Solothurn
Tel. 065/215171



HOFFER BSW



Ihr Gewinn durch massgeschneiderte Lösungen.

Es hat sich herumgesprochen. Die allmilmö-Konzeptionen überzeugen in jeder Hinsicht. Auch im ganzheitlichen Wohnen und Einrichten: Küche, Essen, Wohnen und Bad. In den allmilmö-Exklusiv-Designs 3D, Zeilostar und Roundline. Ganz nach Ihrem Geschmack.

Die allmilmö-Fachhändler sind Experten, welche Ihre persönlichen Einrichtungswünsche optimal realisieren. Ihr Gewinn durch massgeschneiderte Lösungen.

Küche und Badmöbel: Torino anthrazit.
 Paneelwände: allmilmö-Zeiloset-Möbel.
 Stühle und Barstühle: allmilmö-Carat.

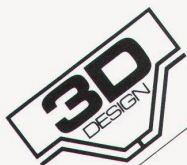

zeilostar exklusiv



allmilmö
 Die Küchenkultur

Casa Bianca - allmilmö Schweiz
 Brückfeldstrasse 16
 CH-3012 Bern
 Tel. 031/24 00 12
 Telex 911 481 casa
 allmilmö-Händler gibt
 es in jeder Region
 der Schweiz.

- Bitte senden Sie mir Ihren ausführlichen Katalog.
- Bitte nehmen Sie Kontakt mit mir auf.

Name: _____

Adresse: _____

PLZ / Ort: _____

Telefon: _____

Senden an:

Casa Bianca - allmilmö Schweiz,
 Brückfeldstr. 16, 3012 Bern

Diethelm Möbel

Helm ab
vor dieser Qualität

diga

EINKÄUFER-TAGE

Sa. 12.4. – Sa. 19.4.

(Sonntags geschlossen)

mit
grosser Verlosung

1. Preis

1 FORD ESCORT C
mit Katalysator
im Wert von Fr.

16 290.-



- 3.- 2. Preis 1 Einkaufsgutschein im Wert von Fr. 5000.-
- 6.- 5. Preis je 1 Einkaufsgutschein im Wert von Fr. 1000.-
- 11.- 10. Preis je 1 Einkaufsgutschein im Wert von Fr. 500.-
- 51.-100. Preis je 1 handgeknüpfter Kleinteppich im Wert von Fr. 100.-

diga verschenkt **40 000.-** harte Schweizerfranken

Auch Ihre Kunden können gewinnen!
Teilnahmescheine erhalten Sie am Empfang jeder
DIGA-FABRIKAUSSTELLUNG! Adresse ausfüllen – in die
versiegelte Urne einwerfen und gewinnen!

Die Verlosung findet am
21.5.1986 unter amtlicher
Aufsicht statt. Über den Wett-
bewerb wird keine Korrespondenz
geführt. Der Rechtsweg ist aus-
geschlossen.

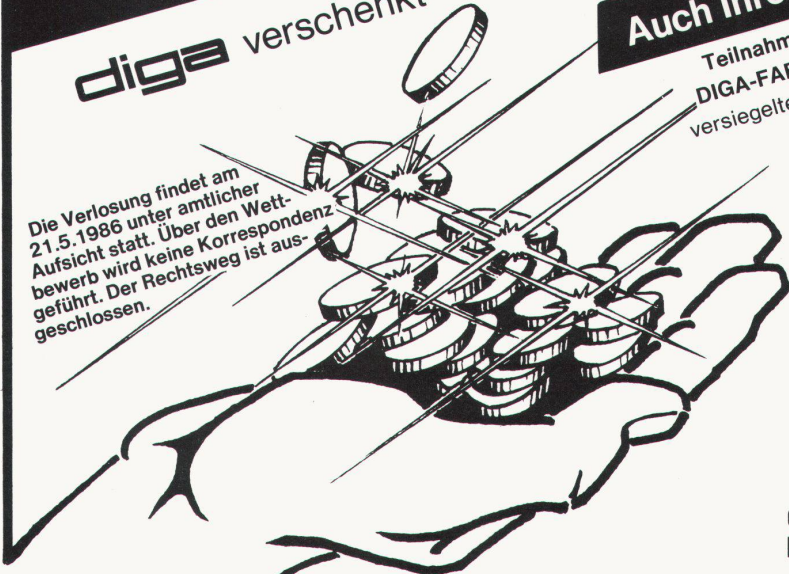

Während der ganzen Woche
offerieren wir auf unser
ganzes Sortiment zusätzlich

**5 %
AKTIONS-RABATT**

Wir freuen uns auf Ihren Besuch.

diga – Diethelm AG
Möbelfabrik + Grossverteiler

Verkauf
über den Möbelhandel
und das Fachhandwerk

8854 Galgenen/SZ
Tel. 055/64 10 60

4614 Hägendorf/Olten
Tel. 062/46 26 41

9532 Rickenbach/Wil
Tel. 073/23 64 77

6032 Emmen/LU
Tel. 041/55 10 60



- ✓ Vorgeschnittenes Filtervlies
daher sichere Drainage für Jahrzehnte
- ✓ In Rollenform
daher schnelle, kostensparende Verlegung
- ✓ Hohe Druckfestigkeit durch vollflächige Auflage
daher kein Brechen beim Hinterfüllen des Anhubmaterials
- ✓ goperl in 3 Ausführungen:
goperl blau-Rollfilter
mit aufkaschiertem Filtervlies
goperl blau Drainageplatte
ohne Filtervlies

goperl blau-Drainageblöcke für die gewichts-
sparende Auffüllung
von Unterflurbauwerken.
Ideal auch für die
Unterfüllung von
Gartenlandschaften

Können Sie sich das
Teisten, an diesen
Vorteilen vorbeizugehen?

**Unglaublich – welche Vorteile
der goperl®- Rollfilter zu
diesem Preis bietet.**

gonon

Kunststoffwerk AG
CH-8226 Schleithem SH
Telefon 053/647 21
Telex 76723 gonon-ch

Schere Ich wünsche Ihre Spezialberatung

Senden Sie mir: Prospekte Preise Muster

Name: _____
 Strasse: _____
 Plz./Ort: _____
 Telefon: _____

Wenn Ihnen der Abwasch die ganze Freude
am Essen verdirbt,
dann gibt es für Sie nur eine Lösung:

SWISSLINE

den technisch ausgereiften, leisen und
zuverlässigen Geschirrspüler

Mit **Swissline** brauchen
Sie weniger Strom,
Wasser und Spülmittel

Die optimale, genau auf den jeweiligen Verschmutzungsgrad abgestimmte Programm-Abstufung ermöglicht bei allen Modellen Strom-, Wasser- und Spülmittel-Einsparungen bis zu 50%. Mit dem Modell GA 310 SL electronic haben Sie sogar den Sparrekordhalter in der Küche. Er braucht nur 1,4 kWh beim Normalprogramm.

Mit **Swissline** können
Sie den Salzverbrauch
genau dosieren

Auf ganz einfache Art lässt sich – mit einem Schraubenzieher oder mit einer Geldmünze – der Salzverbrauch der entsprechenden Wasserhärte anpassen. Eine Kontrolllampe zeigt Ihnen an, wann der Salzvorrat zu Ende geht. Auch die Glanzmittelspülung ist regulierbar, und die Waschmittelkammer eignet sich sowohl für Pulver als auch für Flüssigmittel.



Mit der Rückkondensation gibt es keine
Dampfschäden mehr

Unsichtbar und geräuschlos wird der Dampf durch Frischluft abgekühlt und kondensiert. Alles was aus den Lüftungsschlitzen entweicht, ist harmlose, trockene Luft, die der Nische und den umliegenden Küchenmöbeln nichts anhaben kann.

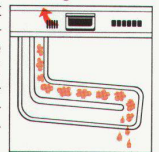

Auf **Swissline** können
Sie sich ruhig verlassen

Dank der raffinierten, flexiblen Innenausstattung lassen sich auch grosse und sperrige Platten und Gegenstände problemlos und schonend waschen. Und alles geschieht ganz leise hinter der schönen weissen oder braunen Front. Von den 3 Grundmodellen sind zwei in Spezialausführung für Vollintegration ins Küchendesign erhältlich.



Electrolux

Qualität, die sich herumspricht

BON für den ausführlichen Swissline Geschirrspüler-Prospekt

Name/Vorname: _____

Strasse: _____

PLZ/Ort: _____

Bitte senden Sie diesen Bon an:
Electrolux Küche und Klima AG
Badenerstrasse 587, 8048 Zürich
Telefon 01 492 40 40

Tonangebend in Sachen Küchen- Armaturen

Tonangebend, weil diese NEODOMO-Armatur von KWC die arbeitsfreundlichste aller Küchen-Armaturen ist. Ein Hebelmischer, den Sie auch dann bedienen können, wenn Sie alle Hände voll zu tun haben. Die Ausziehbrause, damit Sie das Wasser genau dort haben, wo Sie es wünschen.

Tonangebend in bezug auf Design und perfekten Finish. Alle KWC-Armaturen können in verschiedenen Farben und Variationen bezogen werden. In Ihrem Fachgeschäft für Sanitär und Küche.

Aktiengesellschaft
Karrer, Weber & Cie.
5726 Unterkulm/Schweiz

KWC
ARMATUREN 

Wir machen das Beste aus dem Tageslicht.



B. B. W. H.

Objekt: Einfamilienhaus
in Küsnacht/ZH
Planer: W. Oberholzer +
D. Brüsweiler
Dipl. Architekten,
Küsnacht/ZH
Produkt: WEMA-Lichtkuppeln
von Siegfried Keller AG

(Weitere Produkte: Kittlose Verglasungen,
WEMA-Gitterroste, Fertigbauteile)



Siegfried Keller AG

Qualität auch im Detail

Metallbau - Bauelemente
Industriestrasse 45 · 8304 Wallisellen
Tel. 01/833 02 81

Zweigniederlassungen :
Bern: 031/42 62 62 · Lausanne: 021/35 07 12

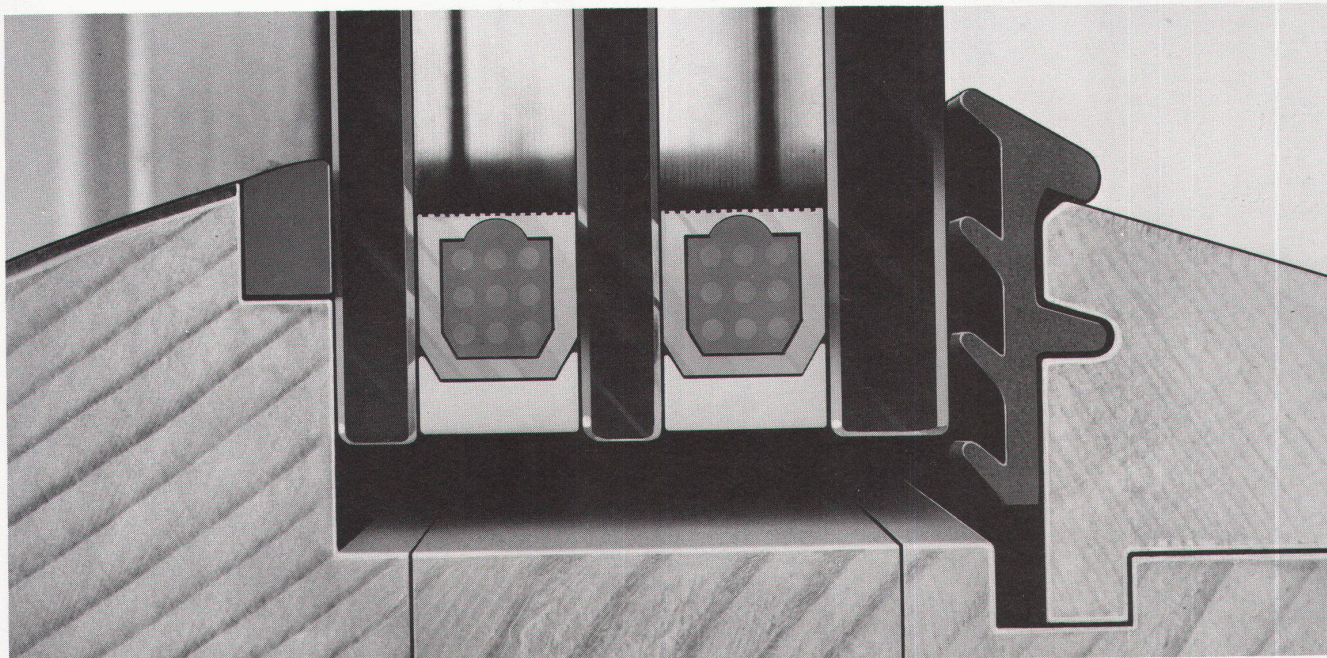

Gisler & Gisler/BDDO

Die wahre Grösse unserer Spitzentechnologie im Fensterbau zeigt sich im Detail.

Piatti ist mehr als ein Name. Piatti ist ein Begriff. Er steht für höchste Qualität im Fensterbau und garantiert Massarbeit bis ins kleinste Detail. Vom Holz, das von Spezialisten sorgfältig ausgewählt wird, über die Konstruktion, in der alle Vorteile unserer Spitzentechnologie vereint sind, bis hin zur perfekten Verarbeitung. Die Liebe zum Detail hat Piatti gross gemacht. Und deshalb zeigen wir Ihnen auch im Detail, was Sie an einem Piatti-Fenster haben.

Ein Ausschnitt aus unserer Spitzentechnologie sind die neuartigen Beschläge, mit denen alle Piatti-Drehflügel ausgestattet sind. Ein hochentwickeltes Topfband sowie das ausgeklügelte Mitteldruckband sorgen dafür, dass der Flügel problemlos in allen drei Dimensionen reguliert werden kann, ohne dass er ausgehängt werden muss.

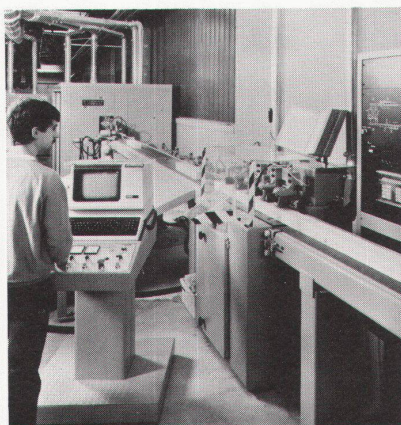
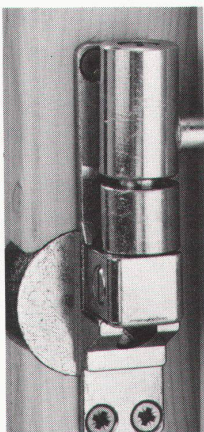

Unsere neue, vollelektronische Maschinenstrasse ist in jeder Hinsicht richtungweisend. Ihre Vorteile sind so vielfältig, dass wir uns hier auf das Wesentliche beschränken müssen: Die Computerunterstützte Überwachung des Arbeitsprozesses sorgt dafür, dass wir Ihnen jedes Fenster in jedem individuellen Mass in gleichbleibend hoher Qualität liefern können und ermöglicht eine erhöhte Produktivität sowie die qualitative Weiterentwicklung und Verbesserung wichtiger Details, die aus Piatti Fenstern Produkte der Spitzenklasse machen.

Das Piatti Holz-Metall-Fenster Typ HM

ist nur einer von 4 Fenstertypen und über 20 Variationen, aus denen Sie bei uns auswählen können. Doch damit nicht genug. Piatti bietet Ihnen auch einen umfassenden Service, der Ihnen von A-Z zur Verfügung steht. Von der fachlichen Beratung über die wunschgerechte Planung bis hin zur sorgfältigen Montage durch geschulte Piatti-Monteure. Über alle weiteren Piatti-Pluspunkte kann Ihnen einer unserer Kundenberater Auskunft geben. Und der ist immer in Ihrer Nähe.

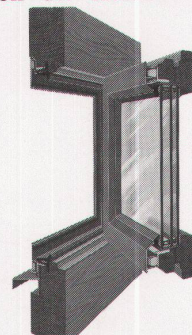

Bruno Piatti AG, Riedmühlestrasse 16, 8305 Dietlikon, Telefon 01/833 16 11.



Schweizer Spitzentechnologie

Dürfen wir eine offene Tür einrennen?

Das tun wir nämlich, wenn wir Ihnen an dieser Stelle sagen, dass die Argolite-Kunststoffplatten besonders für Türen geeignet sind. Wissen Sie aber schon, dass Sie Argolite in über 100 Farben und 11 Oberflächenstrukturen erhalten? Da steht auch für ausgefallene Wünsche die Tür stets weit offen. Argolite gibt's in fünf praktischen Formaten für eine verschnittarme Verarbeitung. Da sind Sie



immer sicher, kein Geld zur Türe hinauszuwerfen. Und wenn Sie einmal eine Lieferung zwischen Tür und Angel brauchen? Dann sind wir voll für Sie da. Das ist mit ein Grund, dass Argolite im ganzen Land so viele Türen offenstehen.

Wenn Sie die Argolite-Kollektion noch nicht kennen sollten – rufen Sie uns an, damit wir Sie dokumentieren können.

Argolite

ARGOLITE AG, Kunststoffplattenwerk
6130 Willisau
Tel. 045 811912

Argolite

Format A	Format B	Format C	Format t	Format T
260x130 cm	330x130 cm	330x160 cm	216x93 cm	216x106 cm

Oberflächen

SM Seidenmatt

HG Hochglanz

AM Alumatt

RM Raummatt

HS Hammerschlag

FH Feinhammerschlag

GM Poren grob, matt

GA Poren grob, alumatt

FM Poren fein, matt

FA Poren fein, alumatt

TA Gewebestruktur



Die Schweizer Küchenbauer



Familientreffpunkt- Moba-Küche und Bad

Concepta Werbe AG

Rognons flambés

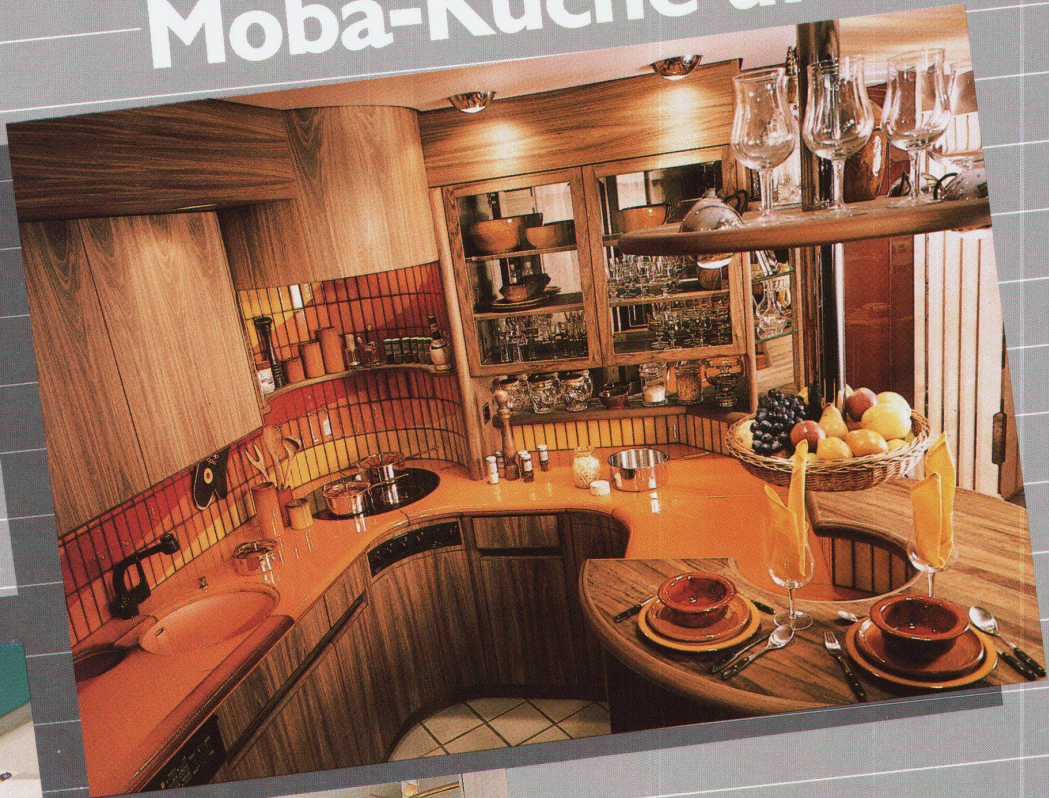

Handwerkliche
Perfektion
und Liebe zum
Detail sind die
Auszeichnungen
für Moba-Design.

Élégance

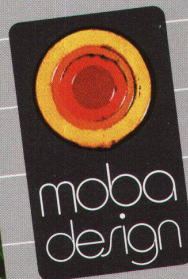

Coupon



für Gratisdokumentation

Name

Vorname

Strasse

PLZ

Moba AG
9013 St. Gallen
Schönbrunnstrasse 14
Tel. 071/27 18 21

Moba Küchenstudio
Rütistrasse / Grundtal
8608 Bubikon
Tel. 055/38 12 49

Moba Küchenstudio
Bahnhofstrasse 54
4132 Muttenz
Tel. 061/61 72 52

TYP A&B
das neue Typenmöbel-
programm für den
Wohn- und Arbeits-
bereich

Design:
Silvio Schmed VSI

TYP A&B gibt Ihnen
funktionelle Elemente
für Bücher, Ordner,
Platten, Zeitschriften
usw., Schränke für
Kleider und Wäsche

TYP A&B ist beides:
Einzelmöbel und
Element Ihrer eigenen
Kombination für
den Raum oder für die
Wand

Verlangen Sie unsere
Prospekte und
besuchen Sie den Aus-
stellungsraum bei

Ph. Oswald
Schreinerei und
Innenausbau AG
CH-8154 Oberglatt ZH
Bahnhofstrass 54
Telefon 01-850 11 58

TYP A&B ist erhältlich
in Buche natur oder
Buche schwarz gebeizt

Oswald zeigt: TYP A&B

