

Objektyp: **Advertising**

Zeitschrift: **Werk, Bauen + Wohnen**

Band (Jahr): **68 (1981)**

Heft 10: **Illusionismus**

PDF erstellt am: **19.09.2024**

Nutzungsbedingungen

Die ETH-Bibliothek ist Anbieterin der digitalisierten Zeitschriften. Sie besitzt keine Urheberrechte an den Inhalten der Zeitschriften. Die Rechte liegen in der Regel bei den Herausgebern. Die auf der Plattform e-periodica veröffentlichten Dokumente stehen für nicht-kommerzielle Zwecke in Lehre und Forschung sowie für die private Nutzung frei zur Verfügung. Einzelne Dateien oder Ausdrucke aus diesem Angebot können zusammen mit diesen Nutzungsbedingungen und den korrekten Herkunftsbezeichnungen weitergegeben werden. Das Veröffentlichen von Bildern in Print- und Online-Publikationen ist nur mit vorheriger Genehmigung der Rechteinhaber erlaubt. Die systematische Speicherung von Teilen des elektronischen Angebots auf anderen Servern bedarf ebenfalls des schriftlichen Einverständnisses der Rechteinhaber.

Haftungsausschluss

Alle Angaben erfolgen ohne Gewähr für Vollständigkeit oder Richtigkeit. Es wird keine Haftung übernommen für Schäden durch die Verwendung von Informationen aus diesem Online-Angebot oder durch das Fehlen von Informationen. Dies gilt auch für Inhalte Dritter, die über dieses Angebot zugänglich sind.



Carina – rundum formschön.

Carina ist ein formschöner Waschtisch. Ideal für klassische Bäder, in denen der vorhandene Raum optimal genutzt werden soll. Denn Carina ist nicht nur schön, sondern auch praktisch: Mit einer muschelförmigen, grossen Schale. Da gibt es keine Schmutzsammelstellen. Ohne Kanten und Ecken. So ist man vor Verletzungen bewahrt.

Und Carina ist formal richtig: Dadurch wirkt er leicht und sehr elegant. Der Carina-Waschtisch macht so auch das kleinste Bad gemütlich. Und gibt ihm seinen ganz speziellen Akzent.

CARINA
LAUFEN

„Jedes Piatti-Fenster bietet Ihnen die perfekte Technik und eine ganz persönliche Garantie.“

Bruno Piatti

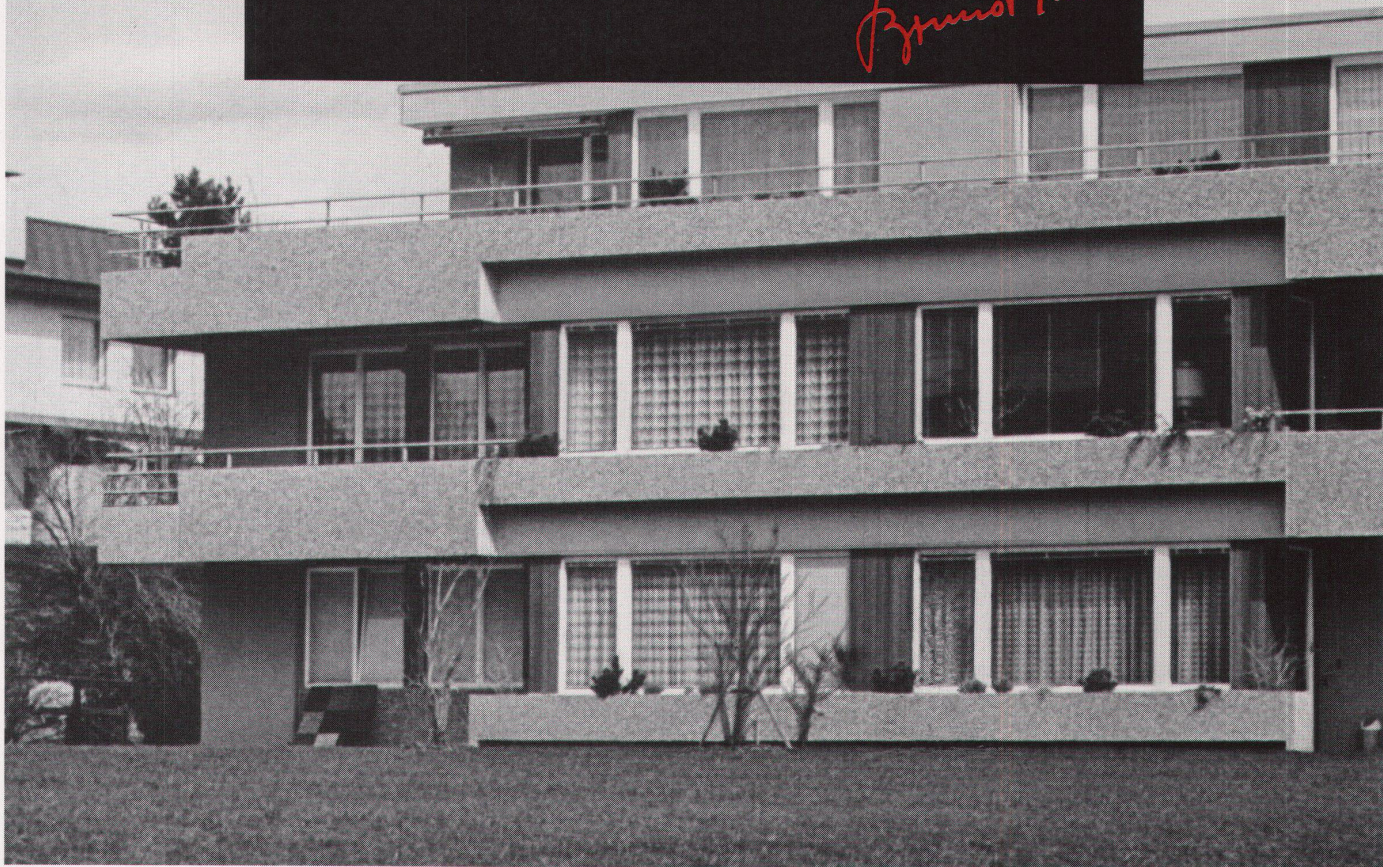

Piatti-Holzfenster und Holz/Metallfenster übertreffen dank ihrer zukunftsorientierten Technik die Normalwerte bezüglich Wärmeisolation und Schalldämmung. Erstklassiges Material sowie präzise Fertigung und Ausrüstung gewährleisten

höchste Schweizer Qualität und lange Lebensdauer. Piatti-Fenster werden nach dem Piatti-Prinzip gebaut. Von der Herstellung bis zur Lieferung und dem sorgfältigen Einbau liegt die Verantwortung bei uns. Das ist Ihre persönliche Garantie.

Sie sehen: Piatti-Fenster haben prinzipiell ein paar Vorteile mehr. Lassen Sie sich deshalb mit dem Coupon den farbigen Fenster-Katalog zustellen oder rufen Sie uns an.



BP Piatti
Fenster

Bitte senden Sie uns Ihren farbigen Fenster-Katalog.

Name: _____ WBW

Vorname: _____

Strasse: _____

PLZ: _____ Ort: _____

Bruno Piatti AG, Riedmühlestr. 16, 8305 Dietlikon

Piatti-Fenster – eine gute Entscheidung

RAIS

Design Bent Falk

DAS ORIGINAL

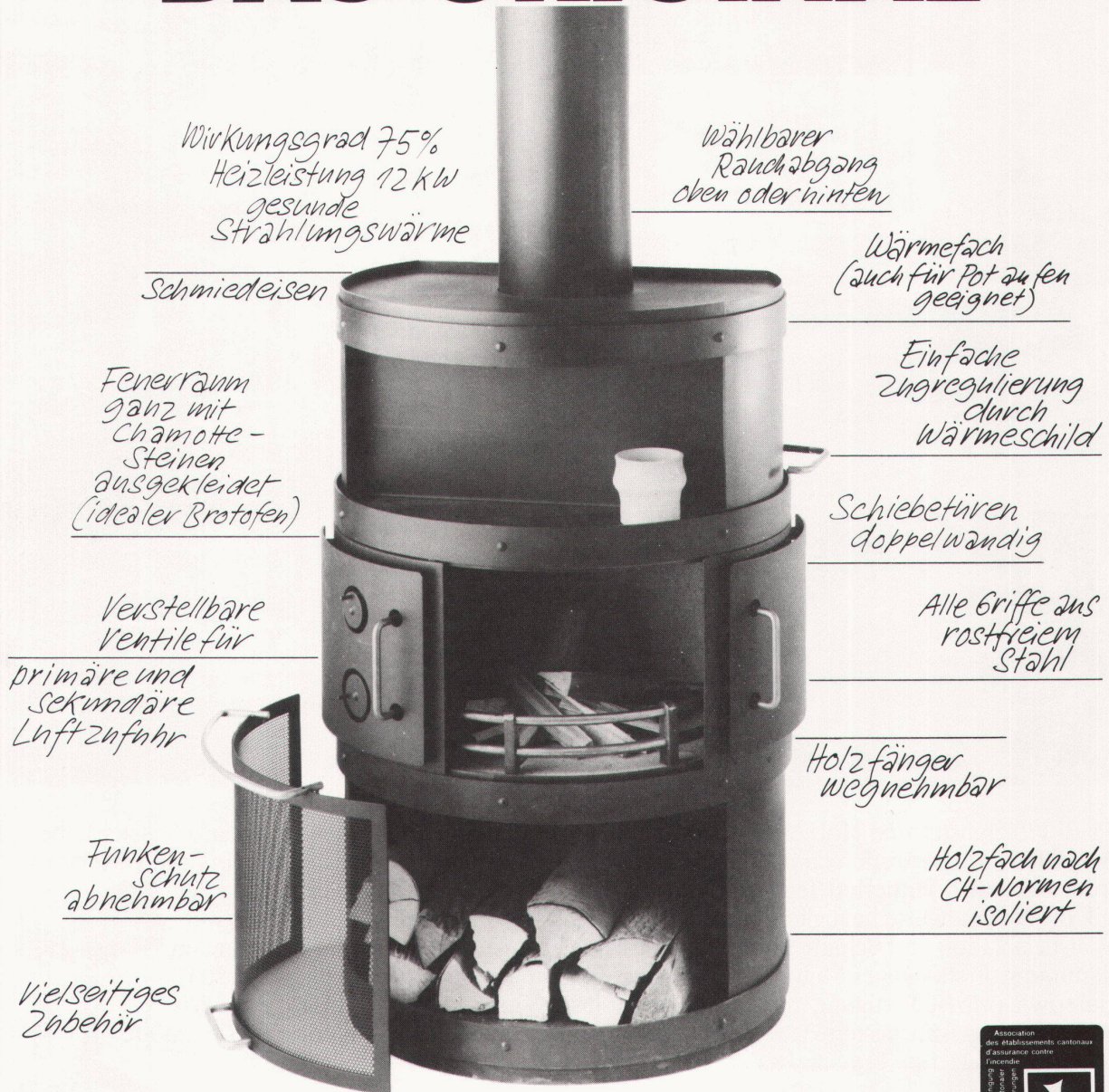

Wirkungsgrad 75%
Heizleistung 12 kW
gesunde
Strahlungswärme

Wählbarer
Rauchabgang
oben oder hinten

Schmiedeeisen

Wärmefach
(auch für Pot auf den
geeignet)

Fenerraum
ganz mit
Chamotte-
Steinen
ausgekleidet
(idealer Brotfen)

Einfache
Zugregulierung
durch
Wärmeschild

Schiebetüren
doppelwandig

Verstellbare
Ventile für

primäre und
sekundäre
Luftzufuhr

Alle Griffe aus
rostfreiem
Stahl

Funken-
schutz
abnehmbar

Holz fänger
wegnehmbar

Holzfach nach
CH-Normen
isoliert

Vielseitiges
Zubehör

Bereits 1970 hat der dänische Architekt Bent Falk einen Ofen, der gleichzeitig als Cheminée verwendbar ist, gezeichnet und damit den RAIS Cheminée-Ofen erfunden. Seit 1977 sind RAIS Cheminée-Ofen in der Schweiz erhältlich. Sie sind EMPA-geprüft und von der Vereinigung Kantonalen Feuerversicherungen in Bern offiziell zugelassen. Für ihren ausgezeichneten Wirkungsgrad haben sie 1979 das Gütezeichen der Schweizerischen Vereinigung für Forstwirtschaft erhalten.



RAIS – eine heisse Idee! **wohnbedarf** ^{BASEL}

Weitere Informationen verlangen Sie bitte bei
Wohnbedarf AG Basel, Aeschenvorstadt 48, 4010 Basel, Tel. 061/23 06 50.

In keiner Küche sollte man auf ihn verzichten

auf den **Bosch-Kochherd mit Multifunktions-Backofen!**



SCHWYN ASW

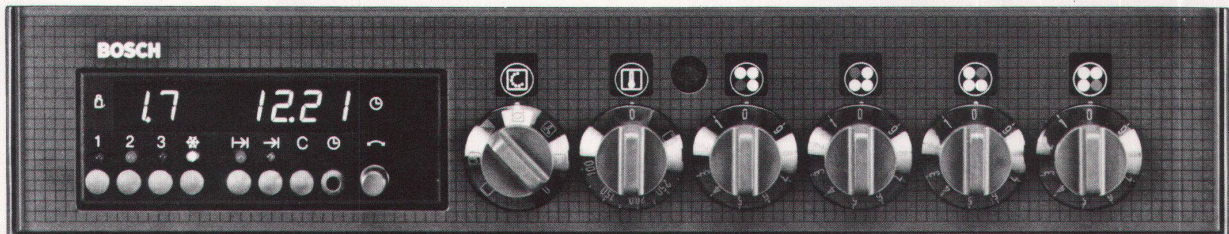

Keine Hausfrau, kein Hausmann, kein Hobbykoch und kein Bauherr sollte auf den neuen Bosch-Kochherd mit dem sensationellen Multi-

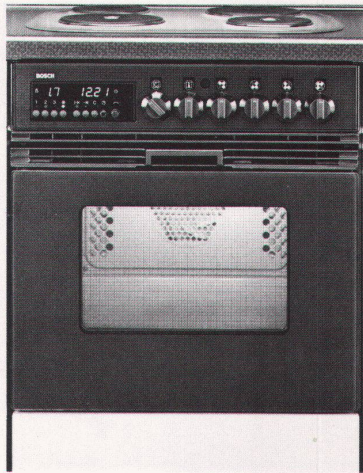

funktions-Backofen verzichten müssen! Bei jedem Neubau, bei jeder Renovation oder auch beim Austausch des bisherigen Kochherds gegen einen neuen sollte man die neuen Bosch-Kochgeräte prüfen.

Der neue Bosch-Multifunktions-Backofen leistet entscheidend mehr als jeder konventionelle Apparat. Er ist auch vielseitiger als alle andern. Man kann darin erstens, wie bisher, mit Unter- und Oberhitze kochen. Er ist zweitens zusätzlich ein hochmoderner Heissluft-Backofen. Und drittens grilliert er bei geschlossener Türe mit Infrarot und unterstützt den Kochprozess mit Heissluft. Jeder Benützer stellt sofort fest, dass die Kochresultate einzigartig sind! Bei Bosch finden Sie auch formal neue, technisch und qualitativ

hochwertige Geschirrspüler, Kühlschränke, Gefriergeräte und Waschautomaten. Jeder Apparat ist von hohem Gebrauchsnutzen, arbeitet energiesparend und kostengünstig. Verlangen Sie mehr Information über den neuen Multifunktions-Backofen und die anderen Bosch-Geräte.

BOSCH

Robert Bosch AG
Abteilung Hausgeräte
8021 Zürich Hohlstrasse 186/188
Tel. 01/277 63 02

W/BW

COUPON

Bitte lassen Sie uns mehr Information zukommen über:

- Multifunktions-Backofen
- Geschirrspüler
- Kühlschränke /Gefriergeräte
- Waschautomaten /Trockner

Name/Firma: _____

Adresse: _____

PLZ/Ort: _____

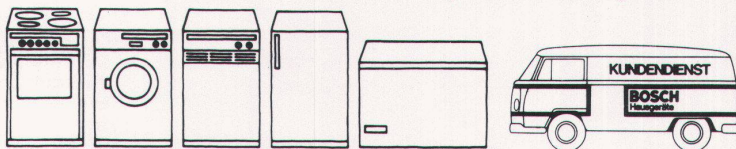

Bei Bosch finden Sie das grösste Sortiment an Einbaugeräten sowie freistehende Haushaltapparate in vielen Modellen und Ausführungen.

Erstaunlich, aber wahr: Ein neues Unternehmen - 100 Jahre alt: Marcmetal AG

Anfang Juli 1981 wurde die Vertriebsgesellschaft Marcmetal AG mit Hauptsitz in Zürich und Niederlassungen in Bern, Lausanne und Bioggio-Lugano gegründet. Zwei Partner sind daran paritätisch beteiligt: Die Luwa AG, welche die Erfahrung ihrer 49jährigen Tochtergesellschaft MBZ Metallbau AG Zürich mitbringt. Und die Marchi Officine S.A. Bioggio, die ihrerseits 51 Jahre Erfahrung im Normbau und auf dem Zivilschutzsektor beisteuert. Zusammen haben beide Partner ein Jahrhundert lang dem Markt den Puls gefühlt, erfolgreiche Produkte geschaffen und dauernd verbessert, Dienstleistungen auf den Bedarf eines wachsenden Kundenkreises abgestimmt. All das werden sie auch weiterhin tun. Nur dass sie es mit vereinten Kräften noch besser, schneller, rationeller zu tun vermögen.

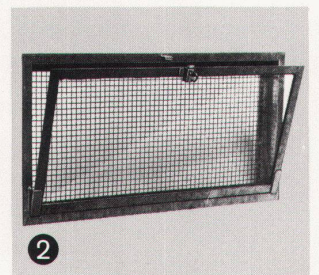

**Qualität hochgehalten,
Sortiment vervollständigt:
Verkaufsprogramm im
Stenogramm**

1 BL - Briefkasten Den PTT-Vorschriften entsprechend. Für Innenräume (Hausgänge, Treppen, Hallen usw.) sowie zum Aufstellen im Freien.

**Jetzt sind wir noch stärker
(und Sie mit uns noch besser dran).**

Die Marcmetal AG übernimmt den Alleinvertrieb der nach wie vor von ihren Partnern hergestellten Produkte in der Schweiz und im Fürstentum Liechtenstein. Das Fazit ist Ihr Profit:

1. Abgerundetes Sortiment: Die besten und bewährtesten Erzeugnisse wurden ins Verkaufsprogramm aufgenommen, dessen Palette breiter gefächert ist als je zuvor.
2. Höchster Qualitätsstandard durch Rationalisierung der Produktion und stetige Anpassung des Fabrikationsprogrammes an die wechselnden Marktbedürfnisse.
3. Vermehrte Flexibilität des Kundendienstes: Vier dezentralisierte regionale Einsatzstellen mit eigenem Lager, Lieferpersonal und Montageteam (Zürich, Bern, Lausanne, Bioggio).

Alles in allem eine beträchtliche Leistungssteigerung, die Kunden mit Genugtuung als Mehrgewinn verbuchen werden.

**Neue Versorgungsstrategie
bringt Kundendienst näher.**

Zürich: Hauptsitz und Zentralstelle für Buchhaltung, Datenverarbeitung und Materialbewirtschaftung. Zugleich Regionalvertretung Ost- und Zentralschweiz sowie Fürstentum Liechtenstein: Kundendienst-Organisation, Lager mit Bahnanschluss, Lastwagen für direkte Lieferung zur Baustelle, Equipe für Montage, Unterhalt und Service.

Regionalvertretungen Bern (Nordwestschweiz), Lausanne (Westschweiz) und Bioggio (Tessin): jede mit eigener Kundendienst-Organisation, eigenem Lager, Lastwagen für direkte Lieferung zur Baustelle und Equipe für Montage, Unterhalt und Service.

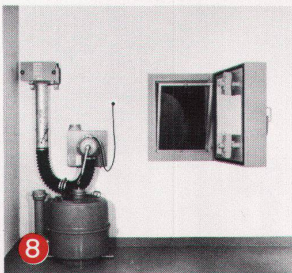
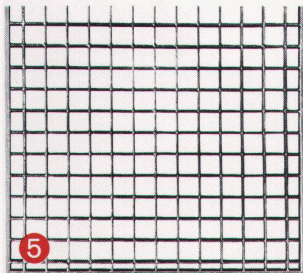
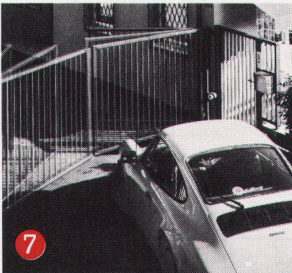
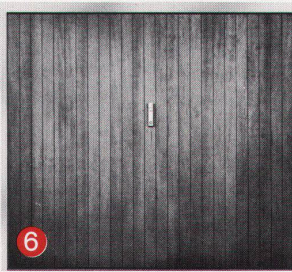
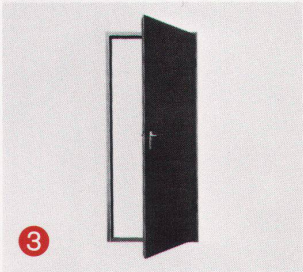
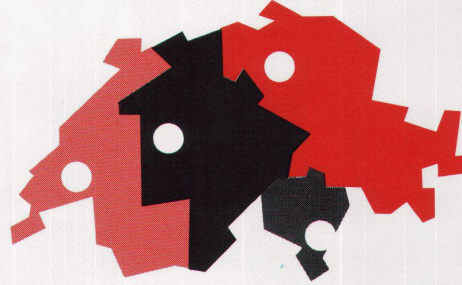

5 GT - Gitterroste Feuerverzinkt, für Wohnbauten oder industrielle Verwendung. Für Lichtschächte, Rampen und Treppen, Ventilationsöffnungen, Stege, Brücken und Abwasserreinigungsanlagen.

6 PB - Garagetore Qualitätsstandard und Sicherheit der Marchi-Tore - längst sind sie weiterherum bekannt und geschätzt. Alle Stahlteile feuerverzinkt. Torfüllungen je nach Wunsch aus wetterfesten Douglas-Sperrholzplatten, Tannenholztäfer oder verzinkten Stahlblech-Lamellen. Norm- oder Spezialmasse.

7 PBA - Automaten Unser vielseitiges Programm ermöglicht uns, alle neuen oder beste-

henden Tore zu automatisieren: Kipptore, Schiebetore, Falttore, Flügeltore, Garagentore... Ein Stab geschulter Techniker entwickelt für jedes Tor die optimale Antriebsvorrichtung. Alle Anlagen erfüllen höchste Anforderungen an die Sicherheit.

8 RA/VA - Zivilschutz Abschlüsse und Belüftungsanlagen. Bei der Planung und Realisation der gesamten technischen Ausrüstung von privaten und öffentlichen Schutzräumen, Orts- und Sektor-Kommandoposten sowie Sanitätsposten werten wir unser Know-how in jeder Beziehung gewinnbringend für Sie aus. Alle Artikel in unserem Lieferprogramm sind vom zuständigen Bundesamt geprüft und genehmigt.

Bestellen Sie das Marcmetal-Panorama. Dann sind Sie runderum im Bild!
Wer baut, tut gut daran, den Dingen auf den Grund zu gehen.

Genau das macht das achtseitige Selbstporträt der Marcmetal AG möglich. Senden Sie einfach den Coupon ein, und sie erhalten es postwendend zugestellt.

2 FM/FK - Stahl- und Kunststoff-Fenster Norm- oder Spezialmasse, ein- oder zweiflügelig. Neu: Nebst den traditionellen feuerverzinkten Stahlfenstern haben wir ein Modell aus Kunststoff, mit Isolierglas und Gummidichtung, entwickelt. Damit ist dieses Isolationsproblem endlich gelöst!

3 ST - Stahltüren Genormte Türen, doppelwandig, aus sendzimirverzinktem Stahlblech. Feuerhemmende Türen.

4 FB - Fensterbänke. Für jedes Fenster und jede Terrasse. Aus Aluminium oder Stahlblech, sendzimir- oder feuerverzinkt.

WBW

Bestellschein

Information ist noch immer die beste Entscheidungshilfe. Bitte senden Sie mir das ausführliche Marcmetal-Panorama.

Name _____

Firma _____

Strasse _____

PLZ/Ort _____

Marcmetal AG, Flüelastrasse 51, 8047 Zürich, Tel. 01 54 67 00

marcmetal

AG

Marchi & Metallbau

Zürich: Flüelastrasse 51
Bern: Weyermannsstrasse 34

Lausanne: Avenue Vinet 25
Bioggio: Via Industria

NEPTUN der mechanische Bademischer mit dem neuen Design...



...und der
erfolgreichen
Neptun-Technik



Metallgiesserei und
Armaturenfabrik Lyss
CH-3250 Lyss
Telefon 032 84 34 64
Telex 34 94 63 alysch

OEDERLIN + CIE

Oederlin & Cie AG
Armaturenfabrik
CH-5401 Baden
Telefon 056 82 01 01
Telex 52 812 oedco

Das Schiebefenster zur Sonne

Sinnvoll ausgedacht

Zum behaglichen Wohnen in einem Dachraum gehört das Tageslicht, der freie Ausblick zum Himmel und in die Natur. Aber versuchen Sie einmal, die Sonne so richtig hereinzulassen, wenn sich das Dachfenster nur bis zu einer bestimmten Öffnung hochkippen lässt. Oder wenn schon, wie klappen Sie ein ganz aufs Dach hochgelegtes Fenster wieder mühe-los zurück?



Das Braas-Atelierfenster lässt den Sonnenschein herein.

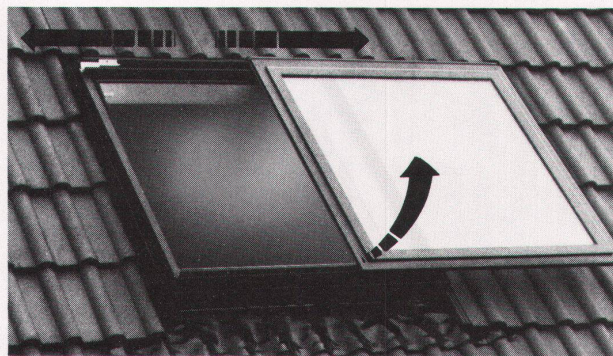

Sinnvoll ausgedacht – praktisch konstruiert: Dauerlüften – hochkippen – schieben links – schieben rechts.

Mit dem Braas-Atelierfenster stellen sich solche Probleme nicht. Denn es ist sinnvoll und zweckmässig konstruiert:

- **Der Fensterflügel lässt sich bequem über 2/3 der Fensterbreite nach links oder rechts schieben.** Durch dieses Schiebefenster kann die Sonne eintreten!
- Wer jedoch die Sonne lieber etwas gedämpft mag, kann sein Braas-Atelierfenster mit Jalousetten, Rollos oder Markisen ausrüsten.

- Und wenn's regnet, sorgt eine regensichere Kippstellung für frische Luft, ohne dass dabei Wasser einfließen kann.

Praktisch konstruiert

Das Braas-Atelierfenster besitzt einen hohen Funktions- und Gebrauchswert. **Es lässt sich auch bei einem nachträglichen Dachausbau problemlos einsetzen und passt sich jedem Bedachungsmaterial an.**

Die eloxierten Aluminiumteile und der durchgefärbte Hart-PVC sind absolut witterungsbeständig und rostfrei. Zur Auswahl stehen 8 verschiedene Fenstergrössen und Verglasung nach Wunsch: Sonnenschutz-, Sicherheits-, Isolier- oder Thermopluglas.

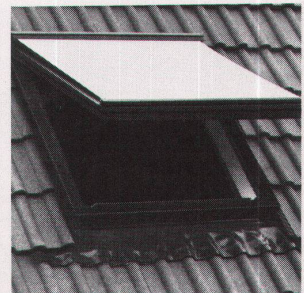

Reichhaltiges Zubehör: Rollos, Jalousetten oder Markisen.



Beim Braas-Atelierfenster problemlos Reinigen auch der Fenster-Aussenseite.

Braas-Atelierfenster 053 Das Schiebefenster zur Sonne

Zürcher Ziegeleien
Postfach, 8021 Zürich
Telefon 01/35 93 30

Baustoffe AG Chur
Postfach, 7001 Chur
Telefon 081/24 46 46

Keller AG Ziegeleien
8422 Pfungen
Telefon 052/31 10 21

Verkaufsstelle GOZ Aargau
Postfach, 5001 Aarau
Telefon 064/22 15 88

J. Schmidheiny & Co. AG
Postfach, 9001 St. Gallen
Telefon 071/22 32 62

Sergio Merotto
6951 Lugaggia
Telefon 091/91 34 32

Keller AG Ziegeleien
3053 Münchenbuchsee
Telefon 031/86 11 68

Zentralschweiz
Büro + Lager Ziegelei Inwil, 6034 Inwil
Telefon 041/89 17 77/89 27 25

**Kennen Sie das Isolations-Material,
das auch das Arbeitsklima
freundlich macht?**

Polystyrol-Hartschaum
Schweizer Qualität.



Construire
en acier...
Comment?

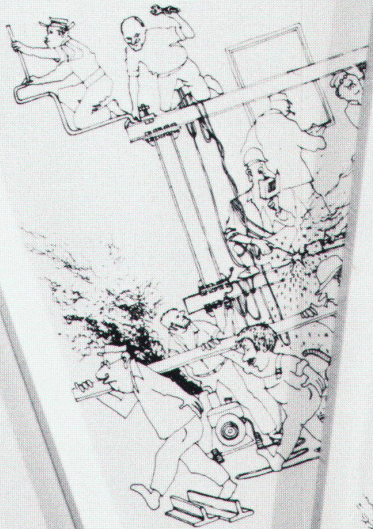

bauen in stahl
für jedermann

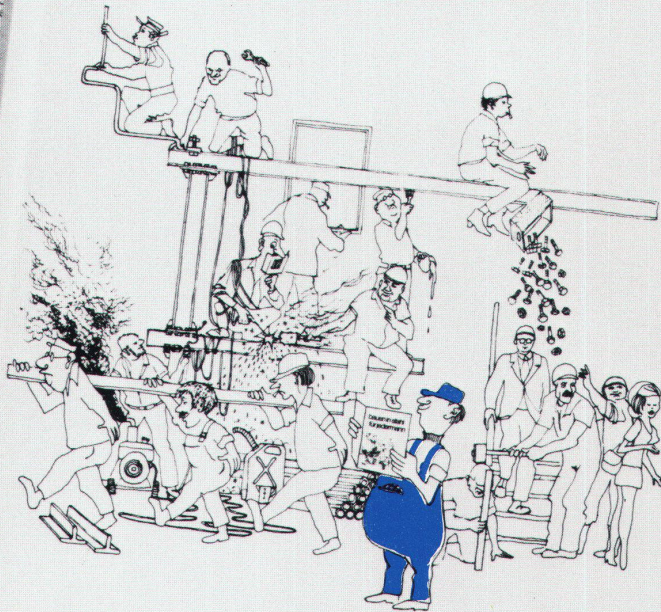

SZS

ZUR KONSTRUKTION

Die Wahl der Stahlbauteile beeinflusst das Konzept des Bauwerkes. Dabei sind Art und Lage von Fassaden, Zwischenwänden und technischen Installationen mitzuberücksichtigen.

Der Konstruktionsraster, durch Spannweiten und Stützenstellungen festgelegt, hat sich einem sekundären Raster unterzuordnen. Dieser Sekundäraster bestimmt die Aufteilung der Fassadenelemente, der Zwischenwände, der untergehängten Decken und die Lage der Kabelkanäle für die technischen Installationen.

Von der sinnvollen Wahl dieses Sekundärasters hängen nicht allein das architektonische Aussehen des Bauwerkes, sondern ganz besonders dessen rationelle und wirtschaftliche Ausführung ab.

Im Gegensatz zu Hallenbauten bestehen Stockwerksbauten, wie der Name schon sagt, aus mehreren Ebenen, in denen horizontale Träger die Deckenlasten auf Stützen übertragen.

Dabei können drei Konstruktionstypen unterschieden werden:

1. Steife Rahmen.
2. Gelenkige Rahmen mit Windverbänden.
3. Gelenkige Rahmen, die zur Windaussteifung an Betonkernen angeschlossen sind.

STEIFE RAHMEN

Diese Bauweise ohne Windverbände ist oft in amerikanischen Wolkenkratzern anzutreffen.

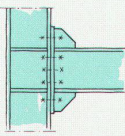

durchgehende Stütze

Die Stabknoten sind **BIEGESTEIF** ausgeführt, um die Horizontalkräfte aus Wind und Erdbeben über Stockwerkrahmen ableiten zu können.

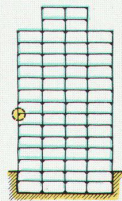

Stützen und Binder nehmen an der Übertragung sowohl der vertikalen als auch der horizontalen Kräfte teil. Diese Bauweise ist lohnintensiv und daher teuer.

Sie kostet etwa 15 bis 20% mehr als eine vergleichbare Gelenkbauweise mit Windverbänden. Positiv zu bewerten ist ihre elastische Nachgiebigkeit bei Erdbeben. Es ist vorteilhaft, die Stützen durchlaufen zu lassen, und zwar bis hinunter in die Untergeschosse, wo die mit Steifen vollgepackten grossen Stützenfüsse nicht stören.

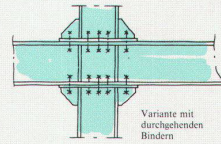

Variante mit durchgehenden Bindern

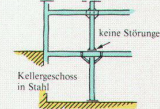
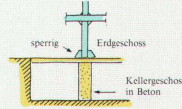

GELENKRAHMEN MIT WINDVERBÄNDEN

Die steifen Rahmenknoten sind hier verschwunden. Alle Horizontalkräfte werden über ein System von Windverbänden nach unten in die Fundamente geleitet.

Im Gegensatz zur integrierten Struktur von vorher, findet hier eine Aufteilung der Tragfunktionen statt:

die Stützen tragen die vertikalen Lasten auf Druck, die Deckenträger auf Biegung und für den Wind sind allein die **WINDVERBÄNDE** zuständig.

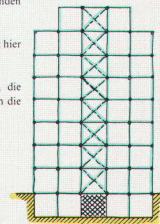

Zwei Variante können unterschieden werden:

1. Mit durchlaufenden Stützen (schnellere Montage).
2. Mit durchlaufenden Bindern (gegebenenfalls Materialeinsparungen).

DURCHLAUFENDE STÜTZEN

Geeignet für kleine Spannweiten

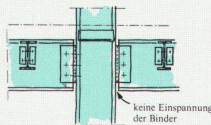

ANSICHT

DURCHLAUFENDE TRÄGER

Für grosse Spannweiten (mehr als 8 m)

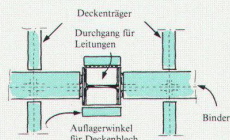
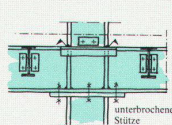

GRUNDRISS

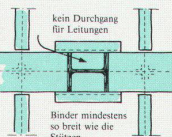

Eine **weitere Möglichkeit** besteht darin, aus den beiden vorgenannten Lösungen jeweils die Vorteile herauszugreifen und sowohl die horizontalen als auch die vertikalen Bauteile durchlaufen zu lassen. Dabei müssen die Binder verdoppelt werden. Dies bringt konstruktiv so grosse Vorteile, dass die erhöhten Materialkosten oft ausgeglichen werden können.

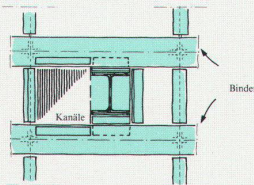

GRUNDRISS

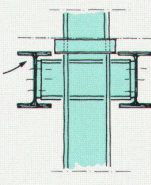

SCHNITT

Die lästige Interaktion aus horizontalen und vertikalen Kräften fällt weg. So kommt man mit sehr viel weniger Schweissnähten aus (bei den Bindern können sie vollkommen fehlen) und schafft zudem Platz für Leitungskanäle.

Beispiele aus dem Abschnitt:
Zur Konstruktion ...

Exemples de la partie:
Conception de la structure...

LES ÉLÉMENTS DE LA STRUCTURE

A LES PLANCHERS

Outre son rôle d'élément porteur horizontal, le plancher doit satisfaire à plusieurs impératifs:

- Être phoniquement absorbant.
- Être étanche aux fluides.
- Transmettre les charges verticales aux piliers.
- Jouer le rôle de contreventement horizontal.
- Permettre la diffusion des installations techniques.
- Offrir des possibilités de fixation pour le faux-plafond ainsi que pour les installations techniques.

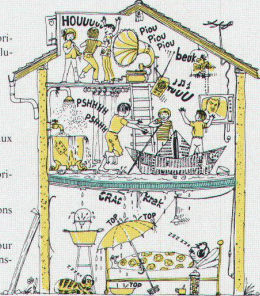

PLANCHERS MÉTALLIQUES USUELS

Dalle en béton armé coulée sur un plancher métallique en tôle profilée. Permet de réaliser un plancher mixte acier-béton pour autant que l'adhérence entre la tôle et le béton soit garantie mécaniquement.

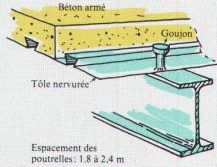

Épaisseur de la tôle: 0.9-1.2 mm. Liaison entre le profil et le béton assurée par des goujons en acier. Plancher économique, exige un bétonnage sur place.

Dalles préfabriquées posées sur les poutrelles. Solution économique qui permet d'économiser un bétonnage sur place. Percements plus difficiles à réaliser après coup. Demande une coordination accrue entre les entreprises assurant le montage du béton et de l'acier. Les dalles peuvent être réalisées en béton armé, précontraint ou encore en béton cellulaire. La liaison entre dalle et profilé se fait par soudure, exceptionnellement par boulons.

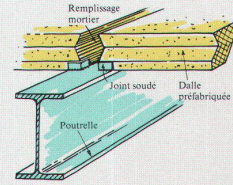

Plancher métallique alvéolaire.

Plancher très léger, relativement coûteux, portées jusqu'à 4.50 m. Pose des problèmes en cas de charges concentrées supérieures à 300 kg. Possibilité, dans certains cas d'utiliser les alvéoles comme caniveau pour la ventilation. Nécessite un faux-plafond absorbant phoniquement. Hauteur statique très réduite.

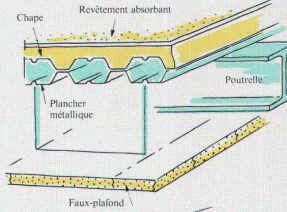

Dalles toiture métalliques.

Le béton ou la chape est supprimée. L'isolation est directement posée sur la tôle métallique, solution très légère. Faible inertie thermique et acoustique. Exige un contreventement horizontal complémentaire sauf cas spécial. Épaisseur des tôles 0.8 à 1.2 mm. En cas de plafond apparent, il est recommandé d'imposer une épaisseur minimale de 0.9 mm afin de limiter les défauts inhérents à la manutention et à la pose.

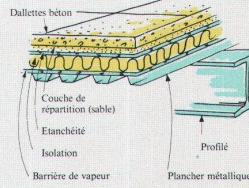

Toutes ces tôles sont enrobées par un zinguage qui constitue une protection suffisante pour les constructions à l'abri de l'humidité.

Ces planchers sont appuyés sur des poutrelles dont le choix, inspiré par les réflexions faites au sujet des profilés flexibles sera déterminé d'une part par les exigences statiques (portée, charge, flèche admissible) et, d'autre part par les nécessités des installations techniques et du second œuvre.

Pour les poutrelles apparentes, il sera judicieux de prévoir une contreflèche dont la valeur devra être fixée compte tenu des répercussions sur l'épaisseur des chapes notamment. Cette contreflèche devra être calculée sur la base des conditions réelles d'appui et des valeurs caractéristiques du profil.

La densité des installations techniques va influencer le choix du type de poutrelle supportant le plancher:

Solution: Profil de hauteur minimum

Profil type HEA, HEB, HEM. Possibilités de percements limitées. Portées conseillées: au maximum 6 à 7 m.

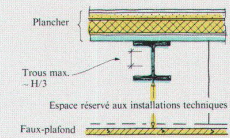

Solution: Profil économique

Profil type IPE. Possibilité de découpages systématiques en nid d'abeille ou ajourés.

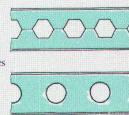

Portées conseillées: jusqu'à 9-10 m.

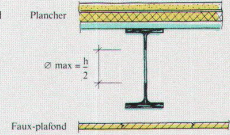

Solution: Poutre triangulée

Permet le passage des installations entre les montants et les diagonales. Structure rigide si la hauteur de la poutrelle atteint 1/10 de la portée.

Portées conseillées: au-delà de 8-9 m.

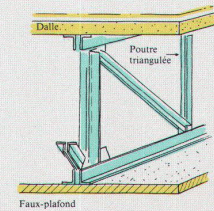

Variante exceptionnelle (très coûteuse): Poutrelle en cadre Vierendeel, moins rigide que la précédente. Solution de désespoir!

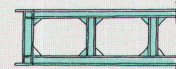

Exemples de la partie:
Les éléments de la construction...
Beispiele aus dem Abschnitt:
Die Bauelemente ...

bauen in stahl für jedermann

Herausgeber:
Schweizerische Zentralstelle
für Stahlbau

45 Seiten, Text und zahlreiche
dreifarbige Skizzen, in Karton
Fr. 19.50

«bauen in stahl für jedermann» ist eine Einführung in den Stahlbau, die allen bisher mit Stahlbau wenig belasteten Bauherren, Architekten sowie Ingenieuren die Einfachheit und Zweckmässigkeit dieser modernen Bauweise zeigt.

In zahlreichen anderen Publikationen und Dokumentationen der SZS sind die Probleme des Stahlbaus und deren Lösungen mit wissenschaftlichem Ernst und Gründlichkeit für den Praktiker behandelt.

Etwas im Gegensatz dazu zeigt die vorliegende Veröffentlichung – mit Humor – die charakteristischen Eigenschaften der Stahlbauweise und deren Vorzüge, wobei die baustoffeigenen Grundsätze der Konstruktion, auch in Verbindung mit Decken, Dächern sowie Fassaden, dargelegt werden.

Die Veröffentlichung steht unter dem Motto eines bekannten Generals und Imperators, der sagt: «Eine schlechte Skizze ist oft mehr wert als ein langer Vortrag.»

Construire en acier ... Comment?

Editeur:
Centre suisse
de la construction métallique
45 pages, texte et nombreux
croquis en trois couleurs,
couverture cartonnée
fr. 19.50

«Construire en acier ... Comment?» est une introduction à la construction métallique qui démontre la simplicité et le fonctionnalisme de cette forme de construction moderne à tous les maîtres d'œuvre, architectes et ingénieurs qui s'en sont peu occupé jusqu'ici.

Dans de nombreuses autres publications du SZS les problèmes de la construction métallique et leurs solutions sont traités à l'intention du praticien, avec un sérieux et une précision scientifique.

Un peu à contre-pied, cet ouvrage présente avec beaucoup d'humour les caractéristiques et les avantages de la construction métallique, les principes technologiques de la construction se rapportant aux planchers, toitures et façades par exemple y figurant également.

Servant d'épigraphe à cette publication, un mot d'un célèbre général-empereur qui dit: «Un mauvais croquis vaut souvent mieux qu'un long discours.»

Bestelltalon / Bon de commande

Schweiz. Zentralstelle für Stahlbau, Postfach 388, 8034 Zürich, Tel. 01 / 47 89 80
Centre suisse de la construction métallique, case postale 388, 8034 Zurich, tél. 01 / 47 89 80

Ich bestelle «bauen in stahl für jedermann»: _____ Ex. deutsche Fassung
Je commande «Construire en acier ... Comment?»: _____ ex. en version française

Name, Vorname:/Nom, prénom: _____

Firma:/Raison sociale: _____

Strasse:/Rue: _____

Postleitzahl, Ort:/Lieu: _____

Machen wir die harte Arbeit auf dem Bau leichter mit Polystyrol-Hartschaum! Die schneeweissen Isolierplatten sind sauber, hautfreundlich, druckfest, formstabil, wasserfest, alterungsbeständig, verrottungsfest, leicht im Gewicht und angenehm in der Verarbeitung.

Polystyrol-Hartschaum, das angenehme Isolations-Material erkennen Sie an diesem Schweizer Qualitätszeichen:



Polystyrol-Hartschaum, Brandkennziffer V.1, laufend von der EMPA nach SIA Norm 279 im Rahmen des Impulsprogrammes geprüft. Schweizer Qualität.

Schwer brennbar.

**Verband der Schweizerischen Polystyrol-Hartschaum-Hersteller
Beethovenstrasse 11, 8002 Zürich, Tel. 01/201 10 80**

BAUKORK AG, Steinhausen – GONON Kunststoffwerk AG, Schlierheim – KEBALIT AG, Ostermundigen – KORK AG, Boswil – LUXITISA, Châtel-St-Denis – SAGER AG, Dürrenäsch – SARNA Kunststoff AG, Sarnen – SCHNEEBERGER Isolierstoffe AG, Dulliken – WANNER Bilten AG, Bilten

Auch eine bekannte Schweizerin...

Werbeagentur Wüest, Eich

Unsere nationale Fluggesellschaft, perfektes Aushängeschild
schweizerischer Leistungsfähigkeit, geniesst weltweit
einen hervorragenden Ruf.

Kunststoffplatten von Argolite sind auch ein Beweis
schweizerischer Leistungsfähigkeit und geniessen
in Fachkreisen einen hervorragenden Ruf.



Und dies nicht umsonst, denn Argolite Kunststoffplatten sind in
über 100 Farben und Dessins erhältlich. Die praktischen Formate
216 x 93, 216 x 106, 260 x 130, 330 x 130 und 330 x 160 cm ermögli-
chen eine Verarbeitung mit minimalen Abschnitten. Argoplax,
die beidseitig belegte Spanplatte, bietet dieselben Vorteile.

**Argolite -
Schweizer Qualität von Format.**

Argolite AG
Kunststoffplattenwerk
6130 Willisau
Tel. 045 811912

Argolite

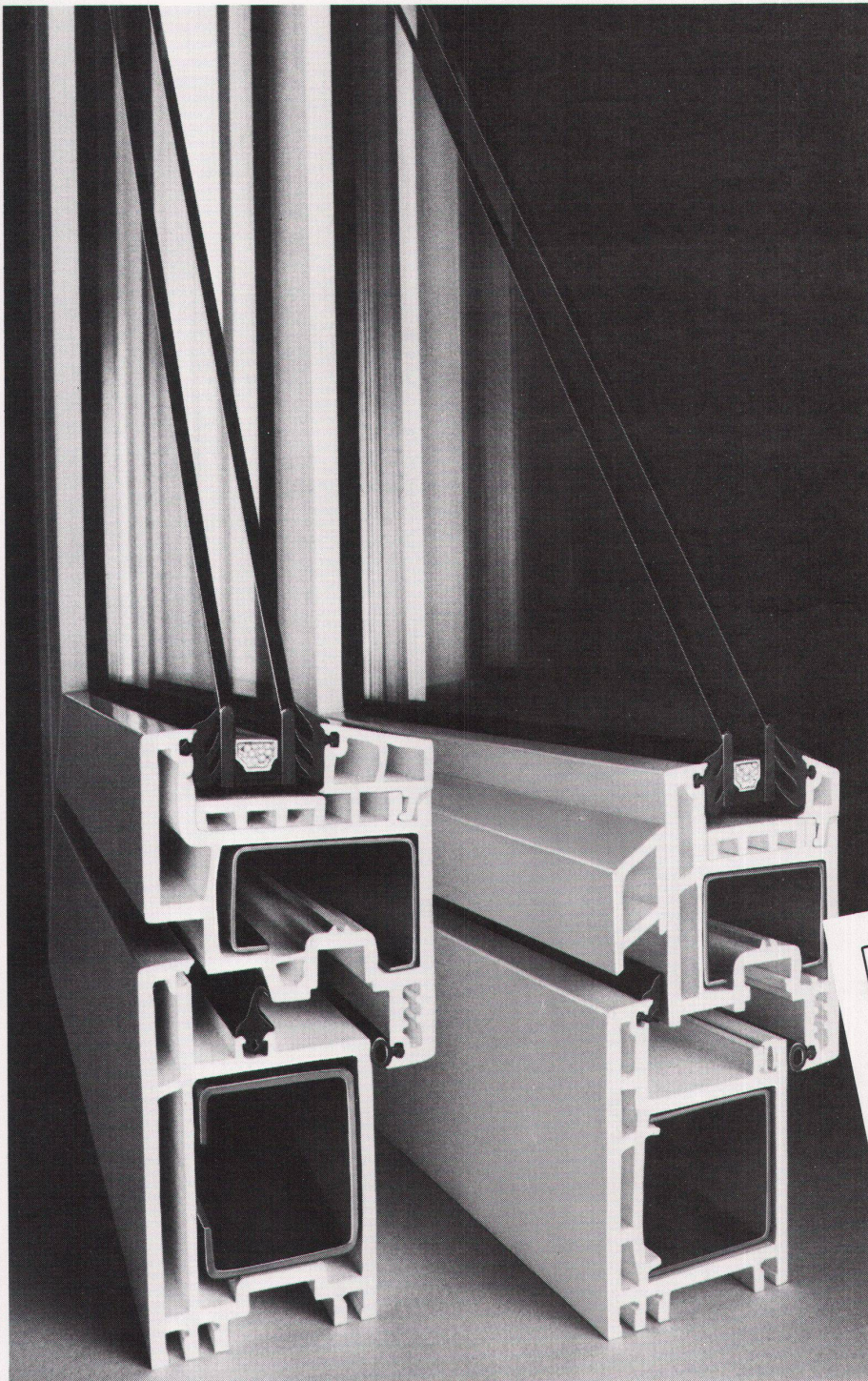

Kunststoff- Fenster **SYSTEM COMBIDUR** Kostbare Energie schon auf dem Reissbrett sparen

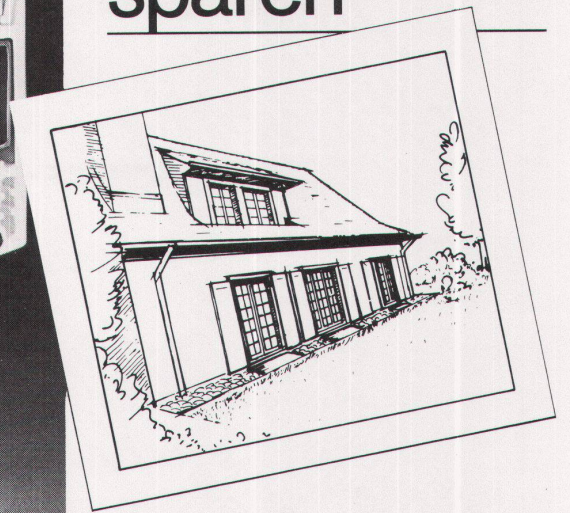

Jedes Haus hat wärmetechnische Schwachstellen. Fenster sind wegen ihrer komplexen Funktion besondere Quellen für unnötigen Heizenergieverlust. Die richtige Produktwahl ist bereits in der Planung entscheidend, wenn die Gesamtenergiebilanz und Heizkostenabrechnung eines Gebäudes stimmen sollen: Gute Wärmedämmung und wirksamen Schallschutz garantieren Kunststoff-Fenster *System Combidur*. Sie werden von autorisierten Schweizer Fensterherstellern entsprechend den schweizerischen Qualitätsansprüchen produziert. Deshalb bewahren sie sich auch unter schwierigen

klimatischen Verhältnissen. Die Rahmenprofile aus dem hochschlagfesten Hostalit Z erfordern zusätzlich einen minimalen Unterhalt. Das umfassende Profilsortiment ermöglicht unterschiedliche Fensterformen, Ausführungsvarianten und Dimensionen. Kunststoff-Fenster *System Combidur* eignen sich daher sowohl für den Neubau wie für die Renovation und belassen dem Architekten einen grossen gestalterischen Spielraum. Kunststoff-Fenster *System Combidur* sind Qualitätsprodukte, deren Eigenschaften laufend überprüft und getestet werden (EMPA-Prüfberichte stehen zur Verfügung).

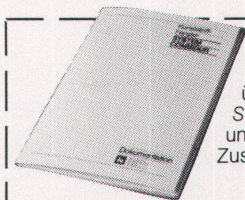

Ich interessiere mich für die Dokumentation über Kunststoff-Fenster *System Combidur* und bitte um kostenlose Zustellung.

Name: _____

Beruf: _____

Strasse: _____

PLZ/Ort: _____



Bitte einsenden an
Gebrüder Kötterling GmbH
Verkaufsbüro Schweiz
Postfach 4
CH-8262 Ramsen

WBW

NIEMAND KOMMT IN DIE INSCAPE '81 OHNE EINLADUNG

INSCAPE 81

INSCAPE '81 ist die internationale Ausstellung für Innenarchitektur. Sie wird von dem Europäischen Review finanziert und findet im Centre for Arts and Conferences, dem Barbican Centre in London, vom 15. bis zum 19. November statt.

Nur die besten internationalen Hersteller von Möbelen, Ausstattungsgegenständen und Zubehörtteilen werden zur Vorstellung von ersten Ausstellungen dieser Art in Großbritannien eingeladen. Die Vorstellung ist jedoch erst der erste Schritt.

**DIE
INTERNATIONALE
AUSSTELLUNG FÜR
INNENARCHITEKTUR
IM
BARBICAN
LONDON
NOVEMBER 15-19
1981**

Alle voraussichtlichen Aussteller müssen sich der strikten Prüfung eines unabhängigen Design- und Ausschusses (Walter Collins, Peter Glynn Smith, und Dieter Pesch) unterziehen, der feststellt, ob die Produkte den höchsten Anforderungen entsprechen.

Sie können daher sicher sein, daß die INSCAPE '81 nur hochqualitative Produkte für ein Forum für Architekten, Designer und Kunden zur gemeinsamen Betrachtung neuer Ideen, Produkte und Prototypen darstellen wird.

Und genau im Zentrum von INSCAPE '81 befindet sich Tasktech.

Die Architectural Press, die Organisatoren der INSCAPE '81, bitten Sie, sich einmal telefonisch mit Ihrem American Express-Reisebüro in Verbindung zu setzen (über diesen Coupon in 81, Reisedienstgeber, oder diesen Coupon zu benutzen) oder, wenn Sie es vorziehen, sich an die Ausstellung zu wenden, um Ihre Fahrt, Buchungen, November statt, die Konferenzkarten kümmern, bis 17. November.

Schicken Sie diesen Coupon an:
Vivienne Bourne,
American Express Travel Service
6 Haymarket,
London SW1Y 4BS,
England.

Oder rufen Sie Ihr American Express-Reisebüro an.
Weitere Informationen über INSCAPE '81 sind von den Organisatoren erhältlich:
David Thorne,
Architectural Press (Inscape '81),
9 Queen Anne's Gate,
London SW1H 9BT,
England.
Telefon: 01 222 4333
Fernschreiber: 8953505

Tasktech, das Büro von morgen, ist das erste auf einer Ausstellung vorgedrehtes Büro, das tatsächlich von einer größeren internationalen Firmengruppe betrieben wird. Dies ist kein Ausstellungsmodell, sondern es stellt eine echte Integration der gesamten Büroumgebung (einschließlich hochentwickelter Hardwared) mit den dort tätigen Mitarbeitern und der Firma, für die sie arbeiten, dar.

Der Eintrittspreis zur INSCAPE '81 ist £2.50. Zu gleichen Zeit, zu der die Ausstellung stattfindet, wird am 17. und 18. November eine Konferenz, "New Technology at Work", abgehalten werden.

Wenn Sie an der Konferenz teilnehmen möchten, schreiben Sie bitte an:
Architectural Press,
London SW1H 9BT,
England.
und wir werden Ihnen ein Anmeldeformular und volle Einzelheiten über das umfangreiche zweitägige Programm schicken.
Teilnahme an der gesamten zweitägigen Konferenz kostet £160 (£90 für nur einen Tag). Sie brauchen nur zu antworten.

HIER IST IHRE

Ich bin an Teilnahme an der Ausstellung interessiert
Ich bin an Teilnahme an der Konferenz interessiert
Ich bin an der Amex/Inscape '81 interessiert

Name

Adresse

Firma

EGROSTAR modul

Toilettenschränke

Die neue Produktlinie –
überdurchschnittlicher
Komfort
zu vernünftigem Preis.



● Erstklassiges Material (verzinktes Stahlblech), äusserst robust und verzugsfrei – widerstandsfähige Oberfläche (einbrennlackiert) ● Grosse Spiegelflächen innen und aussen, verschwenderischer Innenraum ● 2 Steckdosen ● Dekorative, blendfreie Beleuchtungsabdeckung ● Modelle in 4 verschiedenen Breiten; 60 cm, 90 cm, 120 cm und 150 cm ● In Weiss und in vielen hübschen Sanitärfarben ● Und ganz aktuell: **Modulmass-Normierung. Deshalb mit handelsüblichen Badezimmermöbeln kombinierbar** ● Verlangen Sie unseren Spezialprospekt.





Architekten und Bauherren bieten wir mit THERMOPLUS® ein Wärme-Isolierglas an, das sich millionenfach bewährt hat. Mit THERMOPLUS® wird wirklich Heizenergie eingespart: Mehr Wohnkomfort zu einem günstigeren Preis.

Das Wärme-Isolierglas THERMOPLUS bietet entscheidende Vorteile:

- geeignet für Neubauten wie für Renovationen
- problemloser Einbau in normale Fensterrahmen, keine verstärkten Beschläge notwendig
- k-Werte von 1,5 bis 1,9 W/m²K
- doppelte Wärmedämmung: Durch hauchdünne Goldbeschichtung und Edelgasfüllung im Scheibenzwischenraum
- grosszügige Fassadengestaltung und Fensterflächen wieder möglich ohne Heizkosten-Erhöhung

THERMOPLUS von der FLACHGLAS AG, nur echt mit der goldenen Katze. Wir beraten Sie gerne.

 **FLACHGLAS AG**



Jede THERMOPLUS-Scheibe von der FLACHGLAS AG ist jetzt mit dem Symbol der goldenen Katze gekennzeichnet.

THERMOPLUS garantiert den Energiegewinn: Mit einem optimalen Verhältnis von Sonnenenergie-Durchlässigkeit zu Wärmedämmung.

THERMOPLUS bietet Behaglichkeit und Energieeinsparung zugleich: Durch eine höhere raumseitige Scheibenoberflächen-Temperatur.

Wir interessieren uns für THERMOPLUS und bitten um Zustellung einer Dokumentation.

Name/Vorname: _____

Firma: _____

Strasse: _____

PLZ/Ort: _____ WBV

Bitte einsenden an die Generalvertretung Willy Waller Glas AG 6300 Zug 2

JHB

Jac. Huber & Bühler
Nachfolger Dr. H. Bühler
Mattenstrasse 137
Postfach 2500 Biel 3
Tel. 032-25 88 33

Ruppert, Singer AG
Vulkanstrasse 116
Postfach
8048 Zürich
Tel. 01-64 33 53

Schwalm Glas AG
St.-Galler-Strasse 119
Postfach
8403 Winterthur
Tel. 052-29 77 87

Stampfli SA
Chemin du Vallon 28
Case postale
1030 Bussigny près Lausanne
Tél. 021-89 33 22

Mitglieder der JHB-Gruppe

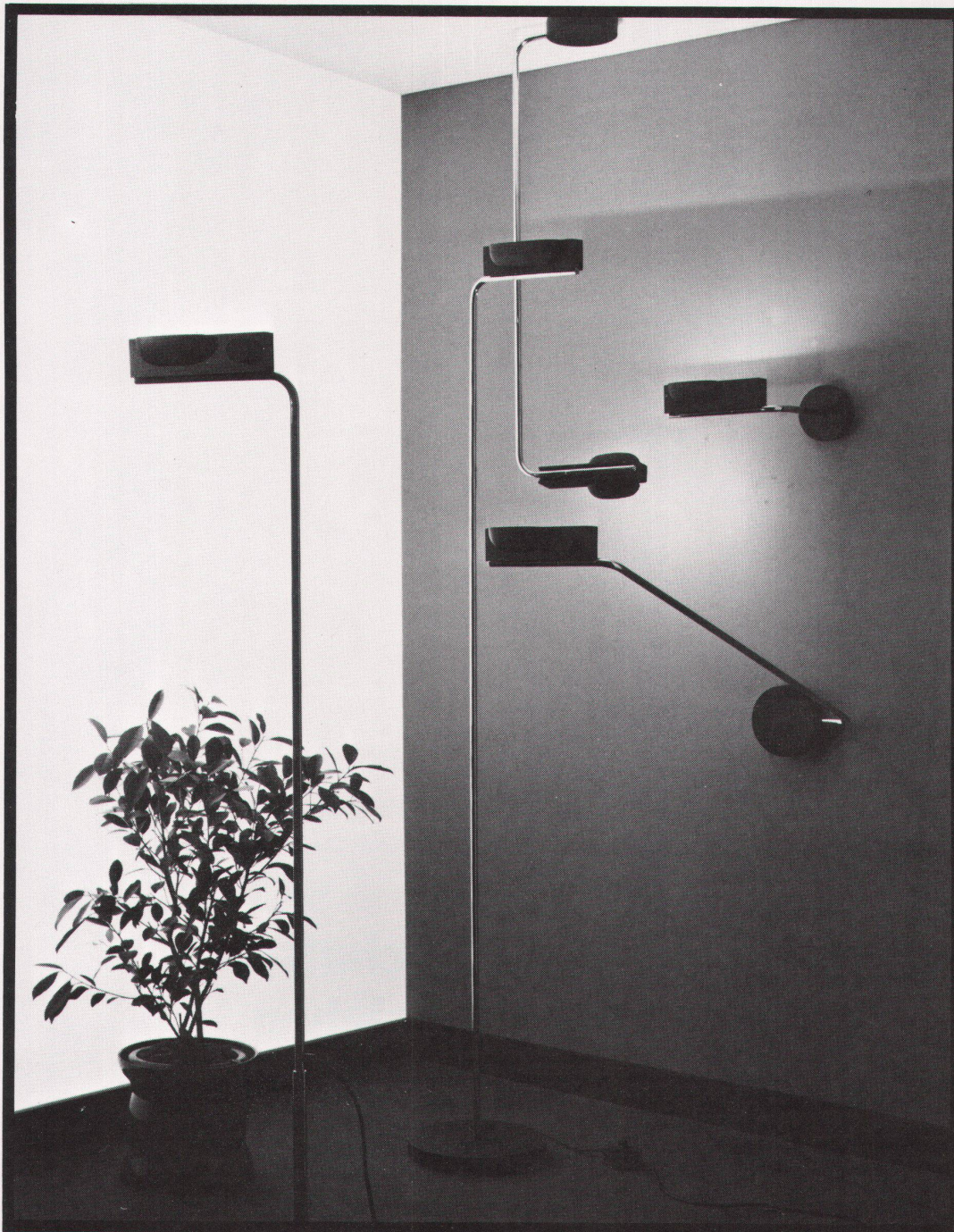

Camera

Design: Ernesto Gismondi

Eine Serie Halogen-Lampen. Reflektor aus Aluminium Pressguss.

Farbe: dunkelgrau. Craquelè lackiert. Lieferbar in nachstehenden Varianten:
 Camera terra 500/1000 W
 Camera parete 500/1000 W
 Camera braccio 500/1000 W
 Halogen-Scheinwerfer-Gluebirne 500 und 1000 Watt, mit Licht-Regler.

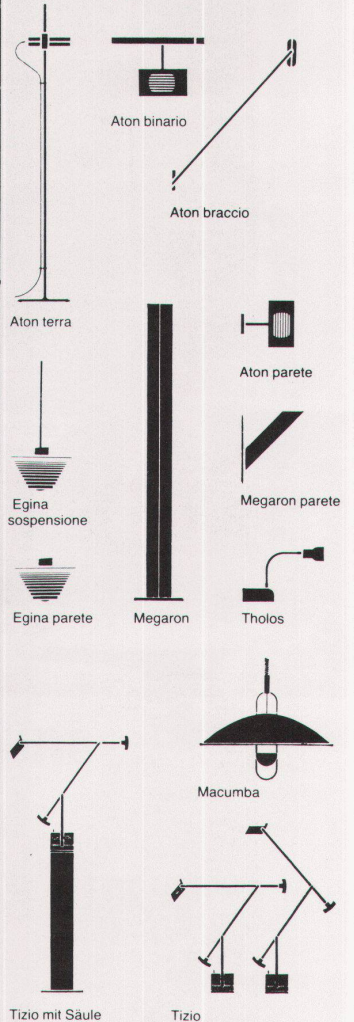

Leuchten, Kunststoffmöbel und Accessoires

AARBERG 3270
 ERICH DARDEL - Stadtplatz 38
 Tel. 032/82.18.44
BAAR
 ATELIER HILFIKER ZUG + BAAR
 Tel. 042/31.56.56
BADEN 5400
 FORM + WOHNEN - Rathausgasse 24
 Tel. 056/22.76.40
BASEL 4051
 AERA AG - Steinenvorstadt 11
 Tel. 061/23.88.80
BASEL 4051
 HÄFTER INTÉRIEUR - Elisabethenstr. 42
 Tel. 061/23.13.58
BASEL 4000
 IDEALHEIM AG - Gerbergasse 24
 Tel. 061/25.38.30
BASEL 4010
 WOHNBEDARF AG - Aeschenvorstadt 48
 Tel. 061/23.06.50

BERN 3007
 FORM + RAUM - Belpstr. 14
 Tel. 031/25.69.11
BERN 3011
 WOHNSHOP AG - Gerechtigkeitsgasse 36
 Tel. 031/22.54.78
BURGDORF 3400
 WOHNSTUDIO WEBER + CO. - Lorraine 7
 Tel. 034/22.70.97 und 035/2.11.97
CHUR 7000
 WOHN + DECOR CHUR AG - Grabenstr. 47
 Tel. 081/22.85.54
DERENDINGEN 4552
 HANS ZAUGG - Meisenweg
 Tel. 065/42.49.66
HORGEN 8810
 RALPH HIESTAND WOHNDISEIN - Seestr. 159
 Tel. 01/72.56.552
LAUSANNE 1003
 WOHNSHOP SA - 11, Place Chauderon
 Tel. 021/23.12.18

LUZERN 6000
 BUCHWALDER LINDER - Am Muehlenplatz
 Tel. 041/51.25.51
MUTTENZ 4132
 HERSBERGER AG - Hauptstr. 89
 Tel. 061/61.33.77
OLTEN 4600
 VÖGELI MAX AG - Hauptgasse 20
 Tel. 062/21.78.41
ST. GALLEN 9000
 DOMUS LAMPEN + MOEBEL - Oberer Graben 26
 Tel. 071/22.51.55
ZOFINGEN 4800
 UELI FRAUCHIGER DESIGN - Luzernerstr. 16
 Tel. 062/51.44.51
ZUERICH 8001
 NEUMARKT 17 AG - Nuemarkt 17
 Tel. 01/47.59.50 OD 51
ZUERICH 8001
 WOHNSHOP AG - Werdmuehleplatz 4
 Tel. 01/211.46.49

Vertretung fuer die Schweiz

C. Arquint

Möbel en gros Vertretungen
 Loostrasse 13
 6430 SCHWYZ - Tel. 043/21.41.53

Artemide

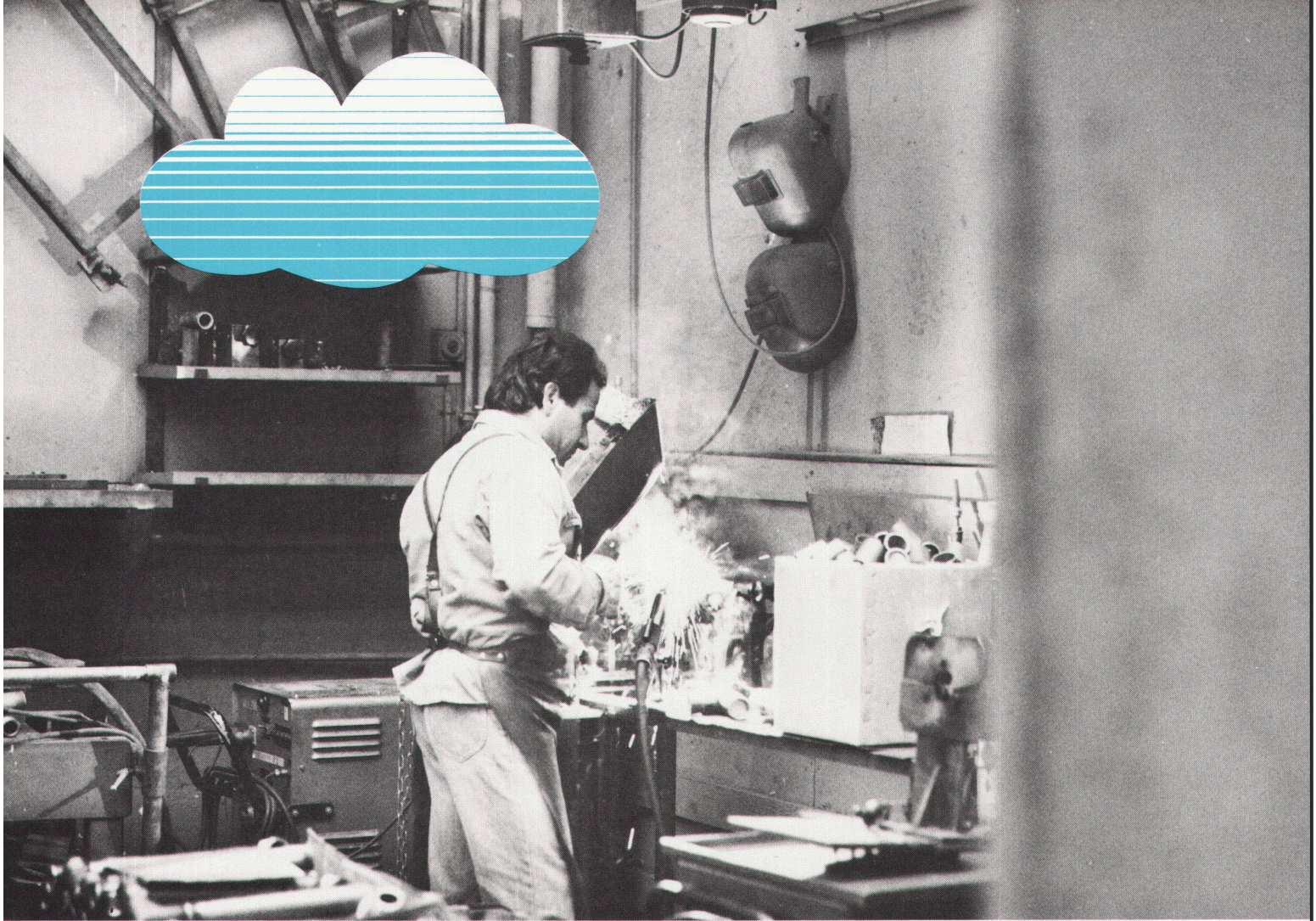
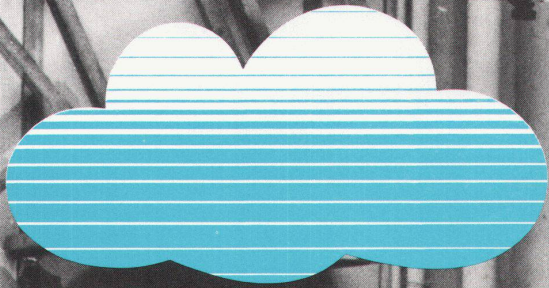

Indem wir gesunde Luft schaffen, tragen wir in vielen Betrieben zur guten Stimmung und zur Senkung der Energiekosten bei.

Eine gesunde Luftfeuchtigkeit und die richtige Temperatur sind Voraussetzungen für eine gute Arbeitsmoral. In Fabrikationshallen sind die Voraussetzungen dafür aber nicht die besten, da die laufenden Maschinen Frischluft verbrauchen und die Luft überdies durch die ausströmende Abwärme ausgetrocknet wird. Deshalb tragen Investitionen für Anlagen zur Schaffung eines gesunden Arbeitsklimas und zur Energierückgewinnung in der Ertragsrechnung Früchte.

Die Wahl fällt oft auf uns, wenn es um die Auftragserteilung zur Lieferung von Apparaten für Luft-, Wärme-, Kälte- und Klimatechnik geht. Weil unsere Produkte ein hohes technisches Niveau und einen hohen Qualitätsstandard haben und weil unsere unternehmerische Flexibilität und unser Beratungsservice von Planern und Anlagebauern sehr geschätzt werden.

ORION AL-KO AG, Postfach,
8037 Zürich, Telefon 01-42 16 00



Wir nutzen die Luft besser.



GRIESSER

GRIESSER AG 8355 AADORF
052 / 47 05 21

Mehrfamilienhäuser, Brunnmattstrasse 18 + 20, Kriens
Ausgerüstet mit
Leichtmetall-Faltrolläden **ROLPAC®**
Architekturbüro GIVA AG, Kriens
Generalunternehmung: T. Eberli, Sarnen

(siehe Produktinformation auf der Rückseite)

GRIESSER-STOREN sparen Energie, und bieten mehr Sicherheit . . .



- ... sparen Energie,
weil die Lamellen auch nach Jahren
gut schliessen.
- = geringe Luftbewegung zwischen Store
und Fenster.
- = bessere Isolation gegen die Kälte.
- ... bieten mehr Sicherheit,
weil sie sich in der untersten Stellung
automatisch verriegeln.

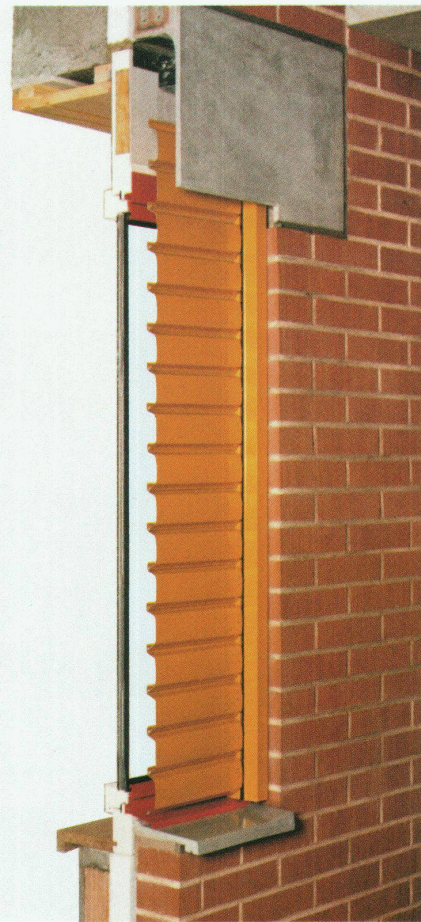
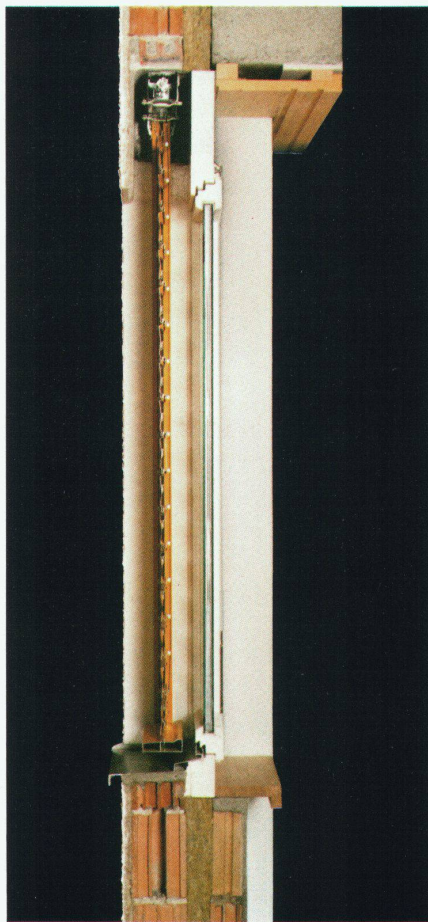
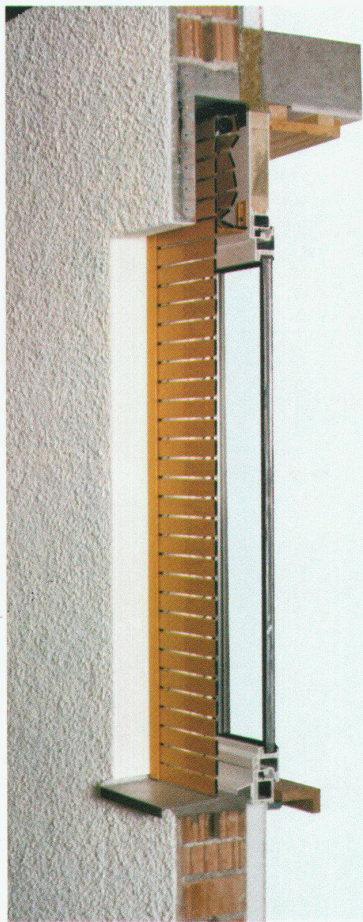

Leichtmetall-Faltrolladen Rolpac®

Der Rolladen, der das Isolationsproblem löst, weil sich der schlecht isolierende Rolladenkasten erübrigt.
Vermindert, wenn gänzlich geschlossen, den Wärmedurchgang bei einem Fenster mit 2-facher Isolierverglasung um ca. 30%.
Für Wohnbauten die wirtschaftlichste Lösung.

Im obigen Bild sind die Stäbe geöffnet für Licht- und Luftdurchlass.

Metallverbund-Raffstore Grinotex®

Die Store mit der wesentlich erhöhten Stabilität durch ausschliessliche Verwendung von Metall- und Kunststoffteilen.
Auch nach Jahren gänzliche Schliessung der Lamellen, weil die Lamellentragverbindung aus rostfreien Stahldrahtseilen keiner Alterung (Dehnung und Schrumpfung) unterworfen ist. Dies bewirkt eine ca. 15% bessere Isolation des Fensterelementes. Die Store mit der grossen Leistung zum günstigen Preis.

Ganzmetallstore Metalunic®

Die stabilste Mehrzweckstore, welche die Funktionen von Rolladen und Lamellenstoren vereinigt. *Die Store für höchste Ansprüche. Seit 1969 an vielen hunderten von Objekten, Schulen, Spitälern, Verwaltungsbauten, Industriegebäuden, Geschäfts- und Wohnhäusern – erprobt und bewährt.*

Bitte verlangen Sie unsere Dokumentation, ein unverbindliches Angebot, oder wenden Sie sich einfach an die nächste Filiale. Unsere Spezialisten werden Sie gerne beraten.

Wichtigste Anwendungsbereiche

	ROLPAC®	GRI-NO-TEX®	METALUNIC®
Wohnhäuser	•	•	•
Schulen		•	•
Spitäler		•	•
Alters- und Pflegeheime	•	•	•
Geschäftshäuser		•	•
Verwaltungsgebäude		•	•
Industriebauten	•	•	•

Filialen und Vertretungen:

BASEL 061/30 10 30 ● BERN 031/25 28 55 ● CADENAZZO 092/62 23 38 ● CHUR 081/24 10 68 ● GENÈVE 022/43 95 77 ● KREUZLINGEN 072/72 50 56 ● LAUSANNE 021/26 18 40 ● LUZERN 041/22 72 42
NEUENBURG 038/25 96 12 ● NIEDERLENZ 064/51 51 71 ● ST. GALLEN 071/25 66 65 ● SIERRE VS 027/55 07 54 ● THUN 033/36 36 44 ● WINTERTHUR 052/25 60 21 ● ZÜRICH 01/241 73 33

GRIESSER

GRIESSER AG 8355 AADORF
052 / 47 05 21

SIEMENS

Mit dem neuen Zweiherde-Herd macht Siemens dem Entweder-Oder in der modernen Küche ein geniales Ende. Machen Sie mit?

● Die neue Herdreihe von Siemens kürzt die Diskussion über den richtigen Herd für die Traumküche von heute enorm ab. Anstatt endlos über «entweder Heissluft», «oder konventionelle Beheizung» argumentieren zu müssen, können Sie jetzt einfach, generös und liebenswürdig sagen: Beides, lieber Kunde. Der Zweiherde-Herd von Siemens hat beides in einem, Heissluft und konventionelle Beheizung. Jetzt kann man die jeweils beste Methode zum Backen und Braten einfach mittels Drehknopf wählen. Meinen Sie nicht auch, dass dieser Herd mit dem doppelten Nutzen Ihr doppeltes Interesse verdient? Zumal er von Siemens ist? Denn das heisst nicht nur bewährte Produktqualität bis ins kleinste Detail, sondern auch ein Design, das sich international sehen lassen kann. Auf der Swissbau haben wir unsere neue Herdreihe zum erstenmal vorgestellt. Für den Fall, dass Sie nicht dort waren, die Meinung war einhellig: genial und schön. Natürlich würden wir uns freuen, Ihnen den neuesten Beitrag von Siemens für die Traumküche von heute ausführlich vorstellen zu können. Schicken Sie uns doch einfach den Coupon.

Siemens.
Damit es eine Traumküche wird – und bleibt.

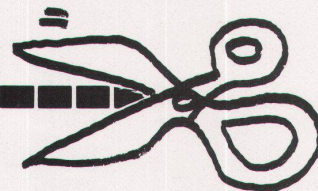

Klar. Geniale Lösungen sind mir immer recht.

Schicken Sie mir doch deshalb bitte ausführliche Informationen über die neuen Zweiherde-Herde von Siemens.

Name: _____

Firma: _____

Strasse: _____

PLZ/Ort: _____

Telefon: _____

Bitte ausschneiden und abschicken an:
Siemens-Albis AG, Abt. Haushaltgeräte
8953 Dietikon/Fahrweid

WBW/1

Wärme- dämmende Aluminium- Profile für Fenster und Türen

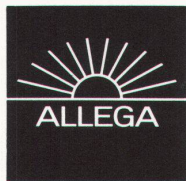

Mit den entscheidend verbesserten wärmege-
dämmten ALSEC-
Profilen der
ALUSUISSE kon-
struiert der Metall-
bauer energie- und
kostenbewusst. ALLEGA
liefert ALSEC-Profile und
das notwendige Zubehör
ab Lager. Profitieren Sie
vom ALUSUISSE-Know-how
und vom ALLEGA-Service.

ALLEGA für Aluminium

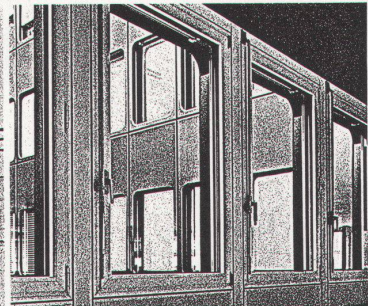
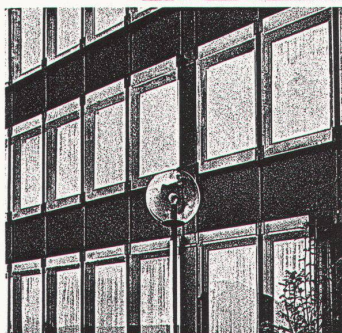
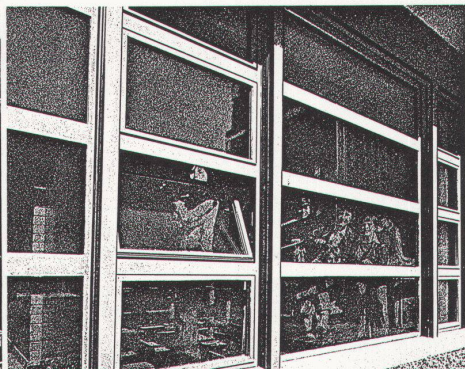
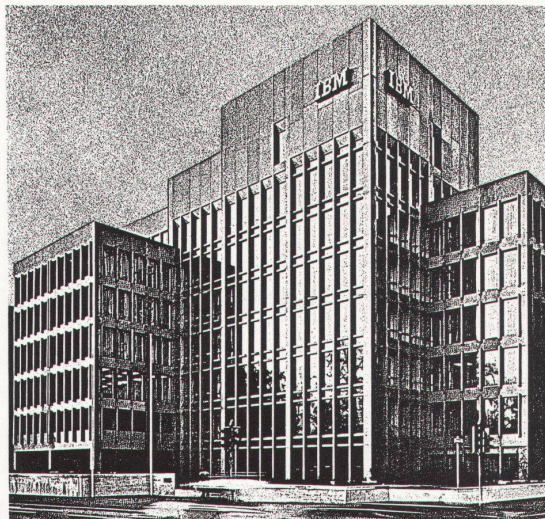

ALLEGA AG
Buckhauserstr. 5
8048 Zürich
Tel. 01/54 22 51

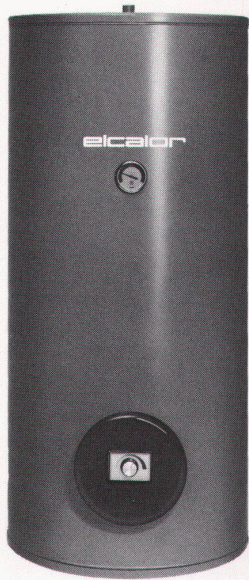

Wir legen
allergrössten Wert
auf eine rundum zufriedene Kundschaft.

Sie auch?

Dann sollten wir uns zusammmentun!

Wir von der elcalor tun alles uns Mögliche, um Sie in jedem Punkt voll zufriedenzustellen – und bieten Ihnen eine umfassende Produktpalette sowie optimale Dienstleistungen, damit Sie Ihre Kunden – auch langfristig – begeistern können.



elcalor Elektro-Boiler sind qualitativ hochwertige, wärmetechnisch sowie technologisch ausgereifte und praxisnah konzipierte Schweizer Produkte. Sie

werden nach strengen Normen ausnahmslos im eigenen, modernst eingerichteten Werk in Aarau produziert.

elcalor Elektro-Boiler sind ab Lager sofort lieferbar – wenn's besonders eilt, werden Bestellungen noch am gleichen Tag spe-
diert. Das bringt Ihnen und Ihren Kunden Vorteile bei der Disposition.



Die elcalor-Qualität beruht auf einer 70-jährigen Erfahrung in der Elektro-Boiler-Fabrikation.

– Weil wir dieses Wissen gezielt und konsequent einsetzen, versehen elcalor-Produkte Ihren Dienst wesentlich länger und kostengünstiger.

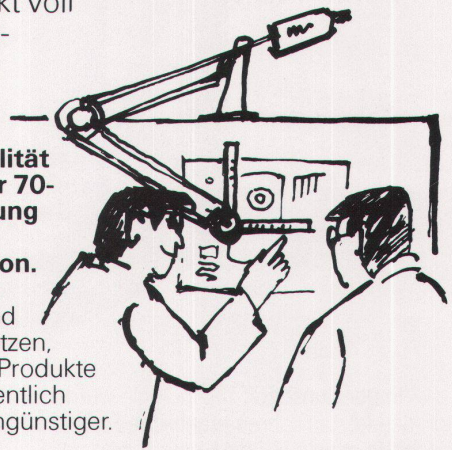

Die elcalor-Fachberatung ist sprichwörtlich – die Ersatzteil-Situation ist bestens gelöst.

– Weil auch wir auf rundum zufriedene Kunden angewiesen sind. Wir beraten Sie gerne umfassend, damit auch Sie sich zufriedener Kunden rühmen können.



Das umfassende Boilerprogramm von elcalor

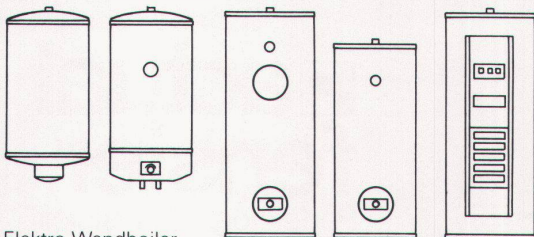

Elektro-Wandboiler mit 30 bis 200 l Wasserinhalt in Standard- oder Komfort-Ausführung.

Elektro-Steh-Einbau- und Solarboiler mit 210 bis 1000 l Wasserinhalt

Wärmepumpenboiler für energiesparende Warmwasserbereitung

elcalor aarau

ELCALOR-Informationsdienst
CH-5001 Aarau, Telefon 064 22 36 91

Actual-Kunststoff-Fenster mit 10 Jahren Werkgarantie. Wundert Sie das?

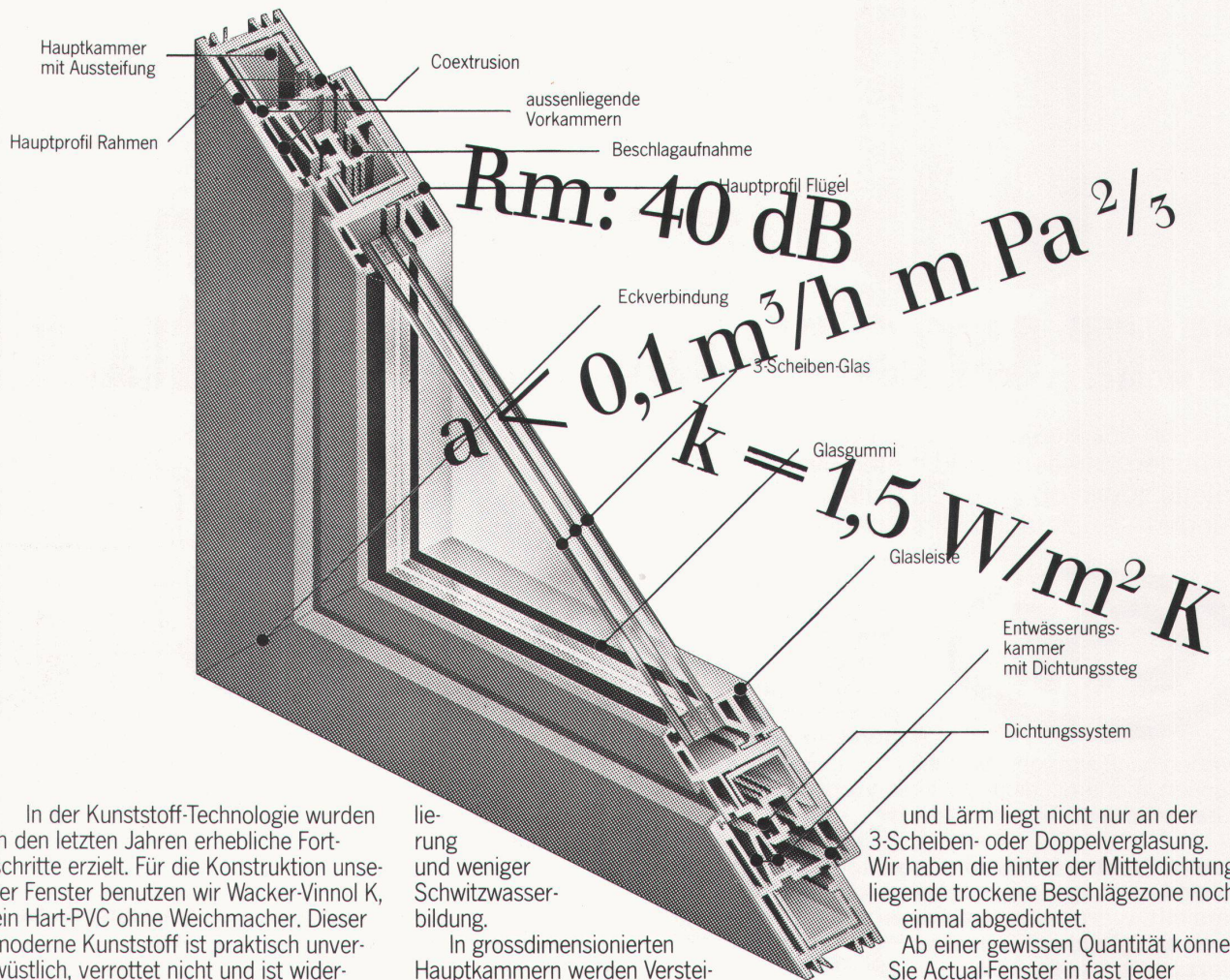

In der Kunststoff-Technologie wurden in den letzten Jahren erhebliche Fortschritte erzielt. Für die Konstruktion unserer Fenster benutzen wir Wacker-Vinnol K, ein Hart-PVC ohne Weichmacher. Dieser moderne Kunststoff ist praktisch unverwundlich, verrottet nicht und ist widerstandsfähig gegen aggressive Industrieluft und Abgase. Er ist schlagzäh, stabil und unempfindlich gegen UV-Strahlen. Er ist schwer entflammbar, entwickelt keine giftigen Gase und ist nichtleitend.

Das moderne Mehrkammersystem bringt weitere Vorteile. Wärme und Kälte treffen nicht an denselben Profilwänden aufeinander. Das ergibt noch bessere Iso-

lierung und weniger Schweißwasserbildung.

In grossdimensionierten Hauptkammern werden Versteifungen aus verzinkten U-förmigen Stahlprofilen untergebracht. Durch sie gewinnen unsere Fenster an Stabilität.

Wir garantieren gegen Verzug.

Die Entwicklung in den letzten Jahren zeigt, dass die Mitteldichtung vorzuziehen ist. Bei uns liegt sie geschützt im Flügel: Rohe Handhabung kann ihr nichts anhaben. Die hohe Isolationsleistung gegen Kälte

und Lärm liegt nicht nur an der 3-Scheiben- oder Doppelverglasung. Wir haben die hinter der Mitteldichtung liegende trockene Beschlägezone noch einmal abgedichtet.

Ab einer gewissen Quantität können Sie Actual-Fenster in fast jeder erdenklichen Farbe haben. Standardfarben sind innen und aussen weiss oder innen weiss/aussen braun. Zweifarbige Fenster sind durch Coextrusion tief unter die Oberfläche durchgefärbt. Selbst grobe Beschädigungen werden kaum sichtbar. Die Farbe kann nicht abblättern.

Wir garantieren Farbechtheit.

Mehr Information WBW

• Senden Sie mir Detailinformationen über Actual-Fenster, Türen, Fensterzubehör, Referenzliste.

• Name _____

• Firma _____

• Strasse _____

• PLZ/Ort _____

• Tel. _____

• Betrifft Neubau, Umbau, Renovation

actual fenster
Perfektion in Kunststoff

Esterag AG, Steinackerstrasse 41, 8302 Kloten, Tel. 01-814 24 34

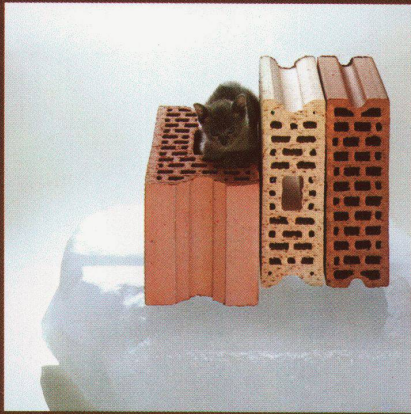

Wärmeisolierend

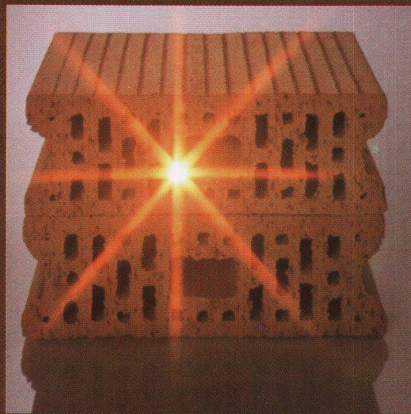

Wärmespeichernd

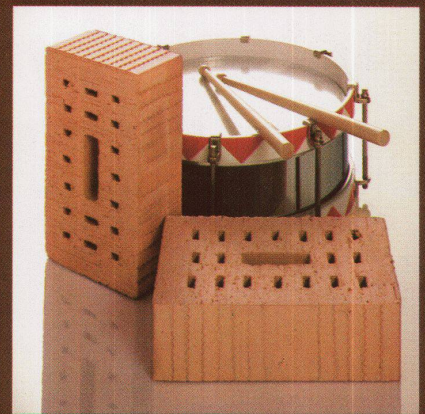

Schallsolierend



Feuerbeständig

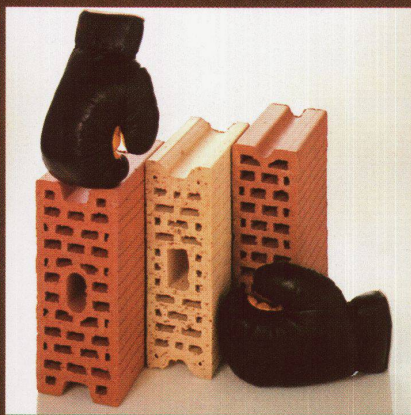

Druckfest

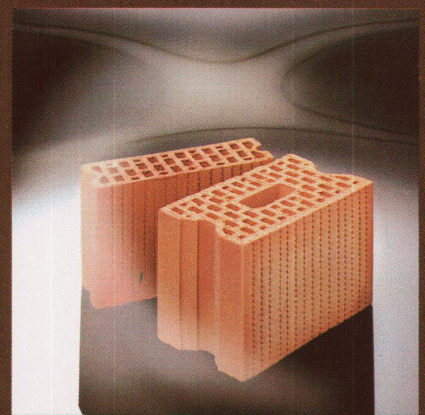

Dampfdurchlässig

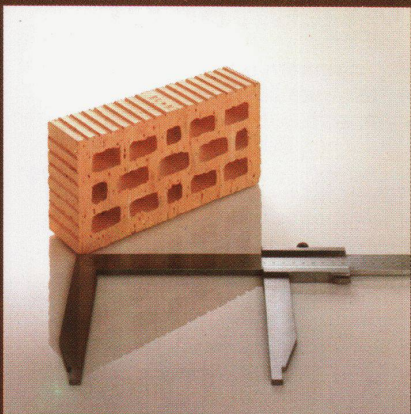

Volumenbeständig

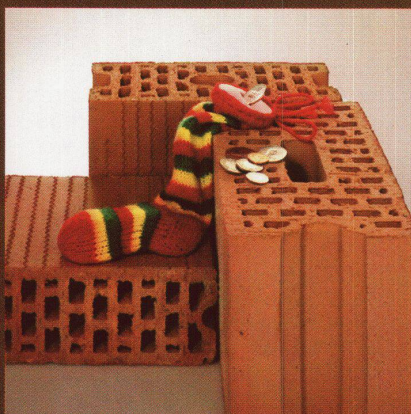

Wirtschaftlich



Natürlich

Backstein

der sympathische Baustoff mit den vielen guten Eigenschaften



Um Trittschall wird viel «Tanz» gemacht.

Mit Grund. Denn – Trittschall im Wohn- und Arbeitsbereich ist oft Anlass zu Störungen des Hausfriedens.

Die neuen Trittschalldämmplatten PAVAPOR und PAVAPOR DURO schliessen solche Störungen aus. Als Trockenboden (PAVAPOR DURO) oder als Dämmung unter Zementestrich (PAVAPOR) eingebaut, vermögen sie den Trittschall um das Vierfache zu reduzieren. Beide Plat-

tentypen sind aus Holzfasern hergestellt und wirken dank ihrem porösen Aufbau auch klimaregulierend und energiesparend, weil sie Wärmeabfluss verhindern.

Zur besseren Widerstandsfähigkeit und Beanspruchung der Bodenoberfläche werden PAVAPOR DURO Platten einseitig mit einer Hartplatte verleimt. Die mit Nut und Kamm «verzahnt» ausgebildeten Kanten erlauben ein schnelles und präzi-

ses Zusammenfügen (Verleimen) der Elemente zu einer nahtlosen Fläche, zum sofort begehbaren, behaglichen Boden.

Unter schwimmende Estriche werden mit Vorteil PAVAPOR-Trittschalldämmplatten verlegt, deren spezielles Holzfasergemisch den Platten eine besonders dynamische Steifigkeit und damit eine erhöhte Federwirkung verleihen. Treten Sie dem Trittschall entgegen. Verlangen Sie Muster und Unterlagen.



pavapor®

Pavatex AG
Rigistrasse 8
6330 Cham
Tel. 042 / 36 55 68
Telex 862 157 pava ch

K

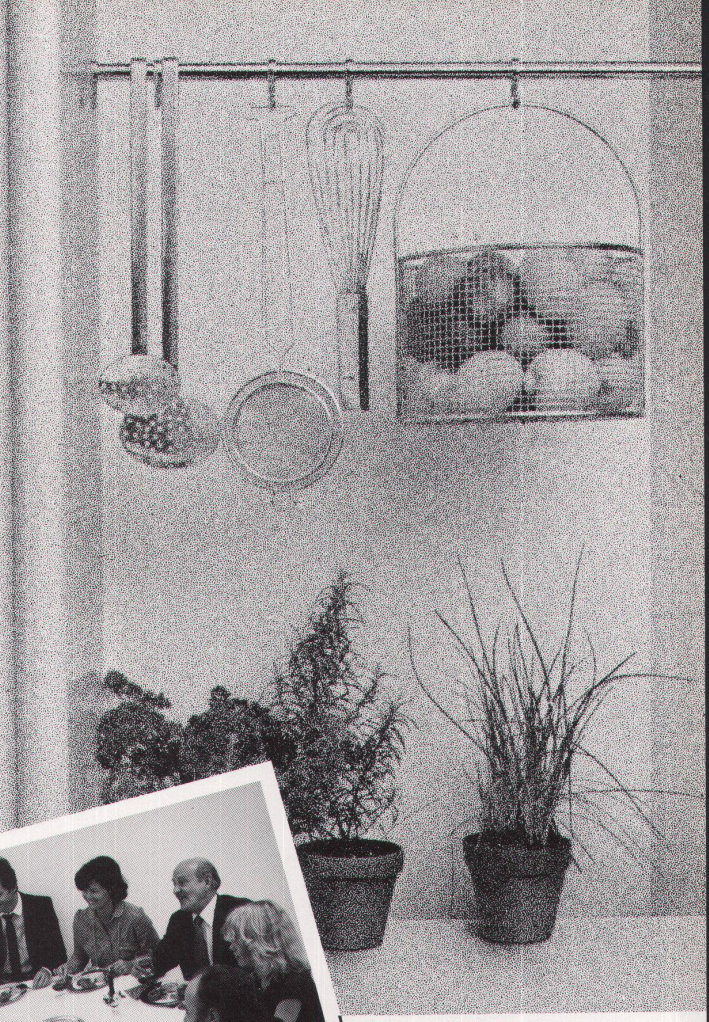

Es gibt viele Heisslüfter, aber

nur der Convectair E vereinigt alle Vorteile in einem System

Folgende Tatsachen beweisen es:

Temperaturreserven bis zu 250°C

Der Convectair E von Electrolux kann bei Temperaturen bis zu 250°C auf 3 Ebenen gleichzeitig backen, braten und grillieren. Rundherum köstlich braune Braten oder Poulets, zartes Gemüse und ein herzhafter Apfelkuchen werden in einem Arbeitsgang, ohne Geschmacksübertragung bewältigt. Das bedeutet erhebliche Zeit- und Energie-Ersparnis. Der eingebaute Dunstabzug und die katalytische Selbstreinigung machen dieses Gerät besonders pflegeleicht.

Fettfilter

Der Convectair E hat als einziger Heisslüfter einen waschmaschinenfesten Fettfilter eingebaut, der die verschmutzte, zirkulierende Luft reinigt. Also weniger Fettspritzer im Backofen.

Vom knusprig überbackenen Braten, dem zart gegarten Gemüse und dem herzhaften Dessert-Gebäck können bis zu 10 Personen satt werden. Und der Backofen wurde nur einmal, aber optimal genutzt.

Dampfeinspritzung

Eine Exklusivität und das Tüpfchen auf dem i ist die patentierte Dampfeinspritzung. Sie erhöht die Luftfeuchtigkeit im Backraum. Braten und Aufläufe bekommen eine herrlich knusprige Oberfläche, Brot und Gebäck eine besonders schöne Kruste.

Der Heissluft-Backofen Convectair E von Electrolux ist ein problemloser Alleskönner. Auf einfachste Art und Weise lässt sich eine überraschende Anzahl verlockender Gerichte zubereiten. Kein Wunder, dass der Convectair E von Electrolux der meistverkaufte Backofen der Schweiz ist.

Electrolux

Qualität, die sich herumspricht.

Electrolux Küche + Klima AG
Badenerstrasse 587, 8048 Zürich, Tel. 01/52 22 00



Lintas KS 381

Was hat ein Gehörschutz mit Kalksandstein zu tun?

Ein Vergleich, der keineswegs an den Haaren herbeigezogen ist: Was beim Gehörschutz zutrifft - der Name spricht für sich selbst - gilt auch für Wände aus Kalksandstein. Mit ihnen kann dem Lärm, einem Hauptproblem unserer Umwelt, wirksam begegnet werden. So bieten Aussen-

wände aus Kalksandstein den optimalen Schutz vor Lärmimmissionen - massive Innenwände aus Kalksandstein wiederum dämmen wirksam die Geräusche im Hause selber.

Neben seiner überdurchschnittlichen Schallisolation erfüllt Kalksandstein im Gegensatz zu leichteren Wandkonstruktionen aber auch alle anderen Forderungen, die an einen modernen Baustoff gestellt werden.

Ein- oder zweischalige isolierte Aussenwände aus Kalksandstein mit k-Werten von $0,3 \text{ W/m}^2\text{K}$ und weniger sorgen für eine hervorragende Isolation. Ausserdem speichert der massive Stein die Wärme, gibt sie gleichmässig wieder ab und sorgt so - bei minimalen Heizkosten - für ein ideales Raumklima und eine behagliche Wohnatmosphäre. Sommer und Winter.

Mit Kalksandstein bauen Sie zeitgemäss, denn Kalksandstein-Konstruktionen garantieren ein wirtschaftliches und komfortables Wohnen.

KS*

*** Kalksandstein -
die bessere Lösung.**

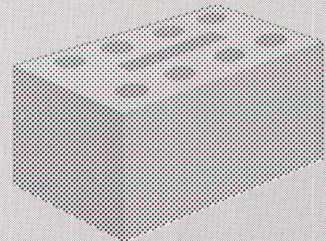

Frage:
**Was haben Solaranlagen und
 Wärmepumpen mit Zentralspeicherheizungen
 und Elektroboilern gemeinsam?**

Antwort:
**Die fortgeschrittene Technologie
 von STIEBEL ELTRON**

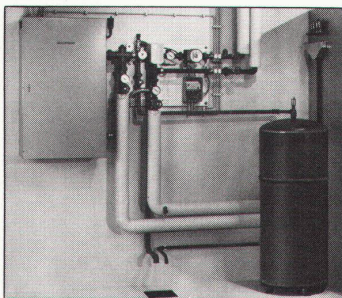

Weil Stiebel Eltron das umfassendste Angebot an Geräten für das Energiesparen machen kann, hat dieses Unternehmen auch das ausgereifere und fundiertere Know-how und kann in allen Energieproblemen eine objektive Beratung und Lösung anbieten. Durch die jahrzehntelange, vertrauensvolle und erfolgreiche Zusammenarbeit mit dem Handwerk und dem einmaligen 24-Stunden-Service ist Stiebel Eltron immer und jederzeit in der Nähe seiner Kunden.

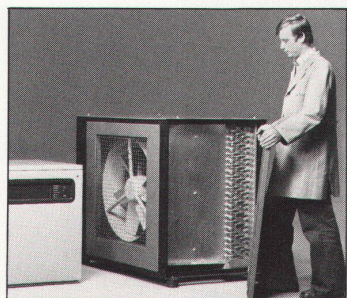
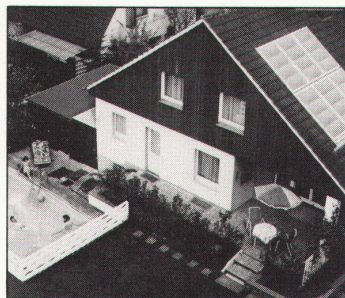

STIEBEL ELTRON

STIEBEL ELTRON Kundendienststellen und Baumessen:

● Alten, Hermann Hug ● Biel, AGEM, Eckert & Minder AG ● Degersheim, Bollhalder Elektro AG ● La Chaux-de-Fonds, W. Stalder, élect. dipl. féd. ● Fribourg, Entreprises Electriques Fribourgeoises ● Fully, Sarasin & Pellouchoud ● Herzogenbuchsee, Elektro-Steffen AG ● Ilanz, Venzin & Cadruvi + Co. ● Kerns, Gebrüder Furling ● Kreuzlingen, Seitz AG, Elektrische Anlagen ● Lugano, Delva SA, Maderni & Co. ● Luzern, Peter Cimenti ● Melide, Alberti Fabio ● Näfels, Kopf + Co. ● Obermuhen, Elektro-Lüscher & Zanetti AG ● Schattdorf, Gebr. Nauer, Elektrische Anlagen ● Silva-

plana, Reich Elektro AG ● Sisseln, Elektro-Kneubühl AG ● Unterseen, P. Meyer, Elektro-Installationen ● Volketswil, Mayer Elektro-Anlagen AG ● Zürich, Elektro-Läderach

GRATIS INFO-BON

Bitte senden Sie mir/uns kostenlos und unverbindlich: Prospektmaterial über das STIEBEL ELTRON-Wärmepumpenprogramm STIEBEL ELTRON-Solar-System

Name: _____

Strasse: _____

PLZ/Ort: _____

Besuchen Sie uns an den permanenten Baumessen:

Basel, Bern Herisau, Emmen/
 Luzern, Elektroschau Luzern

Einsenden an: STIEBEL ELTRON AG
 Hofackerstrasse 77, 4132 Muttenz
 Telefon 061/61 45 43, Telex 64193

*Kägi Türen
und Zargen-
in der Praxis
bewährt*



Unsere Türen und Zargen sind einfach, zweckmässig und technisch vorteilhaft konstruiert. Dank langjähriger Erfahrung, steter Entwicklung und vielen Tests, sind wir in der Lage, erstklassige Produkte zu bauen. Sie finden bei uns qualitativ hochwertige Türen und Zargen in einer vorteilhaften Preislage. Für Sie halten wir ein breites Sortiment bereit von:

- Norm-Stahltürzargen
- Raumhohen Stahltürzargen
- Norm-Türfuttern
- Norm-Türrahmen.

Unsere Türblätter sind in den verschiedensten Ausführungen, Beschichtungen und Farben erhältlich. Architekten und Bauherren, Schreiner und Bauinteressierte finden bei uns:

- Zimmertüren, Küchentüren, Badzimmer- und WC-Türen, Wohnungsabschluss-Türen, Estrich- und Kellertüren, Türen zum Heizungsraum, Hauseingänge, Keller-Ausseneingänge und Türen für Luftschutzräume.

In unserem Sortiment finden Sie zudem noch folgende erstklassige Produkte:

Küchen

Schränke

Fenster

KÄGI

Kägi AG
Küchen-, Schrank-, Türen-
und Fensterfabrik
Bollstrasse 7
8405 Winterthur
Tel. 052 89 25 25

SCHWYN ASW

WBBW

COUPON

Wir interessieren uns für:

- Küchen Wandschränke
 Türen Fenster

Name/Firma _____

zuständig _____

Adresse _____

PLZ/Ort _____

**THERMOPLUS[®], das
Wärme-Isolierglas
der FLACHGLAS AG,
ist jetzt unver-
wechselbar. Jede
Scheibe trägt ein
dezent es Marken-
zeichen:
Die goldene Katze.**

THERMOPLUS ist ein wärme-
dämmendes Isolierglas,
das bis zu 50% Heizenergie
pro m² verglaster Fläche und
Heizperiode einsparen kann.



Die goldene Katze
ist das Markenzeichen
für THERMOPLUS
von der FLACHGLAS AG,
dem Wärme-Isolierglas,
das sich in ganz Europa
millionenfach bewährt.

THERMOPLUS verdankt seine hervorragenden Wärme-
dämm-Eigenschaften einem durchdachten, bewährten
Konstruktionsprinzip. Die räumseitige Scheibe des Isolier-
glases wird gegen den Scheibenzwischenraum mit einer
Goldschicht bedampft. Zwischen den Scheiben: eine
wärmedämmende Edelgasfüllung. Diese Konstruktion
ergibt k-Werte bis zu 1,5 W/m²K, garantiert räumseitig
höhere Scheibenoberflächen-Temperaturen und nützt
die Sonnenenergie optimal aus. Mit THERMOPLUS lässt
sich ganzjährig behaglicher wohnen – und das bei
geringeren Heizkosten.

THERMOPLUS von der FLACHGLAS AG, nur echt mit
der goldenen Katze.

 **FLACHGLAS AG**

GRATIS

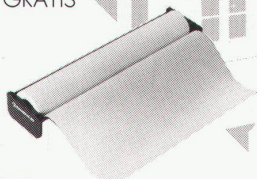

- 1 Skizzenroller-Abreisser für
das Architekturbüro
(solange Vorrat)
- die neue THERMOPLUS-
Dokumentation

Firma: _____ WBW

Name: _____

Strasse: _____

PLZ/Ort: _____

waller

Willy Waller Glas AG
Oberallmendstrasse 16, Postfach, 6300 Zug 2

KELLPAX

© Merit ASW



Viele Wege in die grosse, weite Welt führen durch KELLPAX-Türen...

... so zum Beispiel durch KELLPAX-Türen in den Fingerdocks des Terminal B im Flughafen Zürich-Kloten ...



... denn überall dort, wo an Türen höchste Ansprüche gestellt werden, fällt die Wahl meist auf KELLPAX-Türen.

Die typischen KELLPAX-Merkmale:

- fabrikgarantiertes Stehvermögen
- fugen- und schraubenlose Oberflächen
- witterungs- und korrosionsbeständig
- leicht und geräuscharm in der Betätigung
- lange Lebensdauer

Das grosse KELLPAX-Lieferprogramm:

- KELLPAX-Aussentüren (mit Peraluman belegt)
- ALUPAN-Aussentüren (mit Aluminium belegt)

- KELLCOPAN-Innentüren (mit KELLCO-Kunststoffplatten belegt)
- NOVOPAN-Türblätter (kantenverdichtet)

Spezialtüren:

- schalldämmende Türen
- feuerhemmende Türen
- feuerbeständige Türen
- schusshemmende Türen
- Strahlenschutz-Türen



Einbrennlackierte, wetterfeste KELLPAX-Fluchtwegtüre im Flughafen Zürich-Kloten, Terminal B.

KELLPAX

Die Sicherheit eines kompetenten Schweizer Partners

KELLER & CO AG
5313 Klingnau
Tel. 056 / 45 27 71
Telex 56 744

Ich möchte mehr wissen über:

das grosse KELLPAX-Türen-Programm

das ganze Produkte-Programm von NOVOPAN und KELLER

Name / Vorname _____

Strasse _____

PLZ / Ort _____

Beruf _____

Coupon einsenden an:
KELLER & CO AG
5313 Klingnau



In keinem Fall ein Zufall!

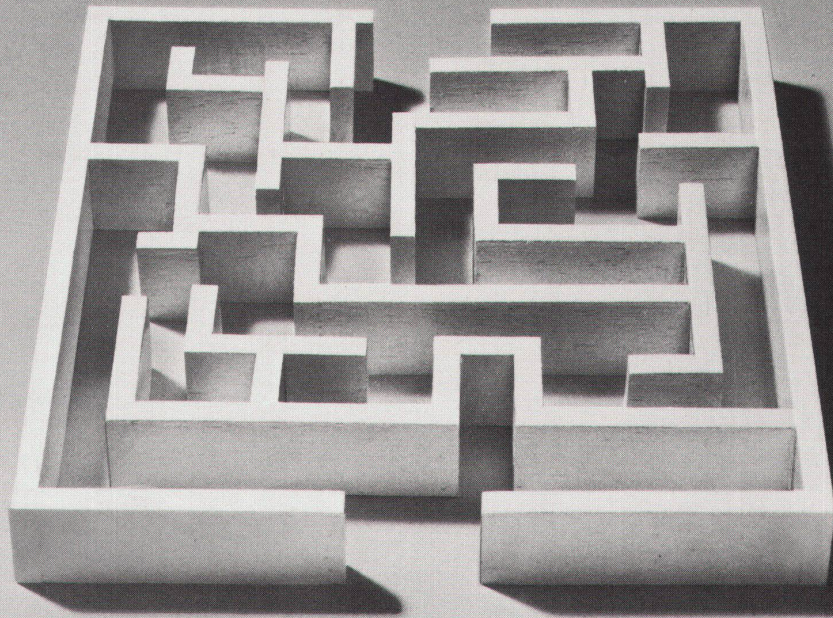

Mit uns

finden Sie immer den richtigen Weg.

Denn mit einer Sortimentsbreite, wie sie die Therma-Boiler-Palette darstellt, lassen Sie bei Ihren Kunden keinen Wunsch offen. – Prüfen Sie!

Therma-Boiler finden Sie in einem ausgewogenen Angebot als Wand-, Steh- und Einbau-Versionen sowie als CONTINAQUA Warmwasserautomaten mit 30 – 1000 Liter Inhalt.

Die verschiedenen Boiler-Inhalte sind so abgestimmt, dass sie jeden individuellen Warmwasser-Bedarf sicher und kostengünstig abdecken.

Die Qualität der Therma-Boiler ist ganz auf die hohen Ansprüche des Schweizer Konsumenten ausgerichtet.

Sie garantiert einen einwandfreien Korrosionsschutz bei allen Wasser- und Installations-Arten. Der emaillierte Innenkessel ist mit einer 5-Jahres-Garantie abgesichert. Der Energiesparschalter gewährleistet merkliche Kosteneinsparungen.

Therma-Boiler werden auch hinsichtlich Preis- und Komfortstufen allen Wünschen gerecht.

Je nach Anforderungen wählen Sie zwischen Standard- und Komfortausführungen, als Normal-Boiler – oder bei Platzmangel – als Warmwasserautomaten CONTINAQUA.

therma

Therma AG, Haushaltsapparate
Verkauf: Flurstrasse 50
Postfach, 8021 Zürich
Telefon 01 54 75 50

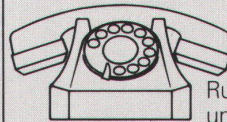

Rufen Sie
uns an –

wir dokumentieren Sie gerne,
weßhalb Sie mit Therma-Boilern
nicht nur zufällig den richtigen
Weg finden.

Therma macht mehr aus Ihrer Energie!

Wir planen und bauen.

Eingangspartie in der
bewährten
Serie G-Konstruktion
für öffentliche Bauten
wie Post, Schulen,
Krankenhäuser etc.



GLISSA AG
Glas- und Metallbau
CH-8201 Schaffhausen
Telefon 053/5 92 31
Telex 76 347

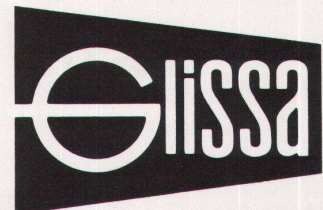

Ihr Partner mit Profil; Ihr Partner für Profile.



Der Bildschirm hat den Arbeitsplatz verändert. Dank der einzigartigen Baukasten-Konzeption wachsen die USM HALLER Möbel-Bausysteme in jede neue Aufgabe hinein – heute und morgen. So können mit wenigen Elementen durch geschickte Kombination die vielfältigsten EDV-Arbeitsplätze entstehen: Textverarbeitung, Datenerfassung, Programmierung, Dialog... Jeder Arbeitsplatz genau der Aufgabe und dem Benutzer angepasst. Was werden uns wohl die Computer-Generationen

von morgen und übermorgen noch alles bescheren? Eines ist sicher: Nichts, was die USM HALLER Möbel - Bausysteme aus dem Konzept bringen könnte.



Verlangen Sie unseren neuen Katalog über Bildschirm-Arbeitsplätze.

USM HALLER

Möbel-Bausysteme

U. Schärer Söhne AG, 3110 Münsingen, Tel. 031 92 14 37, Telex 33 183 usmch

Besichtigung in Aarau: Strebel AG 064 22 34 13 · Aarberg: Erich Dardel 032 82 18 44 · Basel: ALINEA AG 061 23 67 67 · Bern: Teo Jakob AG 031 22 53 51 · Bellinzona: G. Casagrande SA 092 25 41 76 · Biel: Raum + Design K.H. Netthoevel 032 23 33 93 · Fribourg: Forme + Confort SA 037 22 77 07 · Genève: Meubles Tagliabue SA 022 21 41 72; Teo Jakob SA 022 28 37 11
 Glattbrugg: Rüegg-Naegeli + Cie AG 01 810 41 41 · Langenthal: Oswald Meier AG 063 22 64 42 · Lausanne/Crissier: Henri Pernet SA 021 35 06 68 · Lugano: G. Casagrande SA 091 22 96 96
 Luzern: P. + A. Marghitola AG 041 23 58 55 · Moutier: Hadorn Intérieur 032 93 43 31 · Neuchâtel/Cornaux: Raymond 038 25 44 66 · Olten: Max Vögeli AG 062 21 78 41 · St. Margrethen: EBEAG AG 071 71 42 71 · Sierre: Amacker 027 55 88 66 · Solothurn/Derendingen: Hans Zaugg 065 42 49 66 · Winterthur: Scherrer Wohnen 052 22 29 41 · Zug/Cham: Wickart AG 042 36 73 73 · Zürich: Hugo Peters 01 252 73 95; Rüegg-Naegeli + Cie AG 01 201 22 11

MediciNiederer, vsk