

Objektyp: **Advertising**

Zeitschrift: **Das Werk : Architektur und Kunst = L'oeuvre : architecture et art**

Band (Jahr): **62 (1975)**

Heft 9: **Empfangs- und Sendeanlagen = Postes réception et d'emission**

PDF erstellt am: **19.09.2024**

### **Nutzungsbedingungen**

Die ETH-Bibliothek ist Anbieterin der digitalisierten Zeitschriften. Sie besitzt keine Urheberrechte an den Inhalten der Zeitschriften. Die Rechte liegen in der Regel bei den Herausgebern.

Die auf der Plattform e-periodica veröffentlichten Dokumente stehen für nicht-kommerzielle Zwecke in Lehre und Forschung sowie für die private Nutzung frei zur Verfügung. Einzelne Dateien oder Ausdrucke aus diesem Angebot können zusammen mit diesen Nutzungsbedingungen und den korrekten Herkunftsbezeichnungen weitergegeben werden.

Das Veröffentlichen von Bildern in Print- und Online-Publikationen ist nur mit vorheriger Genehmigung der Rechteinhaber erlaubt. Die systematische Speicherung von Teilen des elektronischen Angebots auf anderen Servern bedarf ebenfalls des schriftlichen Einverständnisses der Rechteinhaber.

### **Haftungsausschluss**

Alle Angaben erfolgen ohne Gewähr für Vollständigkeit oder Richtigkeit. Es wird keine Haftung übernommen für Schäden durch die Verwendung von Informationen aus diesem Online-Angebot oder durch das Fehlen von Informationen. Dies gilt auch für Inhalte Dritter, die über dieses Angebot zugänglich sind.

Für Leser, die auf der Strasse die Augen offenhalten.

# Der Zukunft ein Exempel, uns eine Referenz: 24 Bauten aus Stahl und Metall.

Aus unseren Städten – diesen Metropolen aus Stein und Beton – wächst jetzt eine neue Generation von Bauten heran, die das Städtebild der nächsten Jahre entscheidend prägen wird: Verwaltungsgebäude, Bürohäuser und Fabrikgebäude, die kühn zum Himmel ragen und in der Sonne glänzen. Wahrzeichen eines neuen Baustils, dessen Kennzeichen Stahl-Skelette und hell-schimmernde Metall-Fassaden sind. Denkmäler einer Zeit, die auch an die Zu-

kunft denkt und heute für morgen baut.

Dass Geilinger – vor 125 Jahren noch eine kleine Schlosserei und heute eine Firmen-Gruppe mit vier Unternehmen – an dieser Entwicklung entscheidenden Anteil hat, machen 24 Bau-Beispiele deutlich. Bauten, an denen zumindest eine, oft aber gleich mehrere Geilinger-Firmen beteiligt waren. Wer weiss, vielleicht findet sich ein Gebäude darunter, dessen Bauherr, Architekt oder Baumeister Sie waren?

## GEILINGER

4 UNTERNEHMEN – 1 FIRMENGRUPPE:

GEILINGER STAHLBAU AG, WINTERTHUR/BÜLACH; GEILINGER CONSTRUCTIONS MÉTALLIQUES SA, YVONAND; GEILINGER AG, METALLBAU, WINTERTHUR; GEILINGER AG, BAUELEMENTE, ELGG.

- ① Lagerhallen der Ciba-Geigy AG in Kaisten (7schiffige Hallen mit einer Grundfläche von 7600 m<sup>2</sup> und einer Stahlgewicht von 370 t)
- ② Stadler AG Heerbrugg (3schiffige Shedhalle mit 6912 m<sup>2</sup> Grundfläche und einer Stützenlast von 30 t)
- ③ Auto-Center Erb AG in Winterthur (3geschossige Aufstockung als Stahlskelett-Konstruktion, Nutzlast 200 kg/m<sup>2</sup>)
- ④ Geschäftshaus der Galenica AG in Bern (Brüstungen in Sandwichbauweise mit vorgehängten Brüstungen aus Grinatal, Leichtmetallfenster Serie 50)
- ⑤ Verteilzentrum Härkingen der Sunlight AG, Olten (Schlüsselfertige Ausführung des gesamten Neubaus Stahl-Beton-Bauweise mit 9600 m<sup>2</sup> Fläche und 106000 m<sup>3</sup>)
- ⑥ Flughafen Genève Satelliten (Stahlfassade aus Leichtmetall Serie 60)
- ⑦ Verwaltungsgebäude der Model A in Weinfelden (unverkleidete Fassadenstützen aus Stahl, Brüstungen aus Leichtmetallblech, Leichtmetallfenster Serie 50)
- ⑧ Verwaltungsgebäude der Unio Rückversicherungsgesellschaft in Zürich (äussere Gebäudestütze, Leichtmetallfenster, Brüstungen in Sandwichbauweise, AL-Gussplattenverkleidung)
- ⑨ Fabrikationsgebäude der SAWACO AG in Winterthur (Doppelschalig profilierte Blechfassade, isolierte Leichtmetallfenster, Stahlkonstruktion ca. 180 t)
- ⑩ Verwaltungsgebäude der Firma Karrer + Weber in Unterkulm (Brüstungen in Sandwichbauweise, Holz-Metallfenster, Stahlkonstruktion)
- ⑪ Verwaltungsgebäude der Moto Columbus AG in Baden (Brüstungen in Sandwichbauweise mit Grinatalverkleidung, Holz/Metallfenster)
- ⑫ Holyday Inn + Mövenpick in Zürich Airport (Trocal-Hart-PVC-Fenster)
- ⑬ Werkhalle der Piatti AG in Dietikon (Schiebetoranlage)
- ⑭ Lastwagen-Montagewerk der Saure AG in Arbon (2schiffige Shedhalle mit einem Stahlgewicht von ca. 550 t)
- ⑮ Amag-Garage Ruckstuhl in Horgen (Stahlfassade aus Leichtmetall, Brüstungen in Sandwichbauweise)
- ⑯ Geschäftshaus der Bally-Capitol in Zürich (Verkleidungen in Peraluma Colinal eloxiert, Holz/Metallfenster)
- ⑰ Zentrum Freudenberg in Bern (Leichtmetallfenster mit Brüstungen in Sandwichbauweise)
- ⑱ Personalrestaurant der Winterthurer Versicherungen in Winterthur (Stahlkonstruktion, isolierte Leichtmetallfenster, Brüstungen + Verkleidungen aus Grinatal)
- ⑲ Geschäftshaus der ABM in Kömigen (Brüstungen in Sandwichbauweise mit äusserer Securityglasverkleidung Holz/Metallfenster)
- ⑳ Verwaltungsgebäude der Krankenkasse Winterthur (Brüstungen in Sandwichbauweise, vorgehängte Brüstungsverglasung in gefärbtem Securityglas)
- ㉑ Lagergebäude Paul Mayer in Volketswil (Schlüsselfertige Ausführung des gesamten Gebäudes mit 106000 m<sup>2</sup> Bausystem patentierte Stahlskelett Stahlbetonverbund-Konstruktion, Nutzlasten 1000 kg/m<sup>2</sup>)
- ㉒ Geschäftshaus der Omega an der Bahnhofstrasse in Zürich (Stahlfassadenschild, isolierte Leichtmetallfenster)
- ㉓ Einkaufszentrum Globus AC in Schönenbuch (Schlüsselfertige Ausführung, Stahlkonstruktion mit vorfabrizierten Rippendecken, 2744 m<sup>2</sup> überbaute Fläche 36700 m<sup>3</sup>)
- ㉔ Geschäftssitz Schweiz der IBM in Zürich (Leichtmetall-Vorhangfassade und Leichtmetall-Fenster System Alesc Aluisse)







**Das Alpnach-Normschrank-System  
passt nicht nur in jeden Raum.  
Sondern auch in Ihr Konzept.**

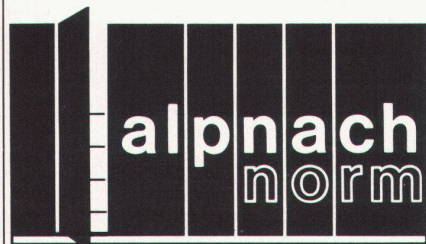

Endlich Schränke für optimale **Raumnutzung**. Zentimetergenau! Der Wand entlang oder frei im Raum zeigen sich Alpnach-Schränke immer von ihren besten Seiten. Ausgewiesene Fachleute stehen in der ganzen Schweiz zu Ihrer Verfügung.

Möbelfabrik Alpnach AG, 6055 Alpnach-Dorf, Tel. 041/96 11 06 W 975

**Aluminium-Fenster**  
*besser und perfekter*

Bruno Piatti Bauelemente  Riedmühlestrasse 16  
8305 Dietlikon  
Tel. 01/833 16 11



Kein Kochdunst mehr in der Küche ...  
dank der vielbewährten  
NORDISK-Küchenabzugshaube

- Sehr hohe Luftleistung
- 2 Geschwindigkeiten
- Geräuscharm
- Wirksame Fettfilter
- Ideal zum Reinigen
- Herdbeleuchtung
- Entspricht den Normmaßen
- SEV-geprüft
- 1 Jahr Garantie

Unsere Lüftungsspezialisten beraten Sie gerne bei der Planung und Ausführung Ihrer Anlage.

Verlangen Sie bitte Unterlagen bei

**Werner Kuster AG 4132 Muttenz 2/Basel**  
Hofackerstraße 71, Telefon 061 6115 15

Filialen in:

Zürich/Wallisellen (01) 830 40 54 – Lausanne (021) 25 10 52

# Peikert Prefab AG

## Betonfassaden sind wirtschaftlich.

Wenn Sie höchste Anforderungen an eine Fassade stellen und trotzdem Wert auf eine preisgünstige Kon-

struktion legen, dann gibt's nur Betonfassaden. Nutzen Sie unsere langjährige Erfahrung im Fassadenbau.

Konkurrenzfähig sind wir immer. Rufen Sie uns an, wir senden Ihnen die Unterlagen oder beraten Sie persönlich.



**Peikert Prefab AG**  
Vorfabrizierte Beton-  
elemente, Fassadenbau  
Baarermatte, 6340 Baar  
Telefon (042) 31 10 27



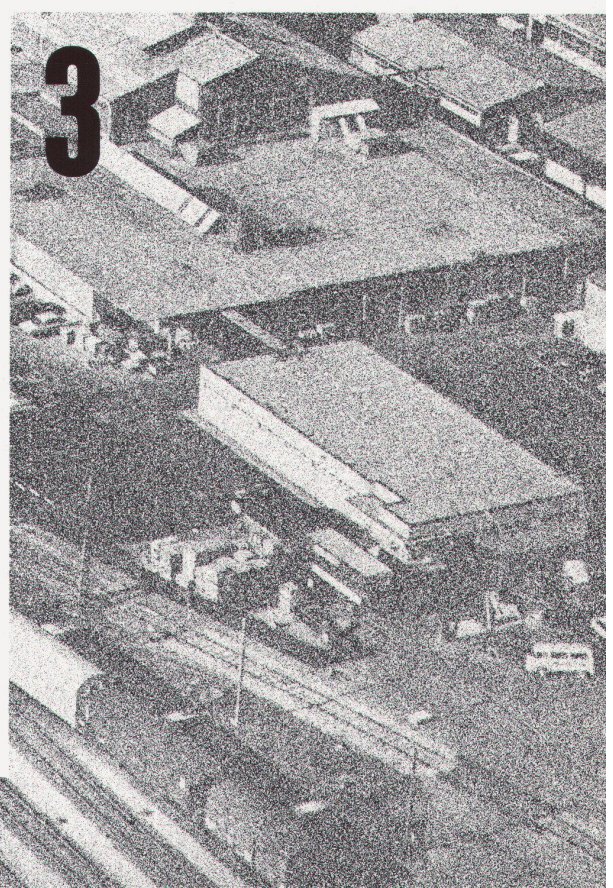
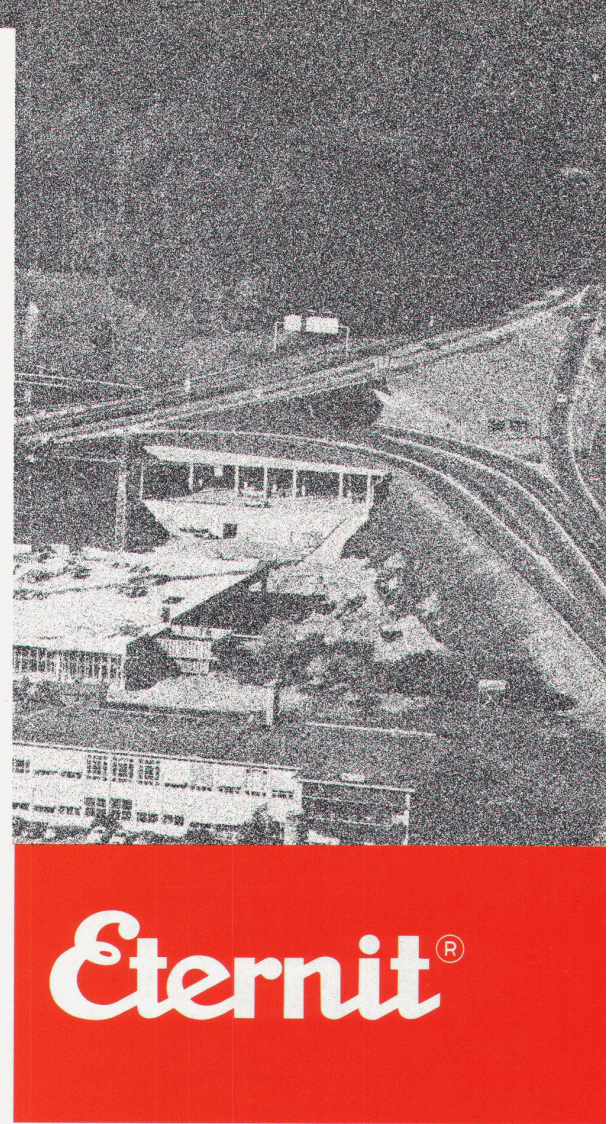
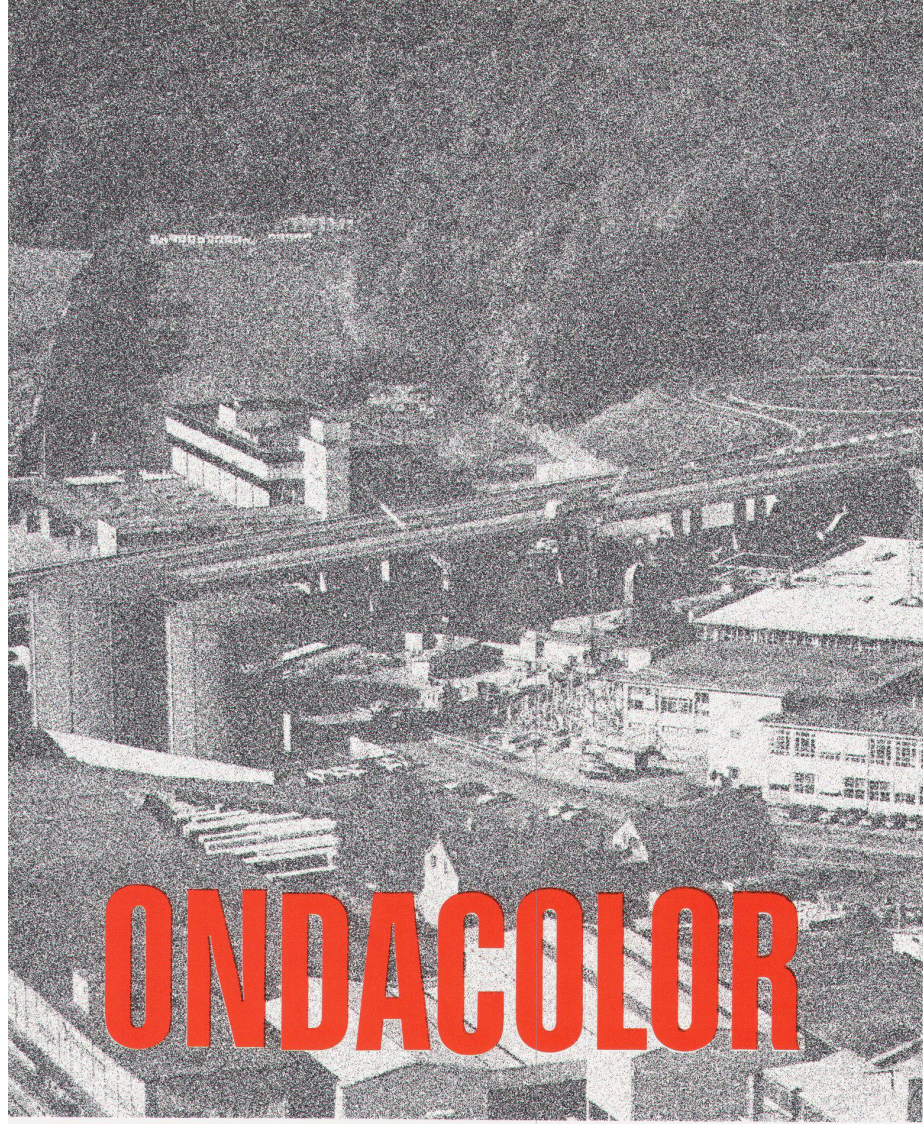



...wo *Qualität und  
Wirtschaftlichkeit  
entscheiden*  
...là où *la qualité et  
l'économie  
décident*

## ONDACOLOR

Die neue profilierte Fassadenplatte ONDACOLOR kommt dem Wunsch nach farbiger Fassadengestaltung im Gewerbe-, Industrie- und Hallenbau entgegen. Dank flexiblen Fassadensystemen und farblichen Variationsmöglichkeiten eignen sich Fassadenplatten ONDACOLOR nicht nur für den Industriebau, sondern auch für landwirtschaftliche und öffentliche Bauten.

## ONDACOLOR

La nouvelle plaque profilée ONDACOLOR pour façades répond parfaitement au vœu concernant la conception colorée des façades dans la construction fonctionnelle.

Grâce à la flexibilité des systèmes de façades et aux possibilités de variations dans les teintes, les plaques ONDACOLOR ne sont pas seulement indiquées pour les complexes industriels mais tout aussi bien pour les constructions publiques et rurales.

### Technische Daten

### Données techniques

Fabrikationslängen Longueurs de fabrication	mm	2500	2000	1500	1250	1000
Gewicht pro m <sup>2</sup> Fabricationsbreite	ca. 16,0 kg 920 mm	Poids au m <sup>2</sup> Largeur de fabrication		env. 16,0 kg 920 mm		
Baubreite	873 mm	de fabrication		873 mm		
Materialstärke	6 mm	Epaisseur du matériau		6 mm		
Farben	stahlblau olivgrün korngelb	Teintes		bleu acier vert olive jaune grain		

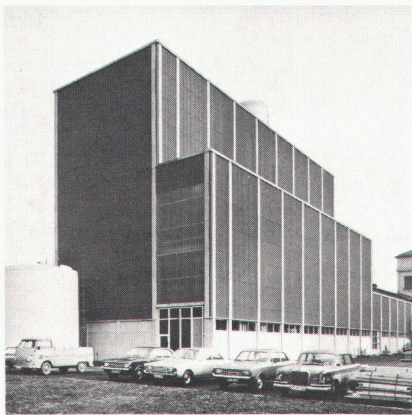

Andere Farben auf Wunsch.  
Vollständiges Formstückprogramm.  
Montage auf jegliche Unterkonstruktion möglich.

Autres teintes sur demande.  
Programme complet de pièces moulées.  
Montage possible sur toutes sortes de sous-constructions.

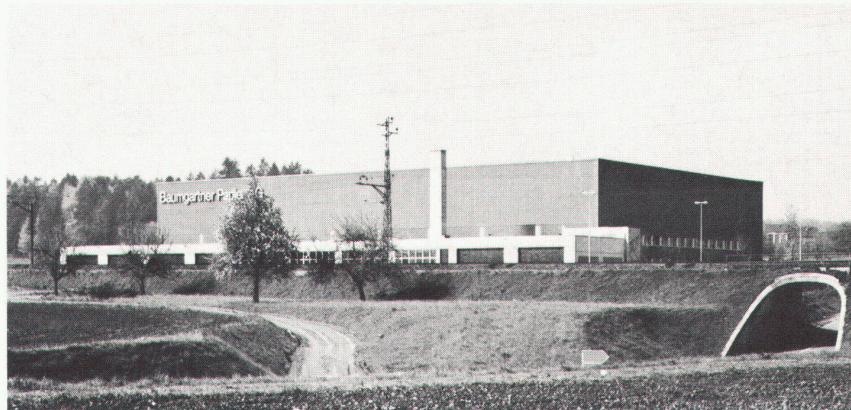

Bitte senden Sie uns  
 Veuillez envoyer  
 4.01.1 Katalog  
 Catalogue  
 4.01.2F Preisliste  
 Prix courant  
 4.01.42 Montageanleitung  
 Instructions de pose  
 Adresse  
 \_\_\_\_\_  
 \_\_\_\_\_  
 Eternit AG 8867 Niederurnen

Eternit AG 8867 Niederurnen 058 23 11 11  
 Eternit SA 1530 Payerne 037 61 11 71

# Eternit®

...wo *Qualität und  
Wirtschaftlichkeit  
entscheiden*  
...là où *la qualité et  
l'économie  
décident*





# Alle unsere Treppen...

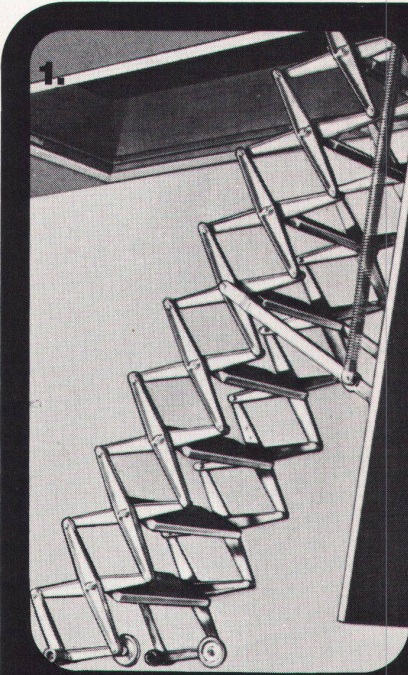

## 1. Scherentreppen

Sind platzsparende Aufstiege ins Dachgeschoss. Lieferbar in 3 Modellen. Mit oder ohne Handlauf und Oberöffner. Auch als komplette Flachdachausstiege.

## 2. Spindeltreppen aus Aluminium

Eignen sich als Nottreppen und kurze Verbindung von einem Stockwerk zum anderen. In 3 Durchmessern lieferbar. Treppenhöhe nach Wunsch.

## 3. Spindeltreppen aus Holz

In Wohnräumen, Ateliers und Ladenlokalen im Baukastensystem zusammenbaubar. Sie können in jeder Höhe und in jedem Durchmesser hergestellt werden.

## 4. Schiebetreppen

Sind einfache, stabile und preisgünstige Aufgänge in den Estrich. Lieferbar in 2 Modellen. Mit oder ohne Handlauf.

## 5. Einholmtreppen

Vorfabrizierte Stufenelemente werden zur Mittelachse einer Treppe zusammenschraubt. Montage in jeder Richtung und Schwenkung. Stufen nach Wunsch.

Bitte verlangen Sie ausführliche Unterlagen.

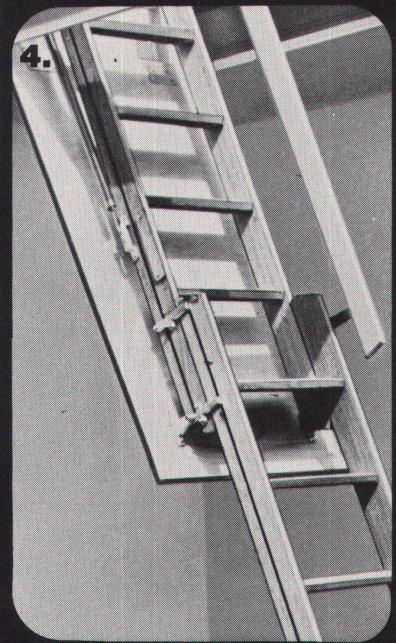

## Columbus Treppen ag

Industriestrasse, 9245 Oberbüren, Tel. (073) 51 37 55



Bitte senden Sie mir Unterlagen.

Name: \_\_\_\_\_

Adresse: \_\_\_\_\_

G SCH WE 28

**BON**



## Die neue Ventilgeneration für Normalarmaturen



### Die Vorteile zum gleichen Preis:

- Höherer Mischkomfort sowie wesentliche Wasser- und Energie-Ersparnis
  - Ideale Reguliercharakteristik gewährleistet rasches und präzises Einstellen der gewünschten Menge und Temperatur
  - Elimination der Quellung bewirkt Konstanz der eingestellten Menge und Temperatur
  - Feineinstellung möglich, auch bei kleinen Mengen
- Hohe Lebensdauer durch Einschränkung der Verschleissmöglichkeiten
  - Der metallische Anschlag verunmöglicht ein Zerquetschen der Dichtung
- Die V-Form bietet Strömungs- bzw. Geräuschvorteile

Seit 2 Jahren auf dem Prüfstand und in der Praxis bewährt

**arwa** Armaturenfabrik  
Wallisellen AG  
Richtistrasse 2  
CH - 8304 Wallisellen  
Tel. 01 830 31 77



Egloff & Co. AG  
Armaturenfabrik  
Mellingerstrasse 10  
CH - 5443 Niederrohrdorf  
Tel. 056 96 11 33



Metallgiesserei und  
Armaturenfabrik Lyss  
Zeughausstrasse 17  
CH - 3250 Lyss  
Tel. 032 84 34 64



# Das **V**-Ventil<sup>®</sup>

## Der technische Hintergrund

Die bisherige bewährte Oberteilkonstruktion bleibt unverändert. Neu ist die Ventil-Kegelpartie. Diese ist, wie das bisherige Tellerventil, auswechselbar.

Bestehend ist der einfache Aufbau. Das Ventil besteht aus Regulierkonus, Gummidichtung, Scheibe und Schraube. Die Funktionen «Dichten» und «Regulieren» sind getrennt.

Der Regulierkonus ermöglicht eine Feineinstellung mit nahezu linearer Charakteristik. Die im Volumen klein gehaltene Dichtung steht in geöffnetem Zustand gegenüber dem Konus zurück. Dadurch, und durch die oben genannte Funktionstrennung sind Quellerscheinungen eliminiert. In geschlossenem Zustand ist die Dichtung allseitig eingebettet und durch metallischen Anschlag vor Zerquetschung geschützt. Damit ist hohe Lebensdauer gewährleistet. Die strömungstechnisch günstige Ventillpartie bringt Geräuschvorteile.

## Einbau- und Unterhaltsaspekte

Das Oberteilgewinde entspricht der URS-Norm. Ebenso der neue Ventilsitz in seinen äusseren Abmessungen. Der Innenkonus wurde der neuen V-Form angepasst.

- Daraus folgt:
- jede Armatur nach URS-Norm kann mit dem V-Ventil ausgerüstet werden. Dabei ist der Ventilsitz mitauszuwechseln
  - jedes Oberteil nach URS-Norm passt auf den neuen V-Ventilsitz

## Verlangen Sie Oberteile zur Probe

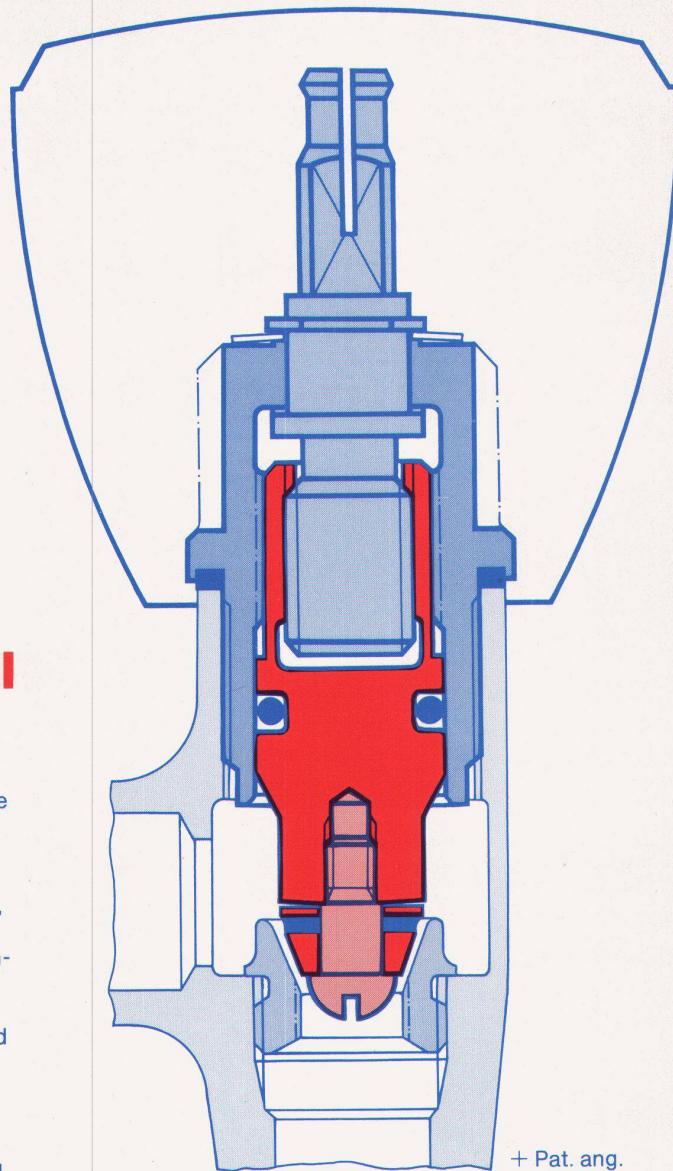

+ Pat. ang.

### Das neue Prinzip:

#### Trennung der Funktionen «Regulieren» und «Dichten»

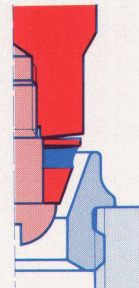

Stellung «offen»

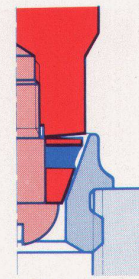

beim Schliessen  
Regulierkonus aufgesetzt,  
Dichtung nicht gepresst

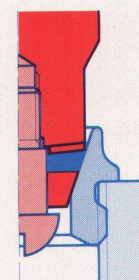

Stellung «geschlossen»  
Regulierkonus aufgesetzt,  
Dichtung achsial gepresst,  
metallischer Anschlag

**Das **V**-Ventil<sup>®</sup> – ein echter Fortschritt in der Normalarmaturen-Technik**



# VETROFLEX ist die komfortabelste Art, Heizenergie zu sparen. Denn VETROFLEX schützt auch vor Lärm.

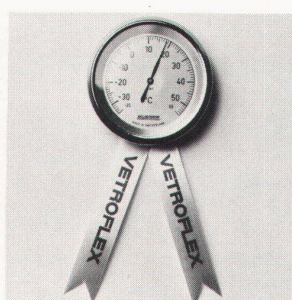
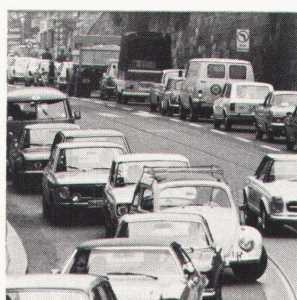
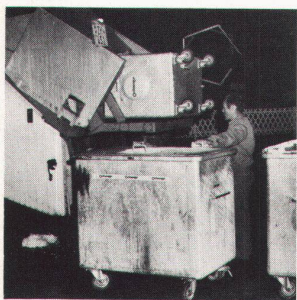

ALBERT 1988

Mit Vetروفlex-Isolierstoffen wird der Verbrauch von Heizenergie viel kleiner und der Komfort viel grösser. Der hohe Schallabsorptionsgrad schützt vor Strassenlärm, Baulärm, Fluglärm und macht Schluss mit hellhörigen Wänden. Vetروفlex sichert dem einen das Recht auf Ruhe, dem andern das Recht auf Lärm. Damit jeder in seinen vier Wänden sein darf.

Vetروفlex-Isolierstoffe haben darüber hinaus noch weitere wertvolle Vorteile: sie brennen nicht, sie verrotten nicht, sie zersetzen sich nicht. Sie sind robust, leicht und können problemlos auch mit Messer oder Schere verarbeitet werden. Vetروفlex-Isolierstoffe sind kurzfristig durch den Fachhandel

lieferbar – in verschiedenen Raumgewichten und in rationellen Formaten.

**Es ist besser  
heute isolieren zu können  
als morgen zu müssen.**

**ISOVER  
VETROFLEX**

**FIBRIVER**  
(vorm. Glasfasern AG)  
**8155 Niederhasli ZH**



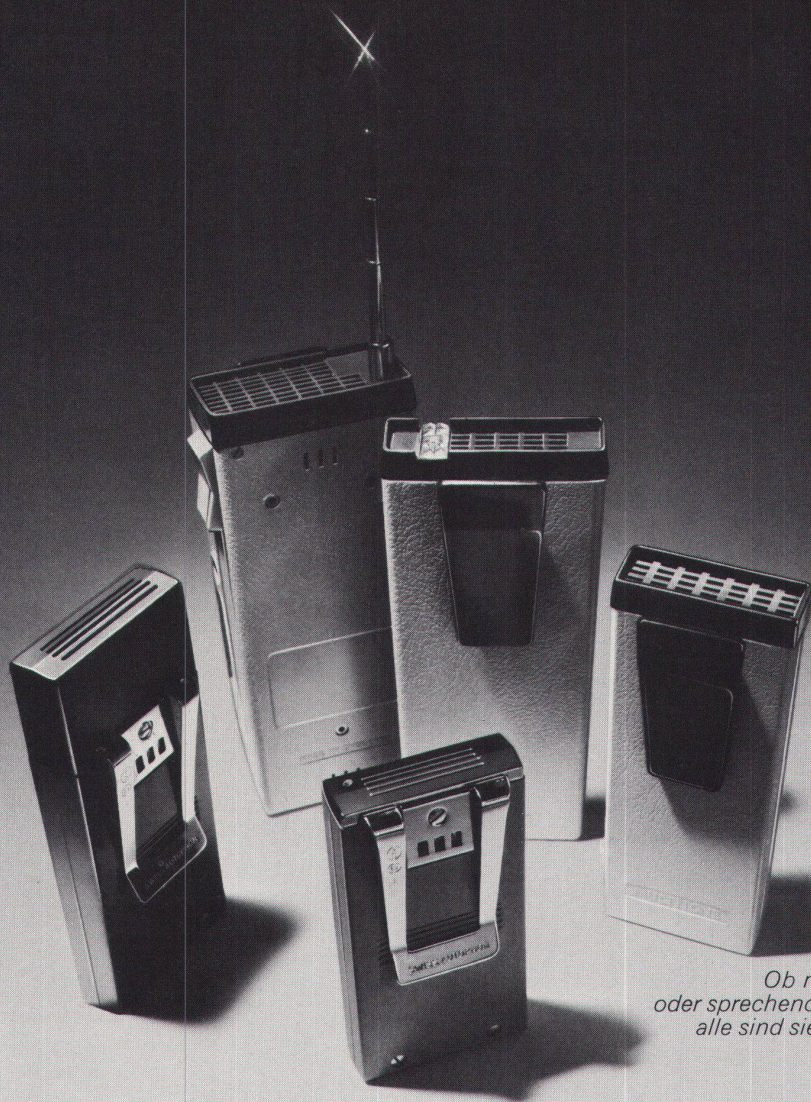

Ob normale, lautstarke, blinkende  
oder sprechende Ruf- und Alarmempfänger:  
alle sind sie elegant,  
klein und leicht.

Wenn es in Ihrem Betrieb  
wichtig ist,  
dass verschiedene Leute rasch (oder überhaupt)  
gefunden werden:

## Personensuchanlagen von Autophon!

Wenn der Betriebselektriker nicht rasch gefunden wird,  
steht nicht nur der Lift, sondern vielleicht noch einiges mehr still.  
Und wenn die Telefonistin wichtige Anfragen nicht weiterleiten kann,  
weil wichtige Leute oft im Betrieb unterwegs  
und nicht erreichbar sind, dann wird es Zeit,  
an eine Autophon-Personensuchanlage zu denken.  
Solche Anlagen lassen sich allen Gegebenheiten und  
Betriebsbedingungen anpassen.

Viele Zusatzeinrichtungen gestatten den Bau  
von Massanlagen mit Standardmitteln.  
Auch der Service klappt –  
bei Kommunikationsanlagen fast das Wichtigste.  
Autophon-Anlagen (und Know-How)  
kann man kaufen oder mieten.

**AUTOPHON AG** Zürich 01-36 73 30/St. Gallen 071/25 85 11/Basel 061-22 55 33  
Bern 031-42 66 66/Luzern 041-44 04 04  
**TÉLÉPHONIE SA** Lausanne 021-26 93 93/Sion 027-2 57 57  
Genève 022-42 43 50

**AUTOPHON**  
Generalunternehmer für  
Kommunikationsanlagen



**Auch ich will meine Leute finden können.  
Senden Sie mir Unterlagen.**  
Einsenden an  
Autophon AG, Vertriebsleitung Schweiz, Stauffacherstr. 145, 3000 Bern 22

Name \_\_\_\_\_  
Firma \_\_\_\_\_  
Adresse \_\_\_\_\_  
PLZ, Ort \_\_\_\_\_

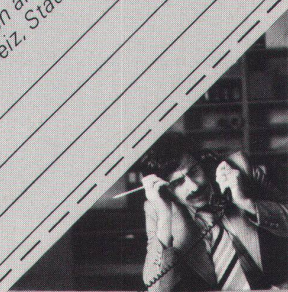

**Personen  
sucht so mancher -  
finden  
tun sie wir!**



# Im Kantonement der Funker-Rekruten in Bülach bietet ein Hoval-Kessel Behaglichkeit.



Wenn unsere Rekruten nach einem anstrengenden Tag wieder in ihre Kaserne einrücken, schätzen sie besonders die «zivilen» Annehmlichkeiten. Sie freuen sich, dass sie warm duschen können und dass ihr Kantonement behaglich warm ist. Dafür sorgt auch in der Kaserne Bülach ein Hoval-Kessel. Er liefert

angenehme Wärme und darüber hinaus jeden Tag warmes Wasser nach Bedarf. Auf sparsame Art, ohne Störung, ohne Unterbruch.

Bei der Anschaffung eines Heizkessels lohnt es sich, sorgfältig zu wählen – wie dies in Bülach getan wurde. Denken Sie an die Sparsamkeit im Brennstoffverbrauch, an die einfache Bedienung und an eine stets ausreichende und wirtschaftliche Warmwasserversorgung. Auch auf eine lange Lebensdauer des Kessels, auf eine umweltfreundliche Verbrennung, auf den Kundendienst und auf die Garantie sollten Sie sich verlassen können. Sie erhalten jetzt 10 Jahre Hoval-Garantie gemäss unserem Garantieprogramm.

Planen Sie einen Neubau, einen Umbau? Soll Ihr bestehender Heizkessel ersetzt werden? Dann sollten Sie den Hoval-Kessel prüfen. Ob Sie mit Öl, Gas, Koks- oder Holz heizen, Sie finden bei uns Ihr Kesselmodell. Es gibt sogar Hoval-Kessel, die sich für alle Brennstoffe eignen. Verlangen Sie nähere Unterlagen und die Broschüre «Vom Heizen, vom Warmwasser, vom Wohnkomfort».

Hoval Herzog AG  
8706 Feldmeilen  
Telefon 01-925 61 11  
Büros in Bern, Reinach/Basel,  
Lausanne, Lugano



**In der Schweiz vertraut man Hoval.**

# Hoval®

Hoval – für Heizung, Warmwasser, Klima  
und Energierückgewinnung.



# Neu!

## **Kern-Prontograph der perfekte Tuschefüller mit Kern-Präzision**

Wenn Europas grösster Reisszeug-Hersteller einen Tuschefüller auf den Markt bringt, dann dürfen Sie einiges an Qualität, Präzision und Funktionstüchtigkeit erwarten. Denn Reisszeuge und optisch-feinmechanische Präzisionsinstrumente von Kern Aarau geniessen nicht umsonst Weltruf.

**Kern & Co. AG**  
Werke für  
Präzisionsmechanik und Optik  
5001 Aarau  
Telefon 064/251111

Prontograph  $\bar{m}$



System für rationelles Zeichnen

## **Ihr nächster Tuschefüller: der perfekte Kern- Prontograph.**

### **BON**

Ich möchte mehr über den Kern-Prontograph wissen. Bitte senden Sie mir Unterlagen.

Name/Firma: \_\_\_\_\_

1

Sachbearbeiter: \_\_\_\_\_

Strasse: \_\_\_\_\_

PLZ, Ort: \_\_\_\_\_

Bitte einsenden an Kern & Co. AG, 5001 Aarau



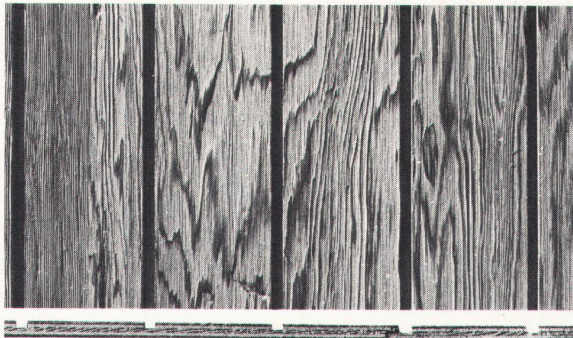

## **Dekorativ-Sperrholz**

wasser- und kochfest verleimt  
für Aussen- und Innenverwendung

**Douglas-Fir**

**Western-Red-Cedar**

13 mm/16 mm

244/275 x 122 cm

Nutenabstand 92 und 184 mm

**Rud. Haas-Suter, 4705 Walliswil** bei Wangen, **(065) 9 53 42**

# **Kährs**

## **Fertigelement-Parkett**

eine einfache und saubere Lösung  
durch Verlegung auf eine Trockenschüttung:

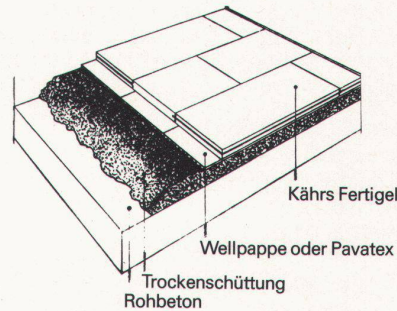

- Vorzügliche Wärme- und Schallisolation
- Keine Austrocknungszeit des Betonabriebs = kürzere Bauzeit
- Gewichtsersparnis in der Unterkonstruktion
- Preislich konkurrenzfähig

Verlangen Sie bitte Unterlagen!

# **PARQUET DURRER KÄGISWIL**

Beratung, Verkauf, Verlegung

Büro und Ausstellung in  
6055 Alpnach-Dorf, Tel. 041/96 21 41

# **BRÜLLMANN GANZGLAS BAU**

## **Unsere Stärke Ihr Vorteil**

### **kurzfristig preisgünstig ästhetisch individuell**

eigene Glashärtungsanlage – eigene Beschlägefabrikation  
eigene Montagegruppen

JAKOB BRÜLLMANN SÖHNE AG 8280 KREUZLINGEN

☎  
Telefon 072 8 23 26, Ab Herbst 1975: 072 75 62 12 intern 51 / 52 / 26

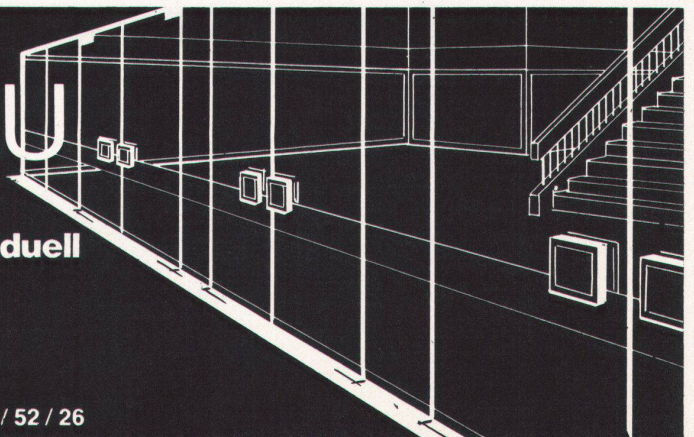



# Gehrig Vaissella Der Geschirrwaschautomat für Schweizernorm-Küchen.



Unübertroffen  
in Sicherheit und Sauberkeit.  
Neu dazu: die Schönheit

Spitzenqualität



**GEHRIG**



# Unübertroffen in Sicherheit und Sauberkeit

Eine schöne Küche steigert den Wert der Wohnung. Und das ist bei der neuen Gehrig Vaissella berücksichtigt.

Fachleute für Innenarchitektur und Formgestaltung gaben ihr ein vornehm-elegantes Kleid.

Ohne den Planer in seiner Gestaltungsfreiheit einzuschränken. Denn die Front der Gehrig Vaissella lässt sich nach Wunsch mit Fournieren oder Kunststoff verkleiden.

Das kommt nicht von ungefähr. Gehrig hat alle seine Erfahrungen im Bau von Hochleistungs-Geschirrwashmaschinen für das Gastgewerbe\* in die Gehrig Vaissella gesteckt. Einen Erfahrungsschatz, den kein anderes Unternehmen in der Schweiz besitzt.

Gehrig Vaissella ist der schweizerische Qualitäts-Vollautomat, der nach jedem Test durch ein besonders wichtiges Merkmal hervorsteht: durch sein ausgezeichnetes Waschergebnis. Unter welchen Bedingungen die neutralen Vergleiche und Prüfungen auch durchgeführt wurden, wie verschmutzt die Geschirproben auch waren, immer erstrahlten Gläser, Geschirr und Besteck nach dem Waschprozess in der Gehrig Vaissella in hochgradiger Sauberkeit.

Die Gehrig Vaissella lässt sich überall mit den geringsten Kosten einbauen. Besonders in Schweizernorm-Küchen. Denn dieser Automat ist von Grund auf für den Einbau konzipiert und stimmt in allen Teilen mit der Schweizernorm überein.

Die Gehrig Vaissella ist servicefreundlich. Alle wichtigen Service-Arbeiten lassen sich von vorne und ohne Ausbau der Maschine ausführen: also schnell und günstig.

Und der Gehrig-Kundendienst bringt mit seinen über 40 eigenen Servicemonteuren und den Gehrig-Zentren in jeder grösseren Stadt auch noch nach Ablauf der einjährigen Garantie Sicherheit für den Besitzer der Gehrig Vaissella.

Mit Gehrig kaufen Sie Qualität und Schönheit zu vernünftigem Preis.

## Zur Konstruktion:

Bottich aus hochglanzpoliertem Chromnickelstahl. Zwei Geschirrkörbe für zehn vollständige Gedecke nach der internationalen Norm, von vorne auf Rollen verschiebbar. Als einzige hat die Gehrig Vaissella eine Bodenwanne. Dies bedeutet eine zusätzliche Sicherheit gegen Wasserschäden. Gute Schall- und Wärmeisolation. Höchste Pumpenleistung: 300 l Wassermwälzung in der Minute. Für jeden Korb einen doppelten Sprüharm mit mehrfach wirkendem Reini-

gungseffekt von verschiedenen Ebenen aus. SelbstreinigungsfILTER. Motorschutz, doppelter und vollautomatischer Überschwemmungsschutz sowie Zweikammerwaschmittel-Dosierapparat eingebaut.

Auf die örtliche Wasserhärte abstimmbarer Glanztrochungsapparat. Entkalker mit vollautomatischer Regenerierung (auf Wunsch auch ohne Entkalker erhältlich).

Sicherheitsschloss. Umschaltbar für sämtliche möglichen Spannungen 220/380 V und 3x 220 V. Anschluss links und rechts ohne weiteres möglich. Kann über dem Sockel montiert werden.

## Modelle:

Einbaumodelle für 55 cm Schweizer Küchennorm, mit oder ohne Sockel. Freistehendes Modell 55 cm breit.

Alle Modelle sind in drei Wasseranschluss-Varianten lieferbar.

Anschluss nur an Kaltwasser (mit Zusatzheizung).

Anschluss an Kalt- und Warmwasser (mit oder ohne Zusatzheizung). Mischventil auf Wunsch.

Heizleistung nach Bedarf 1,5 / 3,0 kW.

Masse in cm	Einbau	freistehend
Höhe	86,0	90,0
ohne Sockel	76,0	
Breite	54,7	55,0
Tiefe	57,9	60,0

Alle Gehrig Vaissella Modelle sind vom Schweizerischen Institut für Hauswirtschaft SIH geprüft und empfohlen. Selbstverständlich sind sie auch SEV geprüft.

## Coupon:

Senden Sie mir das Datenblatt der Gehrig Vaissella und zusätzlich technische Dokumentation über:

### Haushalt-Grossapparate-Programm

- Waschautomaten
- Einbau-Waschautomat für Schweizernorm-Küchen (eine Gehrig-Spezialität)
- Kochherde/Backöfen

### \*Gewerbliche Maschinen

- Bandautomaten
- Geschirrspülautomaten
- Gläserspülautomaten

Name: \_\_\_\_\_

Adresse: \_\_\_\_\_

Einsenden an:  
Maschinenfabrik F. Gehrig + Co AG  
6275 Ballwil LU, Telefon 041 89 22 01

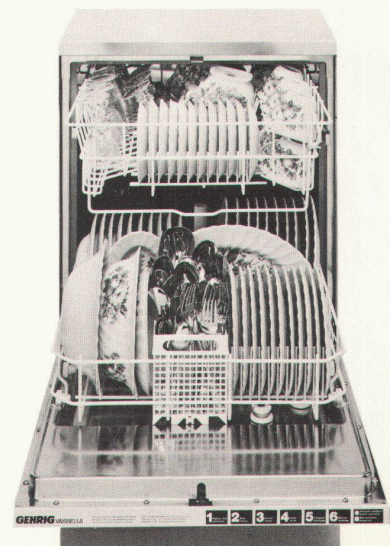
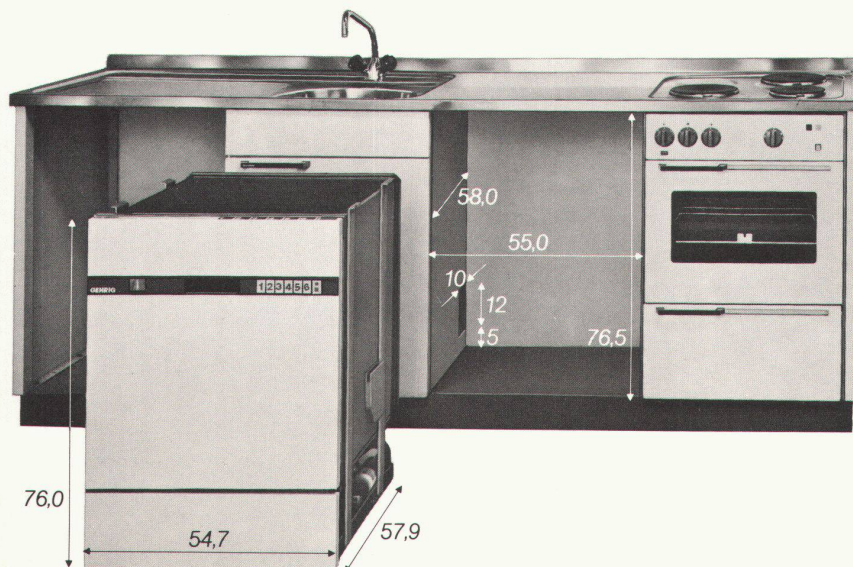



# Frage: Warum sollten Sie bereits in der Planungsphase eines Neubaus mit Servo-Wetrok über rationelle Gebäude-Unterhaltsreinigung sprechen?

...weil Sie zu diesem Zeitpunkt noch Vorkehrungen treffen können, die Ihnen später helfen, Reinigungskosten zu sparen,

**zum Beispiel:**

- ★ **den Ausbau so gestalten, dass er putztechnisch zweckmässig ist!** (Treppen, Geländer, Radiatoren, Lavabos, WC's, Waschräume, Türschwellen, Sockelleisten, Steckdosen etc.)
- ★ **die richtigen Bodenbeläge wählen!** (Farbe, Struktur, Qualität, Art des Bodens: poröse Böden, homogene Böden, Teppichböden, ...kurz: für jeden Raum den richtigen Boden.)
- ★ **die Böden so vorbehandeln, dass sie rationell gereinigt werden können.**
- ★ **die richtige Reinigungsmethode wählen** (wie wird wo gereinigt, mit welcher Maschine, mit welchem Arbeits- und Personalaufwand, mit welchen Kosten, um ein Optimum an Sauberkeit zu erreichen?)

**Fragen Sie die Servo-Wetrok-Neubauspezialisten!**

- Besuchen Sie unsere **Informationstage für Bauherren und Architekten im Servo-Wetrok-Schulungszentrum in Zürich-Rümlang!**

- Fordern Sie **kostenlos ein Reinigungsgutachten an!**

**Senden Sie uns den Coupon. Wir setzen uns gerne mit Ihnen in Verbindung.**

★ **Servo-Wetrok für sorgenfreie Gebäudereinigung**

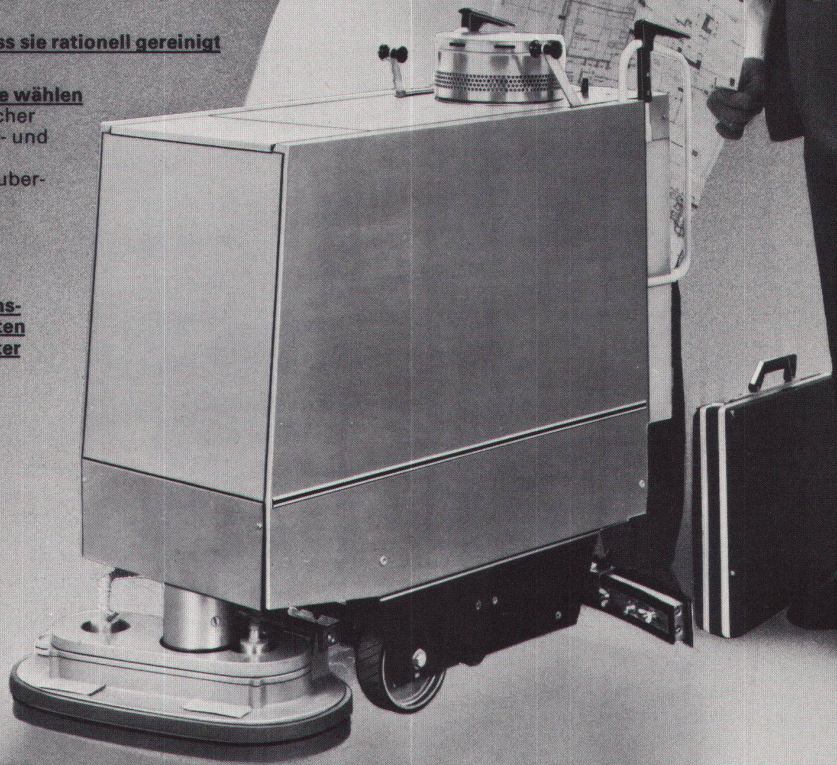

Diethelm & Co. AG  
Servo-Wetrok-Organisation  
Eggbühlstrasse 28, 8052 Zürich  
Telefon 01.50.30.30

**Reinigen mit Methode**

# servo wetrok

## Coupon:

Ich bitte um:

- den unverbindlichen Besuch Ihres «Neubauspezialisten» betreffendes Reinigungs-Gutachten
- die Unterlagen über die Informationstage für Bauherren und Architekten

Name:

Adresse:

PLZ/Ort:

Einsenden an Diethelm & Co. AG  
Servo-Wetrok-Organisation





# Das neue Design für wohnliche Badezimmer: MIXA mit egrolux-Griff.

Bei der MIXA-Mischarmatur hat man heiss, handwarm oder kalt im Griff. Denn Wassermenge und Temperatur sind mit einem einzigen Griff regulierbar.

Jetzt gibt es die MIXA-Mischarmatur in einem neuen Design, mit dem neuen egrolux-Griff. Die gute Lösung für den Einbau-Waschtisch.

MIXA Ein-Griff-Mischer – eine Exklusivität von egro.

KLÖTTI WILD ▼▼ 26774

Egloff & Co. AG  
Armaturenfabrik  
5443 Niederrohrdorf

Tel. 056 96 11 33  
Telex 57755

**egro**



Elektroheizsysteme sind umweltfreundlich.

Sie arbeiten mit sauberer Energie, brauchen keine Kamine, lassen keine Verbrennungsrückstände zurück.

Elektroheizsysteme sind wirtschaftlich.

Sie haben eine hohe Leistungsdichte und einen hohen Wirkungsgrad. Sie sind einfach einzubauen und erfordern keine Vorratshaltung, ihr Energieverbrauch ist regulierbar, die Energiezufuhr gesichert.

Deshalb haben elektrische Heizsysteme die Zukunft für sich.Franchising-Vertriebssystem:

- bewährter Partner in Ihrer Region
- verwendet erprobtes Know-how
- gründliche Beratung und prompte Belieferung

Anwendungsgebiete:

- Heizsysteme für
- Wohnräume
  - Fussbodenspeicher
  - Aussenflächen (Brücken, Rampen)
  - Dachrinnen
  - Rohrbegleitung
  - Kühlindustrie usw.

Besondere Leistungen:

- kostensparend
- optimal an Aufgabenstellung anpassbar
- Dätwyler-Kabel, ein Name, ein Begriff, für Wärme- und Kältebeständigkeit seit 1927.

Geprüft  
und für gut  
befunden  
VDE / SEMKO / SEV

# CONFOTHERM®

## Elektroheizsysteme



**THERMO-  
ENGINEERING AG**

Thermo-Engineering AG  
Limmatstrasse 77  
CH-8031 Zürich  
Telefon 01 - 42 21 62/63

- Senden Sie mir bitte detaillierte Unterlagen.  
 Bitte nehmen Sie Kontakt mit mir auf.

Name: \_\_\_\_\_

Vorname: \_\_\_\_\_

Firma: \_\_\_\_\_

Adresse: \_\_\_\_\_

Ort: \_\_\_\_\_

An Thermo-Engineering AG Zürich

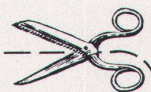



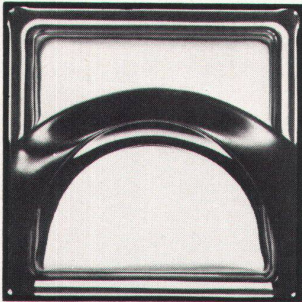

Glasbaustein Chiaro I und II  
Reliefartig, mit schwarzen  
Emailkonturen. Aparte,  
hochattraktive Wirkung.  
Unzählige Kombinations-  
möglichkeiten für Treppen-  
haus- und Trennwände,  
sowie Eingangspartien.  
Fertigmontage incl. Tür-  
zarge, Aluminiumtüre mit  
Glasfüllung oder Vollkon-  
struktion in Alu-Holz.

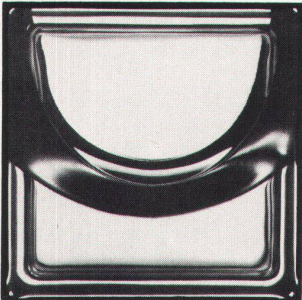

**SCHNEIDER  
+ SEMADENI**

8004 ZÜRICH

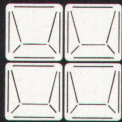

Schneider + Semadeni  
Spezialfirma  
für Glasbetonbau  
8004 ZH, Feldstrasse 111  
Tel. 01/398663 und 23 78 08  
Kurzfristige Lieferung mit  
oder ohne Montage.  
Über 30 verschiedene  
Glasbausteinmodelle.  
Unverbindliche Beratung,  
Vorschläge und  
Kombinationszeichnungen.

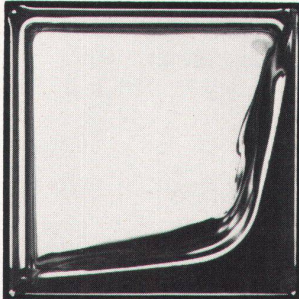

## Die neue ZÜCO-BM-Collection

Wer das Schöne liebt, wer anatomisch richtig sitzen will  
und Wert auf Qualität in der Verarbeitung legt, wer also  
das Perfekte fordert – der entscheidet sich für ZÜCO.

BM COLLECTION  
**ZÜCO**



Karl Zünd + Co. AG  
Polstermöbelfabrik  
9445 Rebstein SG  
Verkauf über  
das Fachgeschäft

Kindergärten, Schulpavillons,  
Büropavillons, Verkaufsläden,  
Kantinen, Lagerhäuser

Unser Bauprogramm ist eines  
der vielseitigsten der Schweiz  
für vorgefertigte Bauten.

Vertrauen Sie unserer  
jahrzehntelangen Erfahrung  
im Elementbau. Verlangen Sie  
unsere Dokumentation.

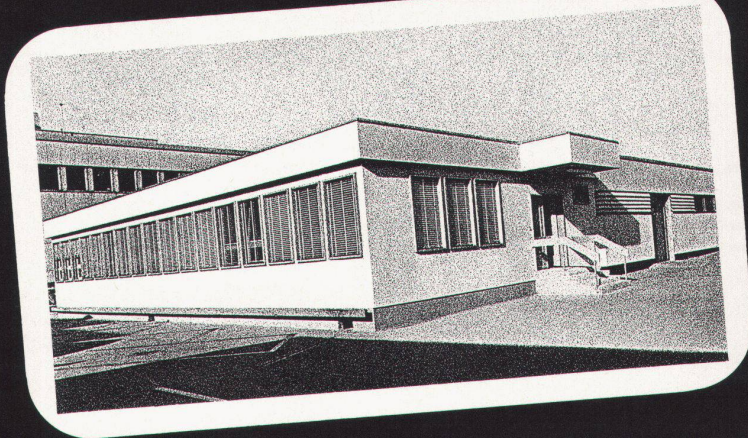

**Hector Egger AG**  
**Langenthal**  
**baut vorgefertigt**

Hector Egger AG, Holzbau + Generalbau, 4900 Langenthal, Tel. 063 / 2 33 55  
Zweigbetrieb: Hector Egger AG, Oberriet SG, Tel. 071 / 78 16 32



## Ein aussergewöhnlicher Falter\* am Fenster



\*normapli®  
der faltbare Allwetterschutz  
– senkt Baukosten  
– löst Isolationsprobleme  
– gibt Schutz und Sicherheit  
– belebt die Fassaden  
eignet sich auch für Alt- und  
Umbauten

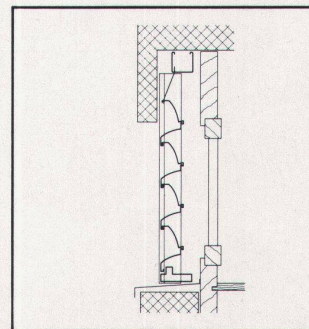

**Metallbau AG Zürich**

Storen- und Rolladenfabrik

Anemonenstrasse 40, 8047 Zürich  
Telefon 01-54 67 00

**norm**®

Vertretungen und Servicestellen in Basel, Bern, Chur, Lausanne, Locarno, Luzern, Solothurn, St. Gallen und Zürich



H. Lorch, Zürich

# fumilux®

Rauch- und Wärmeabzug

— ein vorbeugender  
Brandschutz für Menschen,  
Werte und Marktanteile.

Durch sofortiges  
Abziehen von Rauch,  
Hitze und Gasen  
können Brandherde  
schnell und wirksam  
bekämpft werden.



Durch die Dachöffnungen  
ziehen Rauch, Hitze und Gase  
ab. Die Frischluftzone über  
dem Boden gibt der Feuerwehr  
Sicht und Weg frei.

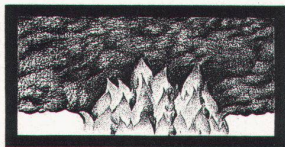

Bei Feuersbruch ist ein Raum  
in wenigen Minuten verqualmt  
und mit heissen, giftigen  
Brandgasen gefüllt.

Cupolux-Lichtkuppeln  
entstammen dem grössten  
spezialisierten Herstel-  
lungswerk Europas und  
dienen sowohl der Be-  
leuchtung als auch der

täglichen Lüftung durch  
das Dach.

Die objektbezogene  
Kombination von Cupolux-  
Lichtkuppeln mit dem  
pneumatischen **fumilux-  
Sicherheitssystem**  
(autark) gewährleistet die  
volle Ausnützung der  
Öffnung im Dach als  
Rauchabzugs-Querschnitt.  
Damit wird ein optimaler  
Wirkungsgrad erreicht.

**fumilux**-Rauch- und  
Wärmeabzüge sind funk-  
tionell in differenzierten  
Komfortstufen lieferbar.  
Auch in Verbindung mit  
Frühwarnsystemen und  
sogar mit lichtundurch-  
lässigen, hochwertig  
isolierten Rauchklappen  
aus GVP.  
Ausführliche Produkt-  
informationen stehen zur  
Verfügung.

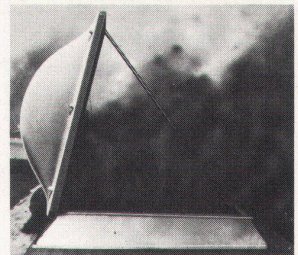

*fumilux —  
anerkannt durch  
den Technischen  
Dienst der Ver-  
einigung Kant.  
Feuerversicherungs-  
Anstalten.*

**fumilux — Ergebnis  
langjähriger Forschung  
und Erfahrung.**

Fachmännischer Einbau  
durch eigene Montage-  
equipen in der ganzen  
Schweiz.



**Jakob Scherrer Söhne AG**  
8059 Zürich 2  
Allmendstrasse 7  
Telefon 01 - 25 79 80

DER ARCHITEKT PLANT

OTTOVOLA DESIGNAR

A-TYP 60/95 NORM

B-TYP 60/115 Badbreite

C-TYP 60/125

D-TYP 45/95 keine Provision

E-TYP 45/90 Faumsprung kostensparend

G1-TYP 11/90 ohne Spezialmass

G2-TYP 11/75

G3-TYP 11/60

H-TYP WEG

KB 95/115 KC 95/125 KOMBINATIONEN

ALLE BELEGER UNTER MIT AUSWECHSELN

DER BAUHERR RECHNET  
MIT  
KOLB'S SPINDELNORM EISENTREPPEN

8306 BRÜTISELLEN  
TEL. (01) 833 11 19

INT. MUSTERSCHUTZ  
INT. MUSTER PATENT  
DESIGN KOLBARCH

FÜR WOH- UND BÜROBAUTEN, UMBAUTEN UND EINFAMILIENHÄUSER

DER ARCHITEKT PLANT

# SCHICH

# TEX

## Isolier- Baustoffe

Schützen vor  
**Kälte, Wärme  
und Lärm.**  
Isolationsplatten,  
fertige Elemente, Spray  
und Schalungssteine.  
Im **Industrie-  
und Wohnungsbau.**

**Bau + Industriebedarf AG**  
4104 Oberwil-Basel Tel. 061 47 81 76

DER BAUHERR RECHNET  
MIT  
KOLB'S SPINDELNORM EISENTREPPEN



# neu

exklusiv  
bei  
SIBIR  
das  
modernste  
Einbaumodell



EG 230 Liter  *electronic*

Die revolutionäre ELECTRONIC-Temperatur-Steuerung: Der ELECTRONIC-Thermostat des EG 230 misst direkt die Lufttemperatur und garantiert somit – auch bei unterschiedlicher Aussentemperatur – eine konstante Kühlraumtemperatur. Diese Direkt-ELECTRONIC-Steuerung verkürzt zudem die Abkühlungszeit für frisches Kühlgut.

 (4 Sterne)-Gefrierfach. Die von der neuen DIN-Norm 8953 verlangte Gefrierleistung wird vom EG 230 Liter um das Doppelte übertroffen. In 24 Stunden können 3,2 kg Frischprodukte eingefroren werden.

# SIBIR





# CASTELLI COLLECTION

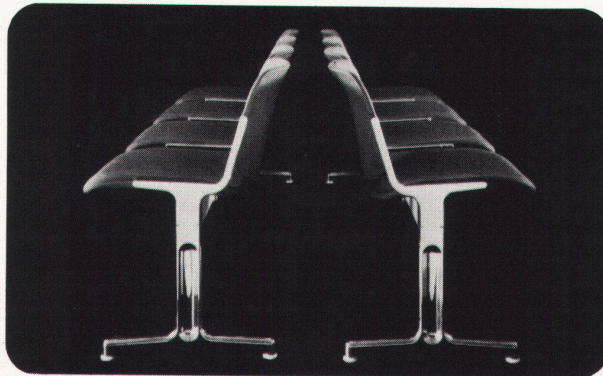

AXIS 4000 Bahnhreihen-System

AXIS 3000 Bahnhreihen-System

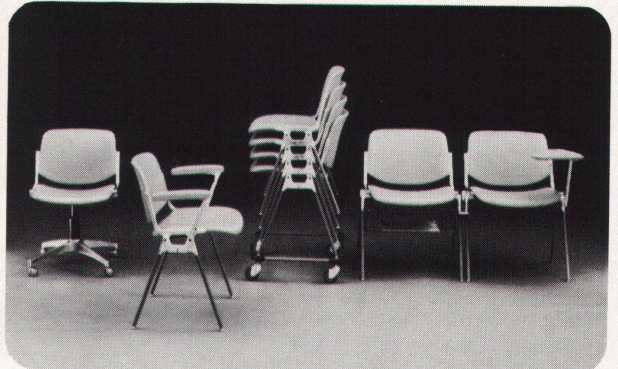
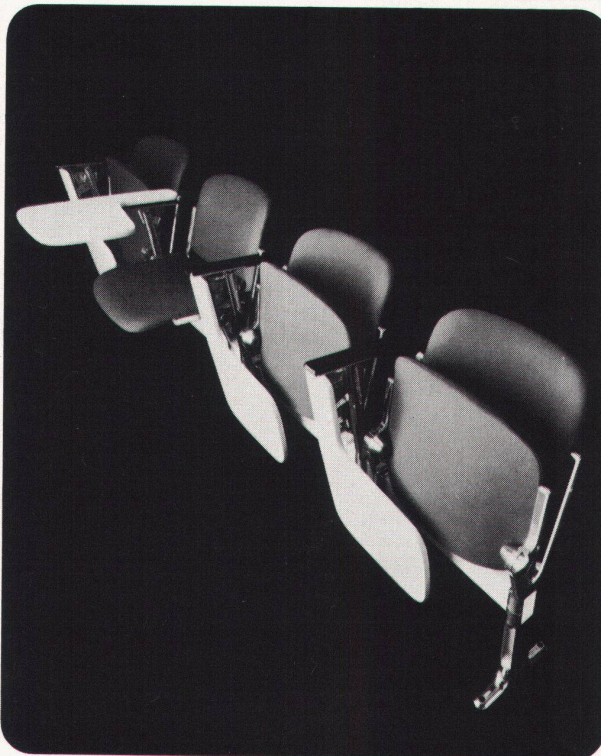

106 Stuhlsystem

## PLANUNG

Ist eine Castelli Collection nicht gerade in Ihrer Nähe, genügt ein Anruf bei Castelli S.C.S. S.A., und schon ist der Planungsstab zur Stelle. Seine Experten sind mit den vielfältigen Möglichkeiten jedes einzelnen Produktes aus der Castelli Collection vertraut, die sich Architekten für die Schaffung von Gemeinschaftseinrichtungen aller Art bieten. Die Castelli Collection enthält eine Vielfalt praktischer, farbenfroher, komfortabler und hervorragend konzipierter Anregungen für die Lösung Ihrer Raumgestaltungsprobleme.

## AUSFÜHRUNG

Hinter der Castelli Collection steht stets ein umfassender technischer Service mit den erforderlichen Qualifikationen für die Ausführung jeder erdenklichen Design-Idee. Die einzelnen Teams arbeiten immer unter direkter Aufsicht von Castelli S.C.S. S.A. oder der lokalen Castelli Collection.

Sehen Sie sich einmal das vielseitige Angebot der Castelli Collection näher an, wenn Sie auf der Suche nach einer für Sie passenden Lösung sind. Ein Team steht jederzeit zur Verfügung. Anruf genügt.

**AARAU** O. Mathys AG, Strebel Möbel  
**BAAR** Atelier Hilfiker  
**BADEN** Form & Wohnen  
**BASEL** Hofstetter AG, Castelli Collection, Wohnbedarf AG  
**BELLINZONA** Abitare, Aurelio Guidice  
**BERN** Teo Jakob, Castelli Collection, Form + Raum,

**BIEL** Kramer Möbel International  
**CHUR** O. Schoepf  
**DERENDINGEN** H. Zaugg  
**DIESENHOFEN** E. & U. Roesch  
**HORGEN** Ralph Hiestand  
**LOCARNO** Mobili Rossi  
**LUZERN** P. & A. Marghitola AG

**MUTTENZ** Hersberger AG  
**OLTEN** M. Voegeli AG  
**SCHAAN** M. Thoeny  
**ST. GALLEN** H. Spaeti  
**WINTERTHUR** Büro Schoch AG  
**ZÜRICH** OMC AG Castelli Collection, Büro-Fürer, Neumarkt 17, Wohnbedarf AG, Zingg-Lamprecht AG

**GENÈVE** Baumann-Jeanerret SA, Arform SA, Teo Jakob  
**LAUSANNE** Baumann-Jeanerret SA, Gavillet SA  
**CRISSIER/LAUSANNE** H. Pernet  
**FRIBOURG** Forme & Confort SA  
**LA CHAUX-DE-FONDS** Juvet Intérieur  
**NEUCHÂTEL** R. Bolomey

**CASTELLI SCS** S.A. 29, RUE DE LA RÔTISSERIE  
 1204 GENÈVE  
 TÉL. 022/21 87 77 TÉLEX 28 446 CASTE CH



# Aah-luminium



SAND07



**Farbiges Aluminium  
wetterbeständig, lichtecht,  
korrosionsfest, mit  
metallischem Aspekt: SANODAL®**

Und zwar nicht nur in Gold,  
Bronze oder Schwarz, sondern  
auch in freundlichen Buntfarben.

Wir haben ein Oberflächen-Ver-  
edlungssystem für farbige, anodi-  
sierte Aluminiumbauteile entwickelt.  
Es heisst SANODAL und bietet  
Gewähr für höchste Qualität.

Die SANODAL-Farbtöne wurden

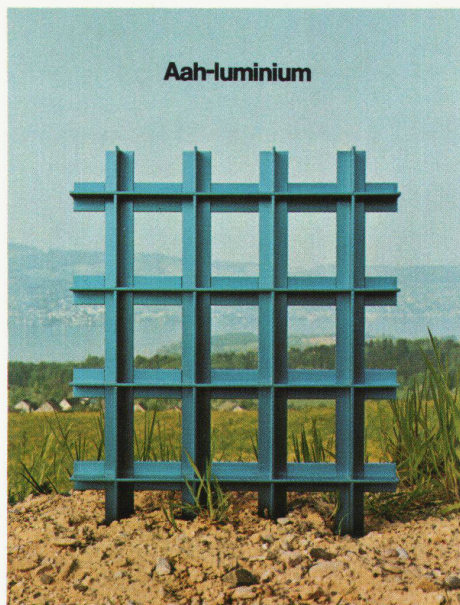

während zehn Jahren weltweiten  
Bewitterungstests ausgesetzt.  
Sie zeigten auch in extremen Klima-  
zonen keine störende Veränderung.  
Unser System basiert auf dem  
bewährten Anodisierverfahren;  
der metallische Aspekt bleibt  
erhalten.

Die SANODAL-Töne lassen sich  
beliebig mit naturfarbenem und farb-  
anodisiertem Aluminium kombinie-  
ren. Damit Ihre kreativen  
Möglichkeiten noch grösser sind.



**Ich möchte mehr über das SANODAL-  
System erfahren.**

Besonders interessiert mich: \_\_\_\_\_

\_\_\_\_\_

Bitte senden Sie Unterlagen in \_\_\_\_\_  
Sprache an:

Name: \_\_\_\_\_

Firma: \_\_\_\_\_

Strasse: \_\_\_\_\_

Ort: \_\_\_\_\_

Sandoz AG  
CH-4002 Basel



**SANODAL**