

Objektyp: **Advertising**

Zeitschrift: **Das Werk : Architektur und Kunst = L'oeuvre : architecture et art**

Band (Jahr): **50 (1963)**

Heft 12: **Vor der Wende**

PDF erstellt am: **23.09.2024**

Nutzungsbedingungen

Die ETH-Bibliothek ist Anbieterin der digitalisierten Zeitschriften. Sie besitzt keine Urheberrechte an den Inhalten der Zeitschriften. Die Rechte liegen in der Regel bei den Herausgebern.

Die auf der Plattform e-periodica veröffentlichten Dokumente stehen für nicht-kommerzielle Zwecke in Lehre und Forschung sowie für die private Nutzung frei zur Verfügung. Einzelne Dateien oder Ausdrucke aus diesem Angebot können zusammen mit diesen Nutzungsbedingungen und den korrekten Herkunftsbezeichnungen weitergegeben werden.

Das Veröffentlichen von Bildern in Print- und Online-Publikationen ist nur mit vorheriger Genehmigung der Rechteinhaber erlaubt. Die systematische Speicherung von Teilen des elektronischen Angebots auf anderen Servern bedarf ebenfalls des schriftlichen Einverständnisses der Rechteinhaber.

Haftungsausschluss

Alle Angaben erfolgen ohne Gewähr für Vollständigkeit oder Richtigkeit. Es wird keine Haftung übernommen für Schäden durch die Verwendung von Informationen aus diesem Online-Angebot oder durch das Fehlen von Informationen. Dies gilt auch für Inhalte Dritter, die über dieses Angebot zugänglich sind.



PRAKTISCH UND VIELSEITIG: DIE ELEGANTE CUBICLE VORHANGEINRICHTUNG ALS TRENNWAND

Untersuchungs- und Behandlungszimmer, Umkleide- und Baderäume, Ateliers, Labors sowie viele andere Räumlichkeiten lassen sich mit den freitragenden Cubicle Vorhangschienen beliebig unterteilen. Cubicle ersetzt in vielen Fällen feste

Mauern, Holz- oder Glaswände, seine elegante Konstruktion ist leicht zu reinigen und daher hygienisch. Cubicle dient auch als Windfang bei Türen. Und sein weiterer grosser Vorteil: Cubicle gehört zur grossen Familie der Vorhangeinrichtungen Silent Gliss (eingetragene Schutzmarke), der ersten «leisen» Vorhangschienen der Welt, in welchen selbst schwerste Vorhänge samtweich und mühelos gleiten. Wir beraten Sie unverbindlich und können Ihnen mit zahlreichen Referenzen dienen.

Einige der vielen Anwendungsmöglichkeiten:

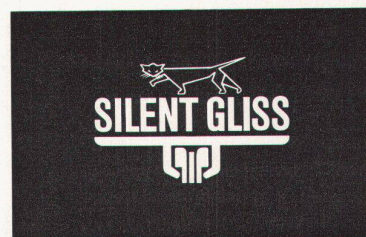
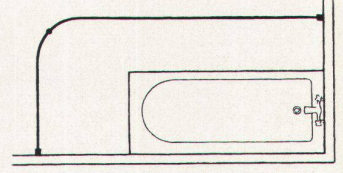
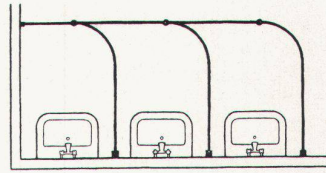
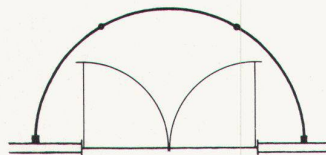
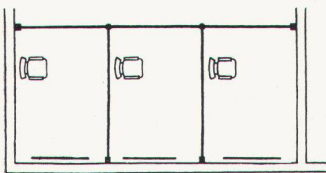

Verkauf durch den Fachhandel. Handmuster und Prospekte durch:

METALLWARENFABRIK F.J.KELLER + CO. LYSS/BE TEL. 032/842742/43





STEINER

 - baut



Karl Steiner **Generalunternehmung** **Zürich 11/50**
Hagenholzstrasse 60, **Telefon 051/46 43 44**

Liegenschaften und Neubauten
Liegenschaftenverwaltung
Bauschreinerei und Innenausbau
Coiffeureinrichtungen und Apparate
Kühlmöbel und Kühlanlagen
Laden- und Schaufensterausbau
Spezialeinrichtungen für Selbstbedienung
Fassadenbau
Metallbau
Chromstahlspenglerei



**Normen
vereinfachen und
verbilligen das Bauen**

Göhner Normen

**die beste
Garantie für Qualität**

Ernst Göhner AG, Zürich
 Hegibachstrasse 47
 Telefon 051 / 24 17 80
 Vertretungen in
 Bern, Basel, St.Gallen, Zug
 Biel, Genève, Lugano

Fenster 221 Norm-Typen,
 Türen 326 Norm-Typen,
 Luftschutzfenster + -Türen,
 Garderoben- + Toilettenschränke,
 Kombi-Einbauküchen,
 Carda-Schwingflügelfenster.
 Verlangen Sie unsere Masslisten
 und Prospekte. Besuchen
 Sie unsere Fabrikausstellung.

F 1

Die Form
Die Art
Die Qualität
Der Preis

sehen
sitzen
kuppeln
stapeln

Modell 4/28 S, Gestell
 Stahlrohr verchromt.
 Kupplungsplatte fest
 mit dem Stuhl verbun-
 den, Schale Preßholz

Dank dem neuartigen
 Gestell können Sie
 ohne Hilfsmittel
 beliebig lange Reihen
 zusammenkuppeln.

Entwurf: Kurt Culetto
 Auszeichnung:
 «Die gute Form 1963»

bequem zum Sitzen
 leicht zum Kuppeln
 gut zum Stapeln

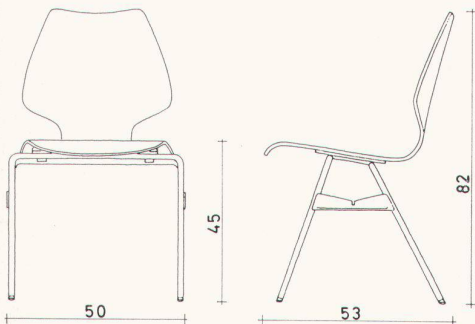

HORGEN—GLARUS

AG Möbelfabrik
 in Glarus
 Telephon

Horgen-Glarus
 Schweiz
 058 5 20 91