

Objektyp: **Advertising**

Zeitschrift: **Das Werk : Architektur und Kunst = L'oeuvre : architecture et art**

Band (Jahr): **50 (1963)**

Heft 4: **Einfamilienhäuser**

PDF erstellt am: **19.09.2024**

Nutzungsbedingungen

Die ETH-Bibliothek ist Anbieterin der digitalisierten Zeitschriften. Sie besitzt keine Urheberrechte an den Inhalten der Zeitschriften. Die Rechte liegen in der Regel bei den Herausgebern.

Die auf der Plattform e-periodica veröffentlichten Dokumente stehen für nicht-kommerzielle Zwecke in Lehre und Forschung sowie für die private Nutzung frei zur Verfügung. Einzelne Dateien oder Ausdrucke aus diesem Angebot können zusammen mit diesen Nutzungsbedingungen und den korrekten Herkunftsbezeichnungen weitergegeben werden.

Das Veröffentlichen von Bildern in Print- und Online-Publikationen ist nur mit vorheriger Genehmigung der Rechteinhaber erlaubt. Die systematische Speicherung von Teilen des elektronischen Angebots auf anderen Servern bedarf ebenfalls des schriftlichen Einverständnisses der Rechteinhaber.

Haftungsausschluss

Alle Angaben erfolgen ohne Gewähr für Vollständigkeit oder Richtigkeit. Es wird keine Haftung übernommen für Schäden durch die Verwendung von Informationen aus diesem Online-Angebot oder durch das Fehlen von Informationen. Dies gilt auch für Inhalte Dritter, die über dieses Angebot zugänglich sind.

Spannteppiche

nach der neuen amerikanischen «Smoothedge»-Methode verlegen. «Smoothedge» hat sich schon 1000fach bewährt

Bis jetzt wurden auf der ganzen Welt schon viele Millionen Quadratmeter nach dem «Smoothedge»-Verfahren verlegt, und das mit gutem Erfolg. Absolut plan und fugenlos liegt der Teppich da. Selbst schwierige Winkel, Ecken, Rundungen, Treppen usw. werden mit «Smoothedge» gemeistert. Eine Demontage ist möglich, ohne daß der Teppich darunter leidet. Die «Smoothedge»-Leiste läßt sich überall anbringen, auf Holz-, Beton-, Marmor-, Klinker-, Kacheln-, Lino- und andern Böden. Es brauchen keine Löcher gebohrt und keine Holzleisten versenkt werden.

Mit der «Smoothedge»-Methode erzielen wir einen absolut sauberen Abschluß, der sogar eine Staubleiste erübrigt.

Jedes gute Fachgeschäft übernimmt das Verlegen nach der «Smoothedge»-Methode.

Drei in der Schweiz wohlbekannte Teppichhäuser bürgen mit ihrem Namen für die Güte dieses Systems.

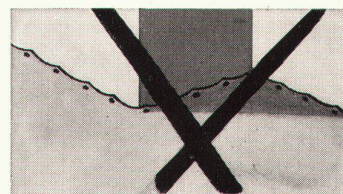

Verlangen Sie bitte den ausführlichen Prospekt.



Zürich, Theaterstraße 12
Telephon (051) 24 17 25



Bern, Thunstraße 7
Telephon (031) 2 21 44



St. Gallen, Multergasse 14
Telephon (071) 22 15 01

(Nur echt mit dem Wort «Smoothedge» auf jeder Leiste)

Zürich, Bahnhofstraße 18
Telephon (051) 23 76 03

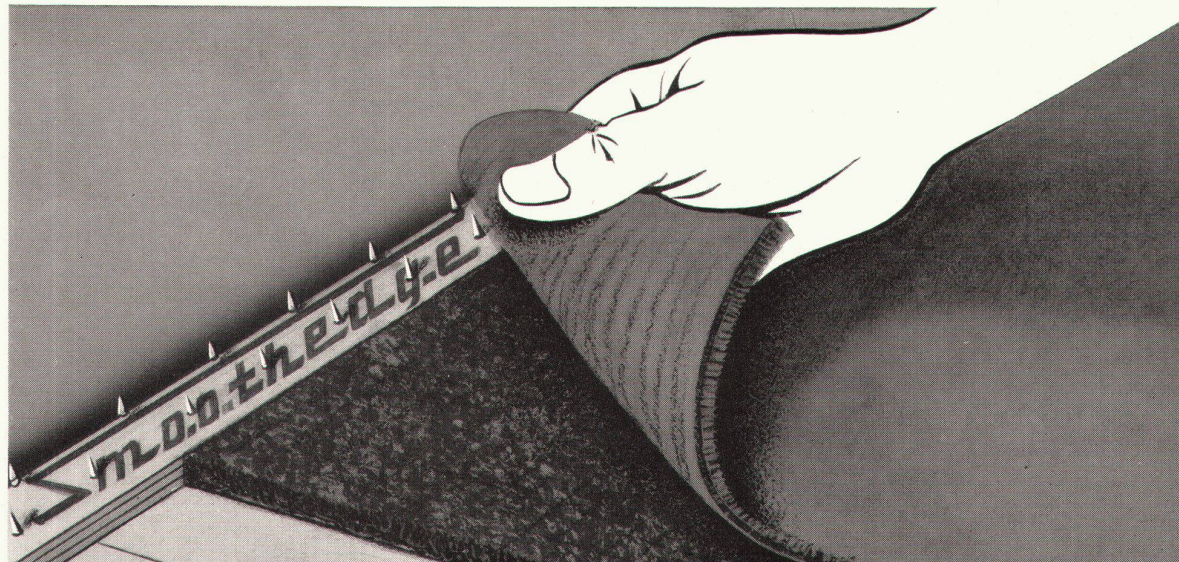

Un choix passionnant...



Accordez-vous le plaisir merveilleux de choisir le sol de vos rêves!

Eprouvez la joie puérile d'admirer une combinaison de couleurs fascinantes!

Offrez-vous l'agrément de faire votre choix parmi les beaux revêtements de sols Interplastic de SEMPERIT!

Si vous désirez un sol...
original...
de bon goût...
extraordinaire...
solide...

toutes les variantes de revêtements
sont réalisables avec Interplastic de
SEMPERIT.

Interplastic de **SEMPERIT**

Vous aussi vous choisirez un revêtement de sol Interplastic de SEMPERIT et le fin mot du problème est qu'Interplastic peut satisfaire tous vos vœux dans le plus bref délai.

Admirez votre revêtement de sol Interplastic de SEMPERIT et provoquez l'admiration de votre entourage par votre bon goût.

La liste des dépositaires peut être obtenue auprès de
SEMPERIT S.A., Langgrütstrasse 112, Letzigraben, Zurich 9/47
Téléphone (051) 54 52 00

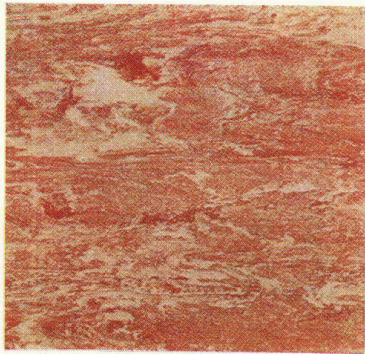

Les revêtements de sols Interplastic de SEMPERIT peuvent être obtenus en 4 exécutions différentes.

- a) **Revêtements de sols Alpin, Achat et Granit**
- b) **Revêtements de sols Marmor et Thelon**
- c) **Revêtement de sol Theloflex**

De plus, SEMPERIT fabrique dans ses propres usines:

- d) **Terragomme**



La variété d'exécution et les applications innombrables des revêtements de sols SEMPERIT offrent des possibilités illimitées. Les revêtements de sols Interplastic de SEMPERIT peuvent être utilisés en tous lieux.

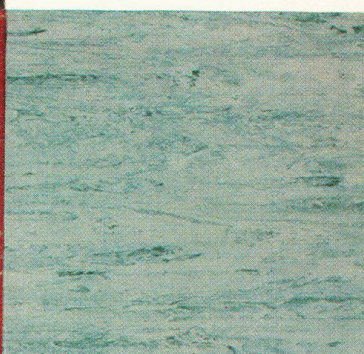
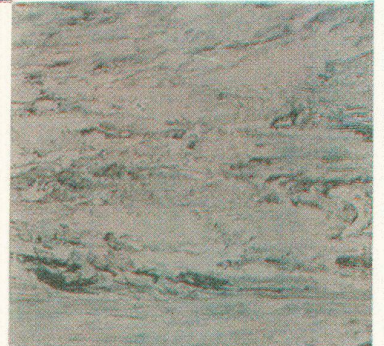

Toute la gamme des couleurs dans les formes d'exécution les plus variées sont à votre disposition pour vous permettre de combiner harmonieusement couleur et forme. C'est une vraie joie et une occupation intéressante que de créer le sol de son choix. Le premier essai vous en convaincra.

L'eau suffit...

Les revêtements de sols Interplastic de SEMPERIT vous enlèvent tout souci d'entretien. Même après 5475 jours (c'est-à-dire 15 années et plus) d'emploi sans ménagements, ils seront toujours l'orgueil de leur propriétaire.

On peut vraiment dire que les sols Interplastic de SEMPERIT sont les revêtements de sols les plus faciles à nettoyer.



Interplastic de SEMPERIT peut être soudé sans joints en couleurs contrastantes. Cela permet de réaliser les combinaisons de couleurs les plus osées. Vous êtes en même temps assurés d'une jointure sans failles de tous les carreaux. A la grande joie des ménagères, le sol Interplastic offre une unité parfaite.

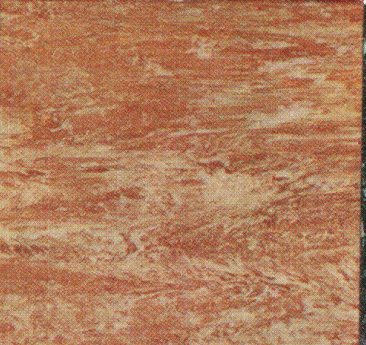
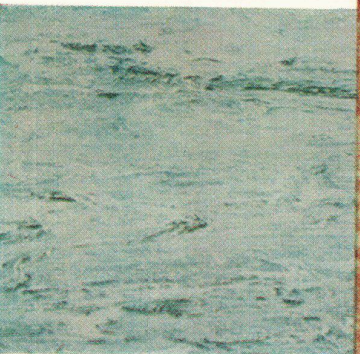
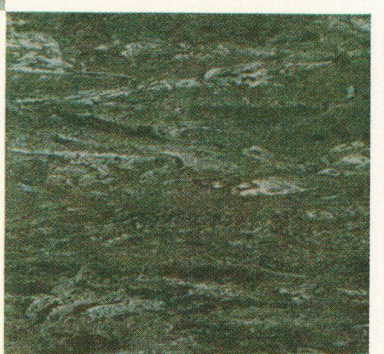

Grâce aux innombrables sortes de revêtements, aux nombreuses couleurs harmonieuses et de bon goût et aux tons pastels, il est possible de satisfaire tous les vœux.

Un revêtement de sol insonore... Interplastic fabrique des revêtements de sols doublés de mousse de caoutchouc amortissant complètement les sons et résistant aux pas. Ces sols procurent vraiment un heureux bien-être dans notre époque si bruyante.



Die komfortable Energie

Gas

Gas zum Kochen, für
Warmwasser, zum Waschen,
Trocknen, Heizen,
Kühlen und für Gewerbe
und Industrie.
Beratung und Lieferung
durch Gaswerke
und Installateure.

Im Lande der tausend Möglichkeiten - Amerika - hat die Verwendung gasförmiger Energie einen beispiellosen Aufschwung genommen. Mehr als ein Drittel des gesamten Energiebedarfs wird dort durch Erdgas gedeckt; man kann daraus lernen, dass gasförmige Energie für höchste zivilisatorische und Komfortansprüche ideal ist. Gas ist auch bei uns eine moderne, komfortable Energie geworden!



Le Réve

Wer mit Gas plant und Gas installiert, rechnet für heute und denkt für die Zukunft.



Elegante Formgebung:

Kontrastreiche, wohlabgewogene Linien und Flächen ergeben eine betont moderne Form. Akzente in zartem Grau geben dem pastellweiss emaillierten Herd eine vornehme Note.

Fixmobile Pfannenträger:

Brenner und Pfannenträger sind gelenkig miteinander verbunden; sie können zusammen mühelos entfernt und gereinigt werden.

Allgasbrenner:

Inskünftig werden Stadtgas, Propan-Luftgemisch und Erdgas verwendet werden. Allgasbrenner lassen sich ihnen durch geringfügige Umstellungen anpassen.

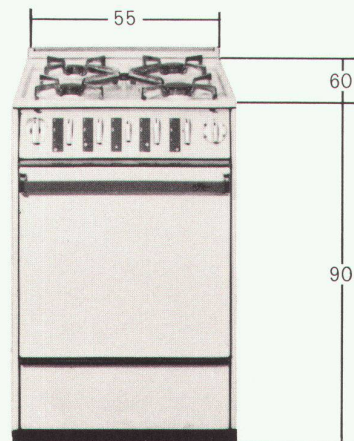

Genormte Abmessungen 55/60/90
Höhe variabel nach Wunsch 80+85

Moderne Norm:

Kubische Bauform zum Anschieben, Freistellen und Einschieben mit geschlossener, nach hinten verlängerter und leicht erhöhter Herdplatte. Gesicherte Bedienungsriffe.

Extragrosser Backofen:

Grosszügige Dimensionen, ausgeklügelte Wärmeverteilung und automatischer Temperaturregler sind seine Hauptmerkmale; auf Wunsch mit Grill und Drehspieß erhältlich.

Reichhaltiges Modellsortiment:

Modelle Standard G-31 und G-41 mit 3 und 4 Kochstellen; Modell G-41 g mit Grill; Modell «Luxe» G-51 mit Zentralzündung; Modell G-2003 mit kleiner Grundfläche; dazu ein Herrschaftsmodell.

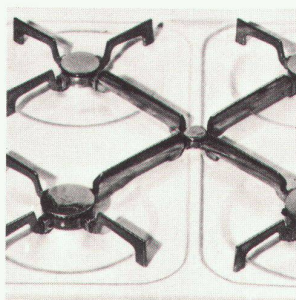

Le Rêve «Luxe», einziger Schweizer Gasherd mit Zentralzündung



Luxuriöser Herrschafts-Gasherd Le Rêve in einer BBG-Küche

Le Rêve AG, 37, rte des Acacias, Genf

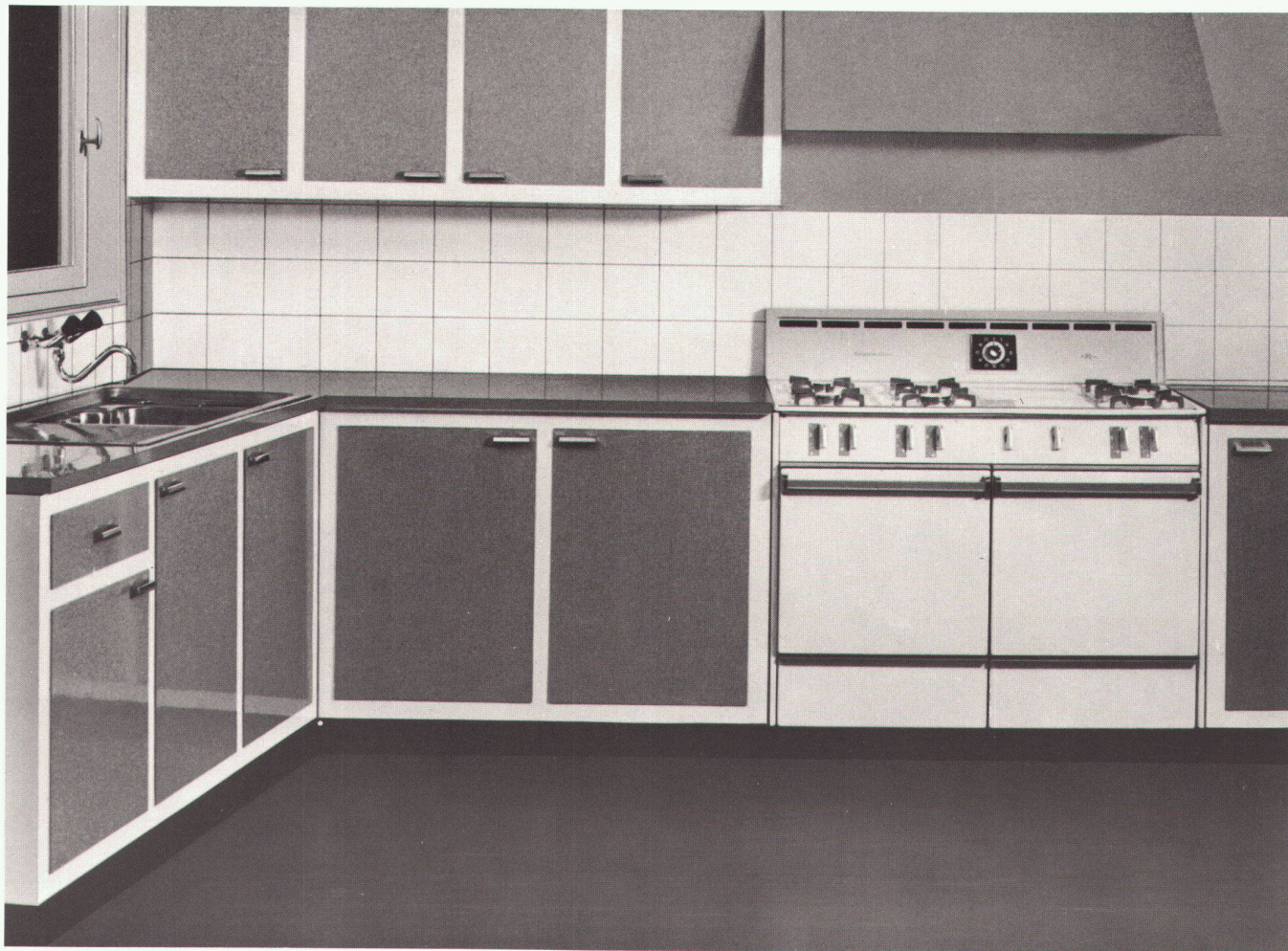



+GF+ Löt fittings

Georg Fischer Aktiengesellschaft, Schaffhausen (Schweiz)

Telephon: (053) 5 60 31 und (053) 5 70 31

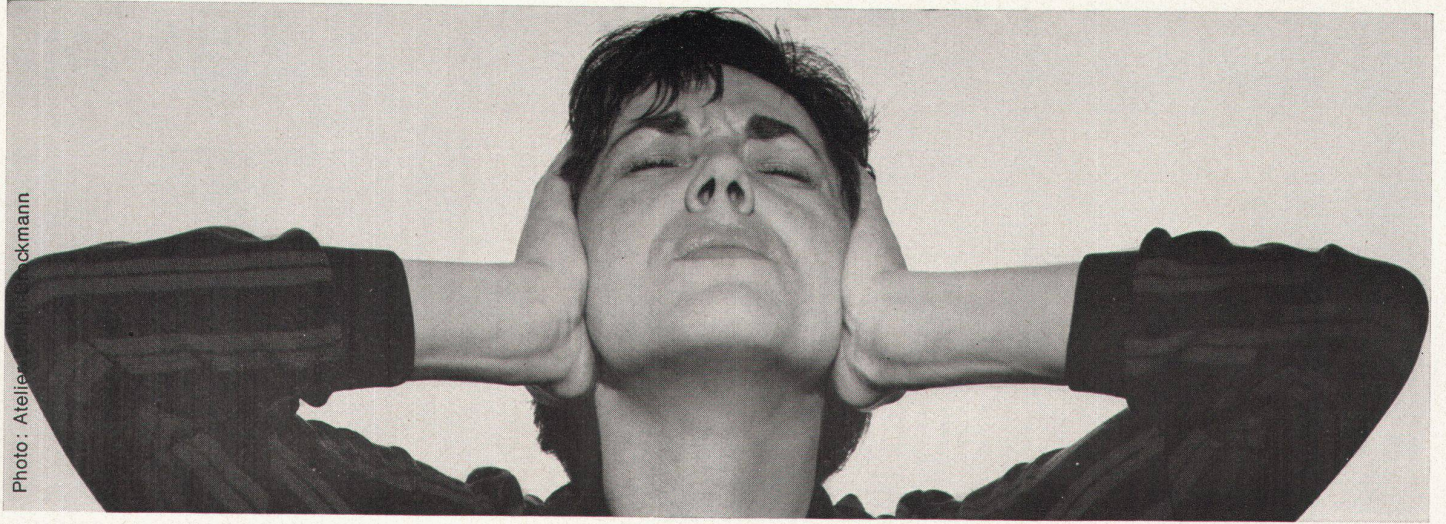

4

Müssen Kühlschränke Lärm erzeugen?

Anlaufgeräusche eines Kompressors, Tellergeklapper durch Vibrationen, ständiges Summen des Motors – muss das sein?

Nein, denn es gibt absolut lautlose Kühlschränke, nämlich Absorptions-Apparate, wie sie z. B. SIBIR in übertragender Qualität herstellt.

Das motorlose Kühlsystem bringt zudem einen weiteren riesigen Vorteil: keine beweglichen Teile, keine Abnutzung und damit längere Lebensdauer.

Prüfen Sie, ob es zweckmässigere oder günstigere Kühlschränke gibt. Wir behaupten nein. Über 250 000 SIBIR-Kunden in der Schweiz geben uns recht.

Weitere Auskünfte, Offerten, Massblätter im EW, Elektro-Fachgeschäft oder bei uns. SIBIR Schlieren, Telefon 988 444

SIBIR

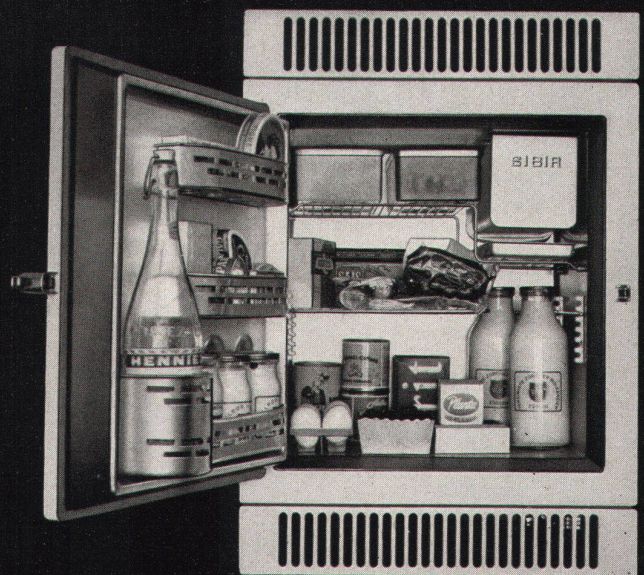

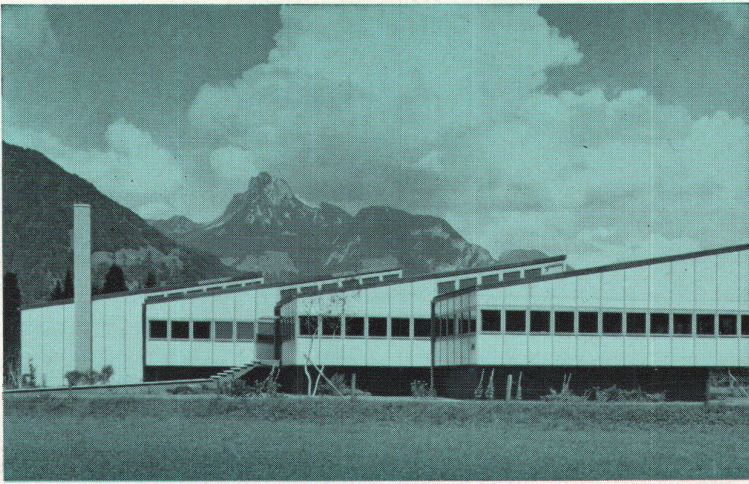

Eternit

**Fassaden-Verkleidung
am Laborgebäude Amiantus
der Eternit AG Niederurnen**

**Glanzeternit-Platten
als Deckschicht von
«Aeroplac» Asbestzement
Außenwand Panelen**

Hersteller: Sodexco Ltd. Zürich

Eternit-Platte 5 mm
Isolierschicht 40 mm
Glanzeternit-Platte 5 mm

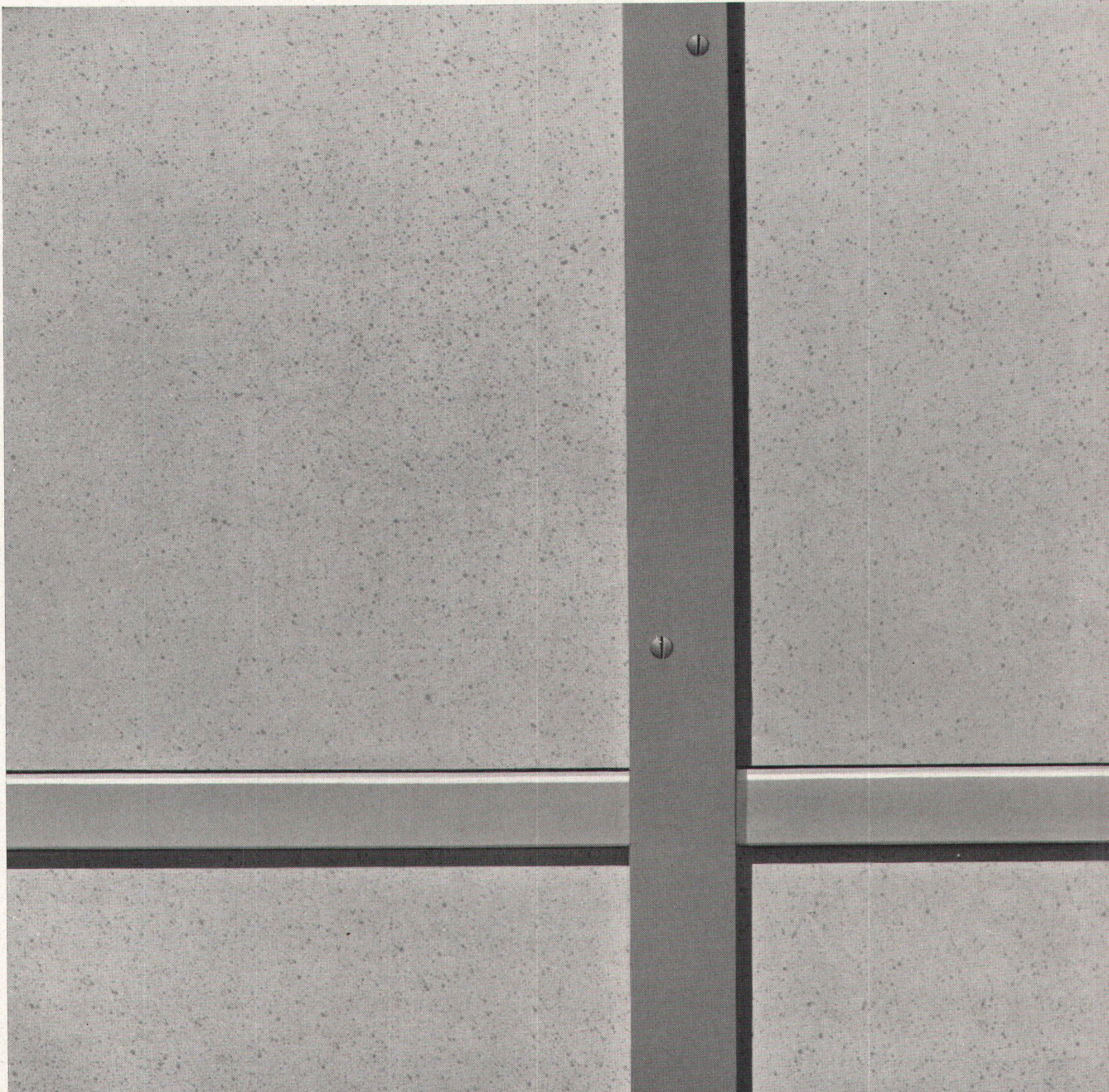
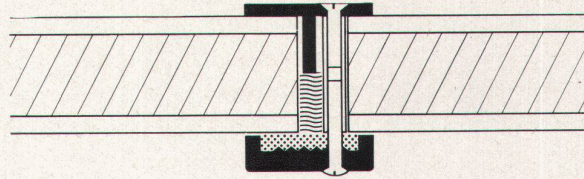

ERBA

ERBA AG ERLNBACH ZH

Kirsch

LAMELLEN-
STOREN



Die S-förmigen und konkaven Lamellen spenden Schatten, ohne zu verdunkeln und ohne die Sicht durchs Fenster zu verdecken. Einfache Betätigung: Dasselbe Bedienungsorgan senkt und reguliert die Lamellen; automatische Arretierung. Eine breite Skala von Pastelltönen und Kontrastfarben ermöglicht Ihnen eine sorgfältige Auswahl. Beratung unverbindlich.

Telephon (051) 90 42 42

Unser Fabrikationsprogramm für Bauprodukte umfaßt Lamellenstoren KIRSCH, Roll-Lamellenstoren, Plastikrolläden, Dunkelstoren, Vorhangschienen KIRSCH, Harmonikatüren MODERNFOLD, mit Kunstleder überzogene Metallkonstruktion.

MUBA Stand 3129, Halle 8a Stand 5742, Halle 17

staba

Stahlpulte

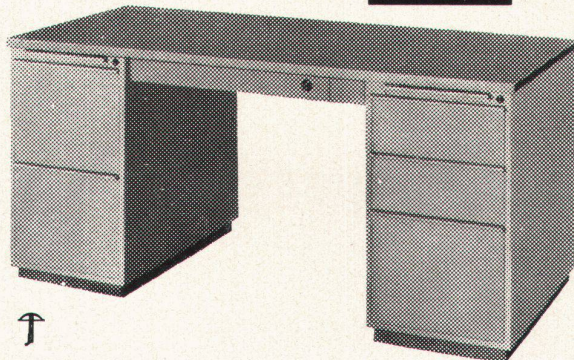

Staba-Stahlpulte sind nach individuellem Bedarf in diversen Ausführungen erhältlich. Das Auszugssystem jeder Schublade ist mit 10 Präzisions-Kugellagern ausgerüstet und gewährleistet einen spielend leichten Gang. - Dieses Modell erhielt die Auszeichnung «Die gute Form 1958».

↑
BAUER

BAUER AG ZÜRICH 6/35
Tresor-, Kassen- und Stahlmöbelbau
Nordstr. 25/31, Tel. 051/28 94 36

Der Hoval-Kessel –
in ganz Europa begehrt!

Ob Sie Hoval-Kessel sagen oder Chaudière Hoval, Hoval Boiler oder Krupp-Kessel, Hoval-Ketel oder Caldaia Hoval, ob Sie in Frankreich sind oder in Österreich, in England oder Holland, in Deutschland oder Luxemburg, in Italien oder Belgien, immer werden Sie genau denselben Hoval-Kessel erhalten wie in der Schweiz. Sie können auf die gleiche zuvorkommende Bedienung, auf die gleiche Qualität zählen wie in der Schweiz. Sie haben Anrecht auf den grosszügigen Hoval-Kundendienst.

Ja, der Hoval-Kessel ist heute in vielen Ländern bekannt, denn er bietet höchsten Komfort. Er heizt und liefert zugleich, Sommer und Winter, praktisch unbeschränkt Warmwasser. Er verfeuert ohne Umstellung Öl und feste Brennstoffe.

Er ist ein zuverlässiger Heizkessel und er ist sparsam. Vergleiche aus der Praxis zeigen immer wieder, dass er für Heizung und Warmwasser zusammen nicht mehr Brennstoff verbraucht als ein gewöhnlicher Heizkessel für die Heizung allein.

Haben Sie Baupläne? Für ein Einfamilienhaus, für ein Mehrfamilienhaus, für ein Hochhaus oder sogar für eine ganze Überbauung mit mehreren hundert Wohnungen? Dann wird Sie der Hoval-Kessel interessieren. Dann wird es sich für Sie lohnen, bei uns eine ausführliche Dokumentation zu verlangen!

Hoval Ing. G. Herzog + Co. Feldmeilen/ZH
Telefon 051/731282
Basel, Bern, Lausanne, Lugano
Verkauf und Service auch in
Westdeutschland (Krupp-Kessel)
Österreich, Benelux, England, Frankreich

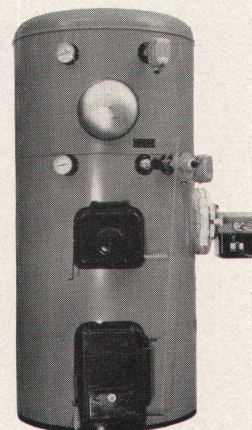

Hoval Kessel



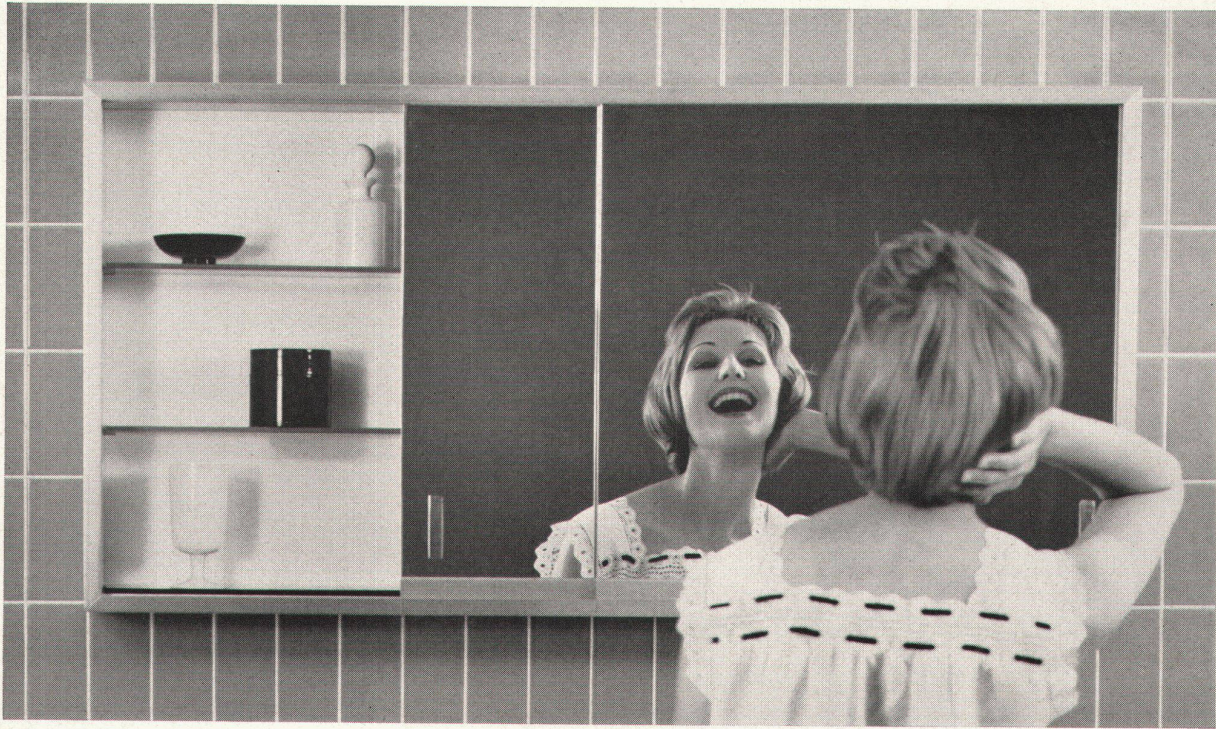

cristal

Spiegelkasten cristal, der moderne Toilettenkasten für Ihr Badezimmer. Verschiedene Ausführungen mit und ohne Beleuchtung, für Montage auf die Wand oder in die Wand eingelassen. Luxusmodell. Bezugsquellennachweis durch: Alfons Keller, Metallbau, St. Jakob-Straße 9, St. Gallen

Siemens-Einbau-Deckenleuchten mit besonders geringer Einbautiefe



Siemens-Einbau-Deckenleuchten sind für alle gebräuchlichen Zwischendecken geeignet. Ihre Abmessungen entsprechen den üblichen

Größen der Deckenplatten. Die flache Konstruktion gewährleistet die Montage auch bei geringer Einbautiefe. Unterschiedliche Abdeckwannen und Formen, die sich auch zu Lichtbändern und Feldern zusammensetzen lassen, ermöglichen eine variable Gestaltung. Zur Erleichterung der Montage werden Befestigungsteile

mitgeliefert. Die Lampen sind mit Wannen aus Kunststoffglas abgedeckt. Dieses Material sichert eine gute Lichtstreuung und — da das Auge nicht geblendet wird — angenehmes Licht.

SIEMENS
ELEKTRIZITÄT SERZEUGNISSE
AKTIENGESELLSCHAFT
ZÜRICH BERN LAUSANNE

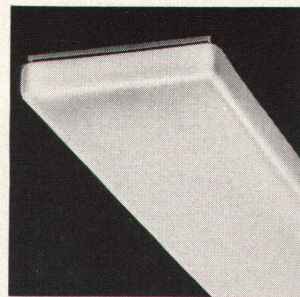

SIEMENS -
Ihr erfahrener Partner
in allen Fragen
der Beleuchtungstechnik

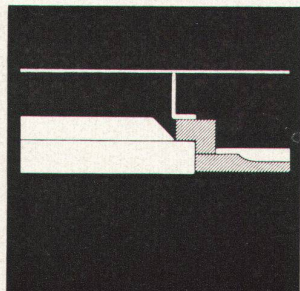



Küchenplanung kein Problem

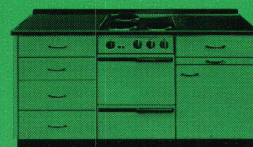
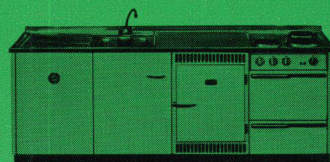

weil sich die vielen genormten Forster-Elemente spielend leicht, wie ein Baukasten, kombinieren lassen. Auch bei schwierigen Raumverhältnissen ergeben sich immer Möglichkeiten, aus den über 100 Spültischvarianten eine zweck-

mässige Anordnung zu finden. Wählen Sie aus den 26 praktisch durchdachten Einbauelementen diejenigen, die Ihrem Bedarf entsprechen. Ergänzen Sie diese mit den notwendigen An- und Oberbauten, und Ihre Küche

ist arbeitstechnisch richtig geplant. Die einfache Montage wird Sie begeistern und die Ausführung Ihres Projektes erleichtern. An der formschönen und vor allem äusserst soliden Fertigung Ihrer Forster-

Küchenkombination werden Sie jahrelang Freude haben. Denken Sie daran, Stahl-Küchenkombinationen sind unverwundlich. Verlangen Sie bitte unseren farbigen Prospekt, er zeigt Ihnen unzählige Möglichkeiten.

forster

Aktiengesellschaft
Hermann Forster, Arbon

Xamax AG Zürich 50-Oerlikon Telefon 051/46 64 84

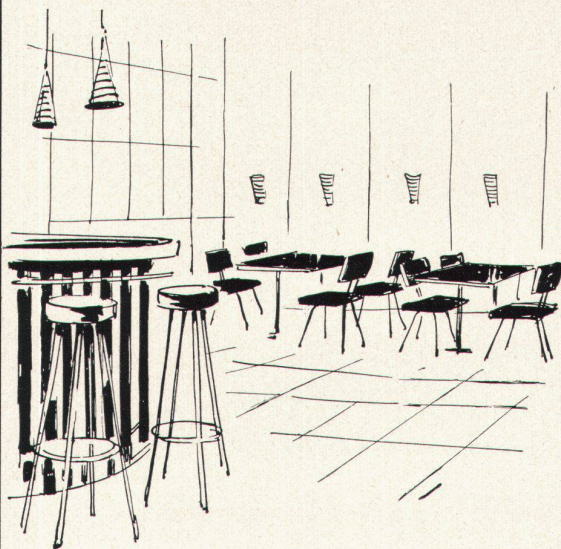
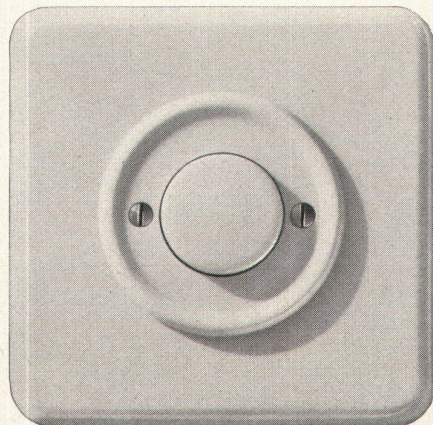
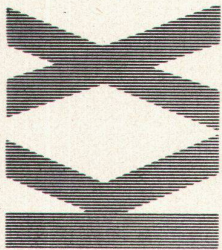

XAMAX



Wo immer neue Bauten entstehen oder alte eine gründliche Renovation erfahren, werden Xamax-Druckknopfschalter verlangt. Denn es hat sich herausgestellt, daß durch die Druckbewegung beim Schalten Mauern und Tapeten in der Umgebung des Schalters nicht mehr verschmutzt werden. Dank seiner hohen Abschaltleistung findet der Druckknopfschalter auch für Saalbeleuchtungen, Sportplätze usw. immer mehr Verwendung. Auf Wunsch senden wir Ihnen gerne unsere Spezialprospekte oder Muster.

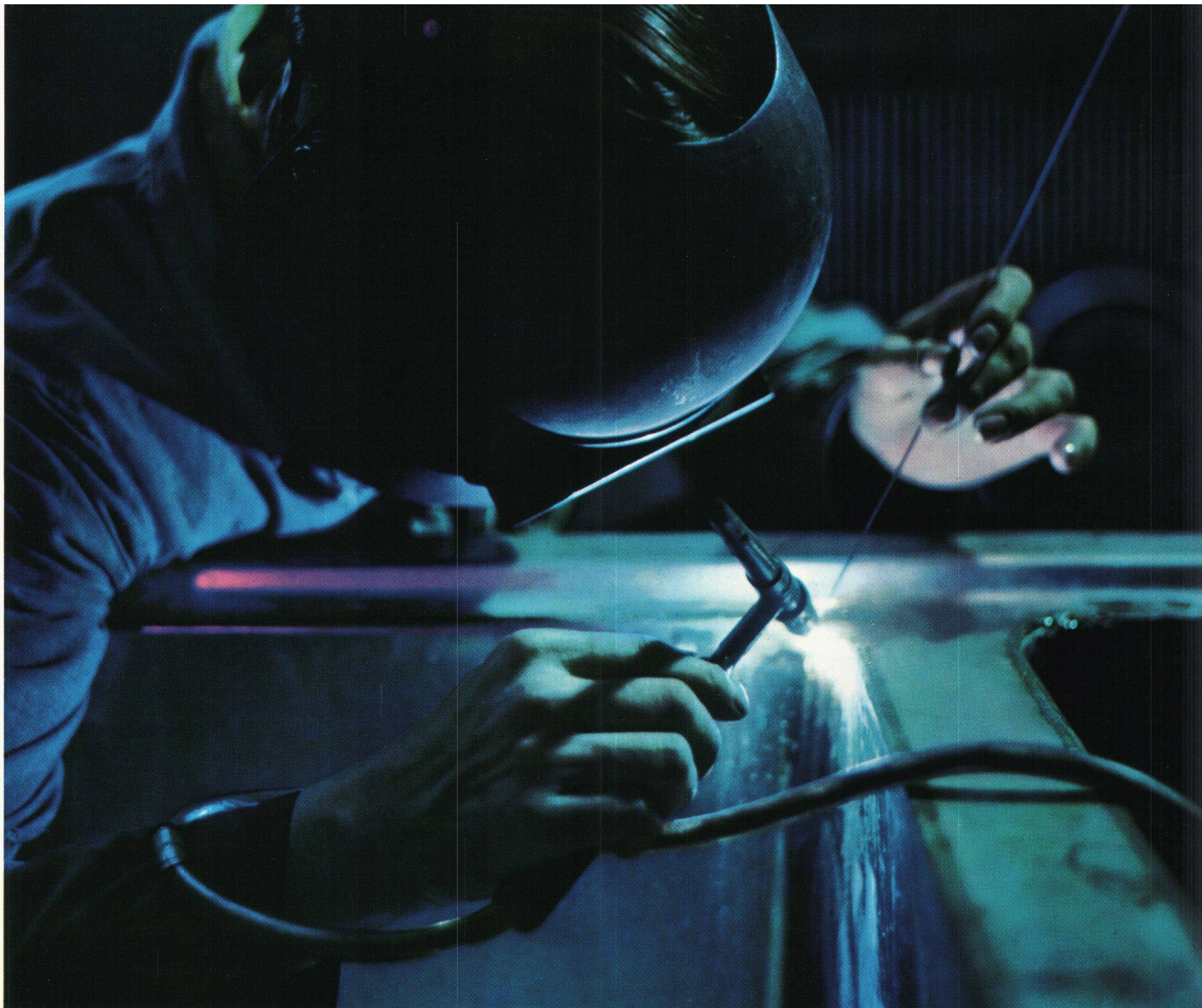

Vom Fachmann geschaffen — vom Fachmann bevorzugt

Die Anfertigung jedes einzelnen Franke-Spültisches erfordert Erfahrung und eine grosse Fertigkeit. Die Qualität jedes Einzelstückes, sie ist und bleibt — trotz der Vielgestaltigkeit des Fabrikationsprogrammes — unsere beste Referenz.

Unsere Norm-Spültische für das Gewerbe sind besonders widerstandsfähig. Im reichhaltigen Sortiment findet sich für jeden Fall der geeignete Spültisch. Durch fugenloses Ansetzen von glatten Abstellflächen ist es möglich Norm-Spültische

an gegebene bauliche Verhältnisse anzupassen. Und noch ein Vorteil des Norm-Gewerbe-Sortimentes: günstige Preise und kürzere Lieferfristen. Ihr konzessionierter Installateur oder Grossist wird Sie gerne beraten.

FRANKE



Metallwarenfabrik Walter Franke

Aarburg AG

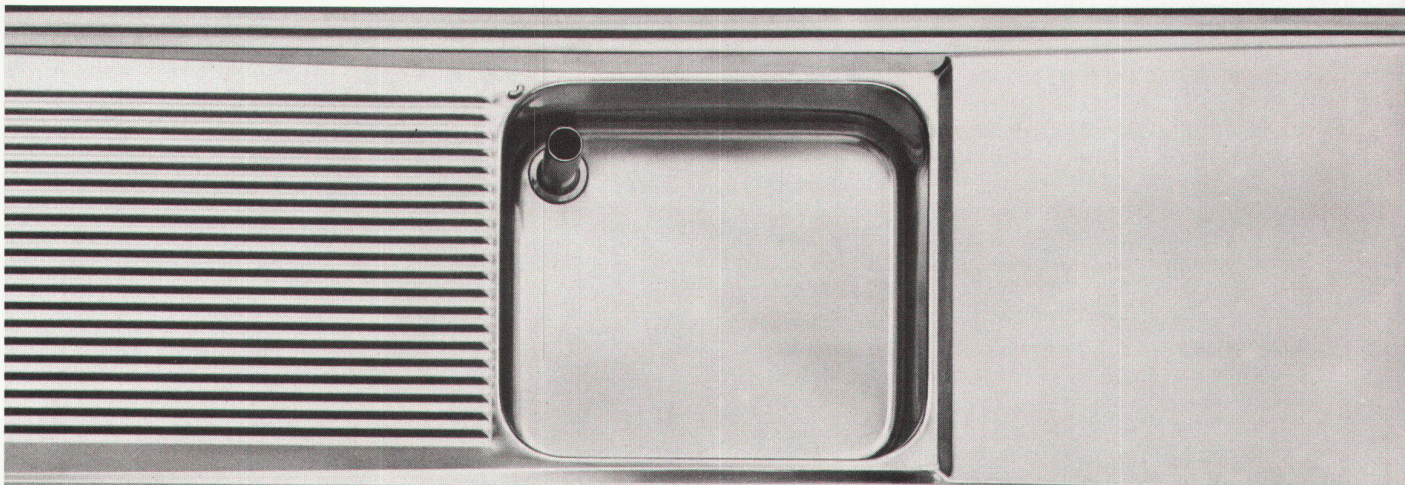
Tel. 062 | 7 41 41

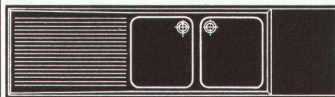
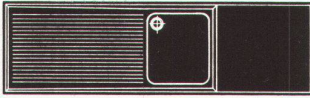

Norm-Gewerbe-Spültisch-Programm

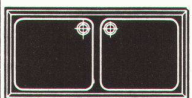
| Typ | Aussenmasse | | Beckenmasse | Preis | Typ | Aussenmasse | | Beckenmasse | Preis |
|--|--|--------|---------------|--------------|---|-------------|--------|---------------|--------------|
| | Länge | Breite | | | | Länge | Breite | | |
| 330  | 1400 | 600 | 400×450×200 | 373.- | 361  | 2400 | 600 | 2×400×450×200 | 665.- |
| | 1400 | 600 | 400×450×250 | 391.- | | 2400 | 600 | 2×400×450×250 | 701.- |
| | 1450 | 600 | 450×450×250 | 404.- | | 2500 | 600 | 2×450×450×250 | 728.- |
| | 1500 | 600 | 500×450×250 | 420.- | | 2600 | 600 | 2×500×450×250 | 764.- |
| | 1550 | 600 | 550×450×250 | 431.- | | 2700 | 600 | 2×550×450×250 | 792.- |
| | 1600 | 600 | 600×450×250 | 446.- | | 2800 | 600 | 2×600×450×250 | 823.- |
| | 1600 | 600 | 600×450×300 | 473.- | | 2800 | 600 | 2×600×450×300 | 877.- |
| | 1700 | 600 | 700×450×300 | 482.- | | | | | |
| 341  | 2000 | 600 | 400×450×200 | 496.- | 370  | 550 | 600 | 400×450×200 | 248.- |
| | 2000 | 600 | 400×450×250 | 515.- | | 550 | 600 | 400×450×250 | 266.- |
| | 2050 | 600 | 450×450×250 | 527.- | | 600 | 600 | 450×450×250 | 278.- |
| | 2100 | 600 | 500×450×250 | 540.- | | 650 | 600 | 500×450×250 | 293.- |
| | 2150 | 600 | 550×450×250 | 555.- | | 700 | 600 | 550×450×250 | 302.- |
| | 2200 | 600 | 600×450×250 | 571.- | | 750 | 600 | 600×450×250 | 320.- |
| | 2200 | 600 | 600×450×300 | 599.- | | 750 | 600 | 600×450×300 | 347.- |
| | 2300 | 600 | 700×450×300 | 608.- | | 850 | 600 | 700×450×300 | 355.- |
| 350  | 1850 | 600 | 2×400×450×200 | 549.- | 380  | 1000 | 600 | 2×400×450×200 | 418.- |
| | 1850 | 600 | 2×400×450×250 | 587.- | | 1000 | 600 | 2×400×450×250 | 454.- |
| | 1950 | 600 | 2×450×450×250 | 610.- | | 1100 | 600 | 2×450×450×250 | 477.- |
| | 2050 | 600 | 2×500×450×250 | 639.- | | 1200 | 600 | 2×500×450×250 | 507.- |
| | 2150 | 600 | 2×550×450×250 | 666.- | | 1300 | 600 | 2×550×450×250 | 531.- |
| | 2250 | 600 | 2×600×450×250 | 692.- | | 1400 | 600 | 2×600×450×250 | 564.- |
| | 2250 | 600 | 2×600×450×300 | 753.- | | 1400 | 600 | 2×600×450×300 | 618.- |
| | Mehrpreis pro Becken: für Schutzmantelrohr zu Standrohr, für alle Tiefen für schweres Kniehebelventil mit Überlauf | | | | | | | | |
| | | | | | | | | | 15.- |
| | | | | | | | | | 155.- |

Anpassungsmöglichkeiten

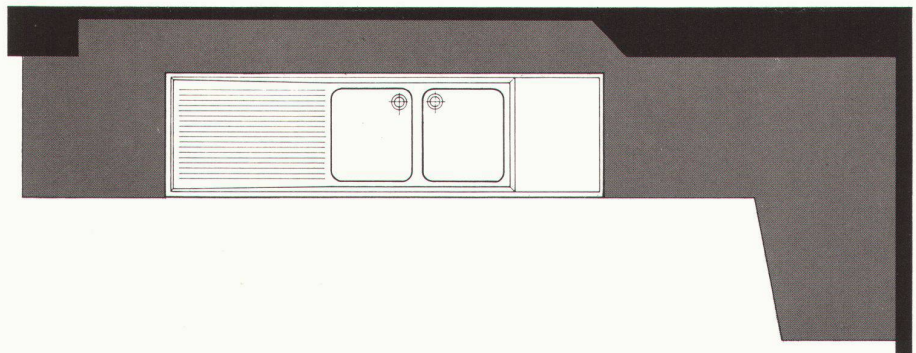

Anpassungsmöglichkeiten

Norm-Gewerbe-Spültische können unbegrenzt nach links, rechts und hinten vergrößert werden. Mauervorsprünge, Ecken, Leitungen etc. bilden keine Hindernisse. Durch Ansetzen von glatten Flächen und Ausnützen toter Ecken kann wertvolle Arbeitsfläche gewonnen werden.

Material

Materialqualität:
rostfreier Stahl 18/8 (V2A)
rostfreier Stahl 18/8/2,5 (V4A) säurefest
Materialstärke:
1,25 mm Rahmen und Tropfteil
1,5 mm Becken
Die Abstellflächen sind auf der Unterseite mit Metallschienen verstärkt.

Wichtig:

Preise und Lieferfristen sind günstiger als bei Spezialanlagen. Lassen Sie sich durch Ihren Installateur oder Grossisten oder in der Franke Werkausstellung eingehend beraten.

Metallwarenfabrik Walter Franke

Aarburg AG Tel. 062/7 41 41

FRANKE



Wolle

– ein Stück Natur

Den faszinierenden Formen urwüchsiger Materie gilt unsere besondere Bewunderung.
In der «Liebe zur Materie» entstehen auch TISCA-TEPPICHE.
Unser liebstes Material: hochwertige Naturwollgarne, sympathisch, unverfälscht.
In TISCA-ZICKLA ausdrucksvoll verarbeitet, bleibt Wolle ein Stück Natur.
Massanfertigungen bis zu 4,25 m Breite. Bezugsquellennachweis, Muster u. Prospekte
durch A. Tischhauser & Co Weberei Bühler b/St. Gallen 071 9 22 62

an der MUBA
Halle 17
Stand Nr. 5818

TISCA

Für Ihre neuen Polsterbezüge verlangen Sie im Fachgeschäft Schoop-Kollektionen. — Aus Schoop-Kollektionen treffen Sie die engere Wahl, finden Sie Ihren Möbelstoff. Schoop Engros-Schauräume in Zürich, Basel, Bern, Lausanne und Lugano.

Schoop



kalkulieren und isolieren mit Wannerit*



Sie sparen:

20 % Baukosten per m² Außenwand
23 % der Kosten für Heizungsinstallation
38 % Heizungskosten

Sie gewinnen:

12 m³ an Bauvolumen pro Stockwerk bei 40 Laufmeter
Außenwand

Verlangen Sie von uns die entsprechenden Unterlagen.

*

Wannerit — die zähelastischen, stark isolierenden Hart-
schaumplatten — das bekannte Markenprodukt der Firma
Wanner A.G. Horgen, Isolierwerke und Korksteinfabrik.
Telefon 051 / 8227 41

MUBA: Halle 8, Stand 2924



**Moderne
Cheminées
Gediegene
Sichtmauer-
werke**

Walter Rüegg

**Cheminéebau
Zumikon-Zch
051 / 90 35 24**

POLARIS

Die Klosettanlage mit der rasanten
Spülwirkung
weiß und farbig erhältlich
Werk-Nr. 102019



Verkauf durch den
Sanitär-Großhandel



Kera-Werke AG. Laufenburg / AG

Sabez-Fussstütze 1209, Messing verchromt, mit Auflagefläche
aus Kunststoff, Länge 30 cm.

Sanitär-Bedarf AG Zürich 8/32, Sanitäre Apparate und Armaturen
Kreuzstrasse 54, Telefon 051/24 67 33

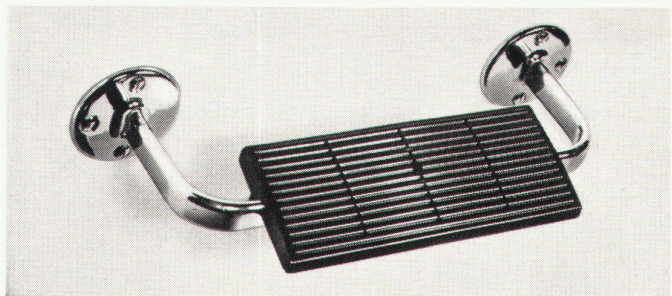

Sabez

**Fuss-
stütze
1209**

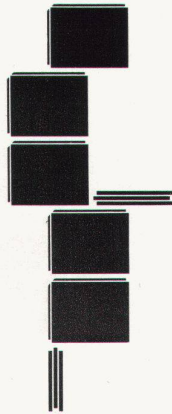

An der **Muba** Halle 8, Stand 2916
zeigen wir Ihnen die **Alba** 
Wandbauplatte aus Gips

Die sauberste Lösung der individuellen Raumaufteilung

Nicht nur in Neubauten – auch bei Umbauten leistet Ihnen die vorgefertigte Alba-Wandbauplatte gute Dienste. Sie ist besonders für nach-

trägliche Montage geeignet und kann auch leicht wieder abgebaut werden. Alba-Wandbauplatten erlauben schnelle, saubere und trockene Raumaufteilungen: Eine Profilleiste auf den Inlaid – Platten darauf montieren – und schon steht die blanke Alba-

Wand, die bereits anderntags gestrichen oder tapeziert werden kann. Unsere Vertreter beraten Sie kostenlos und unverbindlich. Montage durch Gipsergeschäfte.

GIPS-UNION AG Talstr 83 Zürich 1

∞

AW 103 M



Natursteinwerk AG
vorm. Gebr. A. + L. Cueni

**Kalksteinbrüche
Steinhauerei
Marmorwerke**

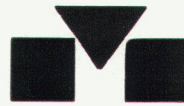

Büro:
Basel, Engelgasse 65
Telephon 061/410735

Prometheus BEL-DOOR

1

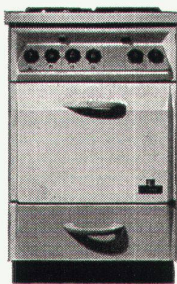

Viele Gründe sprechen für PROMETHEUS-BEL-DOOR-Herde und Backöfen... so bedeuten z. B. die Leuchtschalter eine ideale Sicherung gegen leer eingeschaltete Heizelemente, helfen Strom sparen und erlauben dank dem schrägen Schaltpult eine bequeme Überwachung des Schaltzustandes.

Verlangen Sie Prospekte. Sie finden darin eine ganze Reihe weiterer Vorzüge, die es wert sind, geprüft zu werden.

PROMETHEUS AG Liestal/BL
Telephon 061-84 44 71

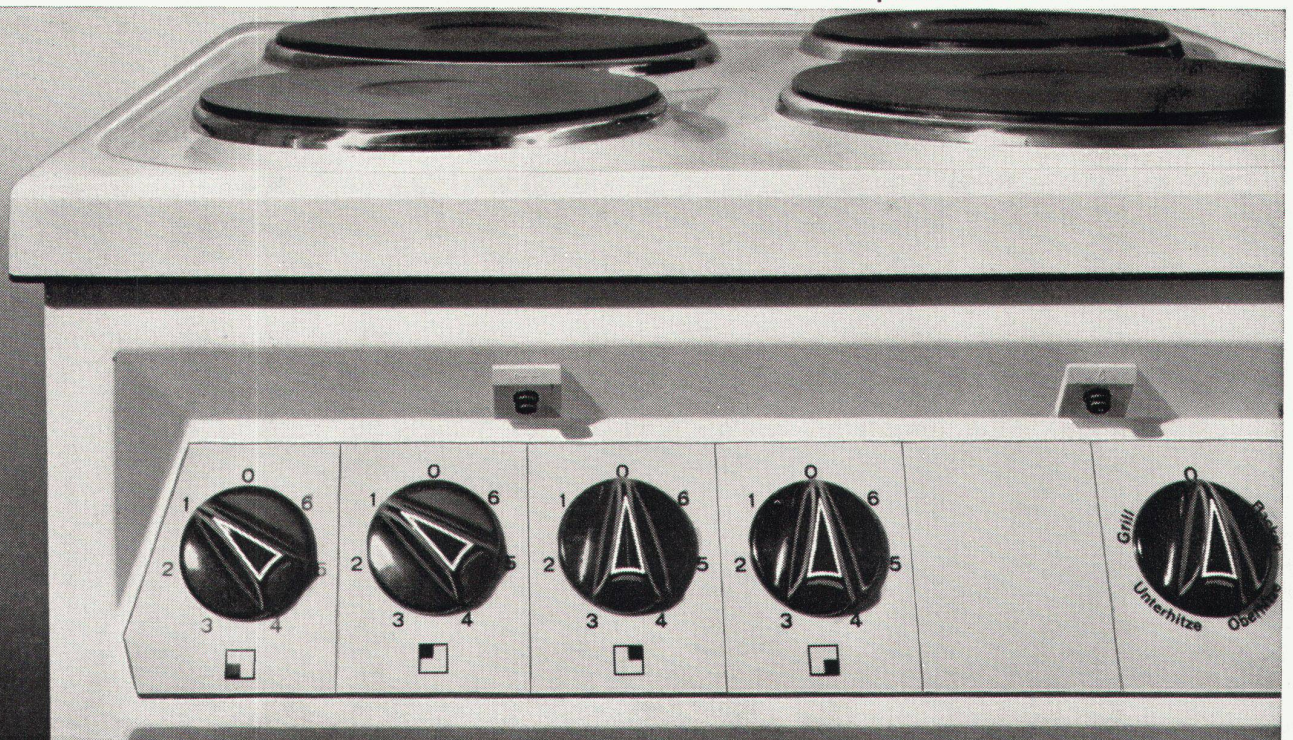

NOVOPAN

NOVOPAN-Nachrichten... jedes Blatt für Sie ein Gewinn!



Bestimmt kennen Sie die NOVOPAN-Nachrichten und reihen alle neu erscheinenden Ausgaben in die hübsche NOVOPAN-Mappe ein. Sollte Ihnen nur ein einziges Blatt fehlen, teilen Sie uns dies mit, wir senden es Ihnen gerne kostenlos zu. Vielleicht kann es Ihnen schon morgen nützlich sein.

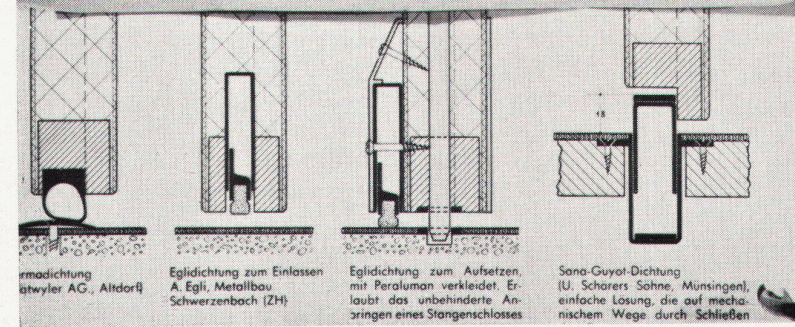
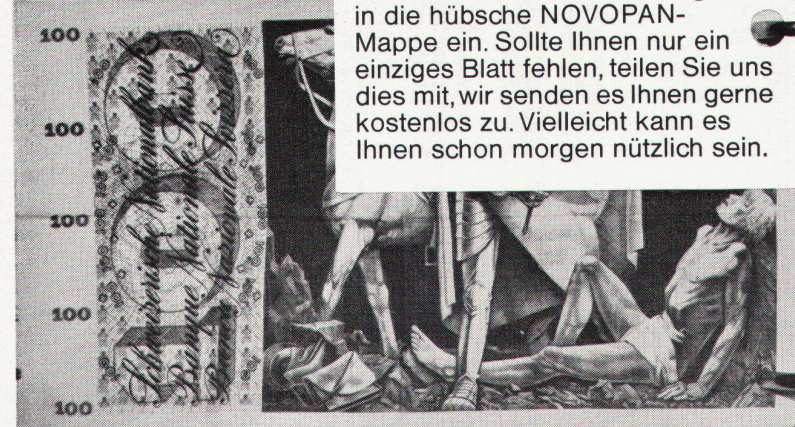

Novopan Nachrichten

Über das Verziehen von Türblättern aus Holz und Holzwerkstoffen

von H. Kühne, dipl. Architekt, Abteilungsleiter an der EMPA

Anmerkung der Redaktion

Es kommt immer wieder vor, daß durch im Bau krumm gewordene Unannehmlichkeiten, Kosten oder gar Streit entstehen. Das läßt sich vermeiden. Arbeitsausführung der Türblattkonstruktion genügend Beachtung und Sorgfalt geben. Da das Geradebleiben oder Krümmwerden speziell von Außentüren aber von vielmals abhängig und deshalb nicht sehr einfach zu erfassen ist, erschien es uns nützlich, das einmal von kompetenter neutraler Seite ganz allgemein darstellen zu lassen. Die vorliegende Zusammenfassung mit zwei Verträgen entstanden, welche der Verfasser im Rahmen an der Eidgenössischen Technischen Hochschule über «Wasserdampfdiffusion durch Verziehen von holzartigen Platten» hielt.

In einem zweiten Teil sollen später einzelne Ausführungsbeispiele von Türen besprochen werden.

NOVOPAN

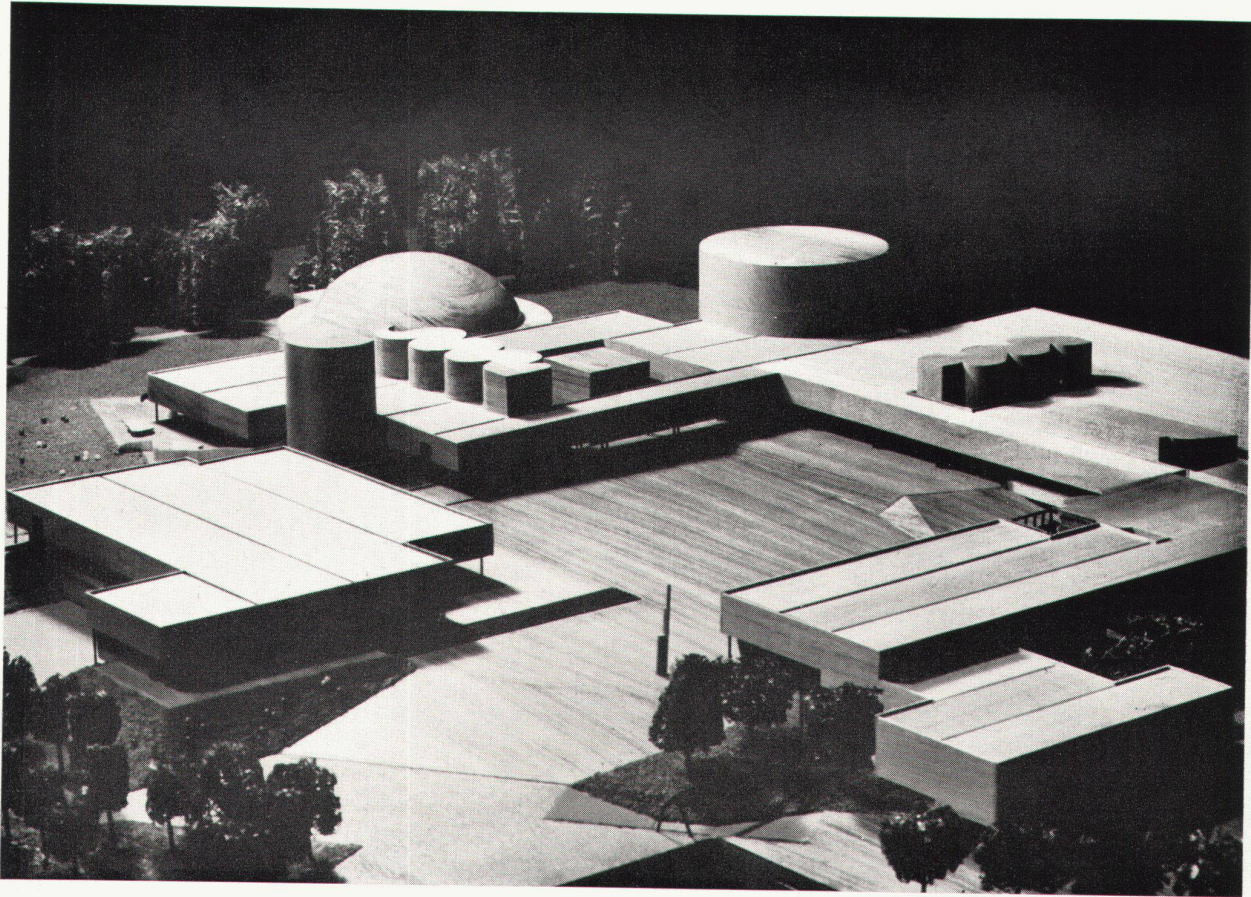

J. Lénart Via Ciani 31 Lugano

Architekturmodelle
Maquettes d'architecture
Modelli d'architettura

Offres après vos plans

P 32065/0

SPEZIAL

SCHALUNG

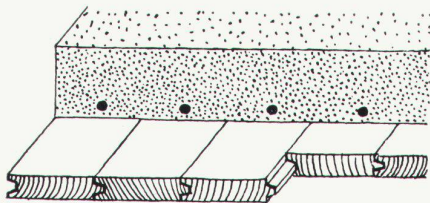

FÜR SICHTBETON

BONORM-Schalungselemente erfüllen höchste Ansprüche, denn sie ergeben fehlerfreie Sichtfläche des Betons und verhindern das Abfließen der Zementmilch zwischen den Fugen. Bedeutende Bau-firmen in der ganzen Schweiz bestätigen, daß BONORM eine echte Verbesserung darstellt. Verlangen Sie unverbindlich be-musterte Offerte.

Böni Söhne Bazenheid Tel. 073/51016 51730

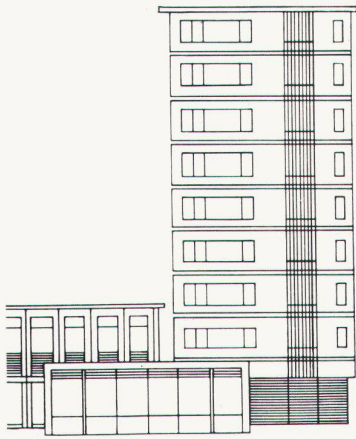

Wie werden Betriebskosten für Heizung und Warmwasser im Mehrfamilienhaus gerecht verteilt? Wie gesenkt? Das ist nur eines von vielen Problemen, die an Sie herantreten können. Ist es da nicht wichtig, den zuverlässigen Fachmann beratend zur Seite zu haben? — Ja, aber nur wenn Sie sicher sind, dass er Sie neutral berät und Ihnen nicht im eigenen Interesse «sein» Heizungs-system aufdrängt. Wir passen die Heizung und zentrale Warmwasserbereitung von Fall zu Fall den spezifischen Bedürfnissen an und sind dafür besorgt, die für Sie vorteilhafteste Anlage zu projektieren, unter Berücksichtigung von geringem Brennstoffverbrauch, aber nie auf Kosten der guten Qualität. Garantie für einwandfreies Funktionieren. Unverbindliche Beratung.

Hohe Brennstoffkosten!



Karl Moor Reklameberater

Pfiffner

Eigene technische Büros, Schlosserei und Spenglerei. Pfiffner plant auch Ihre Heizung und Lüftung zweckmässig.

Mustermesse 1963
Halle 6a
Stand 1356

Tempera- Luftheizung

die Universalheizung für
Werkstätten
Hallen
Kirchen
Gewächshäuser

Hier einige der wesentlichen
Vorzüge der
TEMPERA-Luftheizung

kurzfristige Montage,
schnellstens betriebsbereit

lange Lebensdauer

betriebsicher, zuverlässig

laufender Kontrollservice

jeder Markenbrenner
verwendungsmöglich,
Brennerwahl nach Wunsch

100%iges Schweizer Fabrikat

TEMPERA ist
EMPA-geprüft (Nr. 29343)

dübi

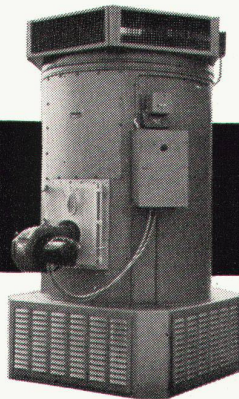

DÜBI & CO.
Lufotechnische Anlagen
Herzogenbuchsee
(063) 51859

Mustermesse Basel
Halle 20, Stand 6520



Obeneinfüllung Tastenbedienun
Tastenbedienun Obenein
Obeneinfüllung Tastenbe
Tasteng Tastenbedienun
Tasteng Obeneinfüllung
Tasteng Tastenbedienun

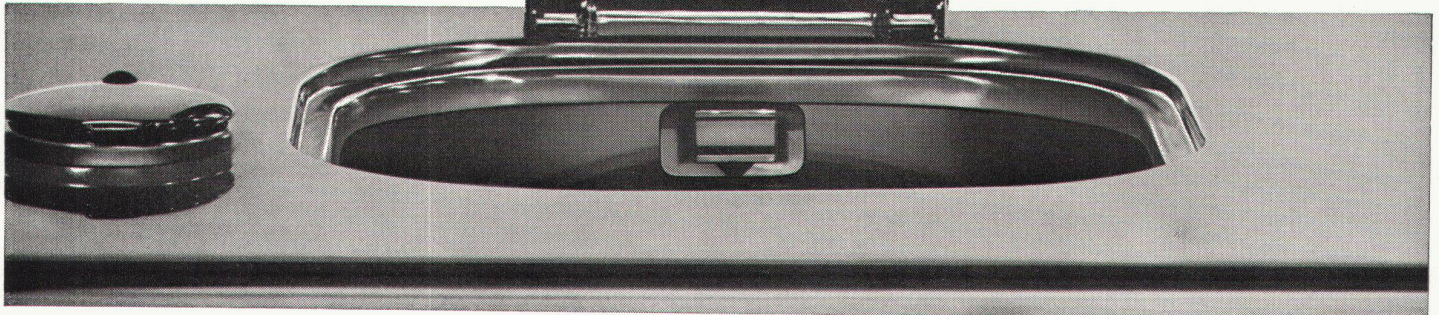

Der Qualitäts-Waschautomat der Verzinkei Zug AG Tel. (042) 4 03 41

Unimatic

Aluminium Bauprofile Serie G

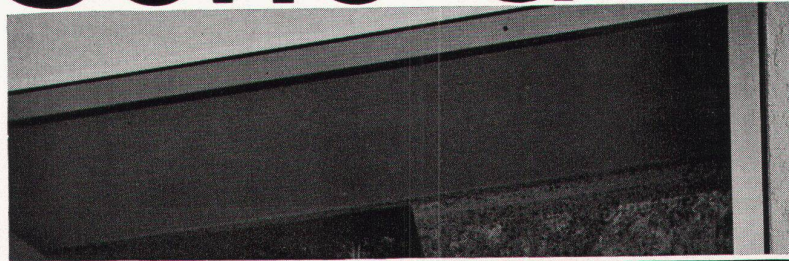

Werbeagentur Charles Gysler Langnau s/A

für Türen, Fenster, Wandverkleidungen, Schaufenster
glatt – absolut glatt ist das hervorstechende Merkmal der
neuen, noch formschöner wirkenden Bauprofile Serie «G».
Verlangen Sie bei uns oder bei Ihrer Metallbaufirma die aus-
führliche Dokumentation der neuen «G»-Bauprofile.

GLISSA AG Schaffhausen
Telefon 053/5 92 31

JRG

Maestro

Boiler-Sicherheits-Gruppen

Um an beiden Kaltwasser-Abgängen die gleichen Druckverhältnisse zu ermöglichen, haben wir die bestbewährten Junior-Gruppen mit zweitem Kaltwasseranschluss zur JRG-Maestro weiterentwickelt. Das Druckreduzierventil wurde dabei eine Dimension grösser als das Sicherheitsventil und die beiden Abgänge gebaut. In dieser Ausführung ermöglicht die Armatur eine fachgerechte Installation.

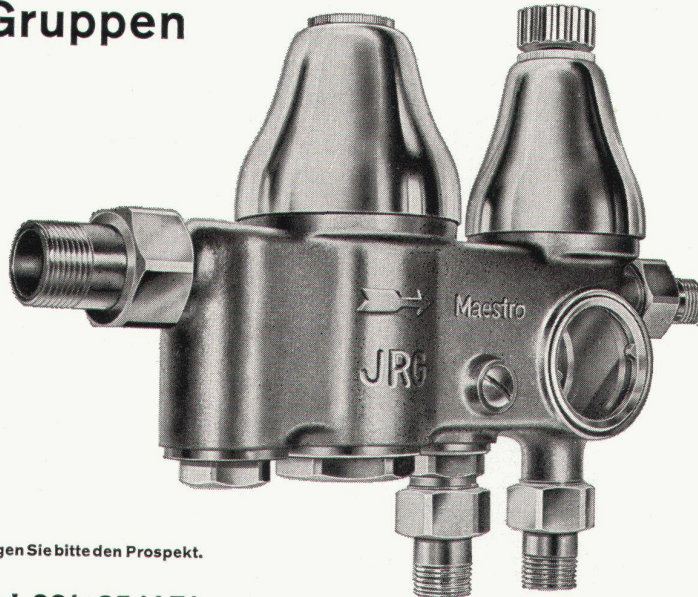
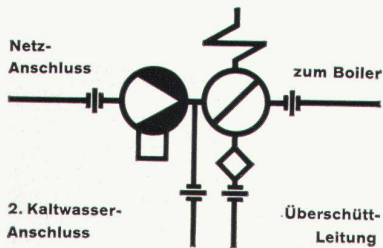

Verlangen Sie bitte den Prospekt.

J. & R. Gunzenhauser AG. Sissach Tel. 061-85 14 71

VELUX

das ideale, allen Ansprüchen dienende

Dachflächenfenster

Für den Dachwohnraum
in Alt- und Neubauten

Maximale Ausnützung
von Licht, Luft und Sonne

Bequemste Putzmöglichkeit
innen, aussen und zwischen
den Scheiben



A. Kully AG. Glasdachwerke Olten Tel. 062 5 39 01 - 02

So ist das moderne Luxor-WC



Schön geformt, technisch vollkommen. Und wie gut es spült, wie geräuschlos. Spülkasten und Klosett sind wie aus einem Guss zusammengebaut. Ein modernes WC, ein hygienisches WC. Kein Spülrohr, kein Anschluss-Stutzen, sondern überall weisses Porzellan. Ueber 50000 Referenzen allein in der Schweiz!



Gustavsberg AG Feldmeilen
Lieferung durch Ihren Sanitär-Grosshändler

Metallfassaden



Gebr.
Tuchs Schmid AG
Frauenfeld

22

PRO-SIGNA Zeichenmaschinen

Für höchste Ansprüche — für höchste Präzision!
Pro-Signa-Zeichenmaschinen werden in 22 verschiedenen Ausführungen für alle technischen Zeichenarbeiten angefertigt.
Verlangen Sie kostenlose Orientierung.

Racher

& Co. AG Marktgasse 12 Zürich 1 Telephon 051/24 66 55

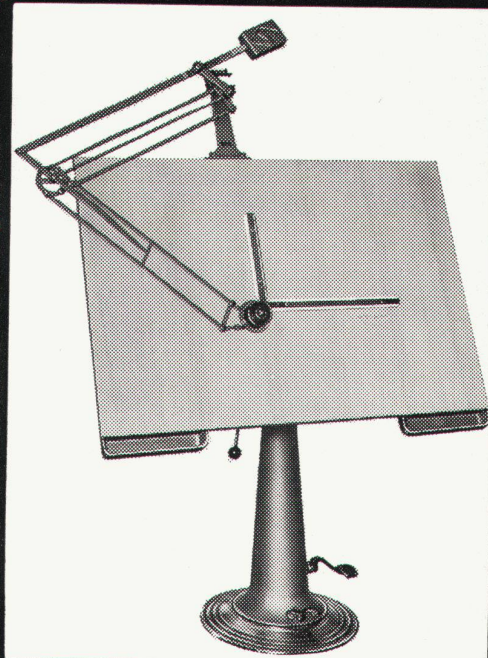
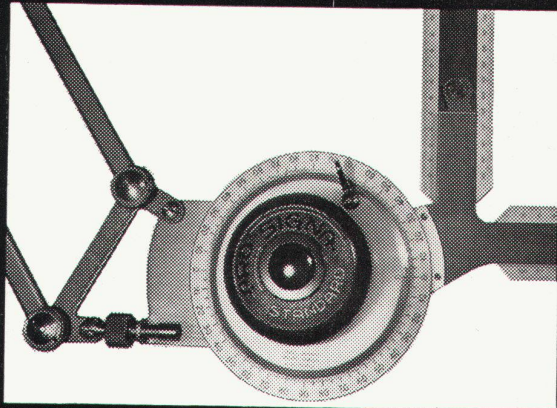



Damit sie weniger flimmern, weniger brummen



und lange leben...

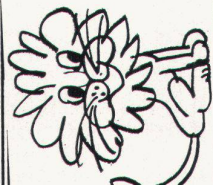

---> Leuener



Vorschaltgeräte



für Fluoreszenzlampen. Sie sind betriebsicher,

millionenfach bewährt.

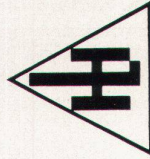

Jeder Beleuchtungsfachmann weiss,
welches Leuenerger-Vorschaltgerät
für Ihre Anlage das richtige ist.
Für Beratung, Auskunft und Dokumentation
steht unser Kundendienst zur Verfügung.
H. Leuenerger,
Fabrik elektrischer Apparate, Oberglatt
Telefon 051/94 53 33

Thyssenwand und Thyssendach

Verzinkte Bauelemente
aus Thyssenstahl in Längen bis 12 m

sind einfach und schnell zu montieren
erlauben große Stützweiten
sparen Arbeit, Material und Zubehör
lassen sich bei Frost verlegen
sind sofort trittfest und belastbar

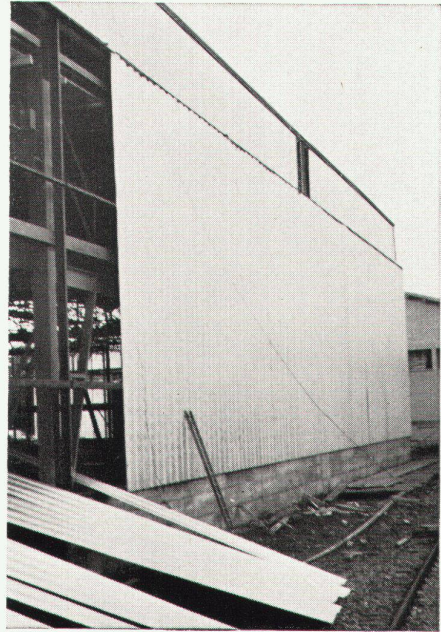

Dr. Ing. Koenig AG Dietikon Telephon 051/88 26 61 Abteilung Hochbau

KOENIG

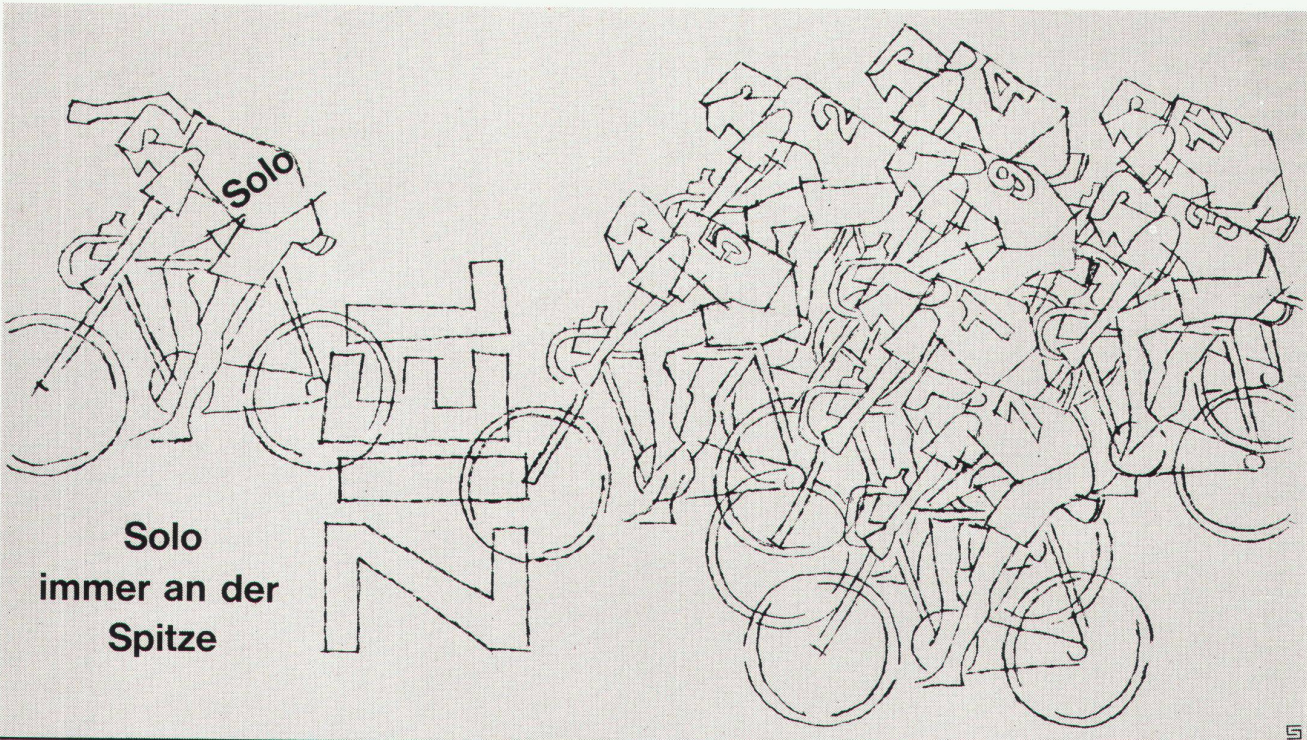

Solo
immer an der
Spitze

dank robuster, zuverlässiger Konstruktion und bedeutenden Vorzügen:
Kasten, End- und Kleinteile rostbeständig. Für Lageraufträge 50 Schweißungen. Grosses Schlüs-

selenspiel für Garderobeanlagen. Richten auf PP möglich. Weisse Kunststoffhaken als elastisches Element; auch mit Zinkendhaken erhältlich. Lieferung durch den Fachhandel.

Hersteller:
V. Glutz-Blotzheim Nachfolger AG
Solothurn



ganz geöffnet

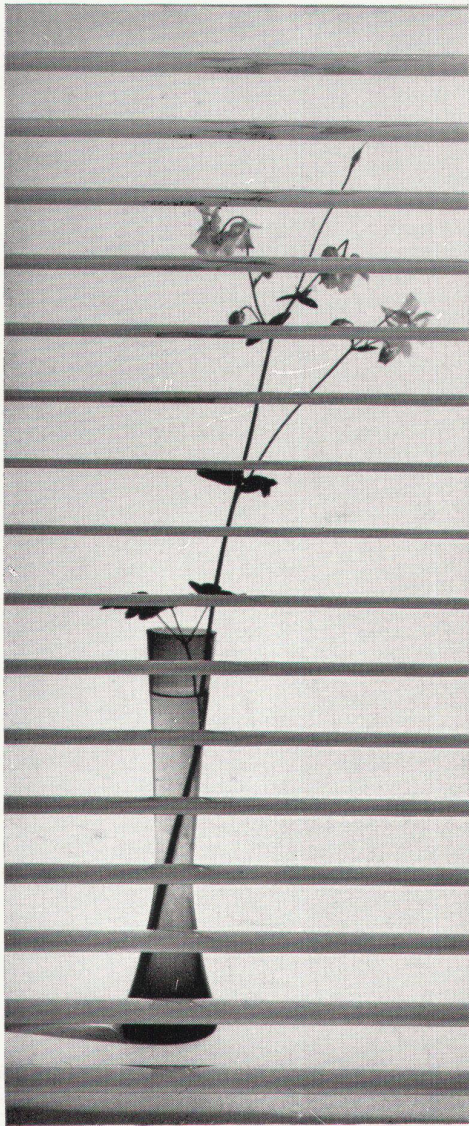

Ganz geöffnet — halb geschlossen — ganz geschlossen — wie Sie es wünschen, lassen sich Schenker-Lamellenstoren bedienen. Je nach der Intensität der Sonnenbestrahlung, je nachdem wie Sie den Raum abgedunkelt haben möchten, öffnen Sie die Store

halb geschlossen

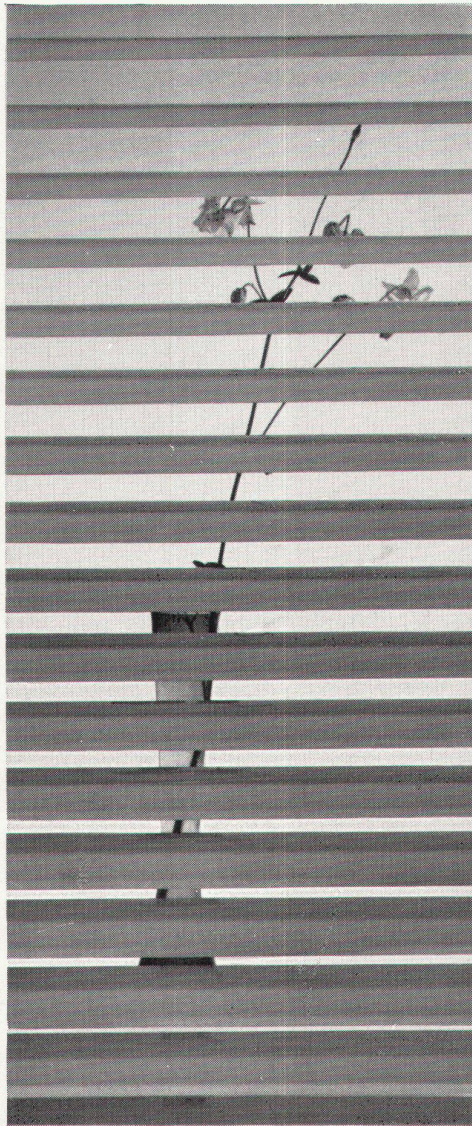

mit einer einfachen Handbewegung ganz oder nur teilweise ... oder Sie schliessen sie vollends, wenn Regen an die Scheiben trommelt. Das ist der grosse Vorteil jeder Schenker-Lamellenstore: sie lässt sich willig Ihren individuellen Wünschen anpassen.

ganz geschlossen

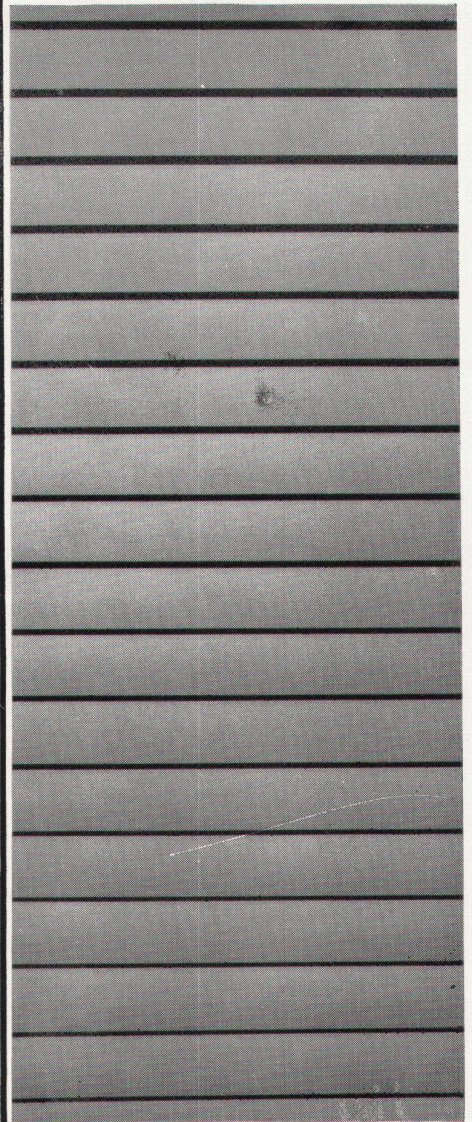

SchenkerStoren

Emil Schenker AG Schönenwerd

Filialen in
Basel, Bern, Genf, Lausanne, Lugano,
Luzern, Neuenburg, Solothurn, St. Gallen,
Winterthur, Zürich

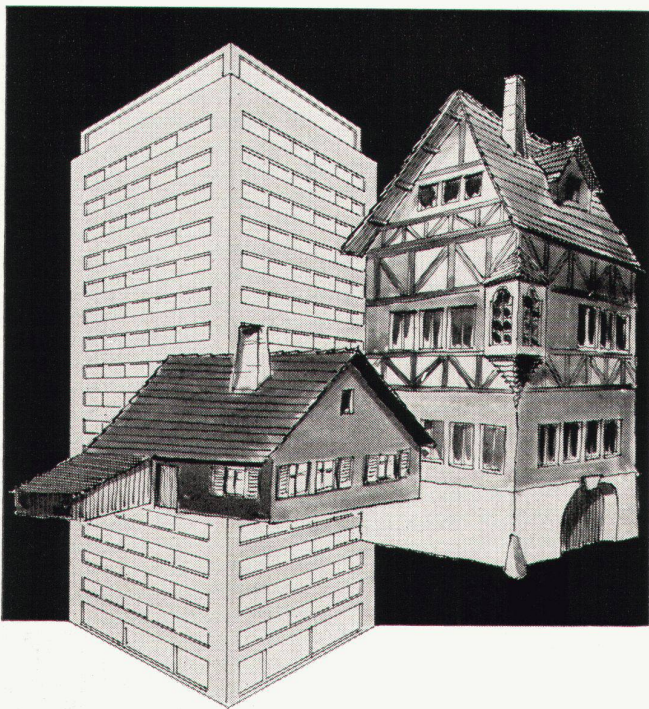

... in jedes Haus eine METALL ZUG Küchenkombination!

Bewährte Grundlage der METALL ZUG Küchenkombinationen ist die Norm 55 / 60 / 90.

Wichtige Besonderheit der METALL ZUG Küchenkombinationen sind die im Doppelfalz hergestellten und daher aussergewöhnlich stabilen Türen. Ihre Innenauskleidung mit Schaumstoff wirkt lärmisolierend.

Exklusiver Vorzug der METALL ZUG Küchenkombinationen ist ihre Oberfläche: ein bei hoher Temperatur eingebrannter Acrylharzlack bewirkt höchste Haft-, Kratz- und Abriebfestigkeit sowie Fett- und Laugenbeständigkeit (unempfindlich gegen synthetische Waschmittel).

Zur wohldurchdachten Ausführung gehört auch die gefällige Präsentation; sie wird durch die gediegene Linie des neuen METALL ZUG Elektroherdes mit dem extra geräumigen Backofen vorteilhaft unterstrichen.



**METALL
ZUG**

Verlangen Sie Auskunft und Prospekte
bei der

Metallwarenfabrik Zug
Tel. 042 / 4 01 51

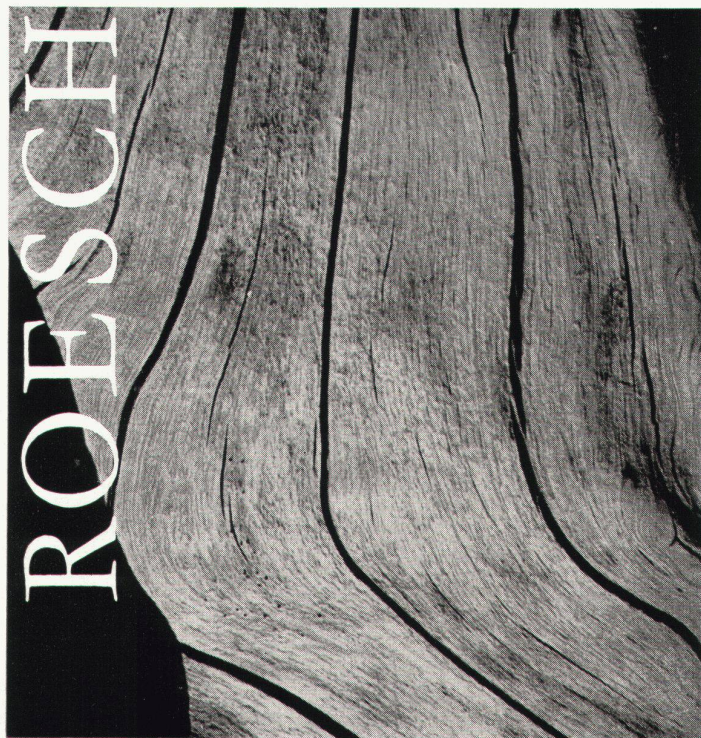

Für gute Holzverarbeitung
Titus & Urs Roesch,
Diessenhofen.

Moderne Möbel (Kleinserien),
Innenausbauten, Ladenbau.
Tel. (053) 6 61 55

Ernst **URINOIRS**

Ohne Wasserspülung
geruchlos
Trocken-
Desinfektions-
verfahren
Einfache Reinigung

F. ERNST, ING. AG. ZÜRICH

Weststr. 50/52 Tel. (051) 33 60 66



Wieder eine Schulthess-Neuheit:

Das Waschzentrum der Zukunft mit Schulthess-Electronic

Electronic? Elektronisch steuern? Programmsteuerung mit einem Lichtstrahl? Ja, Sie haben richtig gelesen; es ist die modernste Lochkarten-Programmsteuerung für den Gewerbebetrieb; es ist das Waschen mit Schulthess. Die Schulthess-Electronic ist aber nicht nur mit einer neuartigen Lichtstrahlsteuerung versehen, sondern zugleich mit einem elektronischen Münz-zähler. **Resultat: der Automat eignet sich für Selbstbedienungs-Waschsalons und Waschzentren von Wohnsiedlungen.** Dieser elektronisch gesteuerte Münz-Wasch-automat braucht keine Überwachung. Jeglicher Missbrauch ist ausgeschlossen. Der Kunde zahlt nach Programmzeit.

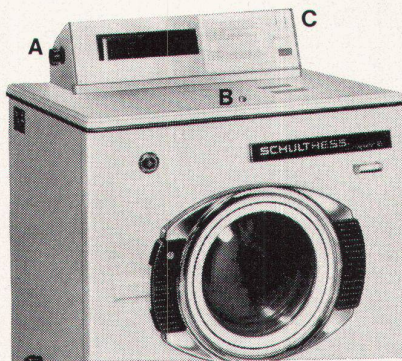

Maschinenfabrik Ad. Schulthess & Co. AG

| | | |
|-------------------------|-----------------------|--------------|
| Zürich | Stockerstrasse 57 | 051/27 44 50 |
| Bern | Aarberggasse 36 | 031/ 3 03 21 |
| Chur | Bahnhofstrasse 9 | 081/ 2 08 22 |
| Genf | 6, rue de la Flèche | 022/35 88 90 |
| Lausanne | Place Chauderon 3 | 021/22 56 41 |
| Neuenburg | 9, rue des Epancheurs | 038/ 5 87 66 |
| Lugano-Viganello | Via La Santa 18 | 091/ 3 39 71 |

Muba-Stand 6545, Halle 20
(2. Stock links neben der Rolltreppe)

Verlangen Sie bitte Prospekt oder Vorführung.

SCHULTHESS

weiches
Wasser
ist
angenehm...

Noch höher zu bewerten sind die Vorteile. Enthärtetes Wasser schont die Haut, die Gewebe der Wäsche, die Zuleitungen und Apparaturen. Es steigert das Aroma der zubereiteten Speisen und Getränke, ist gesund und wirtschaftlich. Boiler, Zentralheizungen, Waschmaschinen und alle Apparate, die als stille Helfer des täglichen Komfortes dienen, sind selbstverständliche Anschaffungen. Noch logischer ist es, diese wertvollen Installationen und Apparate vor der Verkalkung durch Leitungswasser zu schützen.

Culligan

Wasserenthärter sind vollautomatisch und auch für kleinsten Bedarf erschwinglich, bescheiden im Ausmass, billig im Betrieb. Über 2 Millionen Culligan-Wasserenthärter begeistern ihre Besitzer. Verlangen Sie unverbindliche fachmännische Beratung oder Prospekte und Referenzen.

OERTLI

Ing. W. Oertli AG, Dübendorf-Zürich
Telefon 051/85 05 11

Brief- und Milchkasten, die allen Anforderungen entsprechen:
Grosses Fassungsvermögen, zeitgemäss gestaltete Türfront, langer
Einwurfschlitz, sicherer Verschluss, für jahrzehntelange Bean-
spruchung gebaut. Wählen Sie einen norm-Brief- und Milchkasten.

Brief- und Milchkasten aus Stahlblech

Metallbau AG

Zürich

Anemonenstrasse 40
Zürich 9/47
051/52 13 00

norm[®]

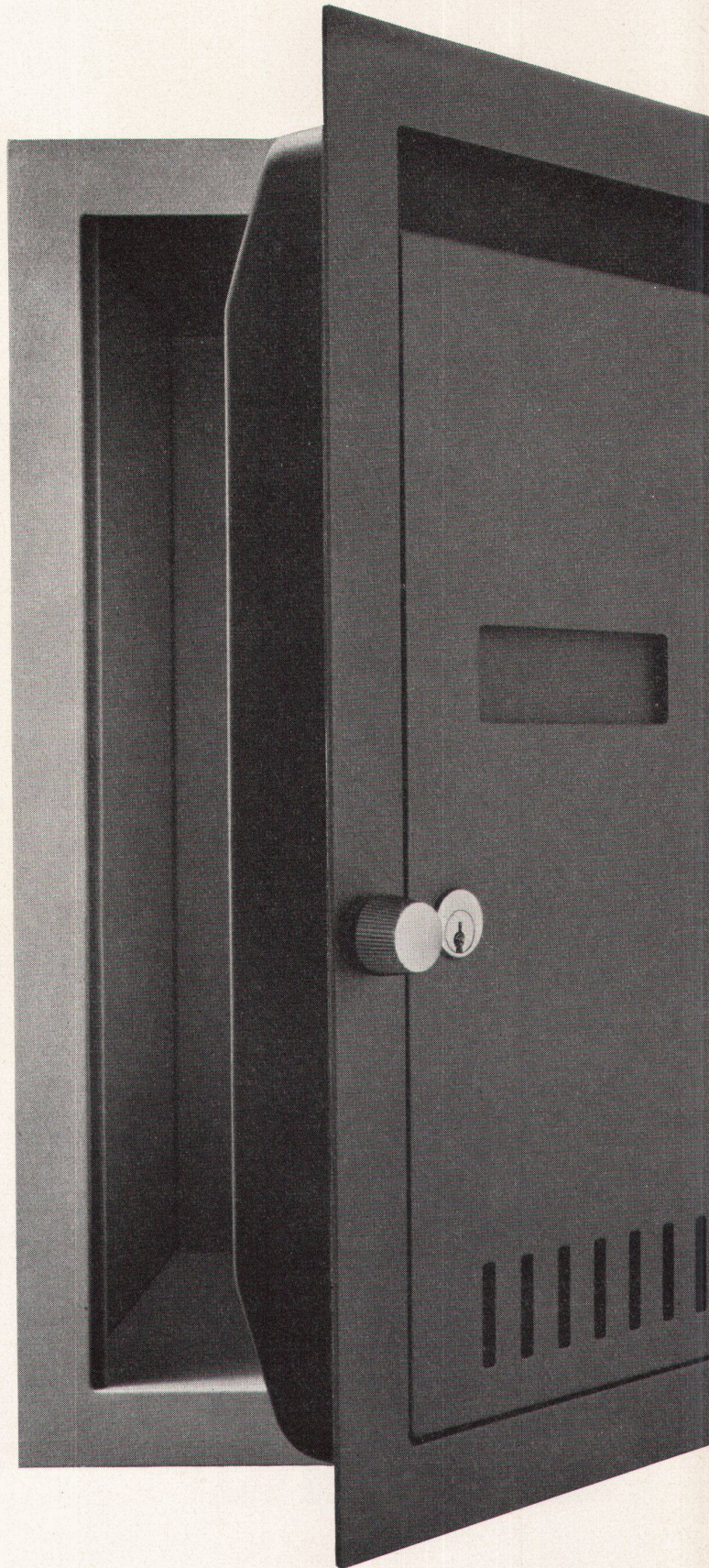



Mit
Giubiasco planen!



LINOLEUM
COLOVINYL

Wer einem Raum schon vom Boden her ein bestimmtes Ambiente geben möchte, wer einen praktischen, stets gepflegt wirkenden Bodenbelag sucht, wer überdurchschnittliche Haltbarkeit fordert, wer auf einen günstigen Preis achtet, der wählt GIUBIASCO-Beläge:

↑ LINOLEUM, den bewährten, immer zeitgemässen Bahnenbelag. Eine reiche Farbskala, praktische Eigenschaften, Universalität der Anwendung vom Wohn- und Schlafzimmer bis zum Schulraum, vom farbig ge-

haltenen Entrée bis zum Büro zeichnen GIUBIASCO-LINOLEUM aus.

COLOVINYL, die moderne Bodenplatte mit mannigfaltigen Gestaltungsmöglichkeiten; Wasser-, fett- und säurebeständig, daher besonders geeignet für Küchen, Badezimmer, Laboratorien, Coiffeursalons und Läden. Ein besonderer Vorteil: COLOVINYL kann auch in nichtunterkellerten Räumen verlegt werden. Offerten, Verkauf und Verlegen durch die Fachgeschäfte; Auskünfte und Muster auch durch die Fabrik.

Erzeugnisse der Linoleum AG, Giubiasco / TI, Tel. 092 / 5 12 71

Keine Weinflecken, keine Zigaretten- brandschäden dank KELLCO

Wie oft kommt es vor, daß Ihre Gäste den Tischflächen nicht große Sorgfalt entgegenbringen. Da gibt es Weinflecken, Zigarettenbrandschäden usw.

Sie hingegen wünschen, daß Ihre Tische über Jahre hinaus schön und appetitlich bleiben. Wie ist das denn nur möglich?

Hier gibt es einen guten Rat: KELLCO-Beläge! Kellco-Kunststoffplatten sind unverwundlich. Die Reinigung ist denkbar einfach; feucht aufnehmen und der Schmutz verschwindet. KELLCO gibt es in unzähligen schönen Farben sowie in verblüffend originalgetreuen Holzstrukturen. Sie können Tischtücher sparen; denn KELLCO ist schön, es darf sich sehen lassen.

Wenn Sie beim Schreinermeister aber Kunststoffbeläge bestellen, so lohnt es sich, auf KELLCO zu bestehen, denn nur dafür wird er Ihnen den Garantieschein unserer Firma ausstellen können.

KELLCO, die Kunststoffplatte mit der längeren Lebensdauer.



Kunststoffplatten

Keller+Co AG Klingnau Telefon 056-51177



Entscheiden Sie sich für das Beste...

wenn Sie den Belag für Küchenmöbel, Gastische, Laden-, Coiffeur- und Büroeinrichtungen bestimmen. Wählen Sie ein Material, das Ihnen eine reiche Farbauswahl, gleichzeitig aber auch ein Maximum an Dauerhaftigkeit und praktischen Vorteilen gewährt. KELLCO-Kunststoffplatten bieten Ihnen beides; sie sind folglich das Richtige.

1961 wurde die Uni-Kollektion von KELLCO mit der Anerkennungsurkunde «Die gute Form» ausgezeichnet. 1962 ist sie noch durch einige neue moderne Töne bereichert worden.

Es sind aber nicht nur die dezenten Farben und der warme, unaufdringliche Seidenglanz, die für KELLCO sprechen, sondern die vielen praktischen und zum Teil exklusiven Vorteile dieser erstklassigen Schweizer Kunststoffplatte.



Planen Sie also keine Küche, kein Restaurant, keinen Laden oder welche Art Innenausbau es auch sei, ohne vorher die Vorteile der Kollektion 1963 der Schweizer Kunststoffplatte KELLCO geprüft zu haben. Nur das Beste ist für Ihre Projekte das Richtige.



Jede KELLCO-Platte genießt im Sinne der strengen NEMA-Normen volle Fabrikgarantie. Auf der Rückseite des Garantiescheines sind zudem Ratschläge hinsichtlich Reinigung und Pflege der Platten.



KELLCO ist hitzebeständig bis 150° C. Selbst brennende Zigaretten vermögen diese unverwüstlichen Platten nicht zu beschädigen.



Die porenlose und hygienische Oberfläche der KELLCO-Platte ist unempfindlich gegen Spirituosen, Fruchtsäfte, Weine, Öle, Fette sowie alle im Haushalt normalerweise vorkommenden Chemikalien.



Mit einfachsten Mitteln ist KELLCO im Nu gereinigt.

KELLCO-Platten sind durch und durch hart und zäh. Sie erweisen sich gegen Abnutzung als außerordentlich widerstandsfähig. Sie sind mit einem Wort ein ausgesprochen dauerhafter Belag.



Die 70 Farben und Dessins sind nach den amerikanischen NEMA-Normen im Fadeometer auf Lichtechtheit geprüft.



Die fünf Mitarbeiter im technischen Dienst stehen für Auskünfte und Ratschläge betreffend Anwendungs- und Konstruktionsprobleme kostenlos zur Verfügung.

wählen Sie deshalb KELLCO- Platten