

Objektyp: **Advertising**

Zeitschrift: **Schweizer Soldat : Monatszeitschrift für Armee und Kader mit FHD-Zeitung**

Band (Jahr): **25 (1949-1950)**

Heft 14

PDF erstellt am: **20.09.2024**

Nutzungsbedingungen

Die ETH-Bibliothek ist Anbieterin der digitalisierten Zeitschriften. Sie besitzt keine Urheberrechte an den Inhalten der Zeitschriften. Die Rechte liegen in der Regel bei den Herausgebern. Die auf der Plattform e-periodica veröffentlichten Dokumente stehen für nicht-kommerzielle Zwecke in Lehre und Forschung sowie für die private Nutzung frei zur Verfügung. Einzelne Dateien oder Ausdrucke aus diesem Angebot können zusammen mit diesen Nutzungsbedingungen und den korrekten Herkunftsbezeichnungen weitergegeben werden. Das Veröffentlichen von Bildern in Print- und Online-Publikationen ist nur mit vorheriger Genehmigung der Rechteinhaber erlaubt. Die systematische Speicherung von Teilen des elektronischen Angebots auf anderen Servern bedarf ebenfalls des schriftlichen Einverständnisses der Rechteinhaber.

Haftungsausschluss

Alle Angaben erfolgen ohne Gewähr für Vollständigkeit oder Richtigkeit. Es wird keine Haftung übernommen für Schäden durch die Verwendung von Informationen aus diesem Online-Angebot oder durch das Fehlen von Informationen. Dies gilt auch für Inhalte Dritter, die über dieses Angebot zugänglich sind.

DAVERIO & CIE. AG. ZÜRICH

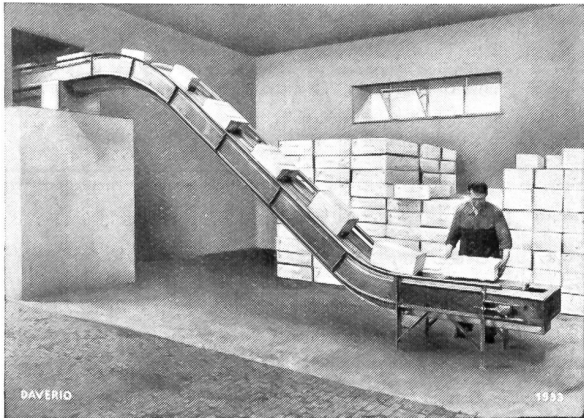

Transport-Anlagen
Getreide-Mühlen
Getreide-, Malz- und Kohlen-Silos
Brech- und Sortieranlagen für Kohle und Koks
Kesselbeschickungsanlagen
Ölwalzwerke, Schlagmühlen

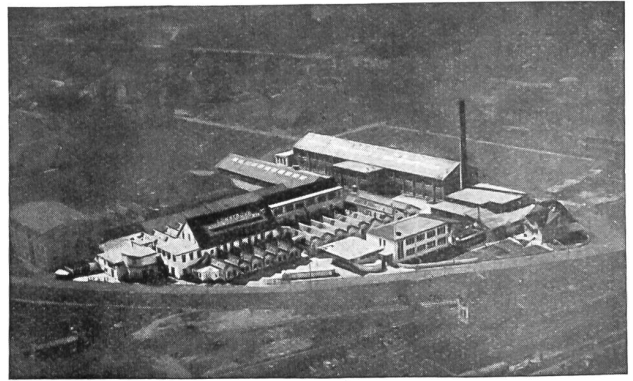

LONSTROFF

GUMMI-FABRIKATE
für alle Industriezweige

Lonstroff A.G. Schweiz. Gummiwarenfabrik
Aarau und Genf

LEONIDAS

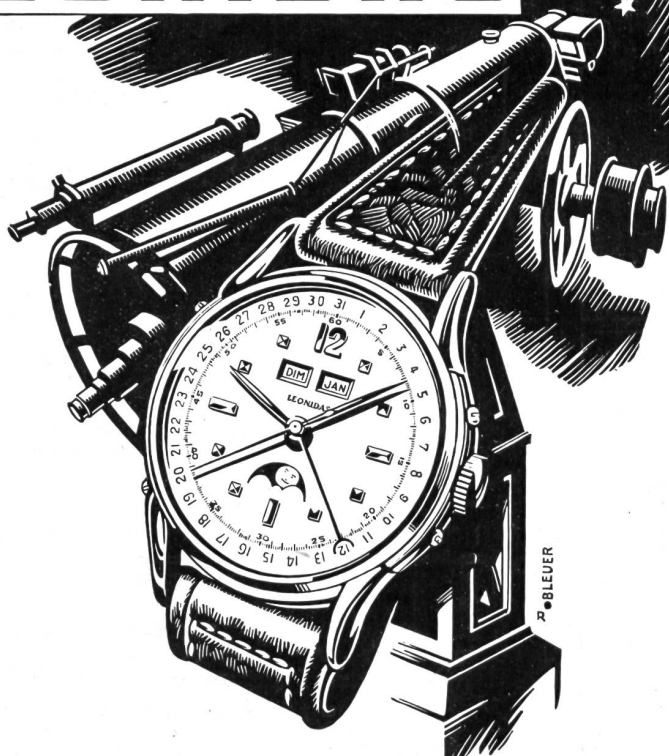

... SPEZIALISTEN IN DER HERSTEL-
LUNG VON KOMPLIZIERTEN
PRÄZISIONS-UHREN

- Armbanduhren für Herren und Damen
- Automatische und wasserdichte Uhren
- Kalenderuhren [Selbst- oder Kronenaufzug] mit oder ohne Mondphasen
- Kalenderchronographen mit oder ohne Mondphasen
- Chronographen mit oder ohne Stundenzähler
- Stoppuhren für Sport und Industrie
- erhältlich beim guten Uhrmacher —

Führend in der Qualität seit 1841 . . .

LEONIDAS WATCH FACTORY LTD ST-IMIER (SUISSE)

FRICO A.-G. BRUGG

Lack- und Farbenfabrik



Empfehit Ihre bewährten Fabrikate wie

FRICO - MINERALFARBEN Aviffanol-Farbenbindemittel
 Flüssiges Aluminium **FRICO** Hamfa - Hammerschlagfarbe
 Sorte „hitzebest.“ u. „wetterfest“ die Qualitäts-Rostschutzfarbe
HONSALIN-Hartglasur **MUROL-Isolieranstrich**
 chlor-, säure- u. laugebeständig für feuchte Wände und Decken
HYALIT-Glasur, säurefest
 und div. **Spezial-Anstrichmaterialien für Industrie u. Gewerbe**

Regulierwiderstände aller Art

Culatti

Erstklassiges
Schweizerfabrikat

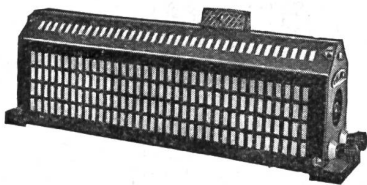

Bühnenwiderstände

Saalverdunkler - Feldregler für Elektromobile - Ringgleitwiderstände usw.

J. CULATTI, Limmatstraße 281, **Zürich 5**
 Feinmechanische Werkstätte - Telefon 23 54 04

Officina costruzioni meccaniche
Fonderia in ghisa ed altri metalli

Torriani Anna ved. fu Giuseppe
 Successore a Giuseppe fu Salvatore Torriani
Mendrisio Telefono 4 44 24

Articoli per canalizzazioni
 Specialità articoli per linee teleferiche
 Incastellamenti ed inceppamenti per
 campane

Seit 1911

Herkenrath Metallspritz-Verfahren

Das Prinzip

Von einem Metalldraht wird fortwährend ein Tropfen abgeschmolzen, zerstaubt und aufgeschleudert.

Die Ausführung

erfolgt mit dem HERKENRATH-Metallspritz-Apparat

HEAG

Das Resultat

Metallüberzüge auf Metall, Holz, Stein, Glas usw.

Franz Herkenrath AG., Physikalische Werkstätten
Zürich 11, Gujerstraße 1

Telephon: (051) 46 79 78 / Bahnstation: Zürich-Oerlikon
 Tramlinie Nr. 14 (Zürich-Seebach) / Haltestelle: „Eisfeld“



Taschenkalender für schweizerische Wehrmänner 1950 mit den neuen Uniform- und Abzeichentabellen

Preis Fr. 3.50

Das kleine Nachschlagewerk enthält alles, was der Wehrmann über unsere Armee wissen möchte. Ein praktisches und brauchbares Hilfsmittel zu Hause und im Dienst.

Verlag Huber & Co. AG., Frauenfeld

„WAPON-KLEISTER“

Von großer Bedeutung für die Scheibenstände ist unser beliebter Kleister „WAPON“.

Er besitzt eine große Klebkraft, trocknet sehr gut, ist ausgiebig, farblos und haltbar.

Erhältlich in Kübeln von 5 kg zu Fr. 2.— per kg,
 in Kübeln ab 20 kg zu Fr. 1.80 per kg.

Beste Referenzen der Militär-Waffenplätze von:
 Bern, Luzern, Liestal, Aarau usw.

WAPU AG., BASEL 2
 Postfach



Schaffhauser Wolle

Das gutbürgerliche
 Restaurant
 mit seinen
 heimeligen Räumen

DU NORD

ZÜRICH
 BAHNHOFPLATZ

Dändliker & Hotz AG.
Thalwil

Gerberei und
 Lederhandel

Militärleder-
 Lieferanten

Fischkleister

In Pulver, kaltwasserlöslich zum Aufzählen von Schelben und Kleben von Plätzli vorzüglich geeignet



Zu beziehen durch Schelbenlieferanten und Drogerien.

Kamerad

abonniere den

Schweizer Soldat!

ELVES

S.A.
MENDRISIO
 (SUISSE)

Telephon 4 42 93 (Rancate)

Taschenlampen (jeder Art) / Rückstrahler
 Veloglocken / Stablampen / Stanz- und Ziehartikel

Rudolf MAAG & Cie.

Schweizergasse 6 - Zürich 1 - Tel. 25 27 40

Das gute Spezialgeschäft für alle elektrischen
Haushaltartikel und Beleuchtungskörper

Anlagen für Licht, Wärme, Kraft
Telephon und Sonnerie
Schalt- und Transformatoren-Stationen

Armee-Hemden

in ordonanzmäßiger Ausführung

aus dem Spezialgeschäft

Ordonanz-Hemd nach amtlicher Vorschrift . . Fr. 14.50
Offiziers-Hemden, Popeline, mit weichem Kragen Fr. 22.50
Offiziers-Hemden, Popeline, mit halbsteifem
Kragen Fr. 23.50

4% Umsatzsteuer Inbegriffen

Camirada

Militärartikel, Zürich

Militärstraße 2

Tel. (051) 23 55 63

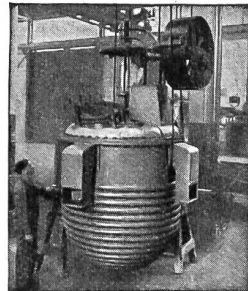

Kessel
Apparate
Rohrleitungen

Anlagen zum :

Eindampfen
Destillieren
Trocknen
Desinfizieren
usw.

Hch. Bertrams AG., Basel 13



Bern

Stockerenweg 6 - Telefon 3 46 42

baut:

Ventilatoren
Luftheizapparate
Dörrapparate
Farbspritzkabinen
Abhitzeverwerter

Anlagen für:

Raumlüftung
Luftheizung
Entstaubung
Entnebelung
Klimatisierung
Holztrocknung
Spänetransport

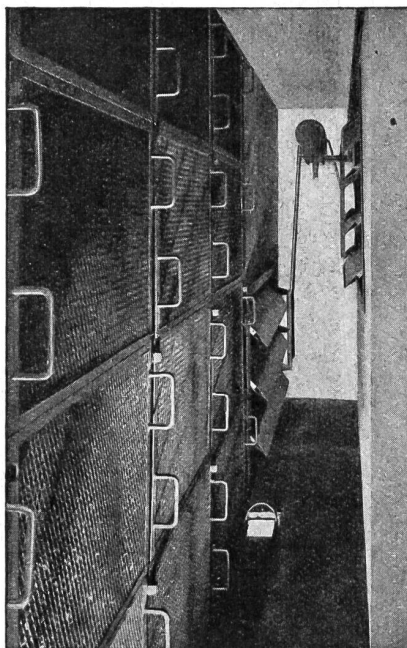

Filterbatterie und automatische Klappen
im Rathaus Bern

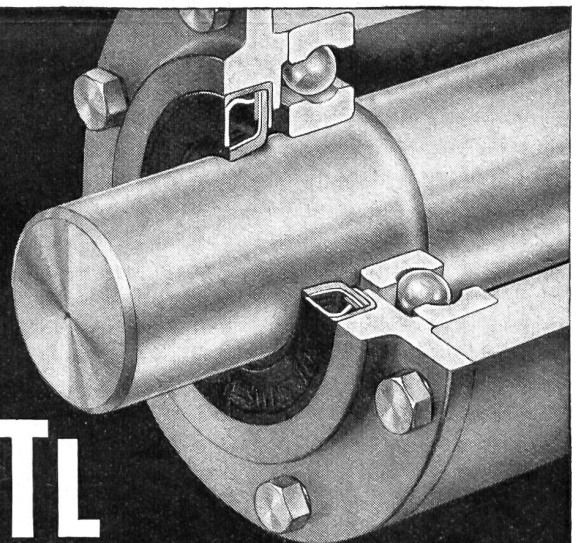

FTL

Wellen-Abdichtungen für den gesamten
Maschinen- und Fahrzeugbau in allen Grö-
ßen prompt lieferbar. Schweizerfabrikat.

SRD Kugellager-Verkaufsbureau Zürich

der Kugellagerwerke J. Schmid-Roost AG. Nachf. Schmid & Co.
BLEICHERWEG 7 TELEPHON (051) 258966

Alleinverkauf für Westschweiz, Kantone Bern und Solothurn:

SAFIA GENÈVE 8, Av. Pictet de Rochemont, Tel. (022) 48336
SAFIA BERN Monbijoustraße 21, Telefon (031) 23340

Maßtabelle und Preisliste stehen zur Verfügung



*Napoleon
wollte nicht
zum «Barbier
von Sevilla»
werden!*

RASIEREN und «rasieren» ist nicht das gleiche. Als Napoleon die Stadt Sevilla belagerte und nehmen wollte, ließ er dem Gouverneur drohen, er werde das ganze Nest «rasieren», wenn sich die Garnison innert 3 Tagen nicht ergebe. «Das tun Sie nicht, Sire!», antwortete der Gouverneur geistesgegenwärtig. «Als Kaiser der Franzosen wollen Sie doch kaum zum Barbier von Sevilla werden.»

Im übrigen war Napoleon ein Anhänger der bartlosen Mode. Wollte er sich frisch und leistungsfähig fühlen, dann mußte er rasiert sein. Wir «Modernen» kennen das auch: Eine wohl-tuende Rasur mit Zephyr-Schaum und scharfer Klinge schafft gute Laune, Wohlbehagen, Unternehmungslust und Spannkraft. Zephyr-Schaum, mit der Stange oder mit der Crème, ist die beste Vorbereitung zu glattem Schnitt bei glatter Haut. Der Bart wird gründlich eingeweicht, zum Schnitt gestellt, und die Haut erhält im gleichen Augenblick die unentbehrlichen Kosmetika, um weich und elastisch zu bleiben. Glauben Sie es alten und erfahrenen Rasier-Künstlern, *es geht nichts über Zephyr!*

- Zephyr-Rasiercreme Fr. 1.60
 - Zephyr-Rasierseife
 - in Bakelit-Etui Fr. 1.60
 - Zephyr-Rasierseife
 - ohne Etui Fr. 1.—
- Jede Packung enthält einen Silva-Bilderscheck von 4 Punkten.

ZEPHYR

Friedrich Steinfels, Zürich



Roco Conservenfabrik Rorschach A.G



„Gäng no s'Beste“