

Objektyp: **Advertising**

Zeitschrift: **Schweizer Schule**

Band (Jahr): **58 (1971)**

Heft 21: **Moderner Mathematikunterricht**

PDF erstellt am: **20.09.2024**

Nutzungsbedingungen

Die ETH-Bibliothek ist Anbieterin der digitalisierten Zeitschriften. Sie besitzt keine Urheberrechte an den Inhalten der Zeitschriften. Die Rechte liegen in der Regel bei den Herausgebern. Die auf der Plattform e-periodica veröffentlichten Dokumente stehen für nicht-kommerzielle Zwecke in Lehre und Forschung sowie für die private Nutzung frei zur Verfügung. Einzelne Dateien oder Ausdrucke aus diesem Angebot können zusammen mit diesen Nutzungsbedingungen und den korrekten Herkunftsbezeichnungen weitergegeben werden. Das Veröffentlichen von Bildern in Print- und Online-Publikationen ist nur mit vorheriger Genehmigung der Rechteinhaber erlaubt. Die systematische Speicherung von Teilen des elektronischen Angebots auf anderen Servern bedarf ebenfalls des schriftlichen Einverständnisses der Rechteinhaber.

Haftungsausschluss

Alle Angaben erfolgen ohne Gewähr für Vollständigkeit oder Richtigkeit. Es wird keine Haftung übernommen für Schäden durch die Verwendung von Informationen aus diesem Online-Angebot oder durch das Fehlen von Informationen. Dies gilt auch für Inhalte Dritter, die über dieses Angebot zugänglich sind.

und seinen Staat umschreibt, schildert er in folgenden Kapiteln den Bundesstaat, den «Föderalismus made in Switzerland», die halbdirekte Demokratie, die Meinungsbildung (Parteien, Gewerkschaften, Verbände, Massenmedien), das Parlament, die Regierung als Kollegium, die Rechtsprechung, Kantone und Gemeinden, den Weg der Eidgenossenschaft vom Nachwächterstaat zum Betreuerstaat (nicht Wohlfahrtsstaat!), Wirtschaft und Staat als Schicksalsgemeinschaft, die Bundesfinanzen, den staatlichen Einsatz für die Kultur und die Außenpolitik. Aufgelockert und graphisch illustriert von Hans Kuchler, gibt das Büchlein einen selten prägnanten Überblick, träf und packend geschrieben, unterhaltsame staatsbürgerliche Lektüre mit einer Unmenge wissenswerter Einzelheiten, die selbst dem aktiven Politiker nicht alle und nicht immer geläufig sind. Es gibt wohl wenige Publikationen über diese Thematik, die besser geeignet wären, zukünftige (oder bisherige!) Stimmbürger mit dem Staatswesen Schweiz vertraut zu machen, auch für Ausländer zur Lektüre bestens empfohlen. (R.)

Lehrberuf

Alexander Schuller (Herausgeber): *Lehrerrolle im Wandel*. Beltz-Verlag, Weinheim-Berlin-Basel 1971. 348 Seiten, broschiert, Fr. 34.40.

In diesem Band werden Berichte über die internationale Konferenz «Die Rolle des Lehrers in der modernen Erziehung», die vom 28. Oktober bis 1. November 1968 in Berlin stattgefunden hat, veröffentlicht. Neben 14 Hauptreferaten werden auch die Arbeitspapiere und Zusammenfassungen der Gruppenarbeiten veröffentlicht. Am

Schluß faßt Saul Robinsohn in einer Synthese die Ergebnisse zusammen.

Die einzelnen Vorschläge sind, das läßt sich in einem solchen Sammelband wohl kaum vermeiden, von unterschiedlichem Aussagewert und zum Teil auch im Nachvollzug zu wenig verständlich. Dennoch ist der Band äußerst lesenswert für alle jene, die sich mit Lehrerbildungsfragen in prospektiver Sicht beschäftigen.

Dr. Lothar Kaiser

Sport

Stefan Grössing: Sport der Jugend. Die sportliche Betätigung in Österreich und ihre pädagogische Bedeutung. Österreichischer Bundesverlag, Wien 1970. Zahlreiche Abbildungen, 2 Faltkarten, 248 Seiten, kartoniert, S 158.—

In einer soziologischen Studie bringt der Verfasser die Erkenntnisse und Ergebnisse über die Sportgewohnheiten männlicher und weiblicher Jugendlicher in Österreich zur Sprache. Die Untersuchung, die durch Fragebogen an zahlreichen Schulen durchgeführt worden ist, bietet ein exaktes Bild von dem Ausmaß der aktiven sportlichen Betätigung, den bevorzugten Sportarten, den Motiven im Sport, dem Interesse am Schausport, den Gesellungsformen im Sport, der Abhängigkeit des Sports vom Alter, Geschlecht und Beruf und dem Sozialstand der Jugendlichen.

Dieser wissenschaftlich fundierte Studienband ist für die Fachleute und Leibeserzieher zu empfehlen.

A. Motyl

Pausenäpfel

die Zwischenverpflegung für die Schulkinder:
Energie spendend, erfrischend, Durst löschend, nahrhaft,
gesund für die Zähne.

Machen auch Sie mit —
der Gesundheit Ihres Kindes zuliebe.

25-142926



Gemeinde Oberwil BL

Auf Frühjahr 1972 sind an unserer Primarschule folgende Lehrstellen neu zu besetzen:

① 2 Einführungsklassen

(1. Schuljahr in zweijährigem Turnus)

Bewerber oder Bewerberinnen, welche die notwendige heilpädagogische Ausbildung noch nicht besitzen, haben die Möglichkeit, berufsbegleitend die psychologisch-pädagogischen Fachkurse (Minimum 1 Jahr) in Basel zu besuchen. Die Interessenten müßten sich verpflichten, die Klasse mindestens zwei Jahre zu führen.

Besoldung (inkl. TZ):	Lehrerin:	Fr. 19 010.— bis Fr. 26 719.—
	Lehrer:	Fr. 19 909.— bis Fr. 28 152.—
	Ortszulage:	Fr. 1 828.—
	Haushaltszulage (verh. Lehrer):	Fr. 754.—
	Kinderzulage:	Fr. 754.—
	+ 5 % Überbrückungszuschlag (o/TZ) auf Grundlohn bis zur Gehaltsrevision	

② mehrere Lehrstellen für Unter- und Mittelstufe

Besoldung (inkl. TZ):	Lehrerin:	Fr. 18 119.— bis Fr. 25 505.—
	Lehrer:	Fr. 19 010.— bis Fr. 26 719.—
	Ortszulage:	Fr. 1 828.—
	Haushaltszulage (verh. Lehrer):	Fr. 754.—
	Kinderzulage:	Fr. 754.—
	+ 5 % Überbrückungszuschlag (o/TZ) auf Grundlohn bis zur Gehaltsrevision	

Die Gehaltsrevision wird eine bedeutende Verbesserung bringen.

Oberwil ist ein schnell wachsendes Dorf im Leimental, 5 km vom Zentrum der Stadt Basel entfernt. Wenn Sie unsern guten Lehrkörper ergänzen und nebenbei vom regen Kulturleben der nahen Stadt profitieren möchten, senden Sie bitte Ihre Bewerbung mit Foto und Lebenslauf, Zeugnissen und Referenzen bis 30. November 1971 an den Präsidenten der Primarschulpflege Oberwil, **Herrn J. Müller, Marbachweg 3**, 4104 Oberwil. Primarschulpflege Oberwil

Moderner Unterricht Moderne Mathematik

Unser Beitrag
zum Thema:

*Ein führender
Verlag mit einem
kompletten Programm
für LEHRER und
SCHÜLER von der
PRIMARSCHULE bis zum
GYMANASIAL-
ABSCHLUSS
stellt vor:*

Karl Schicks Aussagenlogik

Bestell-Nr. 16238;
ca. Fr. 19.80

Eine leichtverständliche Einführung in elementare Probleme der modernen Logik für Lehrer.

Manfred Leppig: Schulmathematik heute

Bestell-Nr. 16293;
ca. Fr. 15.60

Das vor allem auf das mathematische Lehrertraining für Nichtmathematiker abgestimmte Buch bietet eine allgemeinverständliche Einführung in die Grundbegriffe und in die grundlegenden Arbeitsverfahren der Mengenlehre. Diese wertvolle didaktische Orientierung bringt im Anhang fertige Abbildungen einiger Arbeitsmittel zum Selbststudium.

Z. P. Dienes: Die sechs Stufen im mathematischen Lernprozeß

Bestell-Nr. 16255;
ca. Fr. 8.60

Dienes gliedert erfolgreiches Mathematiklernen und -lernen in sechs verschiedene Stufen: 1. Lernen der Logik; 2. Erlernen der Struktur; 3. Verwirklichung der Abstraktion durch Spiele; 4. Darstellung der Abstraktion; 5. Versprachlichung der Abstraktion; 6. Methode der Beweisführung.

Dorothee Schäfer: ABC der Mengenlehre

Bestell-Nr. 01914;
Fr. 4.90

Dieses Taschenbuch — soeben erschienen — sollten Sie für Ihren nächsten Elternabend bestellen, um es dort zu empfehlen. Es gibt Antwort auf die Probleme, die mit der Einführung der Neuen Mathematik auf die Eltern zukommt. Es vermittelt Ihnen die Fähigkeit, ihre Kinder mit der notwendigen Sachkenntnis zu begleiten und zu fördern.

25-142948

Informationen
von:

**Postfach
HerderAG 4002 Basel**

Ferienhaus Obergschwend

ob Gersau am Vierwaldstättersee, 1050 m ü. M.,

der ideale Ort für Ihr Klassenlager:

- 4 Schlafräume à 16 Betten
- 6 2er-Zimmer für Lagerleitung, Material, Büro etc.
- 2 große Aufenthalts- und Eßräume, geeignet für Klassen- und Gruppenarbeiten (11 10er-Tische)
- große, vollständig ausgerüstete Küche mit Kühlschrank
- neu eingerichteter Waschraum im Haus
- eigenes Telefon
- ideales, zum Haus gehöriges Spielgelände (Spielwiese, Wald, Bach, Tische im Freien)
- asphaltierte Zufahrt bis zum Haus
- Einkaufsmöglichkeit 3 Min. vom Haus: Sennerei (gleichzeitig auch offiz. Camionage und Personentransport) und Laden für übrige Lebensmittel
- vielseitige Wander- und Skimöglichkeiten (Seilbahnstation nach Rigi Burggeist 3 Min. vom Haus, 2 Skilifte)

Während der Schulzeit kann das Haus auch von Einzel-Klassen gemietet werden.

Preis pro Person: Fr. 2.50

Auskunft: Rob. Ernst, Südstr. 8, 8180 Bülach, Tel. 01 / 96 89 78

Willkommen in Greyerzerland

Zu verkaufen

Ferienkolonie

von 50—130 und 250 Betten. Neubauten mit ganzem Komfort, vollständig installiert. Wunderbare Lage, reine Luft. Sommer- und Wintersport.

Verlangen Sie die detaillierte Dokumentation bei der **Immobilienagentur Clément, Grand'rué 12, 1635 La Tour de Trême, téléphone 029 - 2 75 80.**

17-13610

Ferienheim Tabor Saas-Grund VS 1559 m

geeignet für Ferien-, Ski- und Klassenlager — 54 Betten — Oelheizung — fl. warmes und kaltes Wasser in allen Zimmern — großer Spielplatz — Duschen — modern eingerichtete elektrische Küche — herrliche Touren.

Ab sofort frei, außer vom 7. bis 26. Februar 1972 und vom 10. Juli bis 26. August 1972.

Auskunft:

Arnold Bertola, Pfarrhelfer, 8437 Zurzach, Tel. 056 - 49 21 01 oder P. Alfred Fleisch, Studienheim Don Bosco 6215 Beromünster, Telefon 045 - 3 11 24.

25-142690



SKI- UND KLASSENLAGER NOCH FREI 1971

Aurigeno/Maggiatal TI (30—67 Betten), frei 4.3.—22.6.72

Les Bois Freiberge (30—150 Betten), frei 25.9.—12.10. und 23.10.—22.12.71 und ab 3.1.72.

Stoos/SZ (30—40 Matratzen) frei ab 15.9.—26.12.71, 8.—29. 1. 72 und ab 4. 3. 72.

Auskunft und Vermietung an Selbstkocher:
W. Lustenberger, Schachenstraße 16, 6010 Kriens
Telefon 041 - 42 29 71 oder 031 - 91 75 74.



Kirchenglocken-Läutmaschinen

Pat. System MUFF. Neuestes Modell mit automatischer Gegenstromabbremmung, praktisch geräuschlos funktionierend. 50jährige Erfahrung.

Johann Muff AG, 6234 Triengen
Telefon 045 - 3 85 20

Bewährt in der Grund- und Fortbildung, empfohlen für das Selbststudium:

Meinrad Hensler:

Eine Einführung in die Grundbegriffe. 64 S., Fr. 4.50. Lösungsheft 8 S., Fr. —.60. Mengenpreise.

Mengenlehre

«... Einfach und klar geschrieben; viele Beispiele und Übungsaufgaben; Lösungsheft mit Lösung auch der einfachsten Aufgaben; ermöglicht jedermann sich in die ersten Grundbegriffe der Mengenlehre einzuarbeiten...»

Schweiz. Lehrerzeitung

COMENIUS-VERLAG, Adolf Bucheli, 6285 HITZKIRCH

(Tel. 041 - 88 71 54)

25-142858

Bolleter-Presspan-Ringordner

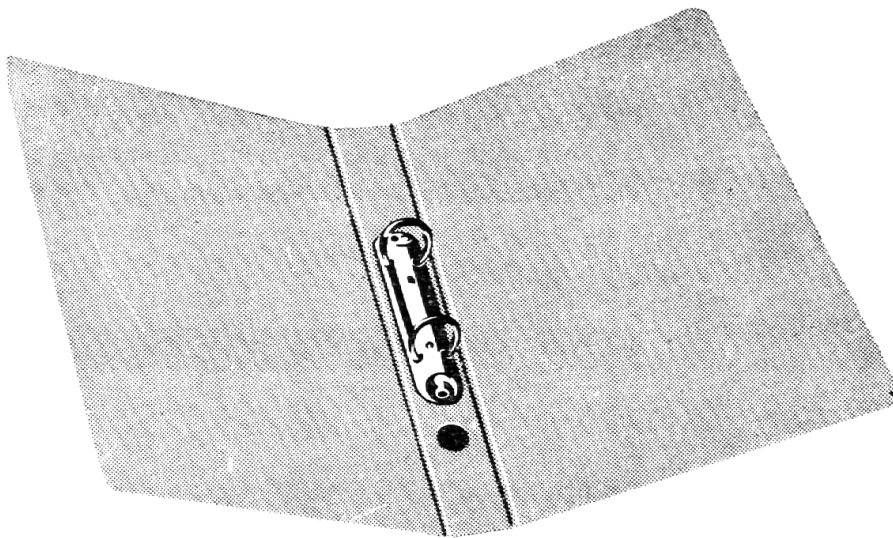

solider — schöner — vorteilhafter

Neun Farben: rot, gelb, blau, grün, silbergrau, dunkelgrau, weiß, braun, schwarz,

**Weidmann-Preßspan 0,8 mm
2-Ring-Mechanik 25 mm
Durchmesser**

	10	25	50	100	250	500	1000
A4 Mechanik im Rücken	2.00	1.90	1.80	1.60	1.55	1.50	1.40
Mechanik im Hinterdeckel	2.00	1.90	1.80	1.60	1.55	1.50	1.40
A5 185/230 mm	1.90	1.80	1.70	1.50	1.45	1.40	1.30
Stab Quart 210/240 mm	1.90	1.80	1.70	1.50	1.45	1.40	1.30

Alfred Bolleter AG

Fabrik für Büroartikel 8627 Grüningen ☎ 01 78 71 71

Dazu günstig: Blankoregister, sechsteilig oder zehnteilig; Einlageblätter, unliniert, 4 mm oder 5 mm kariert, mit oder ohne Rand.

SICO-PATENT-BÜHNEN

**Bewährt in aller Welt
Jetzt auch in der Schweiz**

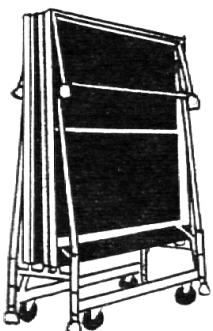

Faltbare und transportable, universell verwendbare Bühnenpodien · Auf- und Abbau in wenigen Minuten ohne Werkzeug durch 1 Mann · Lagerfläche = 1/6 der Gebrauchsfläche · Tragfähigkeit 500 kg/m² · Praktisch unbegrenzte Lebensdauer.

Bühnentechnik · Vorhanganlagen · Paravents Spots 250-2000 Watt · Lichtsteuerungen Projektionsgeräte für Film und Dia · Lichtbildwände · Tonanlagen.

Beratung · Vorführung · Prospekte durch



SICOM · HENRY ROSIN & CIE · RUE DE GENÈVE 87 · LAUSANNE · TEL. (021) 24 57 93



TANDBERG Ideal für den Unterricht

Welches sind die technischen Feinheiten und Vorteile, die TANDBERG-Tonbandgeräte für den Unterricht besonders auszeichnen?

* Hervorragende und originalgetreue Aufzeichnung und Tonwiedergabe.

* Die mehrspurigen TANDBERG-Geräte ermöglichen das Abhören des Lehrprogramms von der einen Spur, das Aufnehmen der Antworten auf der zweiten Spur und das gleichzeitige Abhören zu Vergleichszwecken von beiden Spuren.

* Der Schüler hört während der Aufnahme seine eigene Stimme über den Kopfhörer. Ideal für



Sprachunterricht und Sprachübungen!

* Trotz vieler Feinheiten unkomplizierter Bedienungskomfort. Zum Beispiel: Einhebelbedienung für Bandsteuerung.

TANDBERG-Tonbandgeräte haben professionelle Eigenschaften und sie können im Unterricht vielseitig eingesetzt werden: Als «Sprachlabor», zum Üben von Aussprache, Vorträgen, Rezitationen, Theateraufführungen, Schülerproduktionen, für den Musikunterricht, für Tonsynchronisation von Dia-Vorträgen und Filmen, Aufzeichnen von Tondokumenten usw.



Egli, Fischer & Co. AG Zürich
Gotthardstrasse 6, 8022 Zürich, Tel. 051 2502 34

Senden Sie die TANDBERG-Dokumentation an:

Name: _____

Strasse: _____

Postleitzahl/Ort: _____

(Vorführung und Lieferung durch Ihr Fachgeschäft).

ADC · CELESTION · FISHER · KEF · McINTOSH · QUAD · SANSUI · SME · TANDBERG · TANNOY · WEGA

OLYMPUS

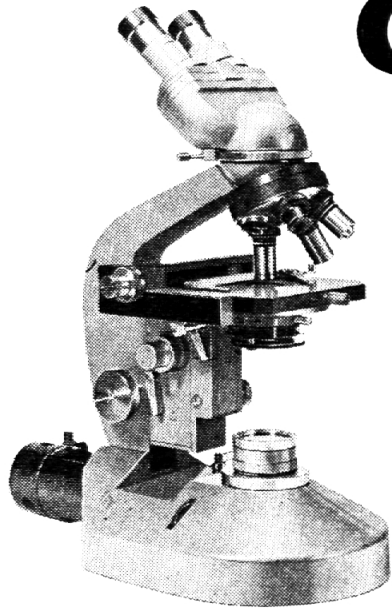

Moderne MIKROSKOPE

Dank grosser Auswahl für jede Schule und jeden Zweck das geeignete Durchlicht- oder Stereo-Mikroskop!

Jap. Spitzenqualität, preisgünstig, erstklassiger Service und ab Lager lieferbar.

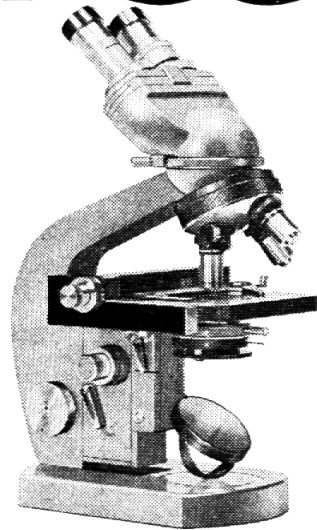

Prospekte, Referenzen, Beratung oder Demonstration durch die Generalvertretung:

WEIDMANN + SOHN, Abt. Präzisions-Instrumente, 8702 ZOLLIKON

Telephon 01 65 48 00, Telex 56 653

Schulmöbel **sissach**
1000-fach bewährt



Basler Eisenmöbelfabrik AG 4450 Sissach/BL Telefon 061 85 17 91

sissach

Zuverlässigkeit ist kein Zufall

Zuverlässigkeit beginnt schon bei der Entwicklung. Einfach zu bedienende Sprachlehranlagen besitzen zwangsläufig komplexe Steuerungssysteme. Jedoch nur die einfache, problemlose Bedienung überlässt Schülern und Lehrern genügend Freiheit für konzentriertes Arbeiten. Zuverlässige Steuerungssysteme und optimale Anzeigeelemente sind demnach Bedingungen erster Ordnung. REVOX hat in der professionellen Elektronik jahrzehntelange Erfahrung und ist mit der Zuverlässigkeit ihrer Produkte zum Begriff geworden.

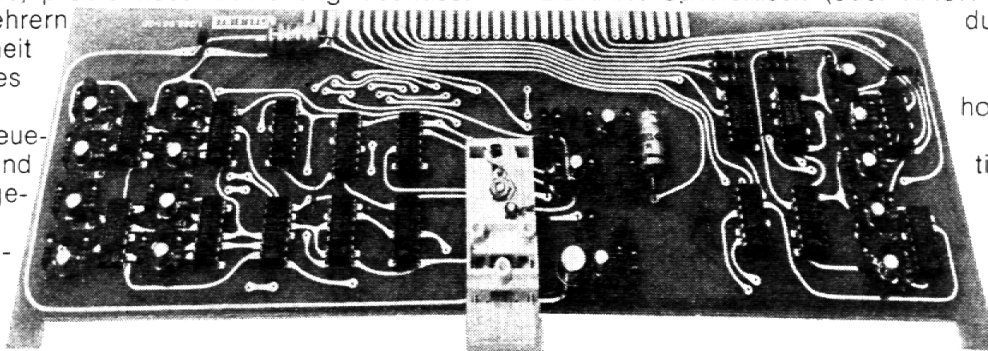

Deshalb besitzen REVOX-Trainer Sprachlehranlagen – mit MONO- oder MULTI-Lehrerpult, 1 bis 4 Programme, Ein- oder Zwei-Lehrer-Betrieb und BROADCAST- oder LIBRARY-Schülertisch (oder RACK-Gerätezentrale) – durchwegs kontaktlose integrierte Steuerungen, die hochgradig automatisiert sind. Funktionelle Systematik ist bei REVOX-Trainer Anlagen praktische Wirklichkeit. So zum Beispiel die einmalige, integrierte Programmanzeige in der Schülerwahltaste (mit Halbleiter-Leuchtdioden). Auch Einfachheit ist kein Zufall...

**...darum besitzt jede moderne Schule eine
REVOX-Trainer Sprachlehranlage!**

REVOX
trainer

Vertrieb und Service:

REVOX-Trainer, a Division of ELA AG, CH-8105 Regensdorf-Zürich, Tel. 01 7126 71

Didaktik und Methodik der audiovisuellen Mittel

Diese Neuerscheinung bringt eine Systematisierung der audiovisuellen Mittel – von Wand-, Tuch und Papiertafel über Folien- und Diaprojektion zu Film und Fernsehen – und gibt eine Einführung in deren adäquaten Gebrauch. Ein klar orientierendes und anregendes Brevier für alle in Bildung, Ausbildung und Meinungsbildung tätigen Kader, unentbehrlich für Referenten, welche die Totalsprache von Bild und Ton in ihre Vortrags- und Lehr-tätigkeit einbeziehen wollen.

von
Christian Doelker

62 Seiten mit 38 Abbildungen, Tabellen und Grafiken, broschiert Fr. 9.80.

im
Orell Füssli Verlag Zürich



Von der Verwaltung der Evangelisch-reformierten Kirche Basel-Stadt haben wir den Vertrieb folgender Hefte übernommen:

Lisbeth Kätterer

Gott und sein Volk

Geschichten von Abraham, Isaak und Jakob
Mit vielen Zeichnungen von Jon Curo Tramèr
32 Seiten. Geheftet Fr. 2.90

Lisbeth Kätterer

Der Sohn Gottes

Von Jesu Taten und Reden
Mit vielen Zeichnungen von Jon Curo Tramèr
32 Seiten. Geheftet Fr. 2.90



Die beiden Hefte sind im Kanton Basel-Stadt das offizielle Lehrmittel für den evangelischen Religionsunterricht im zweiten Schuljahr. Da in den anderen Kantonen auf derselben Stufe kein vergleichbares Lehrmittel vorliegt, sind die Hefte für alle Zweitkläßler ein geeigneter Lesestoff und für alle Primarlehrer, Kindergärtnerinnen, Sonntagsschullehrer und Mütter eine wertvolle Hilfe für das Erzählen biblischer Geschichten.

Friedrich Reinhardt Verlag, Basel



Neu — neun weitere Diaserien für den Unterricht

- vier Serien über Geographie und Klima
- drei Serien über Themen der Sexualerziehung
- eine Serie über die Entstehung der Buchdruckerkunst
- eine Serie über die technische Entwicklung der Eisenbahn.

Bitte verlangen Sie unsere Liste, wenn Sie sich ausführlicher informieren möchten.

- Senden Sie uns die Liste der neuen Diaserien
- und/oder eine vollständige Dokumentation über audiovisuelle Bildungsmittel.

Schule
Lehrer
Adresse

* Ein Dia aus der Serie «Was Jugendliche wissen müssen».



Kodak

Kodak Société Anonyme
Case postale
1001 Lausanne



Emco-Star

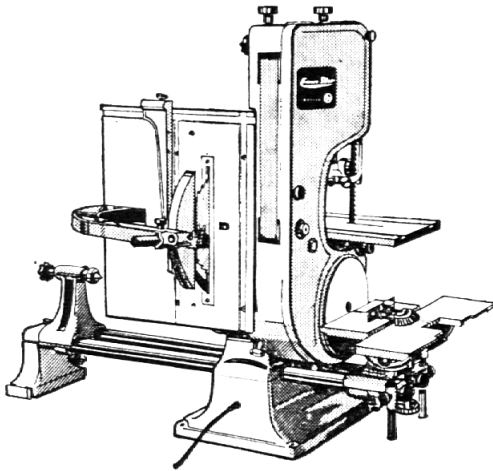

EMCO STAR, die komplette SCHREINERWERKSTATT

auf kleinstem Raum, ohne Umbauarbeiten haben Sie mit der EMCO STAR einen kompletten Holzbearbeitungsmaschinenpark zur Verfügung: **Bandsäge, Kreissäge, Laub- und Stichsäge, Band- und Tellerschleifmaschine.**

Also 6 Arbeitsgänge möglich und dazu gegen Aufpreis noch 10 weitere Arbeitsmöglichkeiten, inkl. Abricht- und Dickthobelmaschine.

Unser reich illustrierter Prospekt wird Sie überzeugen. Verlangen Sie ihn!

Sei es **für die Schule**, um mit den Schülern zu basteln, sei es **für Reparaturarbeiten oder zum Basteln zuhause**, Sie können sich auf die EMCO STAR verlassen! Und Sie könnten sie doch sicher brauchen?

SCHNELLMANN ING AG

Tel. 01 / 47 57 03
Rämistraße 33

8024 ZÜRICH

25-142563

**Alle einschlägigen Artikel
zum Selbstbasteln für
Klein und Groß aus dem
Spezialgeschäft**

Schumacher+Co

6002 Luzern

Hobbyartikel und
Farbenfachgeschäft: Mühlenplatz 9
Telefon 041 - 23 25 25

Skilager Januar und März

Für diese Zeit (10. bis 31. Januar und 26. Februar bis 3. April 1972) können wir Ihnen unser neu renoviertes Jugendhaus für Skilager anbieten.

Es liegt auf dem **Hasliberg**:

- sonniges Skigebiet 1100—2300 m ü. M., im Berner Oberland
- Bahnstation Brünig SBB, Postauto bis vors Haus
- Gondelbahn, Sessellift, Skilifte, Skischule, Skiwandern
- Schlittelwege

Das **Jugendhaus bietet**:

- Schlafräume mit Pritschen
- Aufenthalts- und Eßraum, Duschen
- Vollpension, Preise: Fr. 12.— bis 14.— pro Tag

Fragen Sie an bei:

Jugend- und Ferienheim Viktoria
6082 Reuti-Hasliberg, Tel. 036 - 71 11 21

25-142814 864



Weihnachtsarbeiten ... sind Sie vorbereitet?

Christbaumschmuck und Krippenfiguren aus Zinn

Der Werkkasten «Zinn gießen» enthält alles, was Sie zur Herstellung von kleinen Gegenständen aus Zinn benötigen: Gipsplättchen für die Hohlform, Werkzeug zum Herausheben des Motivs, Zinn in Drahtform usw. Die Technik ist einfach und vermittelt den Kindern Einsicht in ein wichtiges handwerkliches Verfahren. Der komplette Werkkasten kostet Fr. 27.—. Das Material ist auch einzeln erhältlich.

Neu: Perlen weben

Der Werkkasten «Perlen weben» enthält einen Perlenwebapparat, Perlen in verschiedenen Farben, Nadeln, Faden und eine reich illustrierte Anleitung. Er kostet Fr. 54.—. Die Perlen sind einzeln erhältlich.

Strohsterne

Material: Edelstroh, 1 Bund zu Fr. 1.70 reicht für 5 Schüler. Anleitung: «Neue Strohsterne», Fr. 6.30.

Weihnachtsschmuck aus Metallfolien

Material: Metallfolien, beidseitig Gold- und Silberpapier. Anleitungen: «Es glänzt und glitzert», «Für häusliche Feste», je Fr. 5.70.

Kerzen schmücken

Material: Kerzen, farbiger Wachs, Farben. Für 10 Schüler 5 Tafeln Wachs je Fr. 1.40.

Christbaumschmuck aus Glasperlen

Verlangen Sie den Perlenprospekt. Anleitung: «Glasperlen als Schmuck und Dekoration», Fr. 3.—.

Bunte Scheiben gießen

Aus Schmelzgranulat können im gewöhnlichen Haushaltbackofen leuchtende Fensterscheiben gegossen werden. Material: 1 Werkkasten «Scheiben gießen» Fr. 25.—. Granulat einzeln in 7 verschiedenen Farben, 1 kg Fr. 4.20.

Handdruck auf Stoff und Papier

Material: Druckfarben, Linolmesser, Stoff. Anleitung: «Handdruck auf Stoff und Papier», Fr. 6.60.

Batik

Material: 1 Batik-Werkkasten. Batik Wachs. Anleitung: «Batik», Fr. 3.—.

Emaillieren

Material: 1 Email-Werkkasten mit Anleitung, Emailfarben, Ofen, Werkzeugen und Kupferteilen.

Photoalben (Leporello)

Zum Überziehen mit selbstbedruckten Stoffen oder Samt mit Goldlitzen usw. Größe A5, Fr. 3.—, Größe A6, Fr. 2.—



Franz Schubiger Winterthur

Mattenbachstr. 2 8400 Winterthur Tel. 052 297221/22

Pädagogisches Material für Schule und Kindergarten



Hallo Bastler ! Kennen Sie die einzigsten Klebstoffe mit SILVA?



brigatex

«Meine Spezialitäten sind anspruchsvolle Klebarbeiten, Reparaturen, Verleimung grosser Flächen, Verkleidungen von Holz, Holzfaserplatten, Metallblechen, Befestigung von Dichtungsgummi am Auto usw. Meine Verklebungen sind wetterfest, wasser- und säurebeständig, bleiben elastisch, haften ohne langes Pressen oder Beschweren. Stellen Sie mich auf die Probe!»
 Tube 32 g 1.60 Spartube 100 g 3.50

blanco

«Man nennt mich nicht umsonst Bastelleim, denn ich eigne mich besonders für Bastelarbeiten, Büro, Schule, Modellbau, Haushalt. Repariere Möbelstücke, Holzspielsachen, Tapeten usw. Klebe einwandfrei Papier, Karton, Holz, Kork, Leder, Textilien. Darum arbeiten auch Kinder gerne mit mir!»
 Flacon 50 g 1.95 Sparflacon 200 g 2.95



Leere Gratis-Flacons zum Nachfüllen durch Blattmann + Co.
Verkauf an Schulen durch:
Ernst Ingold + Co. AG. Spezialhaus für Schulbedarf, 3360 Herzogenbuchsee
Hersteller Blattmann + Co. 8820 Wädenswil

**So
 erneuerungswillig wie
 die Schule**

**Wandtafeln
 Projektions-
 schirme
 Schulmobiliar
 Labortische**

Seit bald einem Jahrhundert helfen wir mit, die Ideen der Pioniere zu verwirklichen.



hunziker

Hunziker AG,
 8800 Thalwil,

Telephon (051) 925623



Kantonsschule Zug

Auf Frühjahr 1972 (Schulbeginn 17. April) sind an unserer Schule folgende *Lehrstellen* zu besetzen:

Französisch

(audio-visuell) und ein weiteres Fach

Englisch

und evtl. ein weiteres Fach

Deutsch

und ein weiteres Fach

Latein

und ein weiteres Fach

Besoldung und Pensionskasse sind kantonal geregelt.

Gut ausgewiesene Bewerberinnen und Bewerber mit entsprechender Ausbildung und Lehrerfahrung richten ihre handschriftliche Anmeldung (mit Fotografie, Zeugniskopien und Referenzen) bis 20. November 1971 an Herrn Dr. Rudolf Heß, Rektor der Kantonsschule Zug, Hofstraße 22, 6300 Zug, zuhanden der Aufsichtskommission.

Der Rektor ist gerne bereit, weitere Auskünfte zu erteilen. Telefon: Schule ab 10.15 bis 11.50 Uhr: 042 - 21 09 42, privat ab 18.00 Uhr: 042 - 72 15 19.
Zug, 14. Oktober 1971

Erziehungsdirektion des Kantons Zug

Sekundarschule Mümliswil

Für die Sekundarschule Mümliswil suchen wir auf Beginn des Schuljahres 1972/73

1 Sekundarlehrer

Nähere Auskunft erteilt Ihnen gerne Herr Hans Frei, Werkmeister, 4717 Mümliswil SO, Telefon-Nr. 062 - 71 40 52.

25-142946

Kindergärtnerin (36) mit heilpädagogischem Diplom **sucht** auf Frühling 1972

Stelle

im engeren (evtl. weiteren) Raume Luzern. Bevorzugt wird die Arbeit mit geistig Behinderten oder andere interessante Tätigkeit, die selbständiges und differenziertes Arbeiten ermöglicht. Chiffre 25-142976 an Permedia, 6002 Luzern

Auch Ihnen ermöglicht die anerkannte reelle

E h e a n b a h n u n g

sorgfältige, freie Partnerwahl. Lehrer haben bei uns viele Chancen. Beratung und Offerten. Prospekt neutral und unverbindlich. Anmeldung Fr. 80.—.

«**Katholischer Lebensweg**»
4003 Basel, Fach 91, oder 9302 Kronbühl b. St. Gallen.

**Berücksichtigen
Sie bitte unsere
Inserenten!**



Schulen von Baar

In Baar sind auf Beginn des Schuljahres 1972/73 (17. April 1972) noch folgende *Lehrstellen für Lehrerinnen und Lehrer* zu besetzen:

3 Unterstufe

(1972 mit der 1. Klasse beginnend)

1 Einführungs-klasse

(1. Klasse in zwei Jahren)

1 Sekundarschule

(phil. I oder phil. II).

Die Schulverhältnisse sind durchaus den modernen Erfordernissen angepaßt.

Besoldung:

Primarlehrerin Fr. 21 000.— bis Fr. 30 000.—,
Primarlehrer Fr. 22 300.— bis Fr. 31 600.—;
Sekundarlehrerin Fr. 25 000.— bis Fr. 35 100.—,
Sekundarlehrer Fr. 26 500.— bis Fr. 37 000.—
(Familienzulage Fr. 960.—, Kinderzulage
Fr. 540.—); plus z. Zt. 5 % Teuerungszulage.

Unser Schulrektorat erteilt Ihnen gerne weitere Auskunft (Telefon 042 - 33 11 11).

Ihre Anmeldung mit den üblichen Unterlagen (Bildungsgang, Lehrpatent, bisherige Tätigkeit, Referenzen, Foto) erbitten wir umgehend an die Schulkommission, 6340 Baar.

Schulkommission Baar

Honeywell Bull

Wir haben umfangreiche Ausbildungsprobleme, die wir lösen müssen.

Wir suchen deshalb jüngere

Lehrkräfte

die uns mit ihren Ideen helfen können.

Moderne Methoden wie Audio und Video werden nötig sein, um gute Resultate zu erreichen. Die Entscheidung darüber können wir aber ohne Ihre Unterstützung nicht fällen.

Wenn Sie diese Aufgabe reizt, so rufen Sie uns doch bitte an, damit wir eine persönliche Besprechung vereinbaren können. Unser Herr Stalder würde sich freuen, Ihnen unsere Vorstellungen genauer erläutern zu können.

Honeywell Bull (Schweiz) AG
Technischer Dienst
Neugasse 6
8005 Zürich
Telefon 01 - 42 70 11

67.482.008

PELLICULE ADHÉSIVE

 **HAWA**®

SELBSTKLEBEFOLIEN

**P.A. Hugentobler 3000 Bern 22
Mezenerweg 9 Tel. 031/42 04 43**

Kreis-Sekundarschule Sarmenstorf AG

An unsere Kreis-Sekundarschule suchen wir auf den Beginn des Schuljahres 1972/73

Sekundarlehrer oder -lehrerin

1-Klassen-System

Besoldung nach der kantonalen Verordnung zuzüglich Ortszulagen.

Moderne Wohnungen stehen zur Verfügung.

Wir bitten Sie, Ihre Bewerbung mit den üblichen Unterlagen an Hans Furrer, Präsident der Schulpflege, 5614 Sarmenstorf, Tel. 057 - 7 25 68, zu richten.

25-142935

5634 Merenschwand AG

Wir suchen auf Frühjahr 1972:

1 Lehrkraft für die Unterstufe

Ortszulage

2 Lehrkräfte für die Mittelstufe

Ortszulage

1 Lehrkraft für die Oberstufe

Ortszulage

Interessenten mögen sich bitte melden an Schulpflege 5634 Merenschwand, (Präsident: Josef Küng, Telefon 057 - 8 18 20).

25-142881

Primar- und Sekundarschule Münchenstein

Infolge Austritt aus dem Schuldienst suchen wir auf den 3. Januar 1972

1 Lehrer der Berufswahlklasse

Besoldung: die Besoldung ist für den ganzen Kanton neu geregelt.

Hinzu kommen Teuerungs-, Kinder-, Haushaltungs- und Ortszulagen.

Bewerber erhalten auf Anfrage genaue Lohnangaben.

Anmeldefrist: bis 6. November 1971

Münchenstein — eine aufstrebende Gemeinde an der Peripherie der Stadt Basel — führt zur Zeit zwei Berufswahlklassen. Ein weiterer Ausbau ist zu erwarten.

Die Schulpflege ist den Bewerbern bei der Beschaffung von Wohnräumen nach Möglichkeit behilflich.

Anmeldungen mit den üblichen Angaben und Ausweisen sind an den Präsidenten der Realschulpflege Münchenstein zu richten (Telephon: 061 - 46 83 97).

Auskunft erteilt auch der Rektor der Primar- und Sekundarschule, Schule: Tel. 061 - 46 85 61 oder Privat: 061 - 46 93 15.

25-142830

Realschulpflege Münchenstein

Schulgemeinde Arbon

Wir suchen auf Beginn des Schuljahres 1972/73 (15. April 1972)

Lehrer oder Lehrerinnen

für folgende Abteilungen:

- a) **Unterstufe**
- b) **Mittelstufe**
- c) **Spezialklasse Mittelstufe**
- d) **Spezialklasse Oberstufe**
- e) **Abschlußklassen**

Anmeldungen bitten wir an den Präsidenten der Schulgemeinde Arbon, Herrn K. Maron, Berglistraße 43, 9320 Arbon, zu richten. Auskunft erteilt das Schulsekretariat, Telefon 071 - 46 10 74.

Schulsekretariat 9320 Arbon

33-33520

Realschule Binningen BL

An unserer Realschule mit progymnasialer Abteilung sind auf Frühjahr 1972 wegen der Schaffung neuer Klassen

1 Lehrstelle phil. I 1 Lehrstelle phil. II

zu besetzen. Verschiedene Fächerkombinationen sind möglich.

Binningen ist eine aufstrebende Baselbieter Gemeinde in Stadtnähe und verfügt über moderne, gut ausgerüstete Schulanlagen (Sprachlabor).

Pflichtstundenzahl: 27

Besoldung: Die im Kanton gesetzlich festgelegte Besoldung plus Teuerungs-, Haushalt-, Kinder- und maximale Ortszulage.

Eine Erhöhung der Besoldung steht in Aussicht.

Anmeldungen (handgeschrieben, mit Lebenslauf und eventuellen Tätigkeitsausweisen) bis 6. Nov. 1971 an die **Realschulpflege, 4102 Binningen**.

Auskünfte erteilt der Rektor, Tel. 061 - 47 24 44 (privat), 061 - 47 32 77 (Schule).

Realschulpflege Binningen

61.040.007



Die Vertrauensmarke für alle preisgünstigen Zeichenartikel

Fragen Sie Ihren Papeteristen

Maßstabfabrik Schaffhausen AG

Telefon (053) 5 88 51

Kath. Primarschule Gossau SG

Auf Beginn des Schuljahres 1972/73 suchen wir

**eine Handarbeits- und Hauswirtschaftslehrerin,
eine Lehrerin für Hauswirtschaft und Mädchen-
turnen,**

einen Turnlehrer oder eine Turnlehrerin,

**eine Lehrerin oder einen Lehrer für die Hilfs-
schule.**

Besoldung nach kantonalem Lehrergehaltsgesetz plus angemessene Ortszulage.

Gossau ist eine ständig wachsende Gemeinde mit derzeit über 13 000 Einwohnern.

Bewerbungen mit den üblichen Unterlagen sind an den Schulratspräsidenten, Herrn Dr. A. Häfliger, Redaktor, Fliederstraße 13, 9202 Gossau, zu richten.

25-142884

Schulen von Oberägeri

Wir suchen für das Schuljahr 1972/73 (Antritt ca. Mitte April)

Lehrkräfte

für die 4. und 6. Primarklasse
und Abschlußklassen.

Sie finden bei uns kleine Klassen, angenehmes Arbeitsklima und zeitgemäße Entlohnung.

Für nicht ausgebildete Abschlußklassenlehrer besteht die Möglichkeit, die entsprechenden Kurse zu besuchen.

Unser Rektorat erteilt gerne weitere Auskunft. (Tel. Schule: 042 - 72 22 62, privat: 042 - 72 26 86) Anmeldungen mit den üblichen Unterlagen nimmt das Schulpräsidium, Herr Dr. D. Pfister, 6315 Oberägeri, gerne entgegen.

Die Schulkommission

25-142786

Bezirksschulen Küßnacht am Rigi

Wir suchen auf Frühjahr 1972 an den Schulort Küßnacht

mehrere Primarlehrer(innen)

an die Unter- und Mittelstufe

1 Hilfsschullehrer(in)

Bewerber sollten wenigstens Primarpatent und Lehrerfahrung haben; entsprechende Hilfsschulbildung könnte im nahen Luzern nachgeholt werden.

2 Sekundarlehrer(innen)

je 1 Lehrkraft phil. I und phil. II

1 Turnlehrer

in Verbindung mit einem Teilpensum an der Sekundarschule

1 Musiklehrer

vorzugsweise mit Lehrerpatent und zusätzlicher musikalischer Ausbildung

Küßnacht am Rigi liegt 10 Auto- oder Bahnminuten von Luzern, direkt am Vierwaldstättersee.

Die Besoldung ist kantonal geregelt und gegenwärtig in Revision. Wir richten zudem zeitgemäße Ortszulagen und Treueprämien aus.

Unser Schulrektorat erteilt allen Interessenten gerne jede gewünschte Auskunft.
(Tel. 041 - 81 28 82)

Anmeldungen mit den üblichen Unterlagen (Lebenslauf, Zeugniskopien, Referenzen, Foto) erbitten wir umgehend an den Bezirksschulrat.

Bezirksschulrat Küßnacht am Rigi

62.165.004

Ecole d'infirmières et de nurses des Grangettes 1224 Chêne-Bourgeries, Genève

Gründliche Ausbildung in Wochen-, Säuglings- und Kinderkrankenpflege. Gute Französischkenntnisse unerlässlich. Die dreijährige Ausbildung ist vom Schweiz. Roten Kreuz anerkannt.
Kursdauer: 1 und 3 Jahre.

Prospekte und Auskunft, sur demande:
Tel. (022) 36 06 25



Realschule Aesch-Pfeffingen BL

Wir suchen auf Frühjahr 1972, Schulbeginn 17. April

1 Reallehrer/Reallehrerin

mathematisch-naturwissenschaftlicher Richtung

Die Realschule hat Mittelschulcharakter und entspricht den Sekundar- bzw. Bezirksschulen anderer Kantone. Die Angliederung einer progymnasialen Abteilung ist auf 1974 vorgesehen.

Besoldung nach neuem kantonalen Reglement.

Maximale Ortszulagen.

Anrechnung auswärtiger Dienstjahre.

Interessenten erhalten auf Grund ihrer Angaben eine genaue Lohnabrechnung.

Neuzeitliches und modernst eingerichtetes Schulhaus mit Sprachlabor.

Lehrschwimmbecken, Gartenbad, sowie weitere Sportmöglichkeiten.

Angenehme Zusammenarbeit mit Behörden und Lehrerschaft.

Gute Verbindungen nach Basel (10 km).

Anmeldetermin: ab sofort bis 31. Dezember 1971.

Handschriftliche Anmeldungen mit Lebenslauf, Ausweisen über Studiengang und bisherige Lehrtätigkeit nebst Arztzeugnis, Fotografie und nach Möglichkeit der Telefonnummer sind erbeten an: Herr Beda Bloch, Präsident der Realschulpflege Aesch-Pfeffingen, Kirschgartenstraße 39, 4147 Aesch, Telefon privat 061 - 78 19 13, Geschäft 061 - 47 49 49.

61.040.007

Schulgemeinde Sins

Sins im Freiamt (nahe bei Zug/Luzern/Zürich), prächtige Wohnlage, Sekundar- und Bezirksschule, ideale Schulverhältnisse, Ortszulage. Wir suchen auf Frühjahr 1972 Lehrer/Lehrerinnen für folgende Lehrstellen:

Förderschule

Lehrkräfte, die gleichzeitig den berufs begleitenden Kurs besuchen, sind ebenfalls sehr willkommen.

Primarschule Oberstufe

Je eine Lehrkraft für das neue Oberstufenschulhaus Sins sowie Schulhaus Alikon. Nahe des Schulhauses Alikon steht einer Lehrersfamilie ein größeres, heimeliges Bauernhaus, gut eingerichtet, zur Verfügung. Schöne Lage, großer Umschwung, Garten, günstige Konditionen.

Primarschule Unterstufe

(oder Mittelstufe): 1—2 Lehrkräfte.

Gerne erwarten wir Ihre Anmeldung (Hilfsschule ist besonders wichtig).

Nähere Auskunft: **Gemeineschulpflege 5643 Sins**
Theo Villiger, Telefon 042 - 66 16 72 (66 14 44) oder
Rektorat Josef Villiger, Telefon 042 - 66 16 96.

25-142916

ARM

**Webrahmen
Handwebstühle**

Arbeitsschulen
für Sonderschulen
Hauswirtschaft

vom Spezialhaus ARM AG
CH-3507 Biglen/Schweiz, Telefon 031 - 91 54 62.

Reinach BL

Infolge Schaffung neuer Klassen suchen wir

Primarlehrer/Primarlehrerinnen für die Unter- und Mittelstufe

(Amtsantritt: 17. 4. 1972)

Wir suchen wegen Verheiratung und Weiterstudium der bisherigen Stelleninhaber

2 Reallehrer/Reallehrerinnen phil. I und phil. II

(Amtsantritt: 17. 4. 1972)

Die Realschule hat Mittelschulcharakter und entspricht den Sekundar- resp. Bezirksschulen anderer Kantone. Zugleich ist ihr eine progymnastiale Abteilung angegliedert. Die Schule befindet sich in modernst ausgerüsteten Schulhäusern mit AAC-Sprachlabor.

Anmeldetermin: bis 10. November 1971.

Besoldung: Die im Kanton gesetzlich festgelegte Besoldung plus Teuerungs-, Kinder- und Ortszulage. Als Treueprämie wird eine Weihnachtzulage von mindestens einem halben Monatslohn mit je 5 % Zuschlag pro Dienstjahr ausgerichtet. Bewerber erhalten auf Grund ihrer Angaben eine genaue Lohnabrechnung. Auswärtige Dienstjahre werden angerechnet.

Handschriftliche Anmeldung mit Lebenslauf, Studienausweis, evtl. Ausweis über bisherige Lehrfähigkeit nebst einem Arzzeugnis, Photographie und nach Möglichkeit der Telefonnummer sind erbeten an Herrn Dr. H. Windler, Präsident der Schulpflege, 4153 Reinach BL. Tel. 061 - 76 63 05.

25-142934

BELTZ Bibliothek

Eine Taschenbuchreihe,
in der aktuelle wissenschaftliche Themen
in verständlicher Form dargestellt werden

1 Verstehen lehren

Von M. Wagenschein. 2./3. Auflage 1970. 103 S. Fr. 6.10

2 Lernziele und programmierter Unterricht

Von R. F. Mager. Aus dem Amerikanischen. 15.—24. Tausend 1971. 134 S. Fr. 8.60

3 Pädagogische Autonomie und gesellschaftlicher Fortschritt

Von F. Bohnsack und G. Rückriem. 1969. 120 S. Fr. 7.30

4 Grundschule und moderne Mathematik

Von C. Barker jun., H. Curran und M. Metcalf. Aus dem Amerikanischen. 2. Auflage 1971. 152 S. Fr. 8.60

5 Lernen in der Schule

Von C. van Parreren. Aus dem Niederländischen. 3. durchges. Auflage 1971. 95 S. Fr. 6.10

6 Standardarbeiten — Verfahren zur Objektivierung der Notengebung

Von J. Wendeler. 3. Auflage 1971. 80 S. Fr. 6.10

7 Intelligenztests in Schulen

Von J. Wendeler. 2., erweiterte Auflage 1971. 79 S. Fr. 6.10

8 Das Kind in der Schulklasse

Von W. Cappel. 4. durchges. und erw. Auflage 1970. 115 S. 38 Tabellen und Abb. Fr. 7.30

9 Die Betreuung legasthenischer Kinder

Von H. Tamm. 2. durchges. und erw. Auflage 1971. 202 S. Fr. 9.90

10 Religion im Unterricht

Von H. Schultze. 1970. 131 S. Fr. 8.60

11 Arbeitslehre in der Gesamtschule

Von W. Klafki und W. Schulz. Hrsg. von F. Kaumann. 5. Auflage 1971. 86 S. Fr. 6.10

12 Lehrlinge — die vergessene Majorität

Von W. Winterhager. 2. Auflage 1971. 126 S. Fr. 8.60

13 Problemkinder in der Schule

Von B. Sigrell. Aus dem Schwedischen. 1971. Ca. 180 Seiten. Fr. 11.10

14 Gesamtschulen in Nordrhein-Westfalen

Hrsg. von G. Bechert in Verbindung mit dem Arbeitskreis Gesamtschulen in NRW. 1971. 228 S. Fr. 12.40

15 Motivation und Lernerfolg

Von R. F. Mager. Aus dem Amerikanischen. 3. Aufl. 1971. 122 S. Fr. 8.60

16 Tests in der Schulpraxis

Hrsg. von K. Ingenkamp. 1971. 197 S. Fr. 8.60

17 Lernen lernen

Von R. D. Naef. 1971. 238 S. Fr. 12.40

21 Moderne Mathematik, Gesellschaft und Unterricht

Von W. Münzinger. 1971. 133 S. Fr. 9.90

Herrn
W. Abächerli-Steudler, Lehrer
6074 Giswil

AZ 6300 Zug

Logische Spiele: Freude am Denken und Sprechen



Die Erziehung zu klarem Denken und verständigem Sprechen wurde nicht erst mit den «Logischen Blöcken» erfunden. Wer weiß, worauf es ankommt, kann wertvolles Spielmaterial zusammen mit den Schülern selbst entwerfen und gestalten. Soll er aber darum auf die «Logischen Blöcke» verzichten? Die farbigen Klötze sind ein klar strukturiertes und vielseitig brauchbares Arbeitsmaterial. Sie erleichtern dem Lehrer und den Schülern das Erfinden von Denkspielen und das Entdecken von logischen Beziehungen und Gesetzmäßigkeiten. — Attributblöcke in verschiedenen Ausführungen.

Bezeichnung	Anzahl der Elemente	Größe Material	In Schachtel	
«Logische Blöcke» Originalausgabe von L. P. Dienes	48	groß Plastik, hohl	Fr. 44.— (Schachtel mit Einteilung)	
	48	groß Plastik, hohl	Fr. 38.— (Schachtel ohne Einteilung)	
	48	mittel Holz	Fr. 14.80	
	48	klein Plastik, voll	Fr. 8.40	
Attributblöcke Invicta	60 (mit 12 Sechsecken)	groß Plastik, voll	Fr. 44.—	in Tüte Fr. 28.—
	60 (mit 12 Sechsecken)	mittel Plastik, voll	Fr. 14.80	Fr. 12.—
	60 (mit 12 Sechsecken)	klein Plastik, hohl	Fr. 8.40	Fr. 4.60

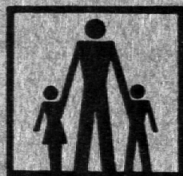

Franz Schubiger Winterthur
Mattenbachstr.2 8400 Winterthur Tel. 052 297221/22
Pädagogisches Material für Schule und Kindergarten