

Objektyp: **Advertising**

Zeitschrift: **Schweizer Ingenieur und Architekt**

Band (Jahr): **118 (2000)**

Heft 4

PDF erstellt am: **24.09.2024**

### **Nutzungsbedingungen**

Die ETH-Bibliothek ist Anbieterin der digitalisierten Zeitschriften. Sie besitzt keine Urheberrechte an den Inhalten der Zeitschriften. Die Rechte liegen in der Regel bei den Herausgebern. Die auf der Plattform e-periodica veröffentlichten Dokumente stehen für nicht-kommerzielle Zwecke in Lehre und Forschung sowie für die private Nutzung frei zur Verfügung. Einzelne Dateien oder Ausdrucke aus diesem Angebot können zusammen mit diesen Nutzungsbedingungen und den korrekten Herkunftsbezeichnungen weitergegeben werden. Das Veröffentlichen von Bildern in Print- und Online-Publikationen ist nur mit vorheriger Genehmigung der Rechteinhaber erlaubt. Die systematische Speicherung von Teilen des elektronischen Angebots auf anderen Servern bedarf ebenfalls des schriftlichen Einverständnisses der Rechteinhaber.

### **Haftungsausschluss**

Alle Angaben erfolgen ohne Gewähr für Vollständigkeit oder Richtigkeit. Es wird keine Haftung übernommen für Schäden durch die Verwendung von Informationen aus diesem Online-Angebot oder durch das Fehlen von Informationen. Dies gilt auch für Inhalte Dritter, die über dieses Angebot zugänglich sind.

# speedikon®

## Das Architektur-CAD auf AutoCAD 14

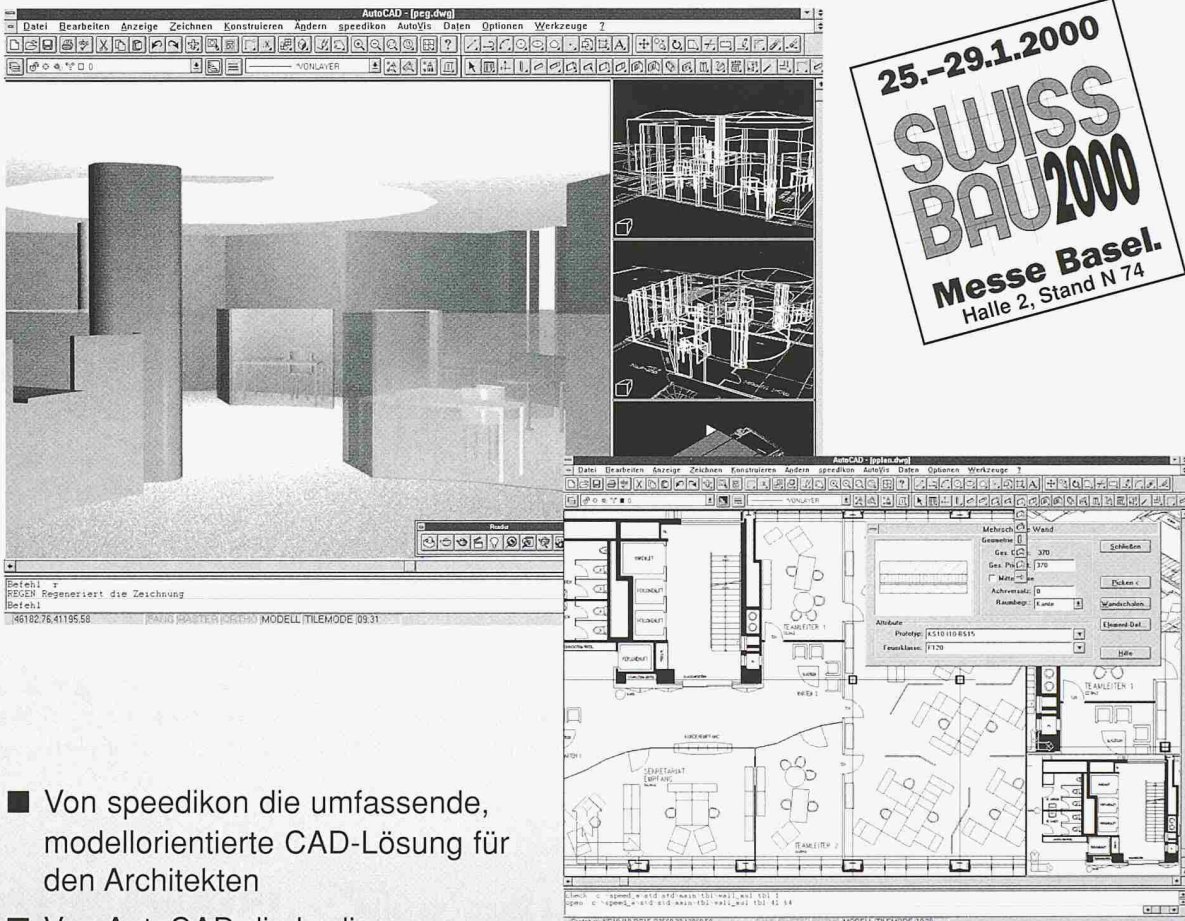

25.-29.1.2000  
**SWISS  
 BAU2000**  
 Messe Basel.  
 Halle 2, Stand N 74

- Von speedikon die umfassende, modellorientierte CAD-Lösung für den Architekten
- Von AutoCAD die bedienerfreundliche Windows-Oberfläche auf PC
- Perfekte Darstellung vom Entwurf bis zur Ausführungsplanung und Visualisierung
- Einfacher Datenaustausch

“ Effizienzsteigerung bei der Planbearbeitung und die 3D-Visualisierung der Gestaltungsaufgaben sind die Hauptmerkmale von speedikon A, auf die wir nicht verzichten möchten. ”

**RZW**



**HEWLETT  
 PACKARD**

Neukom - Hiestand  
 Architekten + Planer HTL ETH SIA, Zürich  
 speedikon A auf PC HP Vectra XU 6/150

Walder & Trüb Engineering AG  
 Tannackerstrasse 2, CH 3073 Gümligen  
 Tel. 031 951 21 24 · Fax 031 951 81 06

## Optimale Lösungen für jeden Lastbereich!

Die RISS AG bietet für jeden Anwendungsfall ein optimales und wirtschaftliches Durchstanzsystem an.

### Leistungsmerkmale der Dübelleiste:

- seit Jahrzehnten im In- und Ausland bewährt
- hohe Tragfähigkeit
- verlegefreundlich
- Einsatz im Stützenbereich auch bei Vorspannung und Deckenabsätzen möglich

### Weitere RISS-Durchstanzprodukte:

- RISS-Stern
- RISS-Stahlpilze
- RISS-Doppelkopfbolzen

Für Auskünfte stehen wir gerne zur Verfügung.



Industriestrasse 32 - 8108 Dällikon  
Tel. 01 849 78 78 - Fax 01 849 78 79

Case postale 33 - 1166 Perroy  
Tel. 021 825 24 14 - Fax 021 825 41 40

Internet: <http://www.rissag.com>

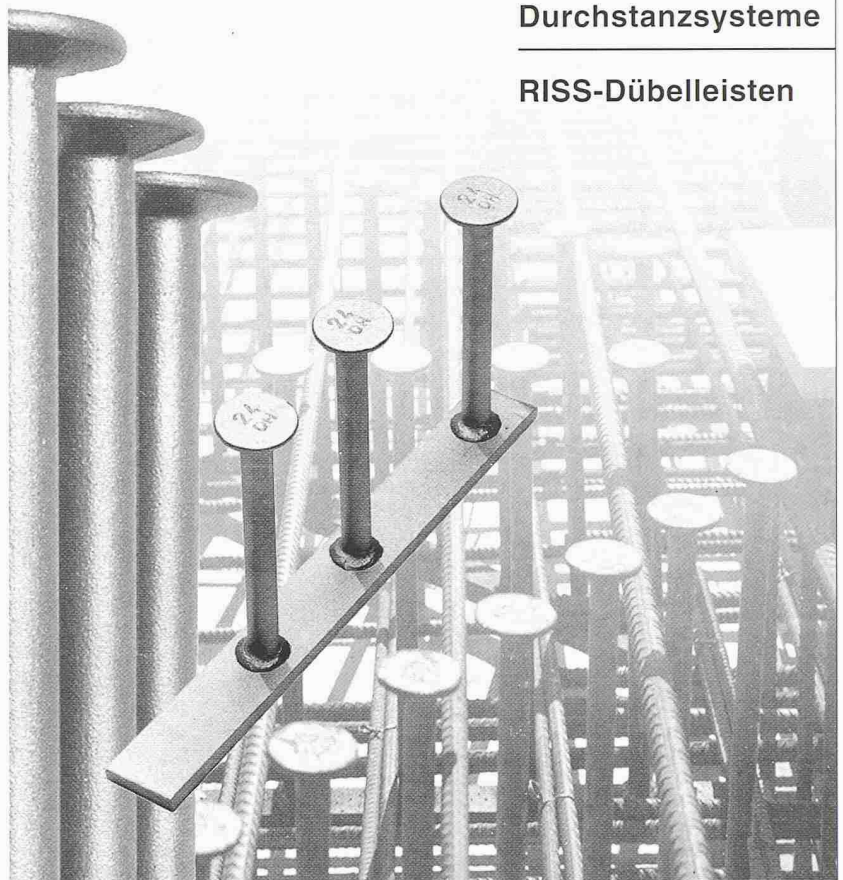

## Durchstanzsysteme

### RISS-Dübelleisten

# WALO DECORBELÄGE

für grossen Gestaltungsfreiraum in vielen Farben...

Walo Bertschinger AG

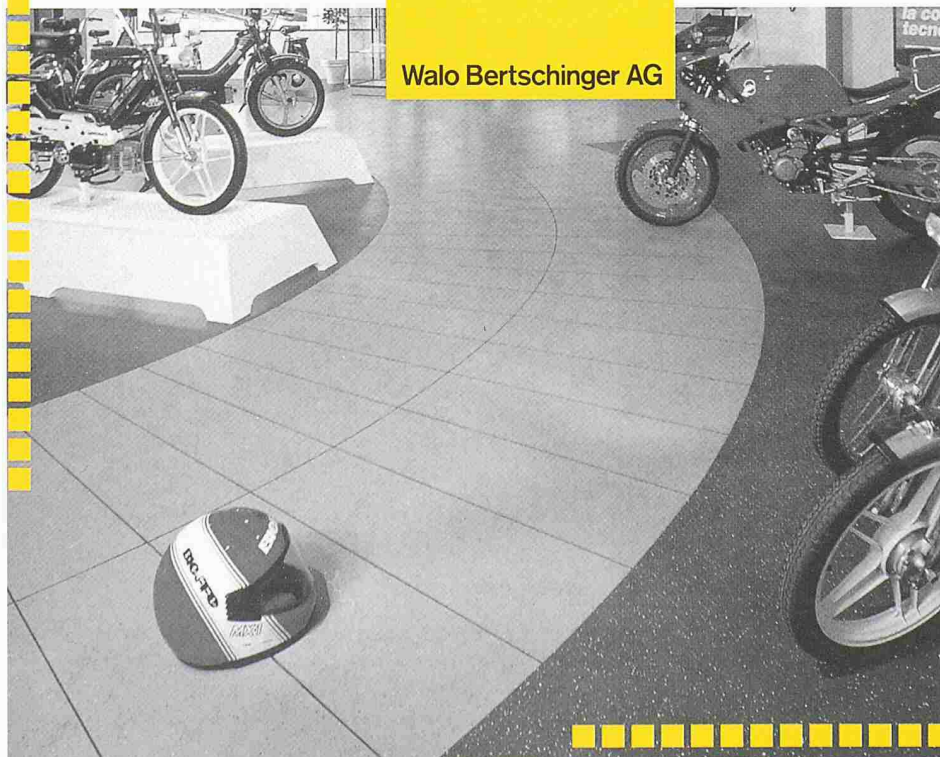

...z.B. mit dem PU-Fliessbelag

## PUROLISS

- porenfreie Oberfläche \*
- leicht wärmeschützend
- strapazierfähig
- trittschalldämmend

Gerne zeigen wir Ihnen Referenzobjekte in Ihrer Nähe:

Walo Bertschinger AG  
Fachbereich Industrieböden  
und Decorbeläge  
Postfach 7534  
8023 Zürich

Telefon 01/745 23 11  
Fax 01/740 31 40

## Felix als Partner im anspruchsvollen Fassadenbau



### Neubau

#### One Neathouse Place in London

**Fassadenfläche: 9'000 m<sup>2</sup>**  
Bauherr: Chesterfield Properties PLC, London  
Architekten: Avery Associates Architects, London



### Renovation

#### Hauptverwaltungssitz von Nestlé in Vevey

**Fassadenfläche: 7'500 m<sup>2</sup>**  
Bauherr: Nestec SA, Vevey  
Architekten der Renovation: Richter & Dahl Rocha, Lausanne



### Sicherheit

#### Bank von Luxemburg

**Fassadenfläche: 14'000 m<sup>2</sup>**  
Bauherr: Bank von Luxemburg  
Architekt: Pierre Bohler, Luxemburg



### Exklusiv

#### Bancotrans, Filiale Deutsche Bank in Barcelona

**Fassadenfläche: 6'000 m<sup>2</sup>**  
Bauherr: Bancotrans, Barcelona  
Architekten: Master SA, Barcelona



### Energie

#### Glaxo Wellcome in London

**Fassadenfläche: 6'000 m<sup>2</sup>**  
Bauherr: Glaxo Wellcome, London  
Architekten: RMJM, London



### Oekologie

#### Bundesamt für Statistik in Neuenburg

**Fassadenfläche: 15'000 m<sup>2</sup>**  
Bauherr: Amt für Bundesbauten, Lausanne  
Architekten: Bauart Architekten, Bern



**Fenster und  
Fassadenbauer**

**Félix constructions sa**  
Route de Renens 1  
CH-1030 Bussigny-Lausanne

Tel. 021 701 04 41  
Fax 021 701 31 68

**Felix AG**  
Eintrachtstrasse 11  
CH-8820 Wädenswil

Tel. 01 780 08 87  
E-mail: [felix@felix-constructions.ch](mailto:felix@felix-constructions.ch)

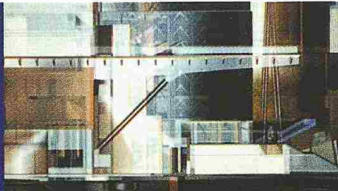

THE WORLD LANGUAGE OF ARCHITECTURE

Sind Sie  
*Ihr* teamfähig?  
CAD-System  
auch?

GRAPHISOFT  
**ArchiCAD**<sup>®</sup>  
version 6.5

ArchiCAD 6.5 IHR NEUES TEAMMITGLIED

Ihre ArchiCAD Partner

ArchiMedia Bern GmbH  
Schermenweg 154  
3072 Ostermundigen  
Tel. 031 931 84 48

Data Quest AG  
Zurlindenstr. 29  
4133 Pratteln  
Tel. 061 826 44 44

25.-29.1.2000

**SWISS  
BAU 2000**

Messe Basel.

Halle 2.0 Stand PS1

ArchiMedia St.Gallen  
Zwinglistr. 6  
9000 St.Gallen  
Tel. 071 222 52 05

Data Quest AG  
Schützenstr. 4  
6003 Luzern  
Tel. 041 248 50 70

ArchiMedia Wil  
Hauptstr. 43  
9552 Bronschhofen  
Tel. 071 911 77 88

Data Quest AG  
Moosmattstr. 30  
8953 Dietikon  
Tel. 01 745 77 77

ArchiMedia Schweiz AG

Generaldistributor für ArchiCAD in der Schweiz  
und dem Fürstentum Liechtenstein

Räffelstr. 29  
8045 Zürich  
Tel. 01 456 16 16

Gratishotline 01 456 16 66  
office@archi-media www.archi-media.ch

**ARCHI**●**MEDIA**

Schweiz AG



Spreng-, Ramm-, Verkehrs- und  
andere Erschütterungen



Erschütterungsmessgeräte

**VIBRAS**

Interessiert?  
Verlangen Sie  
unverbindlich  
den ausführlichen  
Prospekt.

**W A L E S C H**  
**E L E C T R O N I C**

Gestenrietstr. 2, 8307 Effretikon, Tel. 052/343 80 80, Fax 052/343 15 00

## Die praktische Lösung

Es hat sich herum-  
gesprochen bei denen,  
die es wissen müssen:

Man baut mit Holz!

Die EggHolz Kälin AG stellt  
eines der erfolgreichsten  
Holzbausysteme her:

**≡ LIGNATUR**

Und EggHolz Kälin AG  
ist bekannt für praktische,  
intelligente Lösungen.

**Nehmen Sie Kontakt auf.  
Es lohnt sich.**

Egg Holz Kälin AG  
8847 Egg/SZ  
Tel 055 412 28 63  
Fax 055 412 71 57

**EGG-HOLZ  
KÄLIN AG**

**≡ LIGNATUR**

Das tragende Element. Aus Holz.

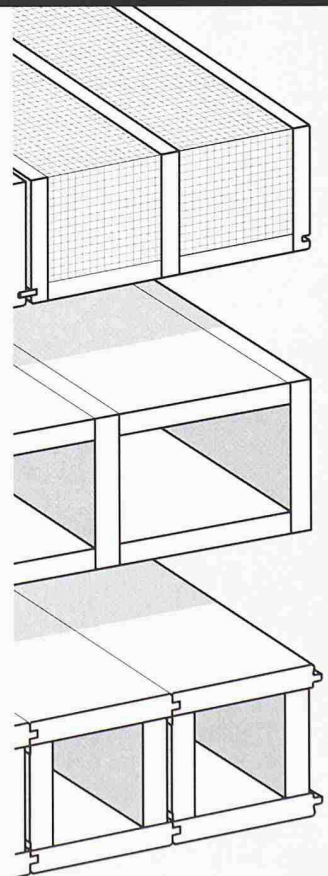

# Willkommen zu Metallbau 2000

vom 25.  
bis 29. Januar

Halle 3  
Stand H 31

**RC Alufront**  
Z.I. La Guérite 1541 Sevaz  
tel : 026 663 99 66  
fax : 026 663 99 69  
e-mail : alufront@bluewin.ch

## Aluminium Tischlerarbeit: Technisches Knowhow im Dienste der Architektur.

ALUMINIUM COMPANY

A REMI CLAEYS



System Alufront



## Cem-FIL AR-Glasfasern\* im Beton

... erhöhen die Festigkeit um ein Vielfaches

Besonders bei der Produktion von Bauelementen ist Cem-FIL-AR ein wertvoller Zusatzstoff. Im Stahlbeton bietet er eine zusätzliche Bewehrung in der Betondeckung und verhindert so die Bildung von Rißwurzeln, das Eindringen von Feuchtigkeit und somit die Korrosion des Stahls. Unsere Cem-FIL-AR-Glasfasern sind alkaliresistent und anhaltend statisch wirksam. Sie wollen mehr Informationen? Rufen Sie uns an unter:

**01-3 83 84 54**

\* gemäß allgemein bauaufsichtiger Zulassung Z-31.2-127 des Deutschen Instituts für Bautechnik

**Cem-FIL®**

AR-GLASFASERN

MBT Malzach Bautechnik  
Carl Spitteler-Str. 56  
CH-8053 Zürich  
Tel./Fax: (00 41)-01 3 83 84 54

Leistungsfähige  
und benutzerfreundliche  
Software für den  
Bauingenieur

25.-29.1.2000  
**SWISS  
BAU 2000**  
Messe Basel.

**PLATTEN**

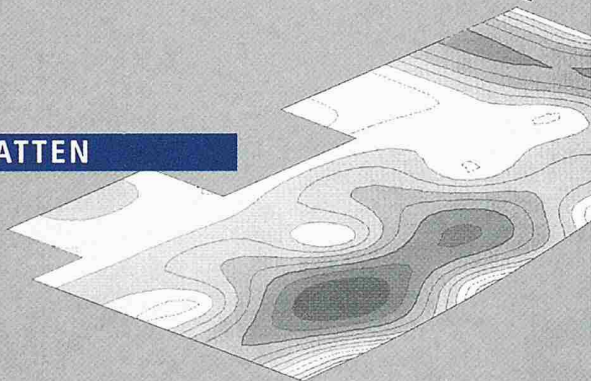

**STABSTATIK**

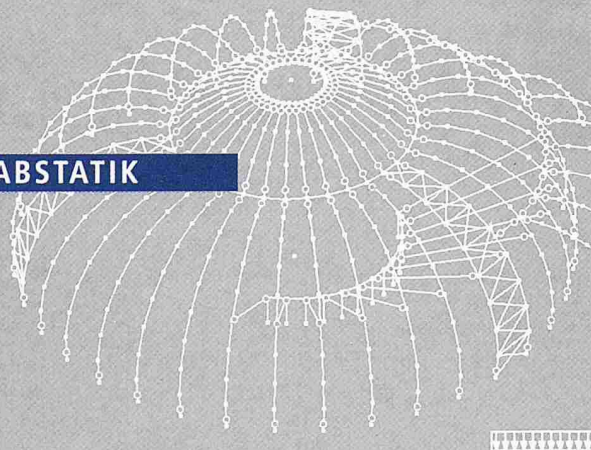

**GRUNDBAU**

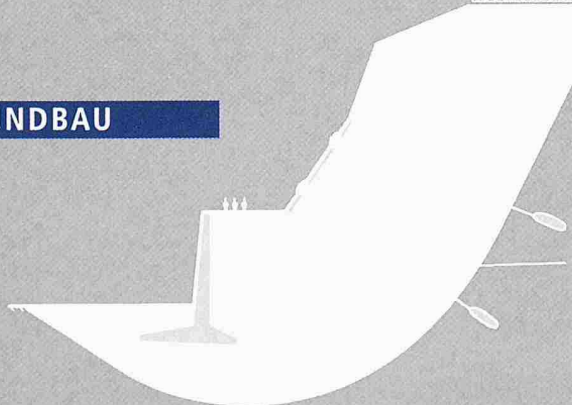

**cubus**  
ENGINEERING SOFTWARE

CUBUS AG | EGGBÜHLSTRASSE 20 | POSTFACH  
8052 ZÜRICH | TEL 01 305 30 30  
FAX 01 305 30 35 | E-MAIL cubus@cubus.ch  
INTERNET <http://www.cubus.ch>

**Damit Sie Ihren Balkon  
früher und länger  
voll geniessen können.**

**Balkonabschlüsse  
aus dem HFB-Programm  
für Alt- und Neubauten.**

Mehr Wohnraum schaffen,  
Komfort erhöhen,  
Heizkosten senken, passive  
Sonnenenergie nutzen  
(aktiver Umweltschutz).

Gerne helfen wir Ihnen,  
die für Sie günstigste  
Lösung zu finden.  
Verlangen Sie unverbindliche  
Beratung oder eine  
individuelle Offerte.

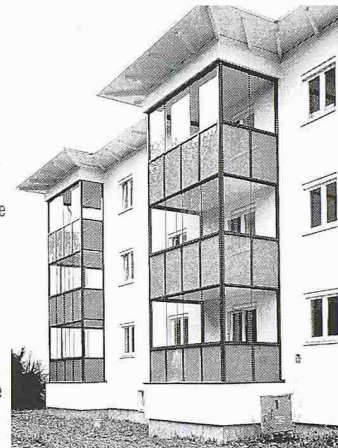

**HAERRY & FREY AG**  
GLASTECHNIK  
SPIEGEL

Haerry & Frey AG  
CH-5712 Beinwil am See  
Telefon 062 771 93 31  
Telefax 062 771 81 34

Glasbau und  
Glasmontagen  
Glasbearbeitung  
und Glashandel

Sitzplatz- und  
Balkonverglasungen  
Wintergärten  
Überwachungsspiegel

**SUBIT**

**HANS TSCHANZ  
DACHBAUSTOFFE  
BAUMATERIALIEN**

**RESITRIX-Dachdichtungsbahnen – EPDM**

Die Dachdichtungen mit dem Elastomer-Material benötigen keinen zusätzlichen Oberflächenschutz, sind alterungsbeständig und widerstandsfähig gegen Umwelteinflüsse und sogar gegen aggressive industrielle Ablagerungen.

Seit mehr als 15 Jahren hat sich die Dachdichtungsbahn RESITRIX für den sicheren Dachaufbau mit Langzeitschutz bewährt. Die verschiedenen Verlege- und Klebmethoden gestatten eine flexible und einfache Anwendung, beispielsweise:

- Vollflächige Verklebung mit
- Kaltschweissmittel,
- Kaltklebemasse oder
- Heissbitumen
- Bereichsweise Verklebung mit Kaltklebemittel
- Lose Verlegung mit mechanischer Befestigung oder mit Belasungsmaterial

Längsnähte, Quer- und T-Stösse werden grundsätzlich mittels Heissluft geschlossen.

**SUBIT-DACHBAUSTOFFE**

Hans Tschanz, 8552 Felben-Wellhausen  
Tel. 052-765 29 00, Fax 052-765 29 02, Natel 079-412 57 67

**Was Sie hier sehen, kennen Sie wahrscheinlich.**

**Was Sie hier nicht sehen ist bis zu 50% günstiger als  
das, was Sie kennen.**

**Noch Fragen? Wir zeigen es Ihnen.**

Besuchen Sie uns,  
**Halle 1.1 Stand F07**



**Durchstanz- und Schubbewehrungen  
zum Kosten sparen!**

**25.-29.1.2000**

**SWISS  
BAU2000**

**Messe Basel.**

ancotech ag - Spezialbewehrungen - CH-8157 Dielsdorf  
Tel.: 01/854 72 22 Fax: 01/854 72 29 E-Mail: swissbau@ancotech.ch



# MCS, das erste Farbsystem für Effektlacke in Métallisé und Eisenglimmer

Metallic-Colour-System® MCS ist ein neues, ganzheitliches Konzept und ein praktisches Werkzeug für das Bauen mit Metall. Es bietet erstmals systematisch geordnete Métallisé- und Eisenglimmer-Farbreihen aus ca. 300 fein nuancierten Farbtönen.

Und es bietet einen Wegweiser zum wirtschaftlichsten Beschichtungsaufbau je nach Belastungsklasse und Objektnutzungsdauer.

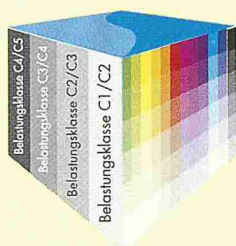

**Metallbau 2000**  
Halle 3.0, Stand G 20

## METALLIC COLOUR SYSTEM® MCS

### Das Schutz-System

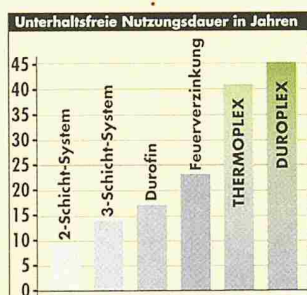

Objektnutzungsdauer



Beanspruchung

### Das Ästhetik-System



Oberflächengestaltung



Farbgestaltung



Das MCS Gesamtwerk mit rund 300 Métallisé- und Eisenglimmer-Farbtönen. In 2 Ordnern mit A6-Farbkarten. Schutzgebühr CHF 259.-.

MCS auch als Farbfächer inkl. RAL und DB-Eisenglimmer-Farbtönen. Schutzgebühr CHF 20.-.

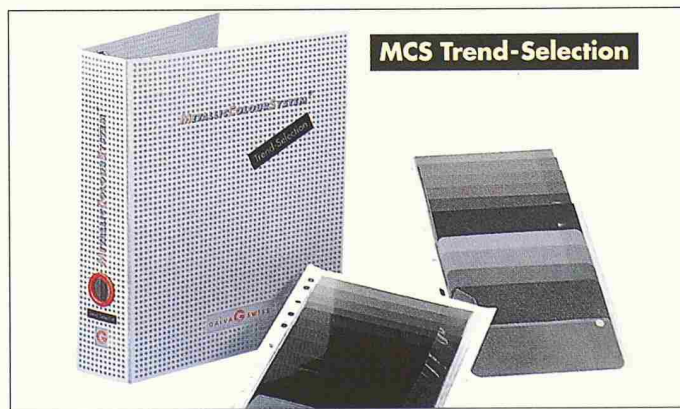

Trend-Selection, ein Auszug aus dem MCS Gesamtwerk mit rund 45 der begehrtesten Anthrazit- und Patina-Farbtönen. Schutzgebühr CHF 69.-.

Unterlagen und Bestellungen: GALVASWISS AG Wellhausen  
Telefon 052 766 21 21, Fax 052 766 21 29  
[www.mcscolor.ch](http://www.mcscolor.ch)