

Objektyp: **Advertising**

Zeitschrift: **Schweizer Ingenieur und Architekt**

Band (Jahr): **116 (1998)**

Heft 16/17

PDF erstellt am: **22.09.2024**

Nutzungsbedingungen

Die ETH-Bibliothek ist Anbieterin der digitalisierten Zeitschriften. Sie besitzt keine Urheberrechte an den Inhalten der Zeitschriften. Die Rechte liegen in der Regel bei den Herausgebern. Die auf der Plattform e-periodica veröffentlichten Dokumente stehen für nicht-kommerzielle Zwecke in Lehre und Forschung sowie für die private Nutzung frei zur Verfügung. Einzelne Dateien oder Ausdrucke aus diesem Angebot können zusammen mit diesen Nutzungsbedingungen und den korrekten Herkunftsbezeichnungen weitergegeben werden. Das Veröffentlichen von Bildern in Print- und Online-Publikationen ist nur mit vorheriger Genehmigung der Rechteinhaber erlaubt. Die systematische Speicherung von Teilen des elektronischen Angebots auf anderen Servern bedarf ebenfalls des schriftlichen Einverständnisses der Rechteinhaber.

Haftungsausschluss

Alle Angaben erfolgen ohne Gewähr für Vollständigkeit oder Richtigkeit. Es wird keine Haftung übernommen für Schäden durch die Verwendung von Informationen aus diesem Online-Angebot oder durch das Fehlen von Informationen. Dies gilt auch für Inhalte Dritter, die über dieses Angebot zugänglich sind.

Ein Dienst der *ETH-Bibliothek*
ETH Zürich, Rämistrasse 101, 8092 Zürich, Schweiz, www.library.ethz.ch

<http://www.e-periodica.ch>

Sika® FerroGard®

Die wichtigste Erfindung, seit es Stahlbeton gibt!

Sika FerroGard®-901, das Betonzusatzmittel
Sika FerroGard®-903, die Betonimprägnierung

- ▲ verzögert den Korrosionsbeginn in Stahlbetonkonstruktionen
- ▲ reduziert die Korrosionsgeschwindigkeit
- ▲ verlängert die Lebensdauer und Nutzung von Betonbauwerken
- ▲ steigert die Werterhaltung
- ▲ wirkt im Frischbeton und bei bestehenden Bauten

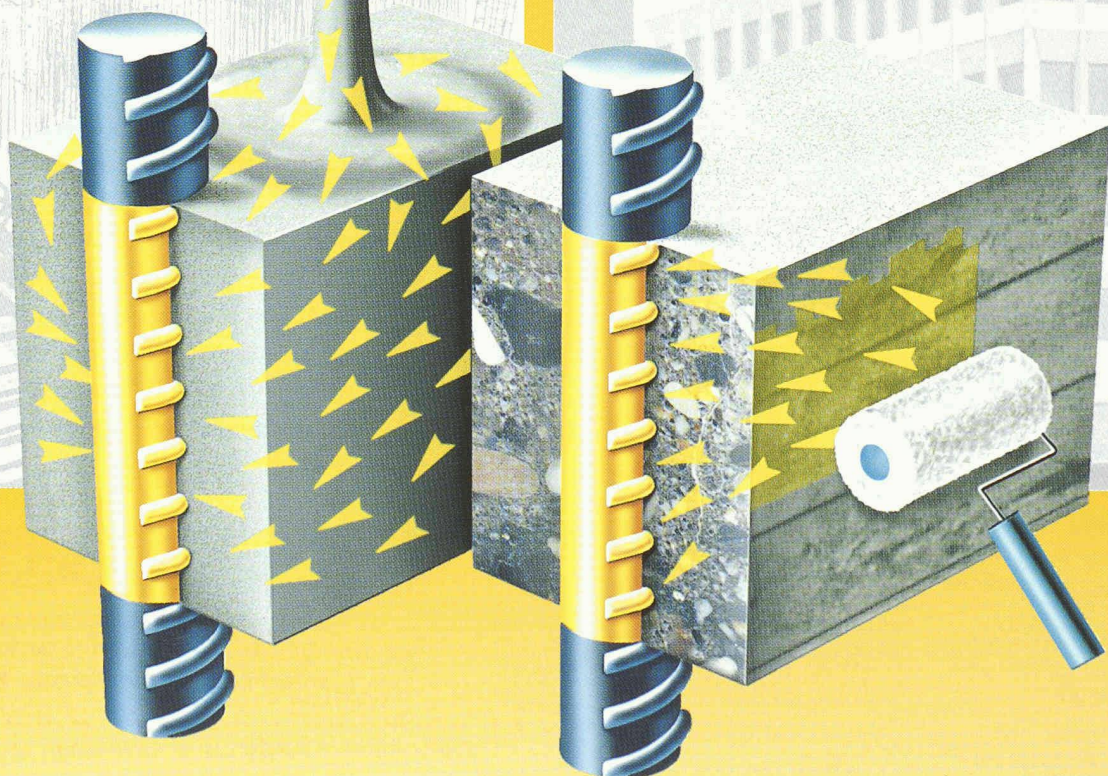

Sika® FerroGard®

**Aktiver Korrosionsschutz für alle Stahlbetonkonstruktionen –
mit dualer Wirkungsweise**



Sika AG, 8048 Zürich, Telefon 01/436 40 40
<http://www.sika.ch/>



Sicher bauen mit System

GARANTIERTE LEISTUNGEN

ISO 9001 ZERTIFIZIERT

Engineering und Beratung

Bohrkernentnahme
Schadenaufnahme
Instandsetzungskonzepte
Qualitätsüberwachung

Bautenschutz

Anstrichsysteme
Spritzbeton
Bodenbelagstechnik
Mauerwerk-
Instandsetzungen

Bau- und Betonsanierungen

Wohnbauten
Industriebauten
Parkgaragen
Brücken

Injektionen und Abdichtungen

Riss-Injektionen
Flächenabdichtungen
Klebearmierungen
Fugenabdichtungen

Entsorgungen

Sprayasbest-Sanierungen
Brandschaden-Sanierungen
Brandschutz
Abbruch-Entsorgungen

BERN

AARAU

ALLSCHWIL

BIEL

THUN

VISP

WANGEN B.OLTEN

ZÜRICH

... wenn Sie Ihre Aufträge bestens qualifizierten, erfahrenen und gut ausgerüsteten Spezialisten anvertrauen, werden Sie vom Resultat begeistert sein. 12 Niederlassungen in der ganzen Schweiz erwarten Ihren Anruf.

Verlangen Sie Referenzen

BETOSAN
VERTRAUEN DURCH ERFAHRUNG

BETOSAN AG
Zikadenweg 7
3000 Bern 32
Tel. 031 332 92 82
Fax 031 332 60 91

Mistral-Entfeuchter von roth-kippe ag. Für den Dauereinsatz konzipiert und jeder Aufgabe gewachsen.

Neu: Besuchen Sie
uns im Internet:
www.roth-kippe.ch

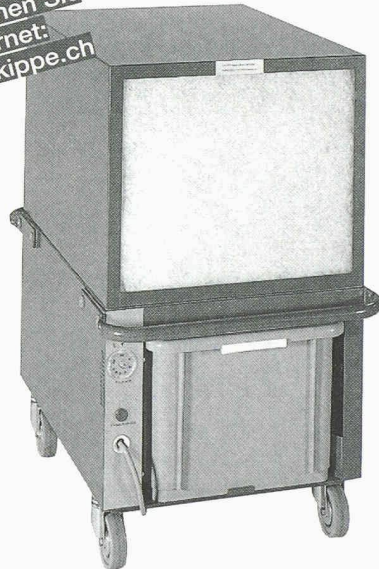

Sieben Typen in unterschiedlichen Stärkeklassen stehen für den Einsatz im Privat- oder Geschäftsbereich zur Auswahl. Die Geräte werden in unseren Werkstätten in Dietikon hergestellt, sind nach neuesten Erkenntnissen der Kältetechnik konstruiert, mit Überlauf-Sicherung, Hygrostat und Abtausteuernung ausgerüstet. **Verlangen Sie den Prospekt per Telefon, Telefax, mit dem Coupon oder via Internet.**



roth-kippe ag

Vogelaustrasse 40, 8953 Dietikon
Telefon 01 744 71 71, Telefax 01 744 71 72
Internet: <http://www.roth-kippe.ch>

Coupon ausschneiden und einsenden an roth-kippe ag

Senden Sie uns folgende Prospekte:

- Mistral-Entfeuchter
 Gesamtdokumentation

Adresse: _____

Name: _____

«Weil es zu Sicherheit keine Alternative gibt, gibt es auch zu DURA-Durchstanzbewehrungen keine.»

Es gibt Situationen, in denen sich der Ingenieur gegen alle anderen Interessen durchsetzen muss: Zum Beispiel, wenn es um die Sicherheit von Durchstanzbewehrungen für Flachdecken geht. Da geht nichts über die kompromisslose Zuverlässigkeit und zertifizierte Qualität von DURA, dem patentierten Original von Aschwanden.

Addiert er noch das gesammelte Fachwissen, die 50jährige Erfahrung, die mustergültigen technischen Dokumentationen, die Bemessungssoftware und die kompetente Beratung von Aschwanden, hat der verantwortungsvolle Ingenieur erst recht allen Grund, Kopien zu meiden.

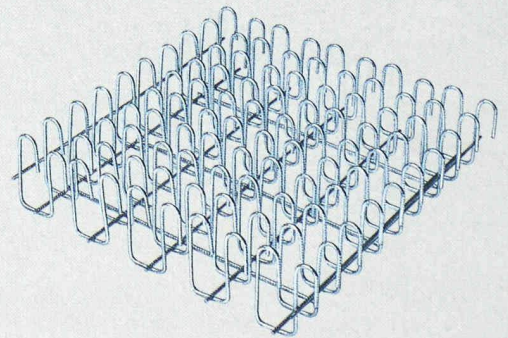

Aschwanden

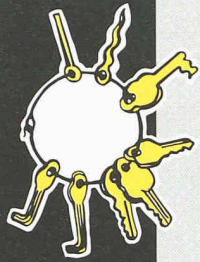

DASS AUCH DER SPAN- NENDSTE KRIMI GESCHICHTE BLEIBT...

...müssen die Türen und Umfassungen in Ihrem Haus einbruchhemmend sein. Da muss einfach alles stimmen, vom Türblatt, über die Umfassung, bis zum Schloss mit Sicherheitsgarnitur, usw. Einbruchhemmende Türen gibt es in 6 Gefährdungsklassen. Eben, genau nach den VST-Richtlinien.

Das VST-Gütezeichen – der Garant für einbruchsichere sowie wartungsfreundliche Türen, gekonnt im Design.



Verlangen Sie die VST-Merkblätter bei:

Verband Schweizerische Türebranche
Hauptstrassé 68, 5330 Zurzach
Tel. 056 249 01 48, Fax 056 249 01 47, Internet: www.tueren.ch

VST-Mitglieder geben Ihnen gerne weitere Auskünfte:

Türelemente: Aarburg: Franke AG; Altendorf: Plattenvertriebs AG; Altstätten: EgoKiefer AG; Arth: Rickenbach+Wiget AG; Arolesheim: Royal Türen AG; Berneck: Mobil Stahlpresswerk AG; Brämgarten: Zargag AG; Schedle-Kellpax AG; Brunegg: Türenfabrik AG; Buchs ZH: Saxer+Zimmermann AG; Buchs SG: Werlen AG; Chateau d'Oex: ATTA Norm SA; Döttingen: Hess & Co. AG; Entlebuch: ENTLA AG; Hinwil: Huber & Leuenberger AG; Jonschwil: Eisenring AG; Kestenholz: Hörmann Schweiz AG; Kleinlützel: Dreier Franz AG; Klingnau: Svedex AG; Kreuzlingen: SW-Türelemente AG; Laufenburg: Kuratle AG; Loveresse: Marchand J.P. SA; Reiden: Norma Reiden AG; Rothenthurm: Schuler Pius AG; Rümlang: Waldis Hans Tresore GmbH; Schönenwerd: VMS AG; Spreitenbach: Divorve Marcel; Steinmaur: Brander AG; St. Margrethen: Bösch Technik AG; St. Gallen: Müller Schreinerei AG; RWD Schlatter AG; Turbenthal: TT Türenfabrik AG; Wallisellen: FFP Fast Fixation & Package AG; Wangen: Kläy & Co. AG; Winterthur: Geilling AG
Zubehör: Altendorf: Dätwyler AG; Basel: Winter & Co.; Bern: SFS Bosshard Christen AG; Bubikon: Dorma (Suisse); Cham: Perstrop Vertriebs AG; Dietikon: Reppisch-Werke AG; Dulliken: Briner Hebgo AG; Fideris: Spanplattenwerk Fideris AG; Kleindöttingen: HPM HIAG Produktion Markt AG; Kloten: OPO Oeschger AG; Langnau b.R.: Gräber W.; Murgenthal: Elsasser Beschläge; Mustair: Hoppe AG; Nürensdorf: Planet MJT AG; Oberuzwil: Hellmüller + Zingg AG; Pfäffikon: Huber & Suhner AG; Rheineck: SFS Stadler; Rümlang: Jaecker AG; Schönenwerd: FORBO-CTU AG; Schwerzenbach: Geweco AG; Sempach-Station: Ebnöther AG; St. Gallen: Idessag AG; Koch Eugen AG; Tagelswangen: Naef A. Platten AG; Thalwil: Beschläge u.s.w.; Wallisellen: Koch Paul AG; Wernetshausen: Hammerli J.; Zürich: Eichholzer Martin AG

Unsere Sicherheits- fachleute

werfen ein Auge auf Sie.

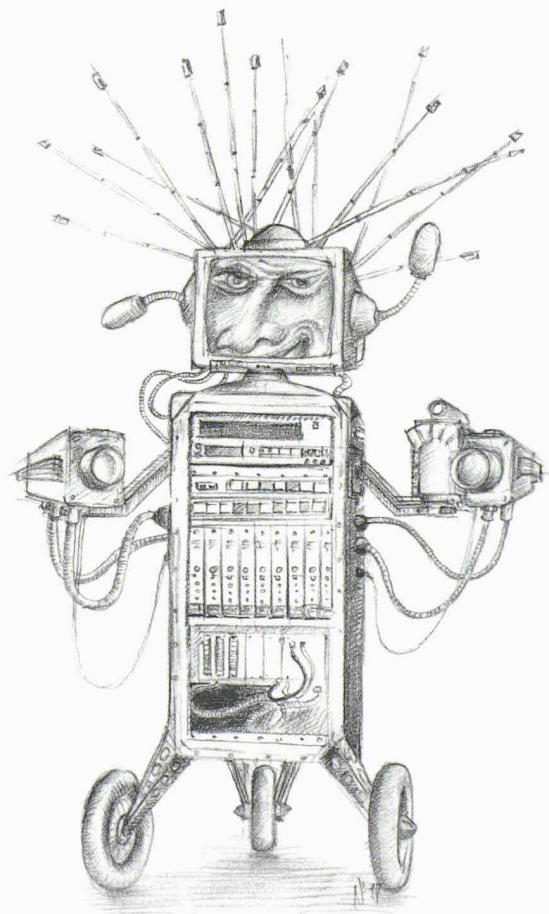

Wenn Sie auf Nummer Sicher gehen wollen, brauchen Sie ein zuverlässiges System. Ein Fernsehüberwachungssystem, das für Ihre Bedürfnisse massgeschneidert ist und Menschenleben sowie Sachwerte rund um die Uhr schützen kann. Unsere guten Referenzen verteilen sich über Verkehr, Industrie, Dienstleistung und Gewerbe und geben Ihnen ein erstes Bild über unsere Möglichkeiten. Wir freuen uns darauf, unsere grosse Erfahrung und unsere innovativen Produkte für Sie einzusetzen.

REDIFFUSION
COMMUNICATION SYSTEMS

Basel, Yvonand, Schwerzenbach - Sonnenbergstrasse 72, 8603 Schwerzenbach
Telefon 01 806 37 70, Fax 01 806 37 80, www.rediffusion.ch

Fortschritt



- **Forschung**
- **Entwicklung**
- **Beratung**
- **Produktion**
- **Montage**
- **Service**



dörig isolux
Mehr Licht - weniger
Rahmen. Exklusiv füh-
rende Technik, völlig ver-
deckter Beschlag. 50%
weniger Wärmedurchgang
im Randverbund.



Sicherheit
Wirksames Sicherheits-
fenster-Programm.
d-safe 7 besteht erfolg-
reich den härtesten
Test EF3.



Beratung
Eigene Beratungsstelle
für Schall- und Energie-
fragen. Gratis Bearbei-
tung von Gesuchen für
öffentliche Subventionen
(Energie 2000).

Neu dörig-isolux®
Der grosse Schritt
im Fensterbau: mehr
Licht, mehr Wärme
k-Wert bis 10% besser!



Renovation
Renovation von A-Z,
zum Festpreis;
geschultes
Fachpersonal.



Umweltschutz
Geprüftes Wärmeschutz-
glas k-Wert bis 0,4.
Ökofenster k-Wert 0,9
jetzt Aktion.



Service
Immer für Sie da:
kompetent, freundlich,
zuverlässig.



Farben
ALKO: Aussen Alu -
wetterfest
in allen Farben.



Schallschutz
Individueller,
geprüfter Schallschutz
bis 48 dB.

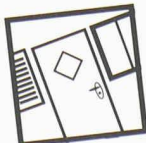

ERLEBNISSCHAU
• St. Gallen-Mörschwil
• Zürich
• Rickenbach/SO - Neu
360 Tage offen

dörig

Fenster · Türen · Läden · Zargen
Werk: 9016 St. Gallen-Mörschwil · Neben A1
Telefon

0848 848 777

Die Weltneuheit der Querkraft-Übertragung mit vergütetem Stahl 1.7225:

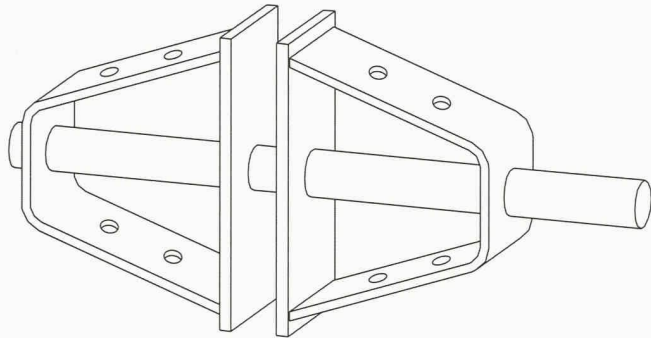

Typ DNC

EGCO dorn

Hochbelastbarer Dorn in hochfestem Material, neue Geometrie zur optimalen Krafteinleitung, noch nie dagewesene Kraftübertragung bei minimalsten Bauteilstärken – mit dem Egco-Dorn-Programm erzielen Sie in jedem Fall eine über der Norm liegende Sicherheit! Wir produzieren für Sie ISO-9001-zertifiziert, liefern direkt auf die Baustelle und fakturieren über den Stahl- und Baufachhandel.

EGCO

Die professionelle Lösung

Egco AG, Industriestrasse 38, 3178 Böisingen, Telefon 031 740 55 55, Telefax 031 740 55 56, E-Mail technik@egco.ch, E-Mail admin@egco.ch

NR.1 FÜR GEOSYNTHETICS

Enkadrain® Die meistverwendeten Drainagematten in Schweizer Baugruben.

Enkadrain® CK: Filter-, Sicker- und Schalungsmatten. Enkadrain ist in jedem Fall die richtige und **preisgünstigste Bauwerksdrainage** zur sicheren Ableitung maximaler Wassermengen.

® Eingetr. Warenzeichen der Akzo Nobel Geosynthetics GmbH (zertifiziert nach ISO 9001)

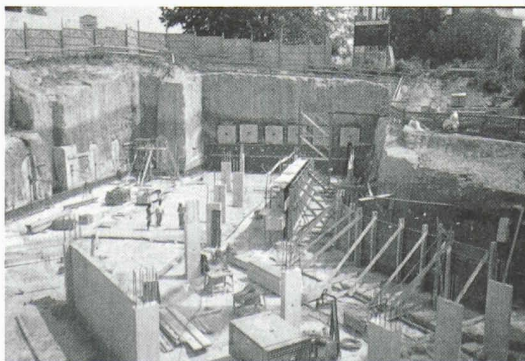

NEU!

Enkadrain Eco:
der Preisknüller
auf hohem
Qualitätsniveau.



Konkurrenzlose

Preise

im Verhältnis zu den
Qualitäten.

Technisch versierte

Planung

und

Beratung.

Weltweiter

**Know-how-
Transfer**

(AKZO NOBEL, HUESKER)

Verlangen Sie den

Beweis.

SCHOELLKOPF AG

Schaffhauserstr. 265
8057 Zürich
Tel. 01/312 16 16
Fax 01/312 16 26



Verkauf auch durch den Baumaterialhandel

HaTe® HaTelit®, Fortrac®, Stabilenka®, Comtrac®, Incomat®, NaBento®.

Das breiteste Programm zum Sichern, Schützen, Trennen, Dränen, Filtern und Armieren im **Erd-, Grund-, Deponie-, Wasser- und Verkehrswegebau.** Anforderungsgerecht und **kostengünstig.**

® Eingetr. Warenz. der Huesker Synthetic, Gescher/BRD (zertifiziert nach ISO 9001)



Planschachteln

PEG

Für eine saubere und übersichtliche Planablage.
Representable und robuste Ausführung.

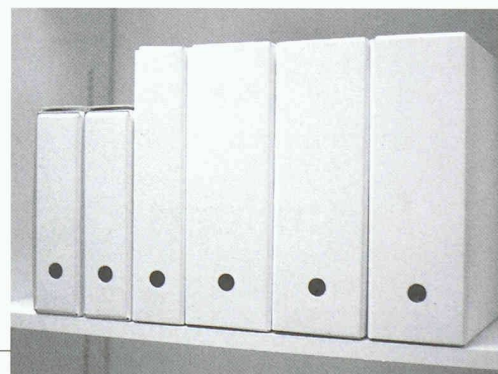
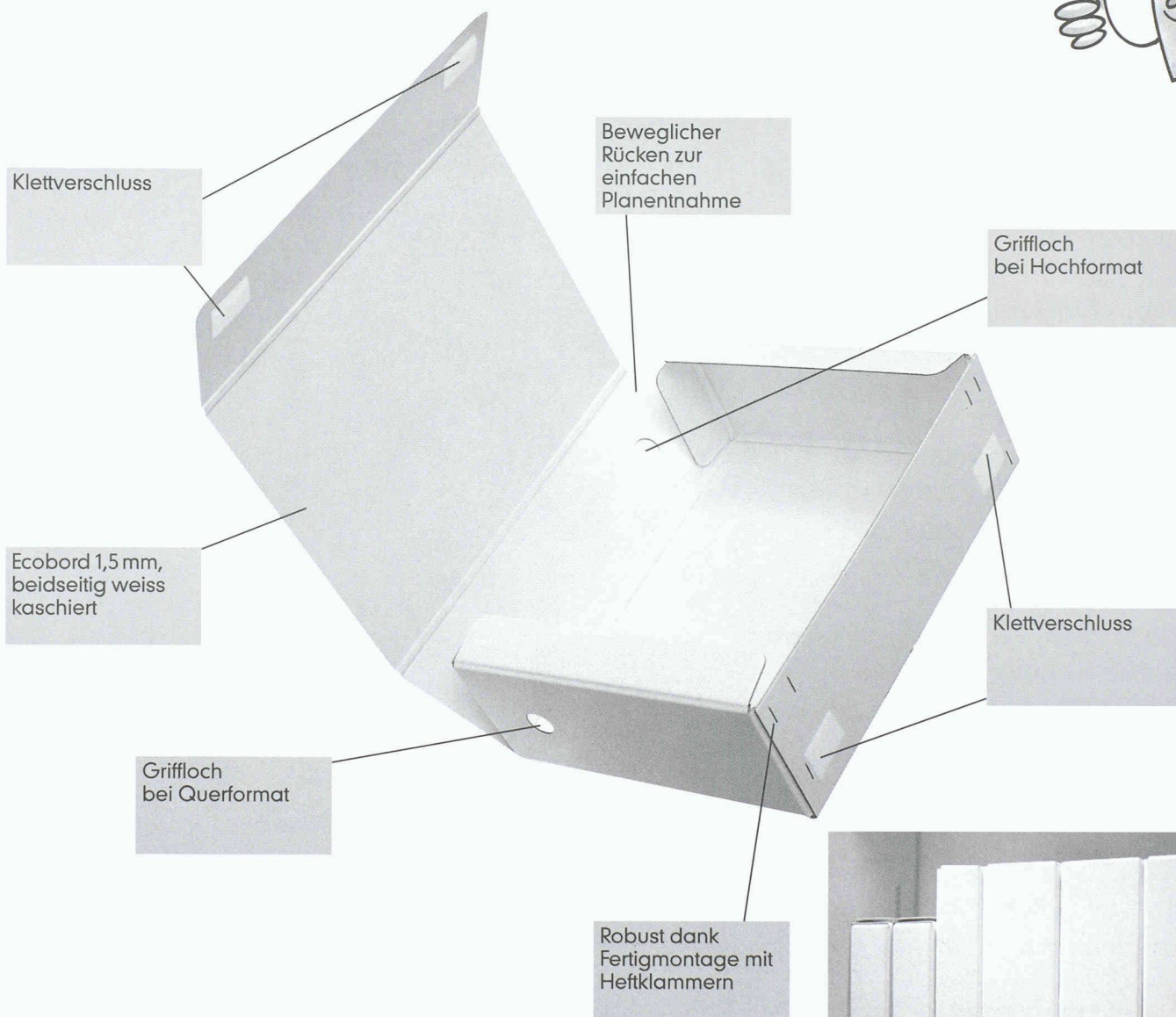
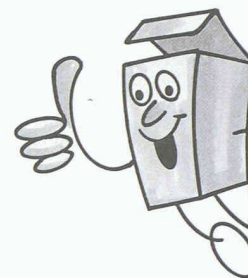

Modell	Breite mm	Länge mm	Füllhöhe mm	Stück-Preis bei				
				10	25	50	100	250
11	240	320	40	9.40	7.75	6.90	6.50	4.80
12	240	320	60	9.70	8.15	7.30	6.90	5.20
13	240	320	80	10.15	8.55	7.65	7.20	5.55
14	240	320	100	10.70	9.05	8.10	7.60	7.15
15	240	320	120	11.10	9.40	8.40	7.85	7.55

Ab Lager lieferbar. Weitere Dimensionen und Farben auf Anfrage.
Mit Firmen- oder Objekt-Aufdruck.
Aufkleben von Inhaltspanels und Rückenschildern möglich.

Preise exkl.
6,5% MWST und
Versandspesen.

...und das alles machen wir sonst noch für Sie:

Beratung, Konzept-Entwicklung, Design

Holen Sie sich Ideen in unserem
unerschöpflichen Musterraum.

Kaschieren, Stanzen, Schneiden, Ausrüsten maschinell/manuell

Auch in grossen Formaten.

Schaufenster-Dekorationen, Displays, Werbeträger

Mit Pfiff, genau nach Ihren Wünschen.

Verpackungen aller Art, Schachteln, Luxuskartonagen

In allen Grössen und Ausführungen,
mit viel Liebe zum Detail.

Abpacken, Schrumpfen, Versand, professionelle Distribution

Der Beweis für unseren Full-Service.

Ausgefallene Kartonage-Handarbeiten

Jeder Umfang – unschlagbar in Preis
und Termin.

Senden oder faxen

PEG Kartonagen AG

Birmensdorferstrasse 20
CH-8902 Urdorf

Telefon (+41) 1-734 02 22

Fax (+41) 1-734 09 27

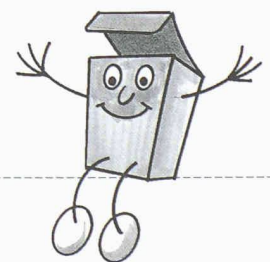

Bestellung

Senden Sie uns:

Grösse Stück

11

12

13

14

15

Nehmen Sie mit uns
Kontakt auf für eine Sonder-
anfertigung.

Senden Sie mir ein Muster.

Absender:

Firma

Sachbearbeiter/in

Strasse + Nummer

PLZ + Ort

Telefon

Fax

Datum

Unterschrift

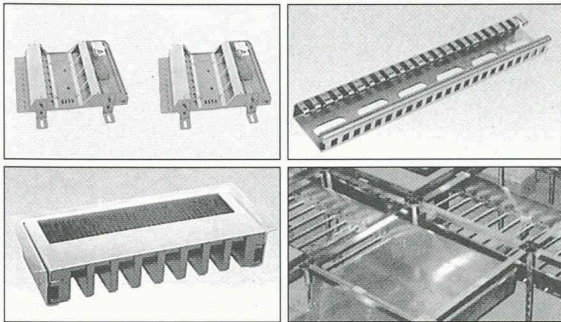

LANZ Doppelboden – Installationsmaterial

Vom führenden Hersteller das modernste Installationsmaterial für den Doppelboden:

- Boden-Anschlussdosen für Strom/Daten/Telefon in vielen Ausführungen
- LANZ Kabeldurchlässe 8-fach und 16-fach
- LANZ Multibahnen mit spez. Trägermaterial zur Kabelführung unter Doppelböden
- Luftauslässe rund und rechteckig
- Stützen schwer und schwerlast für Schalt- und Kommandoräume
- Erdleitungsbriden LANZ für Stützen

Wir haben Erfahrung und beraten Sie gerne. Rufen Sie an, wenn Sie Doppelböden planen oder bauen:

lanz oensingen 062/388 21 21 Fax 062/388 24 24

Das LANZ Doppelboden-Installationsmaterial interessiert mich!

Bitte senden Sie mir Unterlagen.

Könnten Sie mich besuchen? Bitte tel. Voranmeldung!

Name/Adresse/Tel.: _____

IN-DOBO



lanz oensingen ag
CH-4702 Oensingen • Telefon 062 388 21 21

Damit Sie Ihren Balkon früher und länger voll geniessen können.

Balkonabschlüsse aus dem HFB-Programm für Alt- und Neubauten.

Mehr Wohnraum schaffen, Komfort erhöhen, Heizkosten senken, passive Sonnenenergie nutzen (aktiver Umweltschutz).

Gerne helfen wir Ihnen, die für Sie günstigste Lösung zu finden. Verlangen Sie unverbindliche Beratung oder eine individuelle Offerte.

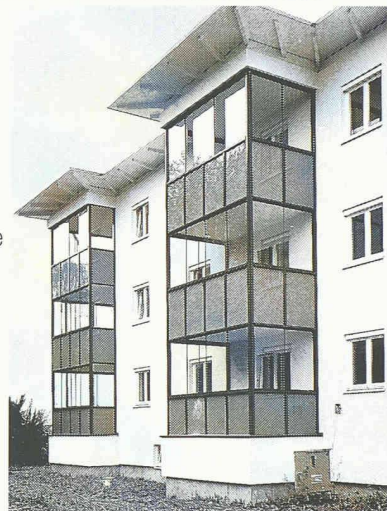

HFB HAERRY & FREY AG
GLASTECHNIK
SPIEGEL

Haerry & Frey AG
CH-5712 Beinwil am See
Telefon 062 771 93 31
Telefax 062 771 81 34

Glasbau und
Glasmontagen
Glasbearbeitung
und Glashandel

Sitzplatz- und
Balkonverglasungen
Wintergärten
Überwachungsspiegel

Wollen Sie es besser haben ?

Lassen Sie sich bei Ihrer Arbeit unterstützen. Upat bietet Ihnen für den Einsatz von Ankern und Dübeln eine Palette von Dienstleistungen, die Ihnen helfen, die Arbeit so einfach wie möglich zu gestalten. Handeln Sie jetzt!

Bitte faxen oder schicken Sie diese Anzeige mit Ihrem Absender an Meyer Befestigungen, Hammerstrasse 1, 4410 Liestal

- Ich bitte um den Ordner „Technische Unterlagen“ mit allen Upat Zulassungen für gerissenen und ungerissenen Beton
- Unterlagen über das PC-Programm Upat **ccplan** zur maximalen Ausnutzung der Dübeltragfähigkeit (Bemessungsverfahren „A“)
- Informationen zur Seminarreihe Upat **cdidactic**
- den Besuch eines technischen Beraters nach Terminvereinbarung

Lernen Sie die richtigen Leute kennen!

Meyer Befestigungen
Hammerstrasse 1, 4410 Liestal
Tel. 061/901 66 77, Fax 061/901 61 10

Upat

Lunorette komplett

Moderne Trockenraum-Einrichtungen – für jeden Raum, für jedes Budget.

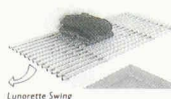
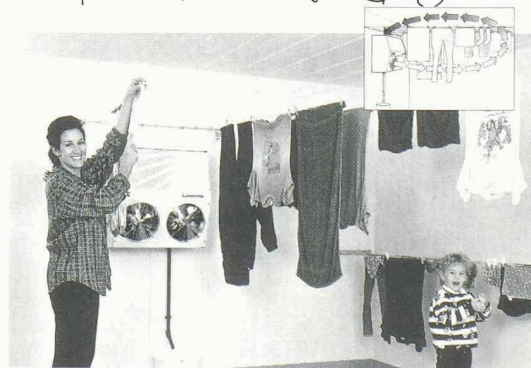

Macht Ihnen Ihr Trockenraum Sorgen weil die Trocknungszeiten zu lang sind? Sind bereits die ersten Spuren von übermässiger Feuchtigkeit sichtbar? Ist Ihre bisherige Trocknungs-Methode einfach zu teuer bezüglich Stromverbrauch oder Wartung? Dann sollten Sie sich die modernen Trockenraum-Einrichtungen Lunorette komplett unbedingt anschauen. Verlangen Sie weitere Unterlagen oder rufen Sie an.

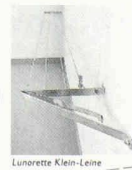

Lunor
für Entfeuchtung

G. Kull AG Aemterstrasse 9A
CH-8003 Zürich
Telefon 031-4511020
Telefax 031-4511626

Mattsternstrasse 8
CH-3103 Jegenstorf
Telefon 031-2611726
Telefax 031-7611664

Lunorette komplett Info-Coupon

Ja, bitte senden Sie uns Ihre Dokumentation über:

- Lunorette Wäschetrockner
- Starline-Wäscheleinen
- Swing-Alu-Klapprost
- Box-Waschmittelschranke
- (Zusätzliches bitte ankreuzen)

Coupon ausgefüllt entsenden an: LUNOR G. Kull AG, Aemterstrasse 9A, 8003 Zürich

Vorname _____
Name _____
Firma _____
Strasse _____
PLZ/Ort _____
Telefon _____

Die Geländertechnik von Walser *begeistert nicht nur Fachleute...*



Individuelle Problemlösungen mit einem System in verschiedenen

- Materialien
- Oberflächen
- Füllungen (Metall, Holz etc.)



WALSER+CO.AG

CH-9044 Wald
Tel. 071 - 877 15 21
Fax 071 - 877 15 07

Pfahlfundationen

- Bohrpfähle
- Ortsbetonpfähle «DELTA»
- Vibro - Ortsbetonpfähle
- Vorfabrizierte Betonpfähle
- Holzpfähle
- Presspfähle für Unterfangungen
- Mikropfähle
- Wasserbauarbeiten
- Spundwände

EGGSTEIN AG

Spezialgrundbau

Industriestrasse 16
6005 Luzern

Telefon 041 / 360 66 04/05

Überzeugende Lösungen in Stahl und Metall

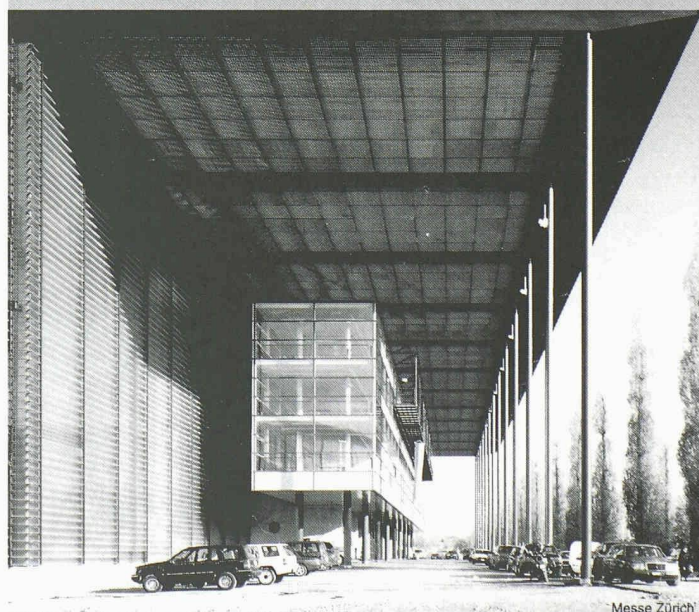

Stahlbau
Metallbau
Anlagebau

JOSEF MEYER

JOSEF MEYER STAHL & METALL AG • CH-6032 EMMEN

Tel. 041/269 44 44, Fax 041/269 44 88

Stahlkonstruktionen für den Tiefbau

Geländer

Individualkonstruktionen
je nach Bedürfnis und Situation



Lärmschutzwände

zur Verminderung des Lärmpegels
an Strassen und Eisenbahnlinien

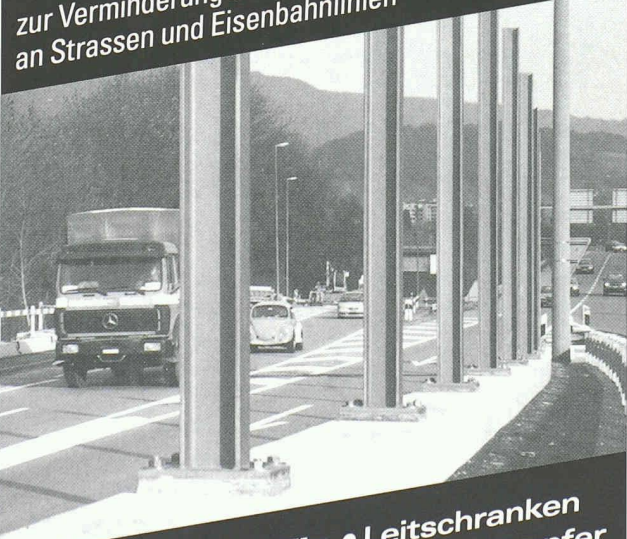

- Ihr Spezialist für**
- Leitschranken
 - Anpralldämpfer
 - Geländer
 - Lärmschutz
 - Wellstahl
 - Spiwell



**KOENIG
Bausysteme**

Koenig Bausysteme AG
Lagerstrasse 10
CH-8953 Dietikon
Telefon 01 743 36 36
Telefax 01 741 18 65

FORALITH AG

Bohr- und
Bergbautechnik

St.Galler Strasse 12
CH-9201 Gossau SG

Telefon 071 388 89 29
Telefax 071 388 89 25

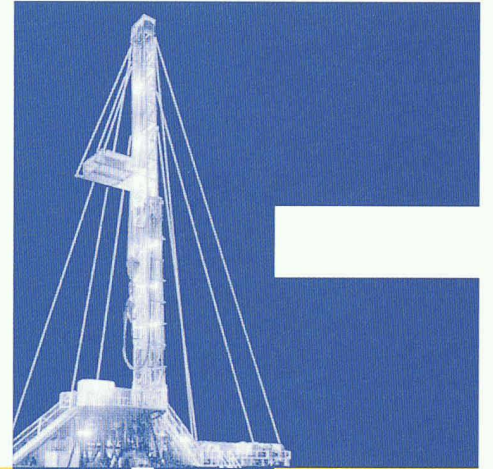

Heat miningTM

1000 m

2000 m

3000 m

4000 m

Ein Schweizer
Bohrunternehmen, das
wirklich in die Tiefe geht,
bis 4000 Meter.

- Bohrungen für Erforschung und Erkundung von Lagerstätten, Geothermie, Tiefengrundwasser; Produktionsbohrungen.
- Tiefbohrungen mit Seilkern- und Rotary-Verfahren.
- Zielgenaue Bohrungen auch für Kabelführung, Lüftung und Entwässerung, in sämtlichen Richtungen.
- Grossloch- und Raisebohrungen
- Schachtbau
- Dükerbohrungen für Werksleitungen aller Art zur Unterquerung von Hindernissen.
- Horizontalfilter-Brunnen, vertikale Grossfilter-Brunnen

- Beratung
- Planung
- Ausführung

Brücken in Stahl

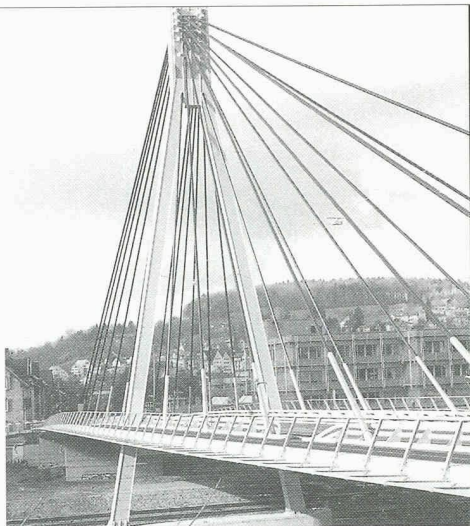

Projekt: Stollenbrücke Winterthur Ingenieure: Höltschi + Schürter, Oerlikon

Nur mit diesem Baustoff sind die grössten Spannweiten möglich, dies mit Berücksichtigung der Wirtschaftlichkeit und des vorteilhaften Leistungsgewichtes. Stahl bietet eine nahezu unerschöpfliche Fülle von Möglichkeiten, Ihre Ideen zu verwirklichen.

Wir informieren Sie gerne kompetent und ausführlich.



Tuchs Schmid Engineering AG
Kehlhofstrasse 54, CH-8501 Frauenfeld

Telefon 052 728 81 11
Telefax 052 728 81 00

Emil Keller AG Tiefbauunternehmung AG

Emil Keller AG
Postfach 123
Neumühlestrasse 42
8406 Winterthur
Tel. 052 - 203 15 15
Fax 052 - 202 00 91

Grabenloser Leitungsbau

Wir Unterqueren für Sie!

- Strassen und Autobahnen
- Schienen und Gleisanlagen
- Bäche und Flüsse
- Gärten und Parkanlagen
- Natürliche und bauliche Hindernisse

Mit was?

- Steuerbares Horizontalbohrsystem
- Stahlrohrvortrieb
- Rohrsplitting
- Erdraketen

Tricon

Tricon AG
Zürcherstr. 350
8501 Frauenfeld 1
Zentrale 052 72 36 311
Direkt 052 72 36 330
Telefax 052 72 36 318

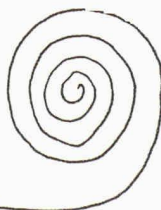
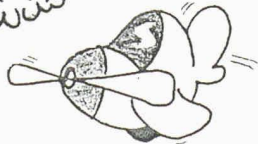

TRICON PPS-45®
Gewebe für den
STRASSEN- & PLATZBAU

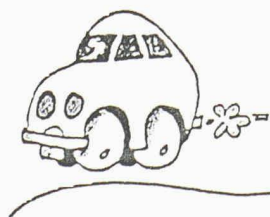

TRICODRAIN® Drainagematte – TRICOPROTECT® Abdeckungen – TRICOBENT Mineralische Dichtungsmatte – TRICOFIX® Schutzvlies – TRICON PPS-45® Gewebe für den Strassen- und Plätzebau – PROPEX® Gewebe für den Strassenbau – TRICOLENE® Trenn- und Filtervlies – TRICOPOR® Filter- und Spezialgewebe – TRICON SOIL SAVER® Erosionsschutz aus Jute – CURLEX® Erosionsschutzmatte – ARMOFLEX® Glasgewebe für Belagsarmierung – AMOPAVE® Asphaltanierungsvlies – TRICOGARD® Gewebe für den Gartenbau

2082.12

Erosionsschutz mit Jutegewebe

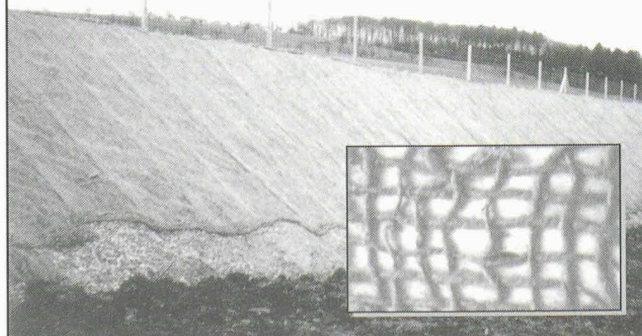

HASTE C

- Kokosnetz
- Jutenetz
- Kokosmatte
- Matte mit Samen

HASTE C

EROSIONSSCHUTZSYSTEME

alpa vert

alpa vert SA 026. 913 75 40
CH-1628 VUADENS Fax 026. 913 75 41

M-I-S-A-P-O-R N-O-O-O-BIS

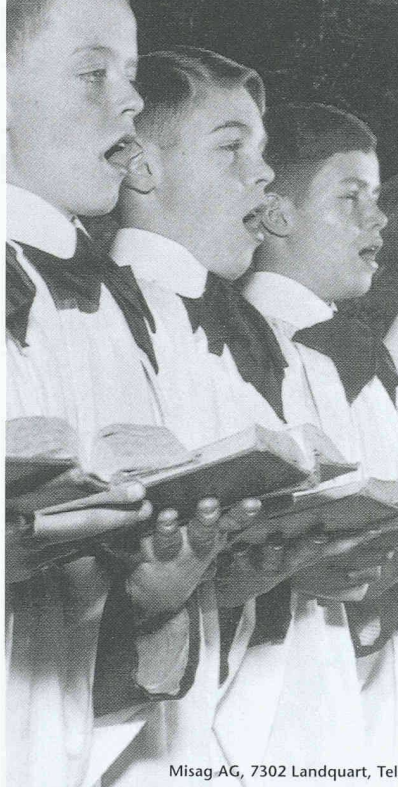

Wahrlich ich sage euch,
wer seine Kirche auf Fels
baut, bekommt beim
Beten kalte Füße.
Eine Schicht MISAPOR®
zwischen Fussboden
und Fels wirkt da
wahre Wunder. Und so
geschah es – in der
*SCHLOSSKAPELLE VON
VADUZ*. Hier isoliert
MISAPOR® den
Naturstein-Fussboden
gegen die Kälte des
Felsens einfach
wunderbar!
Ungläubig?
Verlangen Sie unsere
Unterlagen!

MISA
POR®

Ein Baustoff der Misag

Misag AG, 7302 Landquart, Tel. 081 300 08 08, Fax 081 300 08 09

UFT
Umwelt- und Fluid-Technik
Niederegger AG



Turbo Wirbeldrossel FluidTurbo

Abflußregler mit konstantem Abfluß ohne Fremdenergie.
Hohe passive Sicherheit durch Kombination von Wirbel-
drossel und Rapsölhydraulik.

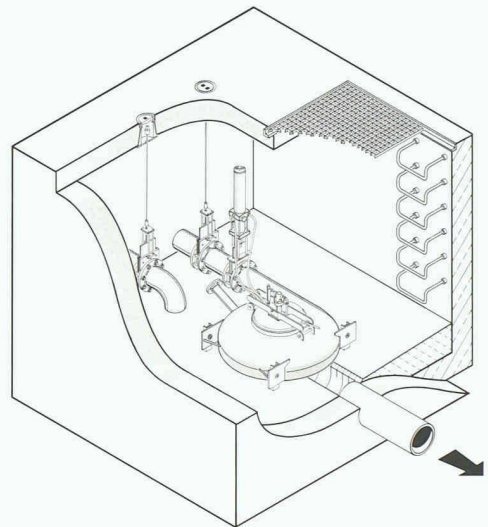

St. Georgenstr. 78
CH-9000 St. Gallen

Telefon (0 71) 2 28 40 88
Telefax (0 71) 2 28 40 86

Zeitgemässe Abdichtungstechnik erfordert den Spezialisten

Neutral

Als unabhängiger Spezialist bin ich an kein System und Produkt gebunden und kann somit optimale Methoden und Materialien wählen.

Kompetent

Als langjähriger Spezialist für Abdichtungsfragen bin ich der kompetente Partner für Bauherren, Ingenieure und Architekten.

Planung

Beratung, Planung, Projektierung und Bauleitung im Bereich der Abdichtungstechnik erfordern immer mehr den spezialisierten Fachmann.

Abdichtung

Grundwasser, Tunnel- und Stollenbau, Brücken, Galerien und Deponien.

Ingenieurbüro für Abdichtungstechnik

Peter Zwicky Ing. HTL

Terrassenstrasse 5
6060 Sarnen

Tel. 041/660 29 39, Fax 041/660 39 40

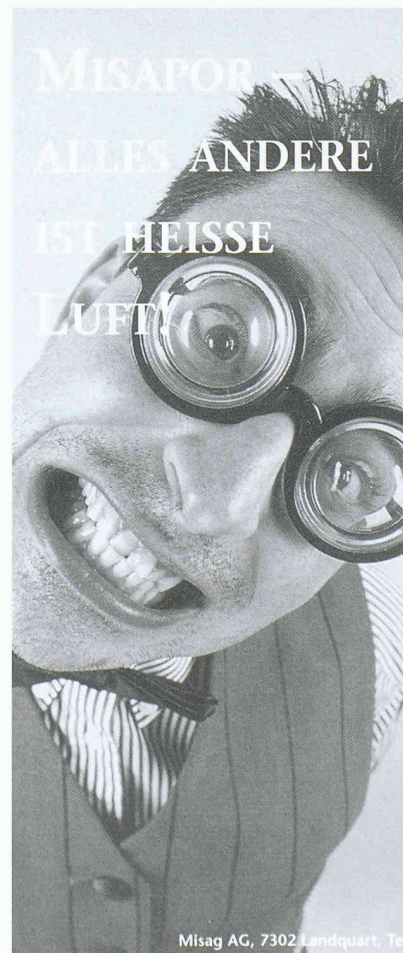

Wenn man in einem Pilotprojekt erstmals Abwärme zur Klimatisierung nutzt, nützt es nichts, wenn sich die Luft auf dem Weg zum Bestimmungsort bereits wieder der Umgebungstemperatur angepasst hat. Deshalb wurden die Erdkanäle unter dem Boden der *NIEDRIGENERGIEHALLE IN KASSEL* mit MISAPOR® isoliert. Damit's im Sommer kühlt und im Winter wärmt. Alles andere wäre verkehrt.

MISA
POR®

Ein Baustoff der Misag

Misag AG, 7302 Landquart, Tel. 081 300 08 08, Fax 081 300 08 09

Holzschutz



Neu

Ecosan[®]
... natürlich clever



*Das erste, wirklich
natürliche
Holzschutzmittel*



auf der Basis pflanzlicher Rohstoffe



neuartige, natürliche Wirkungsart



*gegen holzerstörende Insekten
(z.B. Hausbock)*



mit feuerhemmenden Eigenschaften



speziell für ökologische Bauten



Informationen erhältlich bei:
Maag Holzschutz, 8157 Dielsdorf
Fax 01 - 855 87 13

® = reg. Trade Mark, Giftklasse: frei