

Objektyp: **Advertising**

Zeitschrift: **Schweizer Ingenieur und Architekt**

Band (Jahr): **115 (1997)**

Heft 29

PDF erstellt am: **24.09.2024**

Nutzungsbedingungen

Die ETH-Bibliothek ist Anbieterin der digitalisierten Zeitschriften. Sie besitzt keine Urheberrechte an den Inhalten der Zeitschriften. Die Rechte liegen in der Regel bei den Herausgebern. Die auf der Plattform e-periodica veröffentlichten Dokumente stehen für nicht-kommerzielle Zwecke in Lehre und Forschung sowie für die private Nutzung frei zur Verfügung. Einzelne Dateien oder Ausdrucke aus diesem Angebot können zusammen mit diesen Nutzungsbedingungen und den korrekten Herkunftsbezeichnungen weitergegeben werden. Das Veröffentlichen von Bildern in Print- und Online-Publikationen ist nur mit vorheriger Genehmigung der Rechteinhaber erlaubt. Die systematische Speicherung von Teilen des elektronischen Angebots auf anderen Servern bedarf ebenfalls des schriftlichen Einverständnisses der Rechteinhaber.

Haftungsausschluss

Alle Angaben erfolgen ohne Gewähr für Vollständigkeit oder Richtigkeit. Es wird keine Haftung übernommen für Schäden durch die Verwendung von Informationen aus diesem Online-Angebot oder durch das Fehlen von Informationen. Dies gilt auch für Inhalte Dritter, die über dieses Angebot zugänglich sind.

Messen wie nie zuvor...

DISTO™ basic

Neue Generation
Fr. 1'350.-
exkl. MwSt.

- sekundenschnell
 - berührungslos
 - punktgenau
 - mit Laserpräzision
 - von 0,3 bis 100m
 - Berechnung von Flächen und Rauminhalten
 - ohne Hilfsperson
 - enorme Zeit- und Kostenersparnis
- ...mit dem neuen
**Leica Lasermeter
DISTO basic**

Erleben Sie die neue Dimension des Messens. Ab sofort – bei Ihrem Fachhändler.

Leica AG
Verkaufsgesellschaft
CH-8152 Glattbrugg
Tel. 01/809 33 11
Fax 01/810 79 37

Leica

ancotech

Produktion und Administration: **Spezialbewehrungen**

Industriestrasse 3
CH-8157 Dielsdorf
Tel: 01/854 72 22
Fax: 01/854 72 29

Bureau de Lausanne:
CH-1052 Le Mont / Lausanne
Tel: 021/652 61 60
Fax: 01/854 72 29

ancoFIX®
Bewehrungen

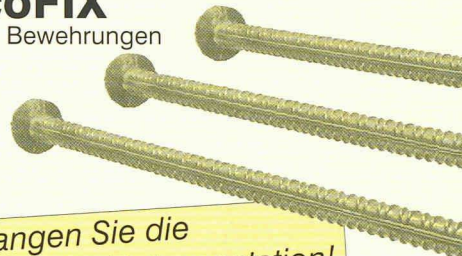

Verlangen Sie die technische Dokumentation!

ancoPLUS®
Durchstanzelemente



Verlangen Sie die technische Dokumentation!

HBS
Schraubbewehrungen



Verlangen Sie die technische Dokumentation!

SpezialBewehrungen

Aktuell

Peterer
Informatik

Peterer Bau,
Ihre Bauadministration
Ihr Devisierungsprogramm

Besuchen Sie uns im Internet!
<http://www.peterer.com>

Seit Jahren bewährt

...das leicht erlernbare EDV-Programm für das Bauwesen.

BKP	Bezeichnung	KV-Original	KV-Mutation	KV-Aktuell	Vert
6	Müller Fritz Vertrag 1	08.08.1996			3'961 3'961
211.1	Gerüste			25'000.00	24'761
H1	Haus 1				
KV		7'500.00			
6	Müller Fritz Vertrag 1	08.08.1996			11'885 11'885
H2	Haus 2				
KV		8'000.00	1'500.00	1'500.00	
KV Mut. 2		05.09.1996			
6	Müller Fritz Vertrag 1	08.08.1996			12'875 12'875
H3	Haus 3				
KV		8'000.00			

Peterer Informatik

Usterstrasse 34, 8600 Dübendorf
Telefon (01) 821 19 77 - Fax (01) 821 16 71
Internet <http://www.peterer.com>

Hauswasseranlage

Sammeln Sie Quell- und Regenwasser zum Nulltarif mit dem stationären Brauchwassersystem der Zukunft!

- Automatische Ein- Ausschaltung der Pumpe
- Kompakte Abmessungen
- Tanks von 1'100 bis 4'000 Litern
- Druckerhöhungspumpe 3,5 bar, 220V, 1500W

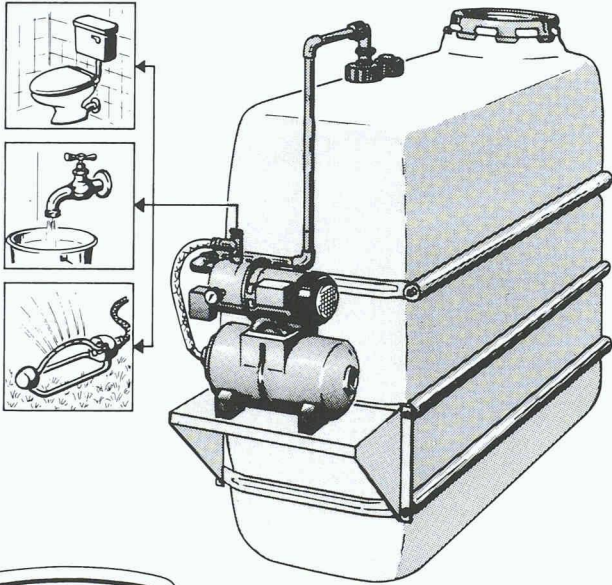

faser-plast

Bitte verlangen Sie Unterlagen!

Faser-Plast AG, Sonnmattstrasse 6-8
9532 Rickenbach-Wil SG, Tel. 071 923 21 44

Pfahlfundationen

- Bohrpfähle
- Ortsbetonpfähle «DELTA»
- Vibro - Ortsbetonpfähle
- Vorfabrizierte Betonpfähle
- Holzpfähle
- Presspfähle für Unterfangungen
- Mikropfähle
- Wasserbauarbeiten
- Spundwände

EGGSTEIN AG

Spezialgrundbau

Industriestrasse 16

6005 Luzern

Telefon 041 / 360 66 04/05



FRISBA
Garagen

Jede Grösse, jede Ausführung

FRISBA AG, Garagen/Tiefgaragen/Raumzellen, 6275 Ballwil, Tel. 041/448 16 66, Fax 041/448 33 94

CH-BÜRO: KLIMA OK?

Modulares Mehrzonen Heiz- und Kühlsystem aus Japan:
VRV von Daikin – die Klimaanlage für Bürogebäude,
Administration und Verwaltung.

KURZE INSTALLATIONSZEIT

Aufwendige, platzraubende Kanalsysteme entfallen. Das System lässt sich einfach und ohne aufwendige bauliche Veränderungen etappenweise installieren. Es eignet sich daher auch besonders für bestehende Bauten.

NIEDRIGE BETRIEBSKOSTEN

Dank integrierter Wärmepumpe, drehzahlabhängiger Leistungsregulierung des Kompressors sowie elektronischer Mikroprozessorsteuerung werden die Betriebskosten auf ein Minimum reduziert.

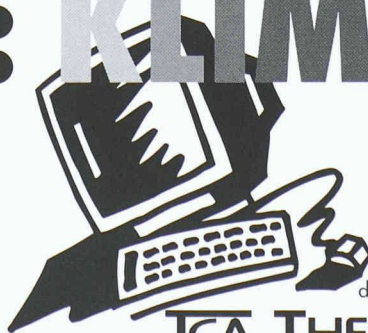

Weitere Argumente, die Sie interessieren dürften, erhalten Sie gegen Einsendung dieses Inserates oder ganz einfach per Telefon!

TCA THERMOCLIMA AG

Piccardstr. 13, 9015 St.Gallen, Tel. 071-313 99 22, Fax 071-313 99 29
Rue du lac 32, 1020 Renens, Tel. 021-634 57 50, Fax 021-634 57 80

ANSON liefert



Rohrventilatoren

für direkten Rohranschluss 10–60 cm Ø. 150–15000 m³/h. Auch Ex-geschützt. Dazu Lüftungsrohre, Aussengitter und Schalter prompt und preisgünstig. Rufen Sie uns an:

ANSON liefert

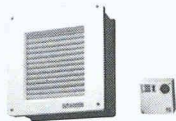

Wandebauventilatoren

in 6 Ausführungen 220–2000 m³/h. Leise, da Drehzahl regelbar. Unauffällig. Einbaumasse 268×310–432×467 mm. Inkl. Innen-/Aussengitter und Steuerung. — In bester Qualität von:

ANSON liefert

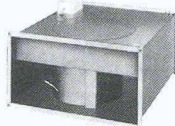

MAICO Kanalventilatoren

850–6700 m³/h, komplett mit Anschlussmanschetten, Luftheizeinsätzen, Schalldämpfer, Luftfilter, Druckwächter, Klappen, Gitter und Schalter. — Beratung und Offerte von:

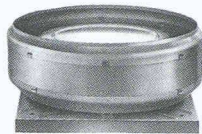

Dachventilatoren

liefert ANSON in 8 Baureihen 400–30000 m³/h. Auch schalldämmt und mit Wärmerückgewinnung. Verlangen Sie Beratung und Offerte von ANSON:

ANSON liefert

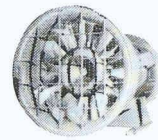

alle Arten von Spezialventilatoren

für den Anlagebau. Volumen bis 100 m³/sec. Auch für staubige, aggressive Medien und Heissluft. — Beratung und Offerte von:

ANSON liefert



modernste Ventilator-Steuerungen

z.B. Ein-/Aus-Schalter, Stufenschalter, Drehzahlregler, Thermostat- u. Differenzdruck-Schalter, Zeitschalter etc. Für AP-, UP- u. Einbaumontage. Prompt u. preisgünstig vom Spezialisten:

V6g

ANSON AG 01/4611111

8055 Zürich
Friesenbergstr. 108
Fax 01/463 09 26

... ANSON Nr. 1 für Ventilatoren!

Stellenangebote

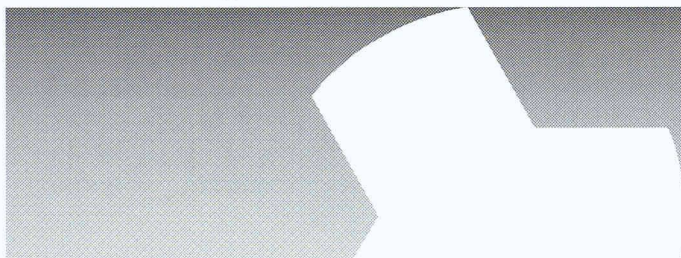

Als produzierende Industrie-Gruppe verfügen wir über eine stattliche Anzahl von Fabrikations-, Verwaltungs- und Wohngebäuden (Vorsorge-Stiftungen) in den Kantonen AG, BE, LU, TG und ZH, die es zu verwalten gilt. Im Rahmen der Nachfolgeregelung suchen wir für unsere ALU Menziken Immobilien AG eine(n)

Architekt(in)-HTL / Bauleiter(in)

für die technische Verwaltung und das Risk Management

Wir stellen uns für diese Kaderposition eine(n) Praktiker(in) vor, der(die) auf der Basis seiner(ihrer) soliden Ausbildung und breiten Erfahrung im Bausektor als Koordinator und Kommunikator die technische Verwaltung sicherstellt und auch versicherungstechnisch innerhalb unserer Gruppe die Belange Immobilien-, Anlagen- und Arbeitssicherheit abdecken kann.

Wo liegen Ihre Interessen, Stärken und Neigungen?

- Kommunizieren Sie gerne und gut mit den verschiedensten Partnern, z.B. mit Betriebsleitern, Architekten, Baufachleuten, Verwaltungsspezialisten, Ämtern, Versicherungen u.a.m. und koordinieren deren Bedürfnisse und Möglichkeiten?
- Schätzen Sie es, wenn Ihr breites Wissen und Ihre Erfahrung ebenso gefragt sind, wie Ihr gutes Augenmass und Ihre Beratungskompetenz?
- Verstehen Sie sich darauf, einerseits die vielfältigsten Anliegen und Probleme zu erkennen und diese dann mittels Systematik und guter persönlicher Arbeitstechnik auf die Reihe zu bringen?
- Liegt Ihnen auch der Anteil an der damit verbundenen administrativen Tätigkeit?

Sicherlich können Sie nicht alle Fragen 100%-ig mit ja beantworten, doch wenn es mehr als 80% sind, dann erwartet Sie in dieser neuen Aufgabe eine anspruchsvolle, **breitgefächerte Herausforderung.**

Als kreative(r) Architekt(in) werden Sie unsere Neu- und Umbauten in der Planungs- und Realisierungsphase begleiten, dabei dürfte Ihre Fantasie, Flexibilität und Offenheit für alle möglichen Partner und Problemstellungen sehr nützlich sein.

Wir erwarten mit Interesse Ihre Fragen oder Ihre Bewerbung.
ALU Menziken Management AG, P. Pfändler, 5737 Menziken,
Telefon 062 765 21 60.

ALU MENZIKEN  MANAGEMENT AG



Eidgenössische Forschungsanstalt für Wald,
Schnee und Landschaft

Institut fédéral de recherches sur la forêt, la
neige et le paysage

Rund 20 Institute und Forschungseinheiten befassen sich im gesamten ETH-Bereich mit den vielfältigen Problemen im Umgang mit Naturgefahren. Zur Koordination der zahlreichen Anstrengungen in Lehre, Forschung und Dienstleistung hat der ETH-Rat die Schaffung eines Kompetenzzentrums Naturgefahren beschlossen und dessen Leitung der WSL übertragen. Als

Koordinatorin/ Koordinator des Kompetenzzentrums Naturgefahren

suchen wir eine Persönlichkeit mit Hochschulabschluss vorzugsweise aus den Ingenieur- oder Naturwissenschaften mit Zusatzausbildung bzw. mehrjähriger Erfahrung im Umgang mit Naturgefahren. Idealalter: 30–40 Jahre. Freude am Organisieren und Koordinieren sind ebenso wichtig wie die Fähigkeit, unterschiedliche Interessen auf ein gemeinsames Ziel auszurichten. Gute Kenntnisse der deutschen, französischen und englischen Sprache sind unabdingbar, ebenso wie sicheres Auftreten, Kontaktfreudigkeit und Verhandlungsgeschick mit Forschenden, Behörden, Verbänden und der Praxis.

Ihre Aufgaben sind vielfältig und umfassen u.a. die Förderung der Zusammenarbeit zwischen einzelnen Instituten, die Kontaktpflege zu den beteiligten Instituten, die Vorbereitung der Geschäfte der Organe des Kompetenzzentrums, etc.

Wir bieten Ihnen ein modernes Arbeitsumfeld und zeitgemässe Anstellungsbedingungen. Arbeitsort ist Davos, ev. Birmensdorf.

Ihre Bewerbung mit Foto und den üblichen Unterlagen richten Sie bitte unter **Kennziffer 155** an Herrn A. Wihler, Personalchef WSL, 8903 Birmensdorf. Auskünfte erteilt Dr. W. Ammann (081 417 02 31).

Eidgenössische Forschungsanstalt für Wald, Schnee und Landschaft,
Personaldienst, Alfred Wihler
Zürcherstrasse 111, 8903 Birmensdorf, Tel. 01-739 21 11



Baselland

Personalamt des Kantons Basel-Landschaft

Der Kanton Basel-Landschaft zählt 252 000 Einwohner in 86 Gemeinden, verteilt über eine Fläche von 518 Quadratkilometern. Die Grenzregion Basel umfasst sowohl einen dichtbesiedelten und stark genutzten Agglomerationsgürtel wie auch ausgesprochen ländliche Gebiete. Die Bau- und Umweltschutzdirektion beschäftigt rund 700 Mitarbeiter/innen bei neun Ämtern sowie beim Direktionssekretariat.

Das **Amt für Orts- und Regionalplanung** ist verantwortlich für die Fachbereiche Kantonalplanung (Richt- und Regionalplanung), Ortsplanung, Natur- und Landschaftsschutz, Lärmschutz sowie für die gemeinsam mit dem Kanton Basel-Stadt geführte Raumplanungsstelle beider Basel. Die Aufgaben sind vielfältig und reichen von Raumordnungsmandaten für das trinationale Oberrheingebiet bis hin zur Beurteilung von Bauvorhaben aus der Sicht der Fachstelle.

Als **neuer/neue Leiter/in** des Amtes für Orts- und Regionalplanung suchen wir per 1. Januar 1998 oder nach Vereinbarung eine menschlich erfahrene und integre Persönlichkeit, die sich in der Rolle als

weitsichtige Raumplanerin/ weitsichtiger Raumplaner

wohl fühlt und mit Führungsqualitäten, Organisationsbegabung und fachlich fundiertem, breitem Wissen ausgestattet ist. Wir setzen einen Hochschulabschluss einer Fakultät mit enger Verbindung zur Raumplanung sowie mehrjährige Erfahrung in qualifizierter Funktion voraus.

Falls Sie diese für unseren Kanton wichtige Aufgabe anspricht, stehen Ihnen für Auskünfte Regierungsrätin Elsbeth Schneider-Kenel oder Direktionssekretär Rolf Schneider zur Verfügung (Telefon 061/925 54 03).

Ihre Bewerbung mit den üblichen Unterlagen senden Sie bitte bis 26. 7. 1997 an das Kantonale Personalamt, Rheinstrasse 24, Postfach, 4410 Liestal. Von Vorteil ist es (weil es Ihnen und uns die Arbeit erleichtert), wenn Sie Ihre Bewerbung auf unserem Bewerbungsbogen einreichen.

Das Personalamt
(Tel. 061/925 52 32)
stellt Ihnen gerne
einen Bewerbungsbogen zu.
Kennziffer: 97.0111

*Das Baselland
hat gute Stellen
für gute Leute*

Unsere Hauptabteilung Bau, Sektion Neubaustrecken,
in Luzern sucht

Bauingenieur/in ETH oder HTL

Wir bauen im Rahmen des Konzeptes Bahn 2000 die Neubaustrecke Mattstetten-Rothrist. Als Projektleiter der SBB nehmen Sie die Verantwortung der Bauherrschaft für einen Projektabschnitt wahr. Sie führen die beauftragten Projekttechniker und die Bauleitungen. Diese vielseitige und verantwortungsvolle Aufgabe lösen Sie mit grosser Selbständigkeit. Sie verfügen über Erfahrung im Tief- und Tunnelbau und sind eine teamfähige, belastbare und initiative Persönlichkeit mit Durchsetzungsvermögen, Organisationstalent und Verhandlungsgeschick.

Interessiert? Für weitere Informationen steht Ihnen Herr W. Zeder, ☎ 0512 27 37 54 gerne zur Verfügung. Oder senden Sie Ihre Bewerbungsunterlagen bitte an: Kreisdirektion 2 SBB, Personal, Postfach, 6002 Luzern.



SMARTEC SA, via al Molino 6, CH-6916 Grancia, WWW: <http://www.smartec.ch>

Siamo una ditta leader a livello mondiale nel campo della sorveglianza delle strutture del genio civile mediante sensori a fibre ottiche.

Per completare il nostro team cerchiamo un:

Ingegnere di Vendita, Logistica e Marketing

Sarete incaricato di creare i primi contatti con i clienti ed i rivenditori, consigliarli, redigere le offerte, coordinare gli acquisti e le vendite, come pure di mettere in pratica la nostra strategia di marketing.

Il candidato ideale è dinamico, motivato, team-player, affidabile, preferibilmente di età tra i 25 e i 35 anni, possiede una formazione di ingegnere civile, strutturista o simile, esperienza nella vendita ed è disposto a viaggiare frequentemente. E pure richiesta la conoscenza delle lingue nazionali e dell'inglese.

Offriamo un posto di responsabilità all'interno di un piccolo team giovane e dinamico. Se siete interessati e possedete le qualifiche menzionate vi invitiamo a sottoporci la vostra candidatura corredata da curriculum vitae e fotografia. Assicuriamo un trattamento confidenziale del vostro dossier.

Stadt St.Gallen

Der bisherige Stadtbaumeister hat eine neue Aufgabe in Zürich übernommen. Wir suchen deshalb für die Leitung des Hochbauamtes der Stadt St.Gallen einen/eine

Stadtbaumeister oder Stadtbaumeisterin

Das Hochbauamt ist verantwortlich für die baulichen Belange im Zusammenhang mit den Liegenschaften des Verwaltungs- und Finanzvermögens der Stadt St.Gallen, also für eine breite Vielfalt von Bauaufgaben bei Schulhäusern, Verwaltungs- und anderen öffentlichen Gebäuden sowie Wohn- und Geschäftsliegenschaften. Das Hochbauamt umfasst die Abteilungen Neu- und Umbauten, Gebäudeunterhalt sowie Haustechnik. Die Leitung dieses Amtes beinhaltet anspruchsvolle und komplexe Aufgaben. Dazu gehören die Führung der gut 20 Mitarbeiterinnen und Mitarbeiter, die Leitung der zahlreichen Neu-, Umbau- und Unterhalts-Projekte, die Zusammenarbeit mit anderen Verwaltungsstellen, die Vertretung dieser Projekte in parlamentarischen Kommissionen und weiteren Gremien sowie in der Öffentlichkeit.

Neben der Führung des Hochbauamtes wirkt der/die Stadtbaumeister/Stadtbaumeisterin auch bei der städtebaulichen und architektonischen Beurteilung von Gestaltungs- und Überbauungsplänen, von Baugesuchen und in der Baubewilligungsbehörde mit.

Diese verantwortungsvolle und interessante Aufgabe stellt an die Bewerber und Bewerberinnen hohe Anforderungen. Sie setzt eine Ausbildung als Architekt ETH oder eine andere gleichwertige Hochschulbildung, eine mehrjährige Berufspraxis auf dem Gebiete des Hochbaus, Führungseigenschaften und Verhandlungsgeschick voraus. Bedingung ist die Wohnsitznahme in St.Gallen.

Stellenantritt: Nach Vereinbarung.

Zusätzliche Informationen erteilt Ihnen gerne der Bauvorstand, Stadtrat Erich Ziltener, Tel. 071/224 55 70. Ihre ausführliche, handgeschriebene Bewerbung mit Foto senden Sie bitte bis 27. Juli 1997 an das Personalamt.



Personalamt
Rathaus
9001 St.Gallen

33-302824



DIREKTION FÜR ENTWICKLUNG UND ZUSAMMENARBEIT DEZA
DIRECTION DU DEVELOPPEMENT ET DE LA COOPERATION DDC
DIREZIONE DELLO SVILUPPO E DELLA COOPERAZIONE DSC
SWISS AGENCY FOR DEVELOPMENT AND COOPERATION SDC
AGENCIA SUIZA PARA EL DESAROLLO Y LA COOPERACION COSUDE

Wir sind die staatliche Organisation, die im Rahmen der schweizerischen Aussenpolitik die vielfältigen Aufgaben der Entwicklungszusammenarbeit und humanitären Hilfe konzipiert und umsetzt. Wir sind auch zuständig für die Zusammenarbeit mit Zentral- und Osteuropa.

Koordinator/Koordinatorin in Moskau

Als Leiter/Leiterin des Büros koordinieren und begleiten Sie die Projekte der Finanzhilfe, der wirtschaftlichen (BAWI) sowie der technischen Zusammenarbeit (DEZA/AZO). Sie sind massgeblich beteiligt beim Entwerfen und Umsetzen von Strategien/Konzepten, Planungs- und Monitoringinstrumenten sowie Evaluationen. Sie erarbeiten Stellungnahmen zu Projektvorschlägen und sind die Vertretung der Schweiz in Koordinations- und Aufsichtsgremien. Sie sind verantwortlich für die Organisation und Durchführung von Missionen.

Für diese verantwortungsvolle und vielseitige Position verfügen Sie neben Management- und Führungserfahrung über eine mehrjährige praktische Tätigkeit auch im Ausland. Ihre Persönlichkeit zeichnet sich aus durch Kommunikations- und Organisationsfähigkeit, Verhandlungsgeschick sowie Flexibilität und Belastbarkeit. Sie haben einen Hochschulabschluss und sehr gute Kenntnisse in Deutsch, Französisch und Englisch. Russischkenntnisse sind von grossem Vorteil.

Gerne erwarten wir Ihre Bewerbung bis 31. Juli 1997 an: DEZA, Personalsektion, Ref. NAN603.2, 3003 Bern.

Wir sind ein Ingenieurbüro, welches Hoch- und Tiefbauprojekte und Planungen im Bereich Siedlung und Verkehr bearbeitet.

Zur Verstärkung unseres Planungsteams suchen wir einen/eine

Raumplaner/in HTL/NDS

Sie verfügen über eine anerkannte Ausbildung als Siedlungsplaner, vorzugsweise mit einigen Jahren Berufserfahrung, haben ein Flair für wirkungsvolle Präsentation und gute Sicherheit im mündlichen und schriftlichen Ausdruck.

Sie sind gewohnt, selbständig zu arbeiten und verstehen sich auf die Kontaktpflege mit kommunalen und kantonalen Behörden.

Wir bieten Ihnen:

- abwechslungsreiche und verantwortungsvolle Tätigkeit auf dem gesamten Gebiet der Ortsplanung
- zeitgemässe Anstellungsbedingungen mit Weiterbildungsmöglichkeiten

Gerne erwarten wir Ihre schriftliche Bewerbung. Für weitere Informationen wenden Sie sich bitte an Herrn Urs Allemann.

Emch+
Berger

Emch + Berger AG, Solothurn
Ingenieure und Planer
Schöngrünstrasse 35
4500 Solothurn
Telefon 032/624 48 48

Unsere Hauptabteilung Bau, Sektion Logistik und Datenmanagement, in Luzern sucht

Bauingenieur/in ETH oder HTL

Sie sind verantwortlich für die Projektierung und Ausführung multidisziplinärer Investitionsvorhaben. Diese vielseitige und verantwortungsvolle Aufgabe lösen Sie mit grosser Selbständigkeit. Sie verfügen über Erfahrung in Projektmanagement und sind eine teamfähige, belastbare und initiativ Persönlichkeit mit Durchsetzungsvermögen, Organisationstalent und Verhandlungsgeschick.

Interessiert? Für weitere Informationen steht Ihnen Herr T. Wettstein, ☎ 0512 27 37 31, gerne zur Verfügung. Oder senden Sie Ihre Bewerbungsunterlagen bitte an: Kreisdirektion 2 SBB, Personal, Postfach, 6002 Luzern.



Inserate bitte frühzeitig aufgeben!

Mittelgrosses Ingenieurbüro in der Nordwestschweiz

sucht

dipl. Bauingenieur/in ETH

Sie sind ein

erfahrener und versierter Projektleiter

im konstruktiven Ingenieurtiefbau und von Vorteil auch auf dem Gebiet Bautenerhalt im Tiefbau.

Für diese Kaderstelle sind neben der fachlichen Kompetenz Vielseitigkeit, Belastbarkeit und die Fähigkeit, ein motiviertes Projektteam zu führen, unabdingbar. In der Projektabwicklung sind Sie der direkte Ansprechpartner für unsere Kunden.

Als zukunftsorientiertes und mit moderner EDV-Infrastruktur ausgerüstetes Ingenieurbüro sind wir mit Schwergewicht in der Regio Basiliensis tätig.

Falls Sie sich angesprochen fühlen, freuen wir uns auf Ihre schriftliche Bewerbung. Bitte richten Sie diese an Chiffre G 003-465 787, an Publicitas, Postfach, 4010 Basel.



Die Zukunft mitgestalten

Sie haben erfolgreich ein Architektur- oder Bauingenieurstudium abgeschlossen, sind ungefähr 35 bis 40 Jahre alt, erfahren in der Bearbeitung und Koordination von Bauprojekten und suchen eine neue Herausforderung, bei der Sie Ihre breiten Fachkenntnisse umsetzen können. Dank Ihren guten kommunikativen Fähigkeiten finden Sie schnell den Zugang zu den verschiedensten Partnern. Zudem verfügen Sie über einen klaren Blick fürs Wesentliche und Praktikable und sind in der Lage, komplexe Zusammenhänge rasch zu erkennen. Ihr sicherer Schreibstil verhilft Ihnen, auch neues Gedankengut in Berichtsform, Protokollen und sauber strukturierten Konzepten festzuhalten. Gute Englisch- und PC-Anwenderkenntnisse, Verhandlungsgeschick, gesundes diplomatisches Durchsetzungsvermögen, eine rasche Auffassungsgabe und von Vorteil Flughafenkenntnisse runden unser Anforderungsprofil ab.

Und als Projektingenieur/-in

leisten Sie Ihren Beitrag zu den Planungsarbeiten AIRPORT 2000. Als Mitglied des Projektteams der Flughafendirektion Zürich unterstützen Sie den Gesamtprojektleiter der fünften Bauetappe. Sie erarbeiten einen optimalen Bedürfnismix bei Teilprojekten und entwickeln in Koordination mit den Flughafenpartnern Entscheidungsgrundlagen in Form von Konzeptstudien und Lösungsvorschlägen. Sie überwachen Termine und Kosten von Teilprojekten und erstellen die Unterlagen, die ein laufendes Controlling der Zielvorgaben ermöglichen. Im Weiteren vertreten Sie die Interessen des Flughafenhalters, sowohl während der Planung wie auch während der Um- und Ausbauphase, gegenüber den Flughafenpartnern.

Dank Ihrer Belastbarkeit, Flexibilität, aber auch Beharrlichkeit, gelingt es Ihnen zusammen mit anderen Abteilungen und Partnern immer wieder, neue Problemstellungen erfolgreich zu meistern.

Wir sind als Flughafendirektion, gestützt auf die vom Bund übertragene Konzession, verantwortlich für Bau, Betrieb und Unterhalt des Flughafens Zürich.

Spricht Sie die Mitgestaltung am AIRPORT 2000 an? Wir freuen uns auf Ihre Bewerbung.

Flughafendirektion Zürich
Personaldienste, H. Meier
8058 Zürich-Flughafen
Telefon 01/816 72 20

Die Direktion Personenverkehr in Bern sucht für den Bereich Koordination Regionaler Personenverkehr eine/n

Verkehringenieur/in oder Ökonom/in

Sie sind verantwortlich für die fachliche Führung der Regionalverkehrs-Regionen der SBB. Sie sorgen für eine koordinierte Offertstellung unter einheitlicher Anwendung der Gesetzesbestimmungen. Sie entwickeln die methodischen Grundlagen gemeinsam mit anderen Fachdiensten weiter und vertreten die Anliegen des regionalen Personenverkehrs in den Rationalisierungsprojekten der SBB. Sie wirken bei der Konzipierung regionaler Marketingmassnahmen mit.

Sie verfügen über einen Hochschulabschluss in Verkehringenieurwesen oder Ökonomie. Sie sind deutscher oder französischer Muttersprache mit guten Kenntnissen in den übrigen Amtssprachen. Ihre Stärken sind Verhandlungsgeschick, Durchsetzungsvermögen und Konfliktfähigkeit.

Interessiert? Bei zusätzlichen Fragen gibt Ihnen Herr Dr. U. Weidmann über ☎ 0512 20 32 72 gerne weitere Auskünfte. Ihre Bewerbungsunterlagen senden Sie bitte an die Direktion Personenverkehr SBB, zH Frau Christine Baumgartner, Postfach, 3030 Bern.

Weitere Stellen im Internet: <http://www.sbb.ch>

