

Objektyp: **Advertising**

Zeitschrift: **Schweizer Ingenieur und Architekt**

Band (Jahr): **111 (1993)**

Heft 46

PDF erstellt am: **21.09.2024**

Nutzungsbedingungen

Die ETH-Bibliothek ist Anbieterin der digitalisierten Zeitschriften. Sie besitzt keine Urheberrechte an den Inhalten der Zeitschriften. Die Rechte liegen in der Regel bei den Herausgebern.

Die auf der Plattform e-periodica veröffentlichten Dokumente stehen für nicht-kommerzielle Zwecke in Lehre und Forschung sowie für die private Nutzung frei zur Verfügung. Einzelne Dateien oder Ausdrucke aus diesem Angebot können zusammen mit diesen Nutzungsbedingungen und den korrekten Herkunftsbezeichnungen weitergegeben werden.

Das Veröffentlichen von Bildern in Print- und Online-Publikationen ist nur mit vorheriger Genehmigung der Rechteinhaber erlaubt. Die systematische Speicherung von Teilen des elektronischen Angebots auf anderen Servern bedarf ebenfalls des schriftlichen Einverständnisses der Rechteinhaber.

Haftungsausschluss

Alle Angaben erfolgen ohne Gewähr für Vollständigkeit oder Richtigkeit. Es wird keine Haftung übernommen für Schäden durch die Verwendung von Informationen aus diesem Online-Angebot oder durch das Fehlen von Informationen. Dies gilt auch für Inhalte Dritter, die über dieses Angebot zugänglich sind.

Ein Dienst der *ETH-Bibliothek*
ETH Zürich, Rämistrasse 101, 8092 Zürich, Schweiz, www.library.ethz.ch

<http://www.e-periodica.ch>

75 Jahre
Rothpletz, Lienhard + Cie. AG
Aarau

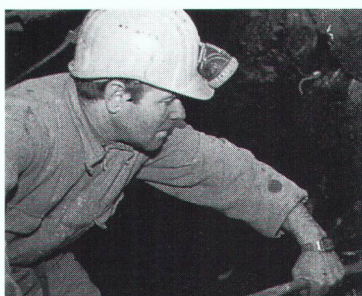
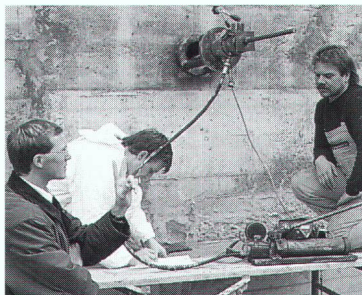

Ein Unternehmen
mit Tradition und Zukunft.



Rothpletz | Lienhard

Als Projektierende Ingenieure SIA für Tragkonstruktionen
und Tiefbauten mit Niederlassungen in Aarau, Bern
und Olten.

Als spezialisierte Unternehmung für Tunnelbau.

Als vielseitige Bauunternehmung für Wasserbau,
Stahlbetonbau, Spezialtiefbau.

Als routinierter Autokranbetrieb.

75 JAHRE 1918 – 1993

Die revolutionäre Fensterzarge für hinterlüftete Fassaden!

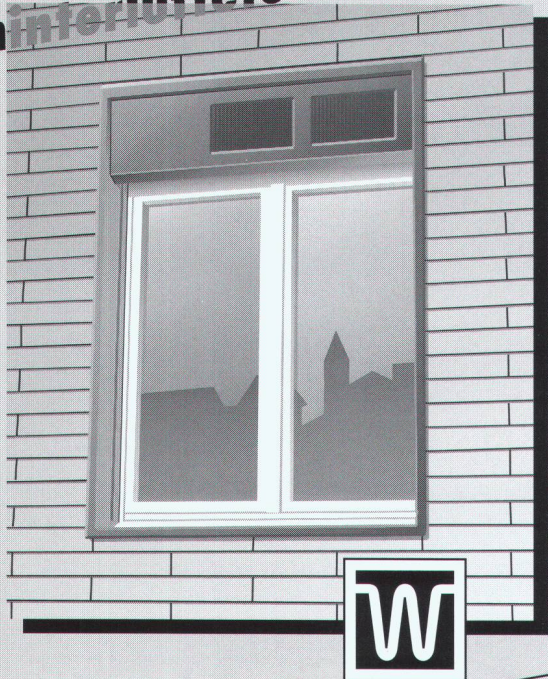

WALSER+CO.AG

Die neue Walser-Zarge vereinfacht Fassadensanierungen auf eindrucksvolle Weise. Als komplettes System mit eingebautem Wetter- oder Sonnenschutz wird die Zarge in einem Arbeitsgang montiert. Dank dem integrierten, solargespiesenen, elektromotorischen Storenantrieb und der durch das Fenster wirkenden Infrarot-Fernbedienung entfallen sämtliche staubintensiven Bohr- und Durchbrucharbeiten für Kurbel oder Elektroinstallationen. Alles geht schneller. Eine echte Innovation.

KOMFORT MIT SOLARENERGIE

Walser+Co. AG, 9044 Wald AR, Schweiz
Tel. 071 95 15 21, Fax 071 95 15 07

JOMA

Ihr Spezialist für die Einrichtung technischer Büros
JOMA-Trading AG, Weiernstrasse 22, 8355 Aadorf
Tel. 052 / 61 41 11, Fax 052 / 61 20 51

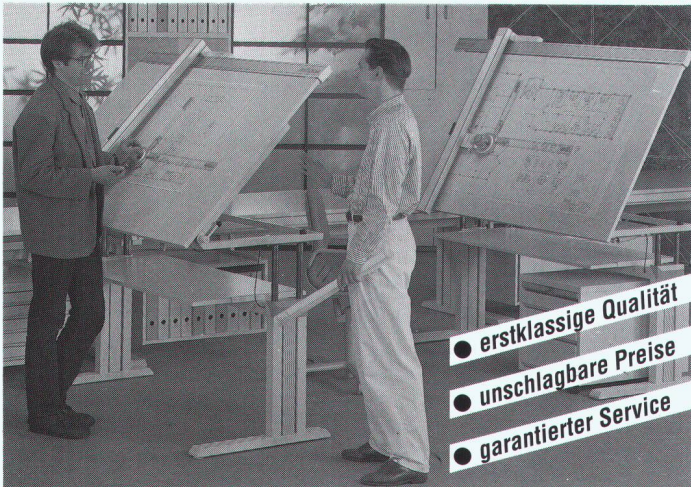

- erstklassige Qualität
- unschlagbare Preise
- garantierter Service

GUTSCHEIN

Ich wünsche Unterlagen über: Meine Adresse:

<input type="checkbox"/> Zeichenmaschinen	_____
<input type="checkbox"/> Zeichentische	_____
<input type="checkbox"/> Planschränke	_____
<input type="checkbox"/> Büromöbel	_____
<input type="checkbox"/> CAD-Arbeitsplätze	_____

SIA 3

Oberlichter

Ihr Partner für wertbeständige Lösungen



Stahlbauten/Hochregallager
Fenster und Fassaden
Transportsysteme

Tuchschnid



Tuchschnid AG · CH-8500 Frauenfeld · Telefon 054 26 11 11

ZZ Anschlussanker

Die Verankerung aus Chrom-Nickel-Stahl von nachträglich hochgeführten Innenwänden und Ausfachungsmauerwerk

ZZ

ZZ ZIEGELEIEN

Postfach, 8045 Zürich, Tel. 01 468 21 11



Feierabend? Somfy macht den Laden dicht. Automatisch.

ROLLÄDEN, LAMELLEN- UND SONNENSTOREN SOWIE VIELES MEHR BEWEGEN SICH GANZ NACH IHREN WÜNSCHEN. ODER NACH DEN LAUNEN DES WETTERS. AUTOMATISCH. DANK STEUERUNGEN UND MOTOREN VON SOMFY.

SOMFY®

Wer sonst?

SOMFY AG, VORBUCHENSTRASSE 17,
8303 BASSERSDORF, TEL: 01 836 80 70

Die Mehr-als-nur-Personensucher

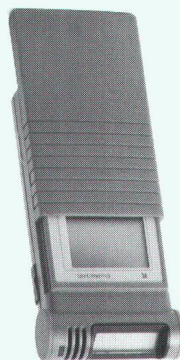

Taschenkommunikator
teleCOURIER 910 T

Wenn Sie jederzeit in Kontakt sein wollen und sich mehr als nur «Pieps» zu sagen haben, sind hochmoderne und effiziente Personenfinder aus der teleCOURIER-Familie der Ascom die Lösung.

Modernste Telekommunikations-Technologie von Ascom ausserdem für schnurlose Telefonie, Videoüberwachung, Personen-Not- und Lichtruf. Beratung, Support, Service und Finanzierung inklusive.

Sofortinformationen über Gratis-telefon

155 13 00.

ascom *denkt weiter.*

Basel Bern Luzern St.Gallen Zürich

Bitte senden Sie mir weitere Unterlagen:

Firma: _____ zuständig: _____

Strasse/Nr.: _____

PLZ/Ort: _____ 1/SIA

Coupon ausschneiden und einsenden an: **Ascom Telematic AG**
Kommunikation
Feldstrasse 42, 8036 Zürich

ZZ Spiralanker

aus Chrom-Nickel-Molybdänstahl
für das Zweischalenmauerwerk

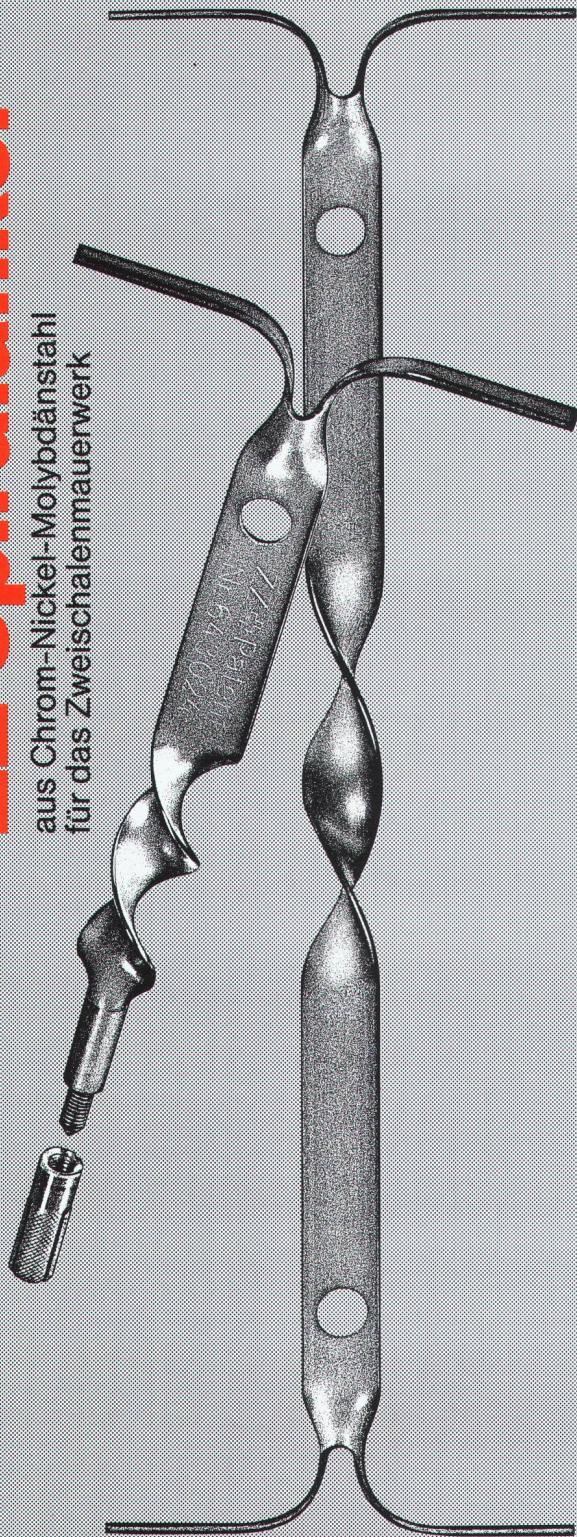

ZZ

ZZ ZIEGELEIEN

Postfach, 8045 Zürich, Tel. 01 468 2111

 **berndorf**
LUZERN

Speisenverteil-Systeme

«Eine wichtige Investition im neuen
Verpflegungskonzept Ihres Bauherrn.»

Ihre Spezialisten für Beratung, Verkauf und Service von
Speisenverteil-Systemen, Porzellan, Besteck und Gläser.

 **berndorf**
LUZERN

Abt. Speisenverteil-Systeme
CH-6014 Littau
Tel. 041-57 35 35, Fax 041-57 52 60

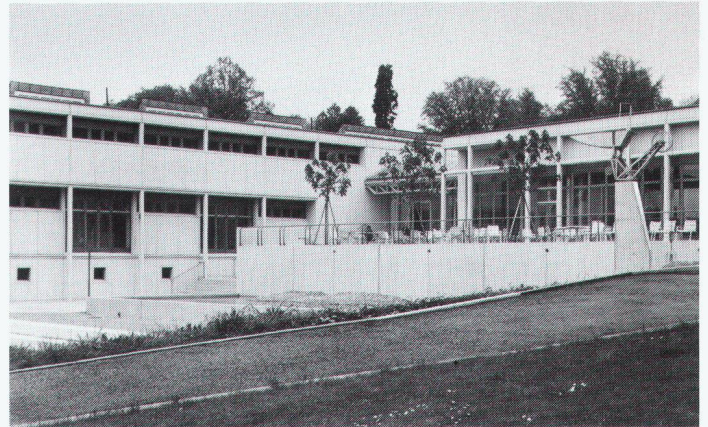

Verbundpfähle

Beispiel: Öffentliche Gebäude. Neubauteil
Kantonsschule Rychenberg, Winterthur.

Einsatzbereiche der Verbundpfähle:

- Pfahlfundationen,
- Unterfangungen und Fundamentverstärkungen,
- Hang- und Rutschstabilisierungen,
- Auftriebssicherungen,
- kleine Rühlwände.

Wir sind **die** Spezialisten
für Spezialarbeiten im Tiefbau

GREUTER GRUNDBAU AG

8182 Hochfelden, Postfach 26
Tel. 01-860 70 78 · Fax 01-860 80 65

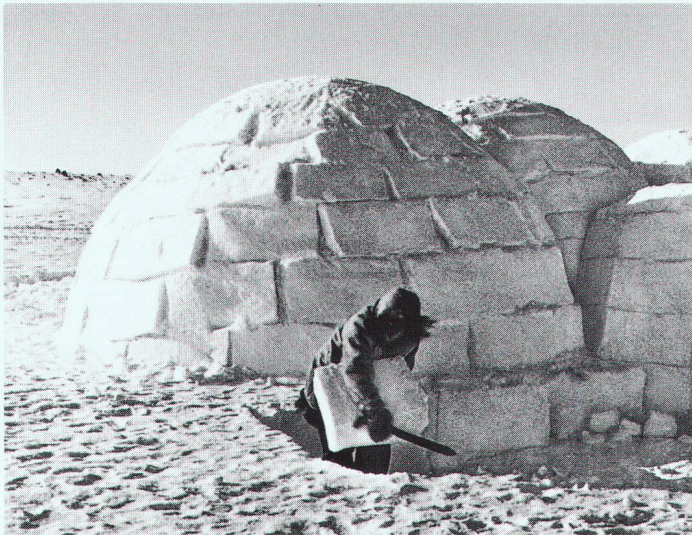

Machen Sie den Spezialisten zum Partner.

Nutzen Sie unser Know-how im integralen Gebäudeschutz zu Ihrem Vorteil. Als Ihr Partner planen wir im Leistungsauftrag selbst die anspruchsvollsten Wärmedämm- und Fassadensysteme. Als Ihr Fassadenbauer setzen wir sie in Bestqualität in die Tat um.



integral Ihr Partner.

GADOLA FASSADEN AG, 8618 Oetwil am See
Telefon 01/929 22 44, Fax 01/929 16 54



Balkonboden (Granit)



ACQUACUT AG
CH-6671 AURIGENO

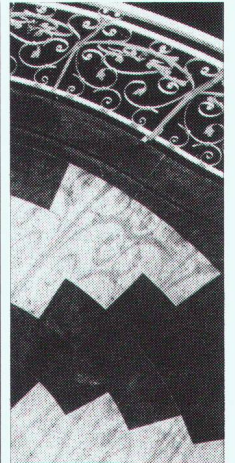

TEL. 093 87 22 20
FAX 093 87 26 27

- Ein Beispiel der neuen **Wasserstrahl-Schneidetechnik**. Wir schneiden **Ihre** gewünschte Form aus allen Materialien.
- Verlangen Sie unsere detaillierte Dokumentation (Deutsch oder Italienisch)

3K image oscaro

Wilan® und fertig

Wilan-Dachwärmedämmelemente mit Fertigoberflächen



Wilan-Dachwärmedämm-Fertigbauelemente mit Hochwärmedämmkern mit Dampfsperre und Unterdach, mit Bitumenglasvlies und Aluminium-Untersichtkaschierung, weiss lackiert, oder als grossformatiges Fertigdachelement mit beidseitiger Dünnsplanplattenbeschichtung, weiss lackiert, oder das Fertigdachelement mit Aussen- und Innenbeplankung aus profiliertem Stahlblech. Montage: auf alle Unterkonstruktionen und Schalungen.

Wilan-Dachwärmedämm-Fertigbauelemente für qualitäts- und kostenbewussten Gebäudewärmschutz.

So oder so, wir sind gerne zu Diensten.



Wilan® Anderhalden AG
Engineering, Produktion, Beratung, Verkauf
CH-6056 Kägiswil
Telefon 041-66 85 85

Wilan-Dach-, -Decken-, -Wand- und -Fassadenwärmedämm-Fertigbauelemente.

Lieber Termine einhalten, als Reklamationen aushalten.



Grundsätze haben und sich daran halten, dies gehört zur Bau Partner-Philosophie. Und dieser verdanken wir unseren Erfolg.

Gerne möchten wir auch Sie zu unseren Partnern zählen.

Ihr Partner für Spezialarbeiten

Abdichtungen • Unterterrain-Abdichtungen • Injektionen • Sperrbeton • Kunstharz-Bodenbeläge • Beschichtungen • Betonsanierungen • Klebarmierungen • Spezielle Dämmungen

*BAU PARTNER AG
Vogelaustrasse 48
8953 Dietikon
Telefon 01/742 00 11
Telefax 01/742 00 20
Filiale: 8964 Rudolfstetten AG*

HYDROSAAT

Begrünungen - Rollrasen
Geotextilien - Biosol - Ingenieurbiologie

HYDROSAAT AG Tel. 037/ 22 45 25
Fax 037/23 10 77 Tel. 031/981 22 44

Er braucht.

Sie hat.



Spende Blut. Rette Leben.

WANCOR-Holz-Deckensysteme



Mit System ins Detail gehen

Decken elegant verkleiden?
Kein Problem für WANCOR.
Echtholz furnierte Platten,
Paneele, Leisten für jeden
Zweck. Repräsentativ und
schallabsorbierend.
Umfassende Systeme.
Montagefreundlich –
und natürlich durchdacht
bis ins Detail.
Verlangen Sie Unterlagen.

Wancor AG
8105 Regensdorf/ZH
Telefon 01/840 51 71

3006 Bern
Telefon 031/331 47 41

1023 Crissier/VD
Telefon 021/634 97 03

4132 Muttensz/BL
Telefon 061/61 23 00

Für sicheres Isolieren am Bau
w||a||n||c||o||r

HBS Bewehrungsanschlüsse

... sind aus einem Stück gefertigt, sind SIA-konform (Material S500) und können auch für **nicht ruhende Lasten** eingesetzt werden. Verlangen Sie die umfassende technische Dokumentation!

HBS - einfach, sicher, baustellengerecht -

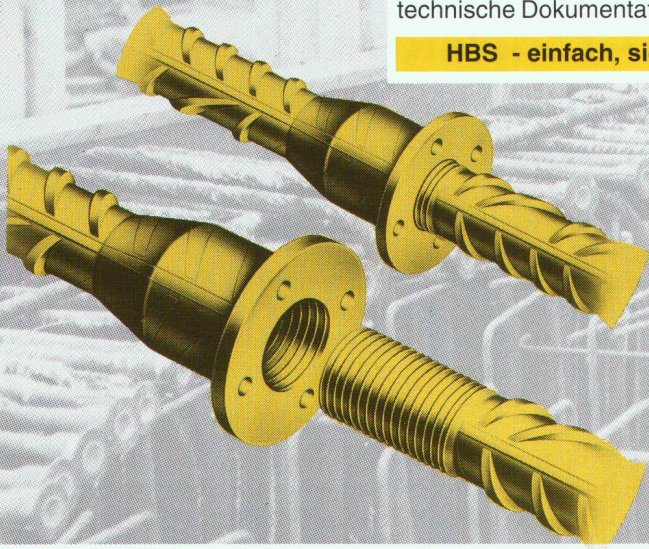

Grundriss-Detail

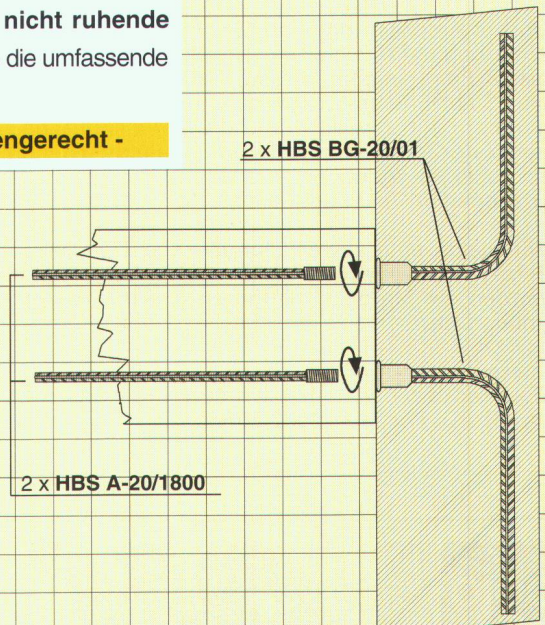

ancotech
Spezialbewehrungen

8165 Schöfflisdorf
1052 Le Mont /Lausanne

Wehntalerstrasse 9 Tel: 01/ 856 16 66 Fax: 01/856 17 50
En Budron E9 Tél: 021/652 61 60 Fax: 021/652 78 78

speedikon®

Look and feel

Einfache Bedienung

Günstiger Preis

Neu auch auf PC

Unser Angebot:
Speedikon Architekt
2D-Konstruktion
3D- Gebäudemodell
Schnitt / Perspektive
Plan- und Auftragsverwaltung.

HP 715 / 33 Rechner,
16 MB RAM, 525 MB Disk,
2 GB Digital Audio Tape
(41 MIPS!)

zu nur **Fr. 49'750.-** exkl. WUST



Interessiert?

Ausführliche Dokumentationen oder
Vorfürhungen erhalten Sie beim

RZW

Walder & Trüb
Informatik AG
Tannackerstrasse 2
CH-3073 Gümliigen
Tel. 031 951 21 24

Erfahrenes, mittleres Ingenieurbüro im Raum Zürich – Zentralschweiz sucht für sein kleines, junges Team einen

Leiter Abteilung Tiefbau (dipl. Bauingenieur HTL).

Unsere Anforderungen an Sie sind einige Jahre Berufserfahrung in Projektierung und Bauleitung (Idealalter 27 bis 33 Jahre) in allg. Tiefbau, Kanalisation und Strassenbau. Selbständiges Verhandeln mit Behörden und Unternehmern, die Anweisung und Überwachung der Mitarbeiter, der administrative Teil der Bauleitung gehört ebenso zu Ihren Aufgaben wie das aktive Erarbeiten von Lösungen im Team oder alleine.

Wir bieten eine abwechslungsreiche Tätigkeit mit modernsten Werkzeugen (CAD, EDV). Selbstverständlich werden wir Sie dabei einführen und mit Weiterbildung unterstützen.

Interessiert?

Gerne erwarten wir Ihre Bewerbung unter Chiffre SIA 1907 an IVA AG, Postfach, 8032 Zürich.

Lohner+Marbach Architektur und Raumplanung Obere Hauptgasse 58/Aarequai, 3600 Thun

Unser kleines Team braucht eine Verstärkung und sucht per 1. Dezember oder nach Übereinkunft eine junge

Architektin

oder einen jungen

Architekten mit Kenntnissen in Raumplanung, Siedlungsplanung und Städtebau.

Sie sind entwerferisch begabt und gestalterisch kreativ, geübt im Darstellen und Formulieren; wenn möglich bringen Sie Kenntnisse in CAD und 3-D-Darstellung (Apple Macintosh Mini-Cad) mit.

Wir bieten eine abwechslungsreiche Tätigkeit im Bereich zwischen Architektur und Raumplanung, 40-Stunden-Woche, gute Entlohnung und Weiterbildungsmöglichkeiten; Teilzeitpensum möglich (nicht unter 60%).

Wir freuen uns auf Ihre handschriftliche Bewerbung mit den üblichen Unterlagen.



Dürfen wir uns kurz vorstellen?

Wir sind ein eigenständiges Unternehmen innerhalb der COOP-Gruppe und betreiben ca. 65 Tankstellen in der Schweiz und dem Fürstentum Liechtenstein. Für den Ausbau unseres Tankstellennetzes suchen wir günstig gelegenes

BAULAND

im Baurecht. Bedarf 1000-2000 m².

Für Angebote und/oder weitere Informationen wenden Sie sich bitte an:

OK Coop AG

Hegenheimermattweg 65

4123 Allschwil 1

Tel.: 061/485 41 13 (Hr. H. J. Kägi)



Wir sind ein mittelgrosses, besteingeführtes Ingenieurbüro an verkehrsmässig (öffentliches Verkehrsmittel) sehr günstiger Lage in Basel. Für die Bearbeitung vielseitiger Projekte im Hoch- und Tiefbau suchen wir einen qualifizierten

Bauingenieur ETH

mit guten Deutschkenntnissen.

Sie befassen sich mit statischen Berechnungen vornehmlich für Stahl- und Betonbauten und sind in der Lage, «Ihre» Baustellen fachgerecht zu kontrollieren und an Ort und Stelle selbständig Entscheidungen zu treffen.

Dies setzt voraus, dass Sie neben der einschlägigen Ausbildung idealerweise über einige Jahre entsprechende Berufserfahrung verfügen. Ebenso wichtig ist, dass Sie durch Ihre kollegiale und teamorientierte Mitarbeit die angenehme und unkomplizierte Arbeitsatmosphäre mittragen.

Wir freuen uns, Sie über weitere Details zu orientieren, und erwarten gerne Ihre Bewerbungsunterlagen zusammen mit einigen handschriftlichen Zeilen unter Chiffre SIA 1909, IVA AG, Postfach, 8032 Zürich. (Absolute Diskretion)

PFEIFER

BEWEHRUNGSANSCHLUSS

System PH – bis Ø 28 mm
Für dauerhafte Verbindungen

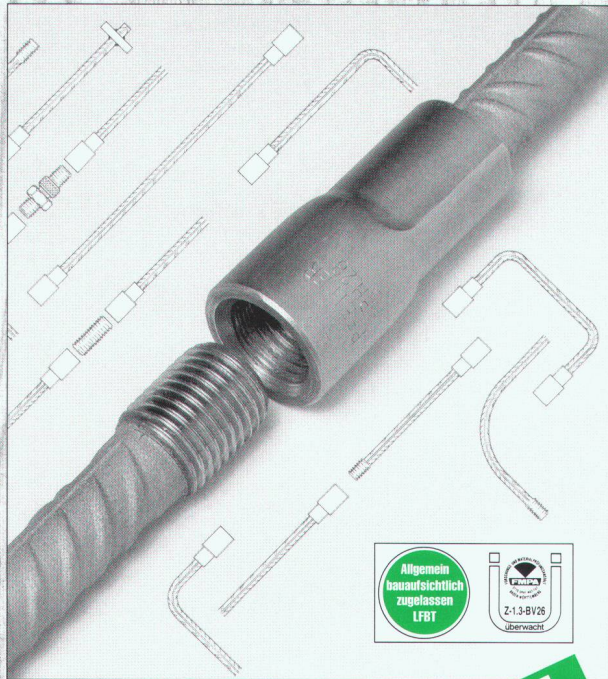

Nach SIA Norm 162

NEU
IM PROGRAMM

PFEIFER-Bewehrungsanschluss bis Ø 28 mm

- für die Bewehrungskopplung in Arbeitsfugen, von Betonierabschnitten im konstruktiven Ingenieurbau
- die technische und kostengünstige Lösung.

Fordern Sie bitte Unterlagen an bei

ANKABA

ANKABA
Ankertechnik + Bauhandel AG
Brandbachstrasse 6
CH-8305 Dietlikon
Telefon 01/833 32 33
+ 833 29 33
Telefax 01/833 34 75

JORDANE THERMOELEMENTE
RAPIDOBAT-SCHALLOHRE
SCHALUNGSZUBEHÖR
PRO BETON

Wer macht was?

Abdichtungen

Starr im Dünnenschichtverfahren
BAUSCHUTZ AG RASCOR-Systemtechnik
8048 Zürich, Bristenstr. 10, Tel. 01/432 11 30
BENZ AG, Kunstharzbeläge und
Bautenschutz, Bändlistr. 31, 8064 Zürich
Tel. 01/432 50 24, Fax 01/432 28 60
BAUPLUS c/o DIENER AG
Asylstr. 77, 8030 Zürich, 01/252 55 34
RENECO AG, Wiesackerstrasse 89
8105 Regensdorf, Tel. 01/842 33 55
Fax 01/840 36 08
REPROJET AG, 8008 Zürich
Zollikerstrasse 41, Tel. 01/381 30 60,
Fax 01/382 33 43
Lachen, Tel. 055/63 46 00,
Fax 055/63 54 77
Intervaz – St.Gallen – Liestal

Altlasten

ELEKTROWATT
INGENIEURUNTERNEHMUNG AG,
8034 Zürich, Tel. 01/385 33 22,
Fax 01/385 30 13

Akustik

IMHOF AKUSTIK AG
Ingenieurbüro für Akustik
9043 Trogen, Tel. 071/94 31 11
4242 Laufen, Tel. 061/761 21 51

Architekturmodelle

ATELIER 7, M. Fricker
Klosbachstrasse 123, Tel. 01/261 92 67
BEATRICE BROCKER Modellbau
9000 St.Gallen, Tel. 071/24 75 33
U. KLOPFENSTEIN Atelier für Modellbau
4054 Basel, Tel. 061/302 60 03
LÜCHINGER Modellbau
9113 Degersheim, Tel. 071/54 15 22
SCHALK MODELLBAU AG
8050 Zürich, Tel. 01/302 64 11
5430 Wettingen, Tel. 056/27 10 80
SCHNÜRIGER Modellbau, 8953 Dietikon
Moosmattstr. 16, Tel. 01/740 27 57
VOEGELI MODELLBAU, Usterstr. 202,
8620 Wetzikon, Tel. 01/932 56 50
VONLANTHEN MODELLBAU
9500 Wil, Tel. 073/22 65 38
MODELLBAU ZABOROWSKY
Inhaber D. Raffainer
Neumarkt 10, 8001 Zürich, 01/252 22 16

Archiv-Anlagen

Montagen und Demontagen
ide-AG, 5400 Baden
Tel./Fax 056/22 44 82

Asbestentfernung Altlastensanierung

RAG REICHENBERGER AG, 6038 Gisikon
Reuss-Strasse 9, Tel. 041/91 02 22

Bauadministration + CAD für Architekten und Bauingenieure

Modular aufgebaute Programmsysteme,
z.B. BAUCONTROL. Hard- und Software.
Unverbindl. Beratung und Demo auf Anfra-
ge. OLIVETTI (Schweiz) AG, EDV für den
Bau, Industriestrasse 50, 8304 Wallisellen
Tel. 01/839 15 11, Fax 01/831 04 46

Baugrundberatung

GEOCONTROL AG, Geotechnik
Dachwasserversickerungen, Sondierungen,
8006 Zürich, Tel. 01/362 18 74
6210 Sursee, Tel. 045/21 80 50

Baugrunduntersuchungen

BBL Baulaboratorium AG
4132 Muttenz/Basel, Tel. 061/61 33 14
CSD COLOMBI SCHMUTZ DORTHE AG
3007 Bern, Tel. 031/26 30 10
5000 Aarau, Tel. 064/24 66 22
4410 Liestal, Tel. 061/921 24 28
6010 Kriens, Tel. 041/41 16 07
2900 Porrentruy, Tel. 066/66 58 58
8158 Regensberg, Tel. 01/853 02 57
CSD INGENIEURS CONSEILS SA
1052 Le Monts-Lausanne, 021/37 12 41
1700 Fribourg, Tel. 037/22 76 66
1950 Sion, Tel. 027/22 60 76
1201 Genève, Tel. 022/340 04 04
GEOTEST AG
(s. Geologie – Geotechnik – Geophysik)
K + S KIEFER + STUDER AG
Geotechniker SIA/ASIC, 4153 Reinach BL,
Tel. 061/711 94 76, Fax 061/711 96 34
LOCHER GEOTECHNIK
(s. Geologie – Geotechnik – Geophysik)

Bauinspektion

ELEKTROWATT
INGENIEURUNTERNEHMUNG AG
Zustandsanalysen Hoch- und Tiefbau, Po-
tentialmessung, Thermographie, Georadar,
Erschütterungsmessung, Endoskopie, Ultra-
schall, Bauphysik.
Instandsetzungskonzepte, Materialtechno-
logie, Qualitätssicherung, Bauleitung.
Zürich: Tel. 01/385 28 66,
Fax 01/385 30 13
Bern: Tel. 031/42 44 00,
Fax 031/42 49 50
Luzern: Tel. 041/22 12 55,
Fax 041/22 71 20
Sitten: Tel. 027/22 26 37,
Fax 027/22 24 95
Chur: Tel. 081/22 85 41,
Fax 081/22 40 86
Lugano: Tel. 091/55 06 19,
Fax 091/54 79 62

Bauliche Erneuerung, Materialtechnologie, Bauwerksicherheit

WOLFSEHER UND PARTNER AG,
8134 Adliswil, Beratende Bauingenieure
und Materialtechnologen, Technologie-
Zentrum, Weberstrasse 68,
Tel. 01/709 15 15, Fax 709 15 50

Bauphysik

KOPITSIS BAUPHYSIK
M. Sc. dipl. Bauphysiker SIA
5610 Wohlen, Tel. 057/22 55 15
EMMER PFENNINGER PARTNER AG
4142 Münchenstein, Weidenstr. 13
Tel. 061/411 03 03, Fax 061/411 90 71

Bauschäden und Expertisen

CONCRETAG (s. Bauwerkserhaltung)
LPM Baustoffprüfinstitut
Tannenweg 10, 5712 Beinwil am See
Tel. 064/71 55 64, Fax 064/71 55 55
TFB und Betonstrassen AG, Lindenstrasse
10, 5103 Wildeggen, Tel. 064/57 72 72,
Fax 064/53 16 27

Bautrocknung/Winterbau- heizung

ROTH-KIPPE AG, 8055 Zürich
Gutstrasse 12, Tel. 01/461 11 55

Bauwerkserhaltung

CONCRETAG
Beratende Ingenieure und Architekten
Produkteunabhängige Beratung
und Expertisen, Zustandsanalysen,
Unterhaltskonzepte, Sanierungsvorschläge,
Laboruntersuchungen, Qualitätssicherung
8052 Zürich, Schaffhauserstrasse 473
Tel. 01/302 11 33, Fax 01/302 12 50

Wer macht was?

Beleuchtungssysteme

BEAT BUCHER AG, LICHT MIT KONZEPT
Konstanzerstr. 58, 8274 Tägerwilen
Tel. 072/69 16 16, Fax 072/69 26 42

Betonlabor

IMP Bautech AG, Inst. für Mat.-Prüfung
Mittelgäustr. 205, 4617 Gunzgen SO
Tel. 062/46 50 46, Fax 062/46 19 31

VERSUCHSSTOLLEN HAGERBACH AG
7320 Sargans, Tel. 081/723 59 09
Fax 081/723 70 05

TFB, Lindenstrasse 10, 5103 Wildegg
Tel. 064/57 72 72, Fax 064/53 16 27

Beton- und Naturstein- Untersuchungen

CONCRETAG (s. Bauwerkserhaltung)

CSD AG (s. Baugrunduntersuchungen)

GEOTEST AG
(s. Geologie – Geotechnik – Geophysik)

LPM Baustoffprüfinstitut
(s. Materialprüfung)

Betonbohren/Betonfräsen

BETONBRENN AG, Asylstrasse 77
8030 Zürich, Tel. 01/252 55 39

KUBO AG, Bohrunternehmung,
Berninastrasse 156, 8057 Zürich,
Tel. 01/312 67 77, Fax 01/312 67 90

SPALTENSTEIN HOCH + TIEFBAU AG
Schaffhauserstrasse 372, 8050 Zürich
Tel. 01/316 11 11

Betonsanierungen

BAUPLUS c/o DIENER AG
Asylstr. 77, 8030 Zürich, 01/252 55 34

BENZ AG, Kunstharzbeläge und
Bautenschutz, Bündlistr. 31, 8064 Zürich
Tel. 01/432 50 24, Fax 01/432 28 60

GREUTER BAUTECH AG
8128 Hochfelden, Langmattstrasse 8
Tel. 01/860 39 41, Fax 01/860 80 65

RENECO AG, Wiesackerstrasse 89
8105 Regensdorf, Tel. 01/842 33 55
Fax 01/840 36 08

REPROJET AG, 8008 Zürich
Zollikerstrasse 41, Tel. 01/381 30 60,
Fax 01/382 33 43

Lachen, Tel. 055/63 46 00,
Fax 055/63 54 77

Untervaz – St.Gallen – Liestal

SPALTENSTEIN HOCH + TIEFBAU AG
Schaffhauserstrasse 372, 8050 Zürich
Tel. 01/316 11 11

Bühnenbau/Theatertechnik

Beratung, Planung und Ausführung von
komplexen Bühneneinrichtungen
MAX EBERHARD AG Bühnenbau
8872 Weesen, Tel. 058/43 17 18

Brandabschottungen

R. MURI Feuerschutz-Konstruktionen AG
8805 Richterswil, Tel. 01 784 37 60

REICHENBERGER AG, 6038 Gisikon
Reuss-Strasse 9, Tel. 041/91 02 22

Brandschutzdämmungen

R. MURI Feuerschutz-Konstruktionen AG
8805 Richterswil, Tel. 01/784 37 60

SCHNEIDER DÄMMTECHNIK AG
8401 Winterthur, Im Hölzli 26
Tel. 052/235 21 21, Fax 052/232 68 14

CAAD MAS Medusa Archi- tektur System

Ein Muss für den praxisorientierten Archi-
tekten. Verlangen Sie eine unverbindliche
Demo. • Beratung • Verkauf • Schulung
• Service • Hotline Tel. 01/202 85 05,
Fax 01/202 85 06
Krattinger & Meyer, Architektur & Planung AG
Rüdigerstr. 10, 8045 Zürich

CADD POINT LINE

Das komplette Schweizer CAD System für
Architektur und Innenausbau. 2D • 3D/
SOLIDS • PAINT • RenderMan • Animation
mit Videoausgabe • Beratung • Schulung •
Gesamtlösung • Point Line AG, 5402
Baden, Tel. 056/20 14 60

CAD

RasterCAD GTX, die intelligente Lösung,
um bestehende Zeichnungen mit CAD zu
bearbeiten. Scannen, Vektorisieren,
Archivieren. Plottservice per Disketten/
Modem. Beratung. ASCAD AG,
3550 Langnau
Tel. 035/2 56 57, Fax 035/2 59 48

CAD/Bauadministration auf Apple Macintosh – ArchiCAD – Mac&Bau

ArchiCAD/topCAD/Mac&Bau für integrale
Bauplanung. Gerne beraten wir Sie unver-
bindlich.

IDC AG, L. Desserich
Langensandstrasse 74, 6005 Luzern
Tel. 041/40 45 80, Fax 041/44 00 53

CAD und Bauadministration für das Bauwesen

Vom einfachen Devisierungsmodul bis zur
Elementmethode mit Verbindung zum CAD
HEINIGER & PARTNER AG
8620 Wetzikon, Hofstrasse 96A
Tel. 01/932 11 31

CAD für Bauwesen

ARIGER, MARTY & ZWICKY AG
Lenzblühstr. 2, 8370 Sirmach
Tel. 073/26 10 81
«Aus der Praxis – für die Praxis»
Devisierung, Baukostenkontrolle –
CAD-Lösung – die integrierte Lösung

CAD für Bauingenieure und Architekten

cadwork informatik AG
4051 Basel, Tel. 061/271 92 80,
Fax 061/271 45 80

CAD für Ingenieure mit STRATIS UND RIBTEC

WIESER BAUINFORMATIK AG
Rorschacherstr. 21, 9000 St.Gallen
Tel. 071/25 84 54, Fax 071/25 11 95
Branchenspezifische Lösungen für Hoch-
und Tiefbau

CAD-MOSS: Die Software für den Tiefbau

PI-SYSTEMS AG
Witikonstr. 265, 8053 Zürich,
Tel. 01/382 30 75, Fax 01/382 30 76

CAD Speedikon

Das integrierte CAD-System für die
Baubranche mit über 1000 Arbeitsplätzen
in der Schweiz

WALDER & TRÜEB INFORMATIK AG
Tannackerstr. 2, 3073 Gmülingen
Tel. 031/951 21 24, Fax 031/951 81 06

CAD/STATIK/EDV für Bauingenieure

Programmsystem CAESAR, vollständige
EDV-Lösungen für das ganze Bauingenieur-
büro.

RONY DAHINDEN Ingenieure + Software
AG, 8370 Sirmach, Tel. 073/26 39 22

CAD vom Architekten

VIFIAN + ZUBERBÜHLER AG
Architekturbüro
8904 Aesch, Tel. 01/737 38 11

Seit 1985 vertrauen wir auf Autocad:
Heute über 500000 Installationen welt-
weit. Die meisten Schweizer Architekten
vertrauen uns. An einer unverbindlichen
Demo zeigen wir Ihnen warum.

Cheminée-Einsätze

RÜEGG CHEMINÉE AG
Schwäntemos 4, 8126 Zumikon,
Tel. 01/918 05 22, Fax 01/918 05 16

Dehnungsmessstreifen

Auf Armierung, Stangen, Stahlträger, Beton,
H. DIETRICH Messtechnik, Gerenstr. 12,
3065 Bolligen, Tel. 031/921 08 11,
Fax 921 55 23

Entfeuchtung/Entfeuchter

ROTH-KIPPE AG, 8055 Zürich
Gutstrasse 12, Tel. 01/461 11 55

Erschütterungen/Messungen

CSD AG (s. Baugrunduntersuchungen)

EXPLOSIV CONSULT AG
8492 Wila, Tel. 052/45 17 78

GEFAS AG (s. Geologie – Geotechnik –
Geophysik)

GEOTEST AG
(s. Geologie – Geotechnik – Geophysik)

K+S P. KIEFER + R. STUDER AG
4153 Reinach BL, Tel. 061/711 94 76,
Fax 061/711 96 34

Fassadenisolation (verputzt)

Planung, Detaillösungen, Devisierung,
Beratung durch Systemhalter,
SIEGFRIED KELLER AG, 8304 Wallisellen,
01/839 66 11, Fax 01/839 68 50

Fassadenplanung

EMMER PFENNINGER PARTNER AG
4142 Münchenstein, Weidenstr. 13
Tel. 061/411 03 03, Fax 061/411 90 71

Metallbau-Planung J.F. MEYER AG
6006 Luzern, Würzenbachstr. 17
Tel. 041/31 20 88, Fax 041/31 76 69

STADELMANN + ZOLLER ENGINEERING AG
Ackerstr. 43, 8610 Uster,
Tel. 01/941 09 97, Fax. 01/941 09 96

Felslabor

VERSUCHSSTOLLEN HAGERBACH AG
7320 Sargans, Tel. 085/2 59 09

Frischbetonkontrollen

IMP Bautech AG (s. Betonlabor)

LPM Baustoffprüfinstitut
(s. Materialprüfung)

TFB, Lindenstrasse 10, 5103 Wildegg,
Tel. 064/57 72 72, Fax 064/53 16 27

Gebäudesimulation

Dyn. Simulation des therm. und energ.
Verhaltens mit DOE oder DECOS.

GEILINGER AG, Energie- und Umwelttechnik
Museumstrasse 3, Postfach 988
8401 Winterthur, Tel. 052/88 17 01

Geologie – Geotechnik – Geophysik

CSD AG (s. Baugrunduntersuchungen)

GEFAS AG, Hinterbühlstrasse 3
8307 Effretikon, Tel. 052/32 25 32
Bodenuntersuchungen (Georadar),
Erschütterungsmessungen, Sprengtechnik

GeoExpert ag
Bahnhofstrasse 35, 8603 Schwerzenbach
Tel. 01/825 62 82, Fax 01/825 62 83

GEOTEST AG
3052 Zollikofen, Tel. 031/911 01 82
9008 St. Gallen, Tel. 071/24 87 10
6048 Horw LU, Tel. 041/47 10 24
8955 Oetwil a.L., 4587 Aetingen SO
1700 Fribourg, 1033 Chaux-s./L.
1915 Chamoson VS

LOCHER GEOTECHNIK, Hans Georg Locher
Boden- und Felsmechanik, Baumaterialien,
Baumethoden, erdstatische Berechnungen
PF, 3067 Boll, Tel. 031/839 66 72

Grundbautechnik

RL TERRAPROJECT AG ZUG
6300 Zug, Tel. 042/31 44 47

Holzschutzmittel

Dr. R. MAAG AG, 8157 Dielsdorf
Tel. 01/855 11 11, Fax 01/855 15 08
Color xex, Xerotin, Xylosan

Hydrodynamischer Betonabtrag

REPROJET AG, 8008 Zürich
Zollikerstrasse 41, Tel. 01/381 30 60,
Fax 01/382 33 43
Lachen, Tel. 055/63 46 00,
Fax 055/63 54 77
Untervaz – St.Gallen – Liestal

Injektionen

BAUSCHUTZ AG RASCOR-Systemtechnik
8048 Zürich, Bristenstr. 10, Tel. 01/432 11 30

BENZ AG, Kunstharzbeläge und
Bautenschutz. Bündlistr. 31, 8064 Zürich
Tel. 01/432 50 24, Fax 01/432 28 60

GREUTER BAUTECH AG
8128 Hochfelden, Langmattstrasse 8
Tel. 01/860 39 41, Fax 01/860 80 65

RENECO AG, Wiesackerstrasse 89
8105 Regensdorf, Tel. 01/842 33 55
Fax 01/840 36 08

REPROJET AG, 8008 Zürich
Zollikerstrasse 41, Tel. 01/381 30 60,
Fax 01/382 33 43
Lachen, Tel. 055/63 46 00,
Fax 055/63 54 77
Untervaz – St.Gallen – Liestal

SPALTENSTEIN HOCH + TIEFBAU AG
Schaffhauserstrasse 372, 8050 Zürich
Tel. 01/316 11 11

Isolierungen

SCHNEIDER DÄMMTECHNIK AG
8401 Winterthur, Im Hölzli 26
Tel. 052/235 21 21, Fax 052/232 68 14

Kanal-Sanierungen

HATT-HALLER-KLUG AG
8055 Zürich, Tel. 01/463 76 66

KÄPPELI, Bautenschutz & Umwelttechnik AG
6430 Schwyz, Tel. 043/21 11 71

Klebewebungen

BENZ AG, Kunstharzbeläge
und Bautenschutz
Bündlistr. 31, 8064 Zürich
Tel. 01/432 50 24

RENECO AG, Wiesackerstrasse 89
8105 Regensdorf, Tel. 01/842 33 55
Fax 01/840 36 08

SPALTENSTEIN HOCH + TIEFBAU AG
Schaffhauserstrasse 372, 8050 Zürich
Tel. 01/316 11 11

STAHLTON AG
Riesbachstr. 57, 8034 Zürich,
Tel. 01/384 89 70, Fax 01/422 11 16

Küchen

POGGENPOHL bei Skane-Gripen Küchen
(Schweiz) AG, Schachenhof 4,
6014 Littau, Tel. 041/57 46 46
Fax 041/57 44 30

Kunst am Bau

JAKOB SCHWARZ, SWB/GSMBA
8005 Zürich, Tel. 01/271 68 97

Ladenbau

Montagen und Demontagen
ide-AG, 5400 Baden
Tel./Fax 056/22 44 82

Wer macht was?

Lärmbekämpfung und Akustik

INGENIEURBÜRO
MEYER & SCHALTEGGER AG
9000 St.Gallen, Singenbergstrasse 18,
Tel. 071/23 78 08, Fax 071/22 39 42

Lärmexperten

SINUS ENGINEERING AG, 6010 Kriens
Amlehnstrasse 22, Tel. 041/41 79 19
Fax 041/42 28 41
Lärmbekämpfung und Akustik
Beratung, Messung, Expertisen

Lärm- und Schwingungsexperten

SULZER-innotec, Fachstelle für
Schwingungen und Akustik
Postfach, 8401 Winterthur
Tel. 052/81 21 23

Lärmschutz

SCHNEIDER DÄMMTECHNIK AG
8401 Winterthur, Tel. 052/235 21 21
Lärmbekämpfung und Akustik
Beratung, Projektierung,
Schallschutzanlagen, Messungen
SIEGFRIED KELLER AG, Wallisellen
Lärmschutz, Büro und Lager:
Industriestrasse 45, 8304 Wallisellen
Tel. 01/839 65 50

Materialprüfung

BBL BAULABORATORIUM AG
4132 MuttENZ/Basel, Tel. 061/61 33 14
IMP Bautech AG (s. Strassenbaulabor)
LPM Baustoffprüfinstitut
Tannenweg 10, 5712 Beinwil am See
Tel. 064/71 55 64, Fax 064/71 55 55

Mauerentfeuchtungen

BAUSCHUTZ AG, RASCOR-Systemtechnik
8048 Zürich, Bristenstr. 10, Tel. 01/432 11 30

BENZ AG, Kunstharzbeläge und
Bautenschutz, Bändlistr. 31, 8064 Zürich
Tel. 01/432 50 24, Fax 01/432 28 60

RENESCO AG, Wiesackerstrasse 89
8105 Regensdorf, Tel. 01/842 33 55
Fax 01/840 36 08

REPROJET AG, 8008 Zürich
Zollikerstrasse 41, Tel. 01/381 30 60,
Fax 01/382 33 43
Lachen, Tel. 055/63 46 00,
Fax 055/63 54 77
Untervaz - St.Gallen - Liestal

MesserliBAUAD

MesserliEKP Messerli CAD/CAE

Branchenspezifische und übergreifende
Software für Architektur und Haustechnik.
Integrales CAD/CAE auf HP-Workstations.
Bauadministration, Devisierung und Ele-
mentkostenplanung unter MS-Windows mit
Verknüpfung zum MesserliCAD. Ihr EDV -
Partner im Bauwesen mit über 4000 Instal-
lationen IN DER SCHWEIZ.
ROLAND MESSERLI AG INFORMATIK,
8957 Spreitenbach und 3011 Bern,
Tel. 056/70 12 55, Fax 056/71 61 73

Metall-Normtüren

BRANDER AG, 8162 Steinmaur
Tel. 01/853 06 22, Fax 01/853 06 75

Microtunneling/Rohrvortrieb

Gebr. Meier AG, Tiefbau
5200 Brugg, Tel. 056/41 15 46
Fax. 056/41 61 24

Mineralfarben

KEIMFARBEN AG, 9435 Heerbrugg
Produktion, Vertrieb, Beratung,
Tel. 071/72 40 25-26, Fax 071/72 45 85

Natursteine

J. UND A. KUSTER, Steinbrüche AG
8807 Freienbach, Tel. 01/784 25 25

Oberlichter/ Dachverglasungen

TUCHSCHMID AG, Kehlhofstr. 54
8500 Frauenfeld, Tel. 054/26 11 11
TUCHSCHMID CONSTRUCTA AG,
Huobmattstr. 5, 6045 Meggen,
Tel. 041/37 40 04

Orgel

ORGELBERATUNG + PROJEKTGESTALTUNG
Bergstrasse 91a, 4339 Sulz AG
Tel. 064/65 10 10, Fax 064/65 10 12

Pfahlprüfungen

BSA INGENIEURS CONSEILS
1527 Villeneuve/FR, Tel. 037/64 15 21
Integrität, Dynamik bis 10000 kN, Schwin-
gungen

DE CERENVILLE GEOTECHNIQUE SA
1024 Ecublens, Tel. 021/691 24 91

GEOTEST AG
(s. Geologie - Geotechnik - Geophysik)

Photogrammetrie

BSA INGENIEURS CONSEILS
1527 Villeneuve/FR, Tel. 037/64 15 21
Fassaden, Archäologie, Hoch- und Tiefbau
FRAUCHIGER CAD AG, 3012 Bern
Tel. 031/302 72 49, Fax 031/302 72 59
Gebäudeaufnahmen für Architektur

Pumpen

3S SYSTEMTECHNIK AG
5236 Remigen
Tel. 056/44 01 01, Fax 056/44 23 30

Pumpen/Armaturen

KSB Zürich AG, 8031 Zürich
Tel. 01/272 99 33, Telefax 01/272 66 76

PUR-Injektionen

GREUTER BAUTECH AG
Abdichtungen, Bausanierungen
Langmattstrasse 8, 8128 Hochfelden
Tel. 01/860 39 41, Fax 01/860 80 65

Rammsondierungen

RL TERRAPROJECT AG ZUG
6300 Zug, Tel. 042/31 44 47

Rohrleitungs-Sanierungen

HATT-HALLER-KLUG AG
8055 Zürich, Tel. 01/463 76 66

Schadstoffentfernung

Abbau von mit Giftstoffen belasteten
Anlagen und Entseuchung von Gebäuden.
RAG REICHENBERGER AG, 6038 Gisikon
Reuss-Strasse 9, Tel. 041/91 02 22
Filiale Basel, Gartenstrasse 63
4052 Basel, Tel. 061/272 17 71

Schallschutz- und Schwingungstechnik

ANGST + PFISTER, 8052 Zürich
Thurgauerstr. 66, Tel. 01/306 61 11
PRONOUVO AG
körperschall- und schwingungsdämmende
Materialien, Hochbaulager
8050 Zürich, Tel. 01/311 55 62

Schaumstoffstreifen zur Fugen-Hinterfüllung

SCHAUMSTOFF AG, 8303 Bassersdorf
Geerenweg 4, Tel. 01/836 61 14

Sportanlagenbau

POLYmatch SA
Rue de l'Arc-en-Ciel 5, 1023 Crissier
Tel. 021/635 62 53, Fax 021/635 87 40
Bächelmatt 4, 3127 Mühlethurnen
Tel. 031/809 08 00, Fax 031/809 11 58

Sprengtechnik

EXPLOSIV CONSULT AG
8492 Wila, Tel. 052/45 17 78

Spritzbeton

LAICH SA, 6670 Avegno
Spritzbeton, Gunit, Sandstrahlen
Tel. 093/81 17 22, Fax 093/81 25 54

RENESCO AG, Wiesackerstrasse 89
8105 Regensdorf, Tel. 01/842 33 55
Fax 01/840 36 08

REPROJET AG, 8008 Zürich
Zollikerstrasse 41, Tel. 01/381 30 60,
Fax 01/382 33 43
Lachen, Tel. 055/63 46 00,
Fax 055/63 54 77
Untervaz - St.Gallen - Liestal

SPALTENSTEIN HOCH + TIEFBAU AG
Schaffhauserstrasse 372, 8050 Zürich
Tel. 01/316 11 11

Strassenbaulabor

IMP Bautech AG, Inst. für Mat.-Prüfung
Mittelgäustr. 205, 4617 Gunzgen SO
Tel. 062/46 50 46, Fax 062/46 19 31

Taucherarbeiten/Wasser- bauarbeiten

TSM Perrotet AG
1786 Sugiez, Überwachungen - Expertisen
Tel. 037/77 13 46, Fax 037/77 33 54

Theater- und Lichttechnik

H.-J. HUBER, Planungsbüro für Theater- und
Lichttechnik, Gumelenstrasse 14
8810 Horgen, Tel. 01/725 25 52
Fax 01/725 78 22
Neutr. Beratung, Planung u. Fachbauleitung
für Gemeinde-, Mehrzwecksäle usw.

Tonmineralogisches Labor

Dr. U.P. Büchi und E.R. Müller AG
Beratende Geologen SIA/ASIC
8105 Regensdorf, Tel. 01/870 01 50

Trennwände - Werkkabinen

Verstellbare Blätler-Wände
schallsoliert, feuerbeständig
BLÄTLER AG, Holz- und Metallbau
Industriestr. 1, 8117 Fällanden
Tel. 01/825 43 85

Trennwände + Kabinenanlagen

CHRISTEN + PARTNER AG
4616 Kappel b. Olten
Trennwand- und Kabinenfabrikation
Tel. 062/46 36 46, Fax 062/46 40 90
4127 Birsfelden
Tel. 061/313 08 04, Fax 313 08 58

Treppen

COLUMBUS-TREPPEN AG
9245 Oberbüren, Tel. 073/51 37 55
Spindeltreppen aus Holz und Alu,
Scheren- und Holzschiebetreppen

Trocknung

siehe Entfeuchtung

Umweltverträglichkeits- prüfung

CSD AG (s. Baugrunduntersuchungen)
GEOTEST AG
(s. Geologie - Geotechnik - Geophysik)
ROOS + PARTNER für Umwelt und Technik,
6208 Oberkirch, Tel. 045/21 93 93,
Fax 045/21 74 91

Unterquerungsarbeiten/ Microtunneling/Schlagvortrieb mit Stahl-, Beton-, Eternit- und Kunststoffrohren bis Ø 1200 mm/ bis 150 m Länge

TRENCHAG AG, 8305 Diellikon
Tel. 01/833 22 05, Fax 01/833 22 45

UVP und Lärmschutz

GEILINGER AG, Energie- und Umwelttechnik
Museumstrasse 3, Postfach 988
8401 Winterthur, Tel. 052/234 17 01

UVP und Ökobilanzen

OEKO + OEKO AG, 7243 Pany,
Ökologie im Einklang mit Ökonomie
Tel. 081/54 42 42, Fax 081/54 42 52

Verkehrswesen und UVP

NOORIA AG
Dr. R. Bahman, dipl. Ing. ETH/SIA
Geschäftszentrum Wipkingen
Röschbachstrasse 22, 8037 Zürich
Tel. 01/272 27 01, Tel. 01/272 41 41,
Fax 01/272 26 06
Verkehrsplanung, Verkehrserhebungen,
Planung+Projektierung v. Verkehrsanlagen,
Öffentl. Verkehr, Verkehrsberuhigungen,
Lärm- und Umweltverträglichkeitsgutachten

Vorfabrizierte Armierungen

Mit FIRISTA-Elementen armenieren Sie
wirtschaftlicher. FIRIPA-Anschlusskörbe
(Spezial-Prospekt verlangen)
FISCHER REINACH AG, 5734 Reinach
Tel. 064/71 15 55, Telex 981 532
Fax 064/71 60 12

Waagen

METTLER-TOLEDO (Schweiz) AG
Waagen und analytische Instrumente
Postfach, 8606 Greifensee
Tel. 01/944 45 45, Fax 01/944 45 10

Wasser/Abwasser-Leitungen

SIKA Robotics AG,
Rohr-Sanierungs-Service, 8627 Grüningen
Tel. 01/935 27 82, Fax 01/935 30 23
Effiziente Kanalisations-Rohrnetzsanierung
mit dem «SikaRobot» ®-System; ohne Auf-
grabungen; in Rohren von 150-800 mm
Durchmesser. Hausanschlüsse und Hausin-
nenleitungen abdichten und sanieren mit
dem «SikaRoboLiner®10»-Verfahren

Wäschetrockner

ROTH-KIPPE AG, 8055 Zürich
Gutstrasse 12, Tel. 01/461 11 55

Zustandserfassung von Bauwerken

CONCRETAG (s. Bauwerkserhaltung)



STÄUBLE + PARTNER AG

DIPLOMIERTE BAUINGENIEURE ETH/SIA

Wir sind ein kleineres, jedoch äusserst vielseitig tätiges Ingenieurbüro mit moderner Infrastruktur. Das Schwergewicht unserer Tätigkeit liegt in den Bereichen Hoch-, Brücken- und Spezialtiefbau sowie zunehmend auch in der Umweltplanung.

Zur Ergänzung unseres kollegialen Teams suchen wir einen jüngeren, initiativen

Bauingenieur ETH / evtl. HTL

Sie verfügen über mindestens vier Jahre Praxis auf dem Gebiet des konstruktiven Ingenieurbauwesens. Sie sind als Typ ein Generalist mit Verhandlungs- und Organisationstalent, Teamgeist und Humor. Ihre spätere Mitarbeit in der Geschäftsleitung ist nicht nur möglich, sondern erwünscht.

Wenn Sie diese vielseitigen Aufgaben ansprechen, dann erwarten wir gerne Ihre vollständige, schriftliche Bewerbung.

Stäuble + Partner AG,
Dipl. Bauingenieure ETH/SIA,
5000 Aarau, General Guisan-Strasse 4
Telefon 064/24 28 92 (Herr Stäuble)

ZÜRCHER VERKEHRSVERBUND

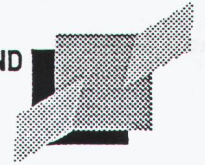

Unser Bereich «Produkt» ist verantwortlich für das strategische Marketing (Angebot, Tarif, Verkauf, Marktbearbeitung) und die finanzielle Gesamtplanung des Verkehrsverbundes.

Für diesen Bereich suchen wir eine(n)

Verkehringenieur(in)

Ihre wichtigsten Aufgaben:

- Projektmanagement-Aufgaben in Einzelprojekten,
- Erarbeitung von Vorgaben für Angebotskonzepte in Zusammenarbeit mit Verkehrsunternehmen,
- Beurteilung von Angebotskonzepten und Koordination mit der Marketing- und Finanzplanung,
- Beurteilung von Produktionskonzepten und der damit zusammenhängenden Investitionsplanungen und -projekte.

Diese anspruchsvollen Funktionen erfordern:

- Ausbildung als Verkehringenieur(in) oder Erfahrungen auf dem Gebiete des Verkehringenieurwesens,
- Teamfähigkeit und Freude an interdisziplinärer Zusammenarbeit,
- Sinn für betriebswirtschaftliche Fragestellungen,
- Organisationstalent und Gewandtheit im schriftlichen Ausdruck,
- Verhandlungsgeschick.

Weitere Auskünfte erhalten Sie von Herrn Dr. R. Meier, Telefon 01/311 33 96. Ihre schriftliche Bewerbung richten Sie bis 26. November 1993 an den Zürcher Verkehrsverbund, Bereich Produkt, Postfach, 8090 Zürich.



Kantonale Technikerschule Hochbau
an der Bauabteilung der Gewerblich-Industriellen
Berufsschule Winterthur

Ausbildung zum/zur Techniker/in TS Hochbau

Ausbildungsziel

Selbständige Tätigkeit als Konstrukteur/in und Bauleiter/in in Architekturbüro.

Ausbildungsgang

Die Ausbildung dauert 6 berufsbegleitende Semester mit je 14 Lektionen Unterricht pro Schulwoche.

Der Unterricht findet an einem Wochentag und am Samstagvormittag statt.

Pro Schuljahr wird zusätzlich eine Seminarwoche durchgeführt.

Zulassung

Hochbauzeichner/innen mit mindestens achtmonatiger Berufspraxis im erlernten Beruf. Weitere Aufnahmebedingungen können der Broschüre Kantonale Technikerschule Hochbau Winterthur entnommen werden.

Termine

31. Dezember 1993 Anmeldeschluss
Mitte August 1994 Schulbeginn

Broschüre und Anmeldeformulare können beim Sekretariat der Schule bezogen werden.

Kantonale Technikerschule Hochbau Winterthur
an der Bauabteilung der
Gewerblich-Industriellen Berufsschule Winterthur
Wülfliingerstr. 17
8400 Winterthur
Tel. 052/267 85 51



Wir sind ein erfolgreiches Stahlbau-Unternehmen mit S1 Qualifikation. Zur Ergänzung unseres Teams suchen wir einen initiativen

Bauingenieur HTL/ETH

mit Berufserfahrung. Als Projektleiter sind Sie verantwortlich für die Abwicklung kompletter Stahlbauaufträge, wie Überwachung und Anleitung der Konstrukteure, Koordination der Produktion und Montage, bis zur Kontrolle der Endabrechnung. Daneben beraten Sie Architekten und Ingenieure im konstruktiven Hochbau. Diese Kaderstelle verlangt gute Führungs- und Organisationsfähigkeiten. Selbstverständlich werden Sie durch eine zeitgemässe Infrastruktur und ein dynamisches Team unterstützt.

Herr Ruedi Aepli freut sich auf Ihre unverbindliche telefonische Kontaktaufnahme oder eine schriftliche Bewerbung.

AEPLI

Stahl- und Metallbau Gossau
AEPLI + Co. Industriest. 15, 9202 Gossau
Tel. 071/85 42 42, Fax 071/85 42 75

Wir suchen im Auftrag eines langjährig bestehenden Bauingenieurbüros einen

dipl. Bauing. ETH(HTL) als Geschäftsführer

Voraussetzungen:

- einige Jahre Erfahrung in der Projektierung von komplexen Hochbauten, Baugruben und Foundationen
- erfahrener Statiker und Projektleiter
- erfahrener Statiker und Projektleiter
- Führungseigenschaft und Verhandlungsgeschick

Geboten werden:

- abwechslungsreiche und anspruchsvolle Aufgaben
- Entwicklungsmöglichkeit bis zur Partnerschaft
- qualifiziertes Mitarbeiterteam
- moderne Arbeitsmittel
- Arbeitsplatz in Zürich

Richten Sie bitte Ihre Bewerbung an Fa. Moore & Co., zHv Herrn Widmayer, Seefeldstrasse 45, P.O. Box 335, 8034 Zürich, Tel. 01/251 42 76, Fax 01/252 43 80 (Ihre Bewerbung wird erst nach Rücksprache mit Ihnen weitergeleitet).

Wir sind ein vielseitig, vorwiegend im Kanton Schaffhausen tätiges, mittelgrosses Ingenieurbüro mit anspruchsvollen Arbeiten im allgemeinen Hoch- und Tiefbau.

Zur Verstärkung unseres Teams im konstruktiven Ingenieurbau suchen wir **erfahrenen**

Bauingenieur HTL als Projektleiter

selbständig, initiativ, kontaktfreudig, mit mehrjähriger Praxis und vielseitiger Erfahrung als Statiker sowie eine(n)

Tiefbauzeichner(in)

mit Erfahrung im allgemeinen Tiefbau und Vermessung. Wir arbeiten mit modernen EDV-Anlagen.

Wenn Sie detaillierte Informationen möchten, telefonieren Sie unserem Herrn R. Eggli, oder senden Sie uns Ihre Bewerbung.

Ingenieurbüro B. Bürgin

Spiegelgutstrasse 27, 8200 Schaffhausen, Telefon 053/33 45 71

Wir suchen sprachgewandten, erfahrenen

Architekt – Bauführer

für Renovations- und Erweiterungsbau unserer Villa auf 8000 m² Land an der

Costa del Sol

Sind Sie kreativ und am Aussergewöhnlichen interessiert, dann erwarten wir Ihr Angebot mit entsprechenden Referenzen unter Chiffre K 249-20966, ofa Orell Füssli Werbe AG, Postfach, 8022 Zürich

Masstäbe in der Projektbearbeitung setzen

Für unseren Geschäftsreich Tiefbau suchen wir

Zeichner/ Konstrukteur-in

mit ein paar Jahren Erfahrung in einem der folgenden Fachgebiete: Spezialtiefbau, Tunnelbau, Verkehrswegebau oder Siedlungswasserbau. CAD-Erfahrung ist erwünscht.

Wir bieten überdurchschnittliche Anstellungsbedingungen und eine entwicklungsfähige Position in einer fortschrittlichen Unternehmung.

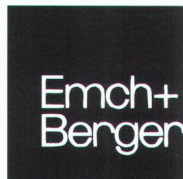

Setzen Sie sich Masstäbe für Ihre persönliche Zukunft!

Rufen Sie uns an oder senden Sie Ihre Unterlagen an Herrn M. Simon.

Emch+Berger Zürich AG

Ingenieurunternehmung
Forchstrasse 59
8032 Zürich
Telefon 01/383 85 82

AG FÜR PERSONALBERATUNG ZÜRICH

Unser Kunde ist ein renommiertes und bekanntes Schweizer Unternehmen im Baubereich, das zur Verstärkung seiner Aktivitäten eine

Mehrheitsbeteiligung

sucht an einem

Ingenieur- oder Planungsbüro Tiefbau

welches in **Bern** mindestens einen Personalbestand von 10 Mitarbeitern aufweist und entweder im Tiefbau und/oder der Energie- und Umwelttechnik tätig ist.

Wir garantieren eine diskrete Bearbeitung Ihrer Anfrage und geben ohne Ihr Einverständnis keine Informationen an unseren Auftraggeber weiter.

Für zusätzliche Informationen steht Ihnen **Herr Robert Mennel** unter dem Stichwort «**Ingenieurbüro Bern**» zur Verfügung.

AG FÜR PERSONALBERATUNG ZÜRICH
8042 ZÜRICH WEINBERGSTRASSE 161 TEL. 01 363 03 65 FAX 01 361 47 64

P. M. S.

PERSONALBERATUNG MARTIN SCHÖNENBERGER AG

TECHNISCHE BERATUNG UND VERKAUF

Unser Kunde, ein alteingesessenes und erfolgreiches Unternehmen des Stahl- und Metallbaus im Raum St. Gallen, sucht durch uns einen unternehmerisch denkenden

DIPL. BAUINGENIEUR HTL

Ihre Haupttätigkeit besteht in der Mitarbeit bei der Marketingführung eines wichtigen Bauteils zur Traglastsicherheit in der Schweiz und im angrenzenden Ausland. Die Aufgabe umfasst:

- Verkauf und Auftragsabwicklung
- technische Beratung von Ingenieurbüros
- statische Berechnungen und Dimensionierungen
- konzeptionelle Aufgaben

In Ihren Aktivitäten werden Sie von einem eingespielten Team tatkräftig unterstützt, und die nötige Infrastruktur ist selbstverständlich vorhanden. Mit dieser nicht alltäglichen Stelle wenden wir uns an eine kommunikationsstarke

VERKÄUFERPERSÖNLICHKEIT

die ein sicheres Auftreten und eine rasche Auffassung mitbringt, aber den Bezug zur Praxis nicht verloren hat und gerne EDV-unterstützt arbeitet. Ausserdem sollten Sie die Bereitschaft zu gelegentlichen Geschäftsreisen und von Vorteil Sprachkenntnisse in Französisch und Italienisch mitbringen. Eine gründliche und sorgfältige Einarbeitung ist unerlässlich und geplant. Gerne erwartet unser Herr R. Sutter Ihre Bewerbungsunterlagen oder Ihren Anruf unter Telefon 071/23 22 13 (bis 19.00 Uhr erreichbar). Absolute Diskretion wird Ihnen zugesichert.

*Vertrauen
in die Erfahrung*

PERSONALBERATUNG • PERSONALTREUHAND • PERSONALFÖRDERUNG
SPISERGASSE 22 • 9004 ST.GALLEN • TELEFON 071/23 22 13

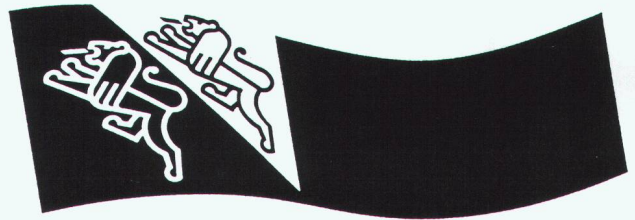

KANTON THURGAU Tiefbauamt, Abteilung Planung und Verkehr

Unsere Strassen liegen uns am Herzen.

Als vielseitiger und qualitätsbewusster Dienstleistungsbetrieb befassen wir uns mit allen Aufgaben rund um die Strassen. Für unsere Bereiche

Strassenprojektierung, Verkehrsplanung und -Technik benötigen wir Verstärkung.

Sie werden im wesentlichen die Leitung von Strassen- und Verkehrsprojekten übernehmen. Diese beinhaltet die eigene Bearbeitung kleinerer Vorhaben bis hin zur Vorbereitung und Begleitung externer Aufträge. Dazu gehören auch intensive Kontakte und Verhandlungen mit verschiedenen kantonalen und lokalen Behörden sowie mit beteiligten Ingenieurbüros.

Diese interessante und verantwortungsvolle Aufgabe erfordert eine abgeschlossene Ausbildung als

dipl. Bauingenieur ETH

in Richtung Strassenprojektierung/Verkehrsplanung, einige Jahre Berufserfahrung sowie Verhandlungsgeschick, Zielstrebigkeit und die Bereitschaft zur Zusammenarbeit.

Wir bieten Ihnen gezielte Weiterbildungsmöglichkeiten, eine Ihren Fähigkeiten und Leistung entsprechende Entlohnung sowie die Aufnahme in ein kleines und kollegiales Team.

Für weitere Auskünfte steht Ihnen unser Leiter der Abteilung Planung und Verkehr, Peter Staub, Tel. 054 24 24 50, gerne zur Verfügung.

Ihre schriftliche Bewerbung mit Lebenslauf, Zeugniskopien und Foto richten Sie bitte an das Personalamt des Kantons Thurgau, Oberstadtstrasse 4, Postfach, 8501 Frauenfeld.

WEITERE STELLENANGEBOTE
Tel. (054) 21 14 14 (ab Tonband)

Stellengesuche

Ich bin **dipl. Ingenieur HTL**, 33jährig, mit mehrjähriger vielseitiger Berufserfahrung. Meine Spezialitäten sind insbesondere Kanalisationstechnik, Gewässerschutz, aber auch Strassenbau und Vermessung, EDV. Möchte mich noch im Bereich Gesamtprojekteitung weiterentwickeln, suche neue anspruchsvolle Tätigkeit im Raume ZH, AG (Freiamt).

Angebote bitte unter Chiffre SIA 1912 an IVA AG, Postfach, 8032 Zürich

Als führungs- und auslanderfahrener

dipl. Bauingenieur ETH/SIA

suche ich eine neue, anspruchsvolle Herausforderung in leitender Funktion, vorzugsweise im Raum SO/AG/LU. In meiner mehrjährigen, praktischen Tätigkeit habe ich fundierte Kenntnisse in den Bereichen konstruktiver Ingenieurbau, Brückenbau und Spezialtiefbau erworben.

Gerne erwarte ich Ihre Zuschrift unter Chiffre 1913 an IVA AG, Postfach, 8032 Zürich

In Sachen Beschichtungen gehören wir zur Oberschicht.

Münchhaldenstrasse 33, 8008 Zürich, Telefon 01-381 13 12, Fax 01-381 13 23



Stellengesuche

Bauingenieur HTL

mit langjähriger Erfahrung in Unternehmung, Projektierung und Bauleitung (allg. Tiefbau, Nationalstrassenbau und Untertagebau), dynamisch und kostenorientiert, derzeit Ausbildung als Wirtschaftsingenieur STV, sucht neue, interessante Aufgabe (Eintritt Frühjahr 1994).

Kontakt bitte unter Chiffre SIA 1906 an IVA AG, Postfach, 8032 Zürich.

Tiefbauingenieur BSCE, PE (35jährig)

11 Jahre vielseitige Erfahrung in USA, CH, D in den Bereichen Siedlungsplanung, Abwasser, Deponie sucht neue Herausforderung (Raum ZH-Bern).

Anfragen unter Chiffre SIA 1915 an: IVA AG, Postfach, 8032 Zürich.

Dipl. Geologe, 28 J., CH

mit Erfahrung als **Bauführer-Bauleiter** im Tiefbau - Spz. Tiefbau - Tunnel - Fels - Beton - Hydrologie, Baugrund- und EDV-Kenntnisse sucht neue Herausforderung. Bevorzugtes Arbeitsgebiet Kt. ZH und Umgebung.

Angebote unter Chiffre SIA 1888 an IVA AG, Postfach, 8032 Zürich.

Dipl. Bauingenieur ETH,

CH (D, F, E, I) mit 3jähriger praktischer Erfahrung im Hoch-, Tiefbau und Bauleitung sucht neuen interessanten Wirkungskreis.

Kontaktaufnahme unter Chiffre SIA 1914 an: IVA AG, Postfach, 8032 Zürich.

Bauingenieur HTL

32, mit mehrjähriger Erfahrung im konstruktiven Hochbau, im allgemeinen Tiefbau und im Verkehrswesen sucht interessante und vielseitige Arbeit, wo Sie evtl. auch von meinen umfangreichen EDV-Kenntnissen profitieren können. Vorzugsweise Kanton Zürich.

Zuschriften unter Chiffre SIA 1908 an: IVA AG, Postfach, 8032 Zürich.

Architekt HTL

mit langjähriger Bauleitererfahrung und besten Referenzen übernimmt: Bauleitungen, Devisierungen.

Regional unabhängig.

Anfragen unter Chiffre SIA 1896 an: IVA AG, Postfach, 8032 Zürich.

Dipl. Architekt ETH

31, sehr guter Darsteller und Konstrukteur mit Erfahrung in der Ausführungsplanung, Interesse am Entwurf von Spezialkonstruktionen wie Hightech-Fassaden, speziellen Tragkonstruktionen oder Industriebau, Kenntnisse Auto-Cad vorhanden, sucht neue Stelle im Raum Zürich.

Angebote unter Chiffre SIA 1911 an IVA AG, Postfach, 8032 Zürich.

Wir empfehlen, den Offerten auf Stellenangebote keine Originalzeugnisse beizulegen.

Diverses

Strasse Nr. 244

Aarebrücke beim Schloss Aarwangen

Die bestehende über hundert Jahre alte Aarebrücke in Aarwangen muss ersetzt werden. Das Tiefbauamt des Kantons Bern, vertreten durch den Oberingenieurkreis IV, beabsichtigt nun einen

Projektwettbewerb mit Vorauswahlverfahren

für diese Arbeit durchzuführen.



Teilnahmebedingungen

Teilnahmeberechtigt sind Ingenieure und Ingenieurinnen, die seit 1.1.1992 in den Kanton Bern oder Solothurn Geschäfts- oder Wohnsitz haben.

Bewerbungsablauf

Die Unterlagen für die Präqualifikation werden den Interessenten und Interessentinnen auf Anfrage gestellt. Die ausgefüllten Unterlagen sind spätestens bis 19. November 1993 an die untenstehende Adresse einzureichen.

Aufgrund des Vorauswahlverfahrens werden voraussichtlich 5 Bewerber und Bewerberinnen zum Projektwettbewerb eingeladen.

Oberingenieurkreis IV, Postfach 736, Tiergarten 1, 3401 Burgdorf

Freischaffender Bauleiter
übernimmt ab sofort

Bauleitungen, Devisierungen

für sämtliche Hochbauten
günstige Tarife

Anfragen unter 077/22 18 22

MSR-, Gebäude-, Energie-, Umwelttechnik

Welches Ingenieurbüro etc. möchte sein Leistungsangebot um die Fachbereiche MSR, GLT, Facilitymanagement, Prozessleittechnik (Kläranlagen etc.), Energieversorgungsanlagen (WP, BHKW etc.) erweitern.

Selbständiger dipl. Elektroingenieur mit nachweisbaren Erfahrungen in der Beratung und Planung dieser Fachbereiche sucht (möglichst Raum ZH) eine

Partnerschaft - Bürogemeinschaft - Beteiligung

Angebote unter Chiffre SIA 1910 an IVA AG, Postfach, 8032 Zürich.

Erfolg reich inserieren -
natürlich im
«Schweizer Ingenieur
und Architekt»



Ingenieurschule Burgdorf
Abt. Energietechnik
Pestalozzistrasse 20
3400 Burgdorf
Tel. 034 21 43 70

NACHDIPLOMSTUDIUM ENERGIETECHNIK

Der Schritt für Ingenieure und Architekten

... zum Energieingenieur

... zum Projektleiter

... in die Betriebsleitung

Im einjährigen Studium werden Ihnen umfassendes Fachwissen, Planungshilfsmittel, Wirtschaftlichkeitsbetrachtungen und Hintergrundinformationen aller Art vermittelt. Ihre Fähigkeit, vernetzt zu denken, wird gefördert.

Quartalsthemen:

1. Energiehaushalt weltweit
2. Erneuerbare Energien
3. Nicht erneuerbare Energien
4. Optimaler Energieeinsatz

Wir bieten ein intensives Ganztagesstudium mit Seminarien, Gruppenarbeiten und Praktika an, das jeweils im Frühling beginnt. Anmeldeschluss anfangs Dezember.

Weitere Informationen und Anmeldeformulare: Tel. 034 21 43 70, Hr. Ulli

BÜRO FÜR BAUTECHNISCHE DIENSTLEISTUNGEN



Hoch- und Tiefbau

Nebengasse 8

4414 Füllinsdorf

Telefon 061 901 43 38

Telefax 061 901 10 52

Ausmassarbeiten Bauleitungen Devisierungen Zeichnerarbeiten

BAULEITUNGEN DEVISIERUNGEN

für Wohn- Industrie- und Umbauten durch erfahrenen Architekten HTL in freier Mitarbeit.

Offerten unter Chiffre Q 264-10136 an ofa Orell
Füssli Werbe AG, Postfach, 8810 Horgen 1.

*Stelleninserate im
Schweizer Ingenieur und Architekt
werden vom aktiven
und interessierten Teil
des Berufsstandes gelesen!*

Impressum

Schweizer Ingenieur und Architekt (SI+A)

Herausgeber

Verlags-AG der akademischen technischen Vereine

Offizielles Organ

Schweizerischer Ingenieur- und Architekten-Verein (SIA)
Gesellschaft Ehemaliger Studierender der ETH Zürich (GEP)
Schweizerische Vereinigung Beratender Ingenieure (ASIC)

Redaktion

Rüdigerstrasse 11, Postfach 630, 8021 Zürich
Tel. 01 / 201 55 36, Telefax 01 / 201 63 77

Redaktoren

Heinz Rudolphi, Ing. SIA, Chefredaktor
Bruno Odermatt, dipl. Arch. ETH / SIA
Hans U. Scherrer, dipl. Ing. ETH / SIA
Brigitte Honegger, Architektin

Redaktioneller Mitarbeiter

Richard Liechti

Produktion

Werner Imholz

Sekretariat

Odette Vollenweider, Adrienne Zogg

Nachdruck von Bild und Text, auch auszugsweise, nur mit schriftlicher Zustimmung der Redaktion und mit genauer Quellenangabe.

Abonnemente

	Schweiz:	Ausland:
1 Jahr	Fr. 206.-	Fr. 224.-
Einzelnummer	Fr. 8.- plus Porto	

Ermässigte Abonnemente für Mitglieder GEP, BSA, ASIC, STV, Archimedes und Studenten.

Einzelnummern sind nur bei der Redaktion erhältlich.

Bestellungen für Abonnemente sowie Adressänderungen von Abonnenten an

Abonnementverwaltung Huber & Co. AG
CH-8501 Frauenfeld, Telefon 054 / 27 11 11

Adressänderungen von SIA-Mitgliedern an das SIA-Generalsekretariat, Postfach, 8039 Zürich

Postcheck
«Schweizer Ingenieur und Architekt»
80-6110-6 Zürich

Anzeigen

IVA AG für Internationale Werbung

Hauptsitz: Mühlebachstr. 43 8032 Zürich Tel. 01 / 251 24 50 Fax 01 / 251 27 41	Filiale Lausanne: Pré-du-Marché 23 1004 Lausanne Tel. 021 / 37 72 72 Fax 021 / 37 02 80	Filiale Lugano: Via Pico 28 6909 Lugano-Casserate Tel. 091 / 52 66 84 Fax 091 / 52 45 65
--	---	--

Satz + Druck

Huber & Co. AG
8501 Frauenfeld, Tel. 054 / 27 11 11

Ingénieurs et architectes suisses (I+AS)

Erscheint im gleichen Verlag

Redaktion:

Rue de Bassenges 4, case postale 180, 1024 Ecublens,
Tel. 021 / 693 20 98, Telefax 021 / 693 20 84

Abonnemente:

	Schweiz:	Ausland:
1 Jahr	Fr. 133.-	Fr. 144.-
Einzelnummer	Fr. 7.-	Fr. 8.-

SIA-Generalsekretariat

Selnaustrasse 16, Postfach, 8039 Zürich
Tel. 01 / 283 15 15, Fax. 01 / 201 63 35
SIA-Normen und -Dokumentationen: Tel. 01 / 283 15 60

Die neuen
zukunftsorientierten
Umwälzpumpen



Biral[®]

Auf die Dauer
die sparsamste Lösung

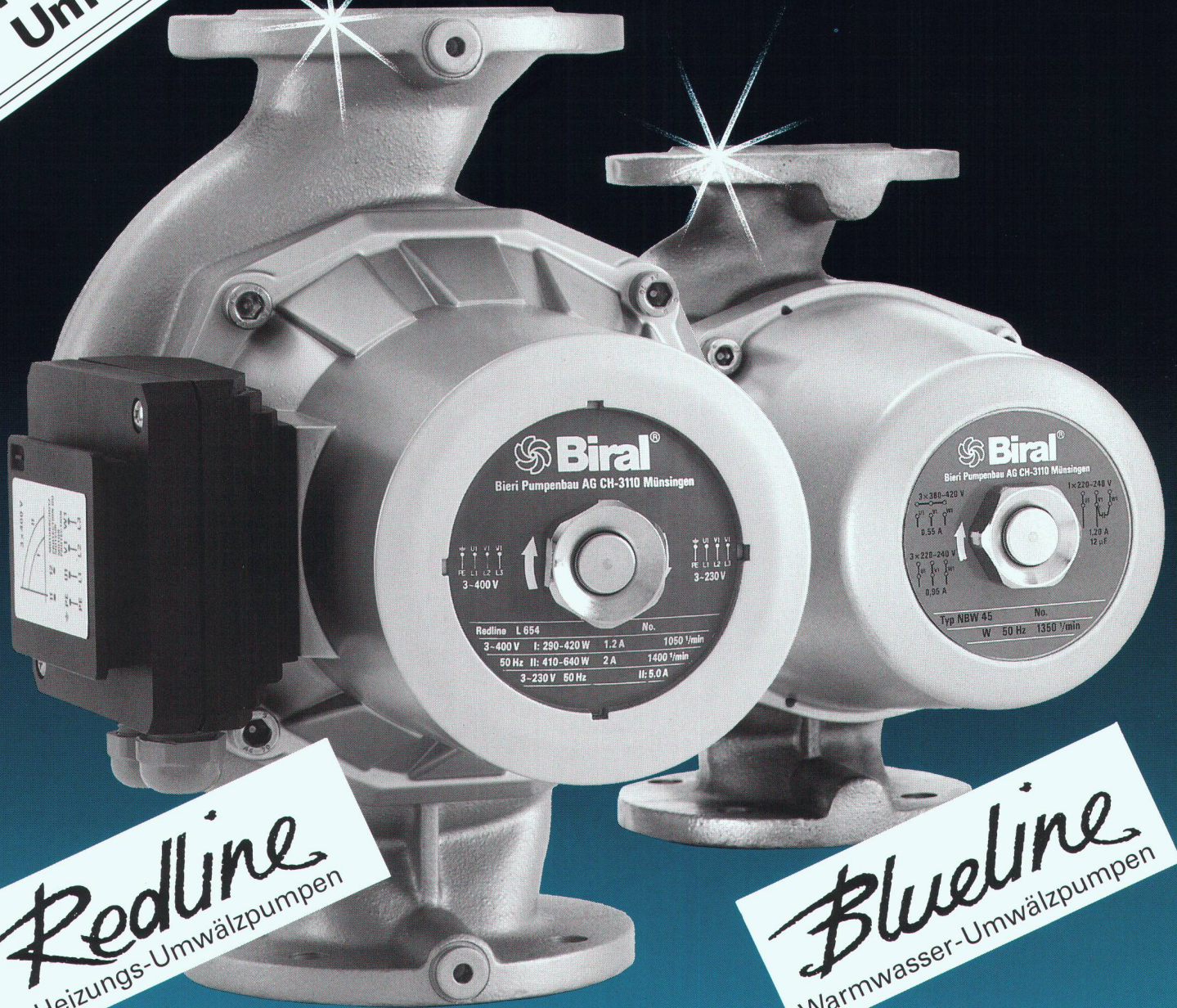

Redline
Heizungs-Umwälzpumpen

BlueLine
Warmwasser-Umwälzpumpen

- * Erster umschaltbarer Umwälzpumpenmotor mit 3 x 400 V, 3 x 230 V, 1 x 230 V, mehrtourig (entspricht der europäischen Spannungsnorm ab 1994)
- * Erweiterter Temperaturbereich von -20°C bis +140°C
- * ZLT-konformer, anschlussfreundlicher Klemmenkasten
- * Zeitgemässes Design

- * Modulare Vollisolationschalen für Pumpengehäuse, Motor- und Rohranschluss erhältlich
- * 25 regionale Pumpenlager
- * 24-Stunden-Service
- * Grosszügige Garantieleistungen
- * Zertifiziertes Qualitätssystem nach internationalen Normen ISO 9001/EN 29001

Bieri Pumpenbau AG
Biral International
CH-3110 Münsingen

Beratung und Verkauf:
Hoval Herzog AG
8706 Feldmeilen
Tel. 01 925 6111

Reinach BL Tel. 061 711 20 70
Bern Tel. 031 42 62 66
Lausanne Tel. 021 24 89 01
Lugano Tel. 091 23 48 01

Hoval
Verantwortung für Energie
und Umwelt

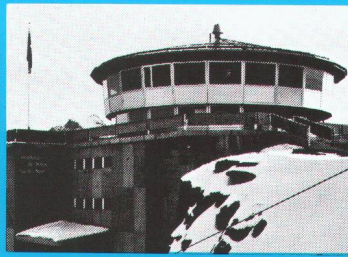

Elektrisch heizen-sicher zuverlässig warm



Anlagen für jeden
Einsatzbereich
projektiert und erstellt...

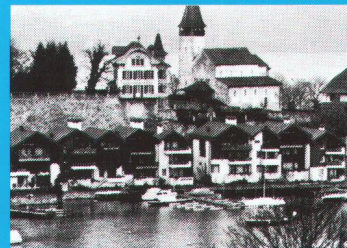
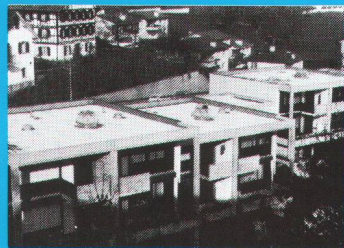
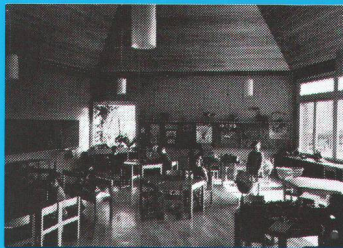
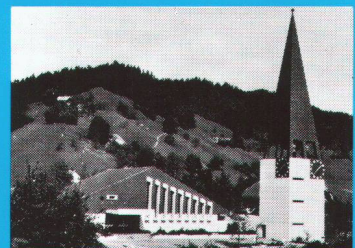

Star Unity AG, Fabrik elektrischer Apparate
Abt. Sonnenenergie
8804 Au ZH
Telefon 01 / 781 18 18 · Telefax 01 / 781 18 20

Elektro-Heizanlagen

Star Unity, ein rein schweizerisches Unternehmen mit dem Ziel, umweltkonforme, energiefreundliche Heizanlagen herzustellen, befasst sich bereits seit 30 Jahren mit dem Bau von Elektro-Heizanlagen. Wir projektieren ein ausserordentlich breites und anpassungsfähiges Apparatespektrum. Ein Programm, mit dem wir in der Lage sind, jedes, auch Ihr Heizproblem optimal zu lösen.

Star Unity AG entwickelt nicht nur lufthygienisch, sondern wirkt auch bahnbrechend bei der Einführung der Wärmespeichergeräte. Wir reduzierten als erste Firma die Bautiefe der Speicher-

geräte dank verbesserter Isolation von 36 cm auf 25 cm. Mit der Entwicklung unseres TTC-Systems gelang bereits vor 4 Jahren das, was noch heute als sensationell gilt, nämlich der Bau eines Wärmespeichersystems von nur 15 cm Bautiefe. Das im Baukastenprinzip aufgebaute TTC-System erlaubt eine frei wählbare Dimensionierung von Mischheizkörpern.

Heute befassen wir uns, nebst der Fabrikation und dem Verkauf unserer bewährten Apparate, sehr intensiv mit der Einführung von energiesparenden Apparaten. Wir fabrizieren Systeme zur Substitution von Energie.